

**ИНСТРУКЦИЯ
ПО ЭКСПЛУАТАЦИИ**

Hisense
INVERTER EXPERT

ZOOM 2.0
Classic A

СПЛИТ-СИСТЕМА БЫТОВАЯ



8 (800) 500-71-91

**ФЕДЕРАЛЬНАЯ
ГАРАНТИЙНАЯ
ПОДДЕРЖКА**

**ЭКСПЕРТ
КЛИМАТА**

EAC



Назначение прибора	2
Правила безопасности	3
Устройство прибора.....	4
Условия эксплуатации.....	5
Общие требования к установке	6
Управление прибором	11
Уход и техническое обслуживание	20
Устранение неисправностей	21
Технические характеристики	23
Транспортировка и хранение	24
Комплектация.....	24
Срок эксплуатации	24
Утилизация	24
Дата изготовления.....	25
Сертификация.....	25

Информация, изложенная в данной инструкции, действительна на момент публикации. Производитель оставляет за собой право изменять технические характеристики изделий с целью улучшения качества без уведомления покупателей. В тексте и цифровых инструкциях могут быть допущены опечатки.

Назначение прибора

Кондиционер бытовой (сплит-система) Hisense серии ZOOM 2.0 Classic A, состоящий из внутреннего и наружного блока, предназначен для поддержания требуемой температуры воздуха. Кондиционер осуществляет охлаждение, нагрев, вентиляцию, осушение и очистку воздуха в бытовом помещении.



ПРЕДУПРЕЖДЕНИЕ

Этот символ показывает, что в данном приборе используется легковоспламеняющийся хладагент. Если хладагент протекает и подвергается воздействию внешнего источника возгорания, существует риск возгорания.

Условные обозначения, используемые в данной инструкции



Предупреждение!

Неправильное использование может стать причиной серьезных повреждений, таких как смерть или травма.



Необходимо заземление



Не делайте этого



Будьте внимательны в данной ситуации



ВНИМАНИЕ

Этот символ указывает на то, что обслуживающий персонал должен обращаться с этим оборудованием со ссылкой на руководство по установке.



ВНИМАНИЕ

Этот символ означает, что следует внимательно прочитать руководство по эксплуатации.



ВНИМАНИЕ

Этот символ показывает, что доступна такая информация, как руководство по эксплуатации или инструкция по установке.

Правила безопасности



ПРЕДУПРЕЖДЕНИЕ

Данное устройство заполнено хладагентом R32

ОСТОРОЖНО!
ОПАСНОСТЬ ПОЖАРА
R32

- Перед началом эксплуатации необходимо внимательно изучить данное руководство по эксплуатации и строго следовать всем инструкциям, которые в нем приведены.
- Не используйте хладагент, отличный от указанного (R32) для дозаправки или перезаправки изделия. В противном случае в контуре охлаждения может образоваться недопустимо высокое давление, что может привести к неисправности или взрыву изделия.
- Техническое обслуживание и ремонт кондиционера, работающего на хладагенте R32, должны осуществляться после проверки устройства на безопасность, чтобы минимизировать риски возникновения опасных инцидентов.
- Не допускается наращивание кабеля питания, т.к. это может привести к перегреву и пожару.
- При длительном простое кондиционера отключайте кабель питания.
- Необходимо обеспечить свободное пространство в зоне воздухозабора и воздухоотдачи внутреннего и наружного блока. Перекрытие зон воздухозабора или воздухоотдачи может привести к падению производительности кондиционера, к его перегреву и выходу из строя.
- Необходимо отключать питание кондиционера перед техническим обслуживанием.
- Ремонт кондиционера должен осуществляться только квалифицированным персоналом авторизованного сервисного центра.

Не используйте хладагент, отличный от указанного (R32) для дозаправки или перезаправки изделия. В противном случае в контуре охлаждения может образоваться недопустимо высокое давление, что может привести к неисправности или взрыву изделия. Техническое обслуживание и ремонт кондиционера, работающего на хладагенте R32 должны осуществляться после проверки устройства на безопасность, чтобы минимизировать риски возникновения опасных инцидентов.

- Не засовывайте посторонние предметы в воздухозаборные решетки кондиционера. Это опасно, т.к. вентилятор вращается с высокой скоростью.
- Кондиционер не предназначен для использования лицами (включая детей) с ограниченными физическими способностями, недостатком опыта и знаний, пока они не получили инструкцию по использованию данного кондиционера от человека, который отвечает за их безопасность.
- Дети не осознают опасности, которая может возникнуть при использовании электроприборов. Поэтому не разрешайте им использовать или играть прибором без вашего присмотра. Не оставляйте шнур питания в зоне досягаемости для детей, даже если электроприбор выключен.
- Храните упаковочные материалы (картон, пластик и т.д.) в недоступном для детей месте, поскольку они могут представлять опасность для детей.

Важно!

Изготовитель и предприятие-изготовитель снимают с себя любую ответственность за возможный вред, прямо или косвенно нанесенный данным прибором людям, животным, имуществу в случае, если это произошло в результате несоблюдения правил и условий эксплуатации, установки прибора, умышленных или неосторожных действий потребителя и/или третьих лиц, а также в случае ситуаций, вызванных природными и/или антропогенными форс-мажорными явлениями.

Правила безопасности



Установка кондиционера должна осуществляться только квалифицированным специалистом

<p>Параметры электропитания должны строго соответствовать параметрам электропитания, указанным в данном руководстве в разделе «Технические характеристики»</p>	<p>Не допускайте попадания грязи в вилку или розетку. Надежно подсоедините шнур источника питания во избежание поражения электрическим током</p>	<p>Не допускается отключение питания блока при помощи автоматического выключателя или выдергивание шнура из розетки при включенном приборе. Это может привести к пожару</p>
<p>Не допускается пережимание шнура кабеля питания, т.к. это может привести к его повреждению и, как следствие, поражению электрическим током</p>	<p>Не допускается попадание инородных предметов в наружный блок</p>	<p>Долговременное нахождение под потоком холодного воздуха вредно для вашего здоровья. Отрегулируйте подачу воздуха таким образом, чтобы не находиться постоянно под его воздействием</p>
<p>При возникновении ошибки в процессе работы прибора отключите прибор при помощи пульта управления</p>	<p>Ремонт кондиционера должен осуществляться только квалифицированным персоналом авторизованного сервисного центра</p>	<p>Не допускается размещение рядом с блоком распылителей и горючих смесей</p>
<p>Не допускается нажатие кнопок управления влажными руками</p>	<p>Не допускается размещение посторонних предметов на наружном блоке</p>	<p>Кондиционер должен быть заземлен</p>

Устройство прибора

Внутренний блок

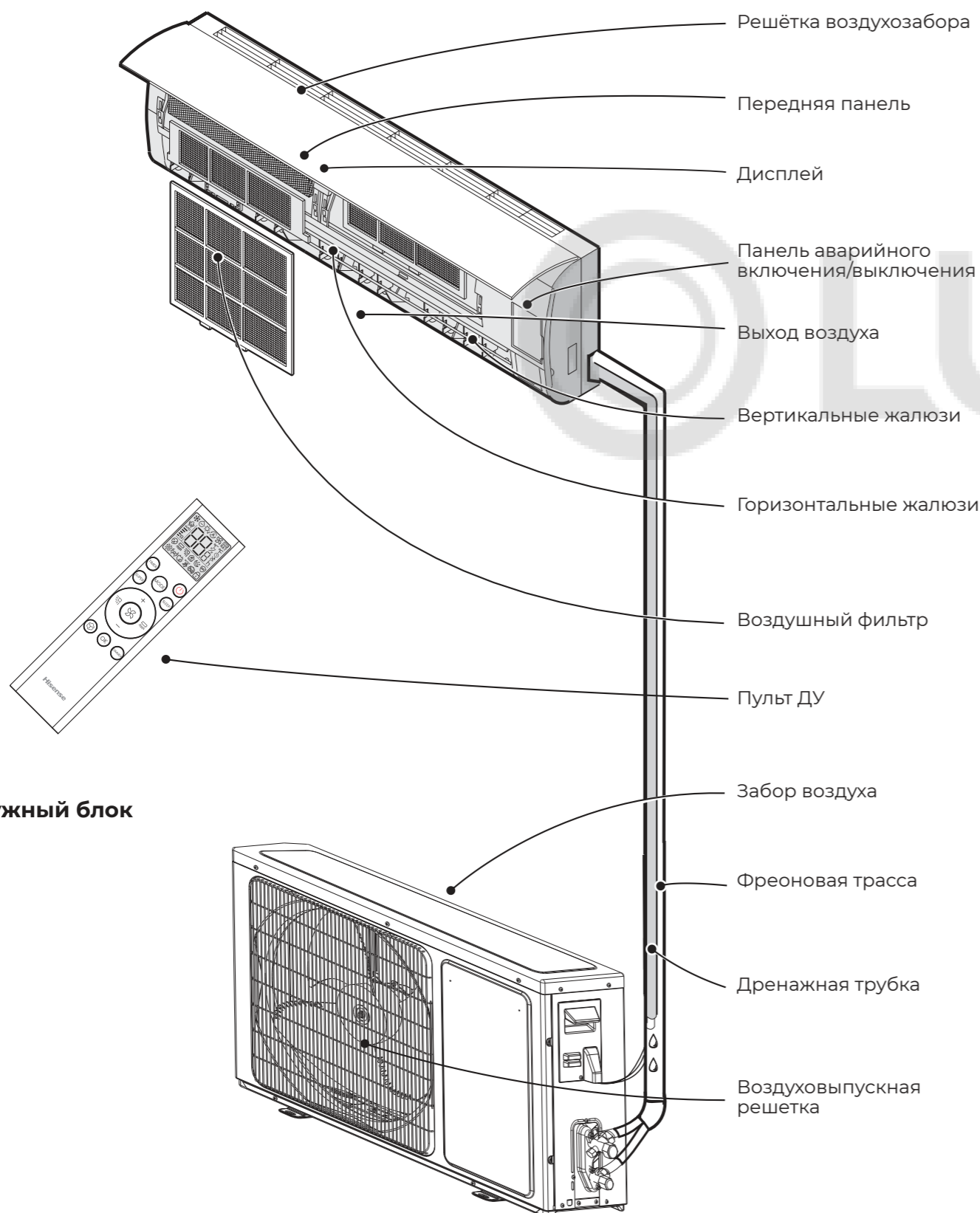

Наружный блок

Условия эксплуатации

Диапазон эксплуатационных температур

Устройство защиты может автоматически отключить прибор при эксплуатации при температурах, выходящих за пределы указанных ниже диапазонов:

РЕЖИМ НАГРЕВА	Температура наружного воздуха от 10 до +24 °С
	Температура воздуха в помещении от +7 до +27 °С
РЕЖИМ ОХЛАЖДЕНИЯ	Температура наружного воздуха от 19 до +43 °С
	Температура воздуха в помещении от +21 до +32 °С
РЕЖИМ ОСУШЕНИЯ	Температура наружного воздуха от 19 до +43 °С
	Температура воздуха в помещении от +21 до +32 °С

При эксплуатации кондиционера в режиме охлаждения или осушения в течение длительного времени при влажности воздуха выше 80% возможно возникновение конденсата на выходе воздуха (в виде тумана).

Особенности работы защитного устройства

- Возобновить работу кондиционера после ее прекращения в результате срабатывания защитного устройства можно через 3 минуты.
- После подключения к питанию кондиционер начинает работу не раньше, чем через 20 сек.
- При отключении в результате срабатывания защитного устройства для включения нажмите кнопку ON/OFF.
- При отключении кондиционера от защитного устройства все настройки таймера сбрасываются.

Особенности работы в режиме нагрева

После запуска режима нагрева кондиционер начинает подавать теплый воздух не ранее чем через 2–5 минут.

При работе в режиме нагрева периодически активируется режим размораживания наружного блока. Процесс занимает от 2 до 5 минут. Во время размораживания прекращается работа вентиляторов внутреннего блока.

Примечание: изображение прибора на схемах может отличаться от реального.

Общие требования к установке

Требования по установке внутренних блоков сплит-систем

Установка и обслуживание кондиционеров должны осуществляться квалифицированным персоналом.

- Устанавливайте внутренний блок вдали от нагревательных приборов, источников пара или горючих газов.
- Выберите место, где ничего не будет препятствовать входящему и исходящему потокам воздуха из внутреннего блока.
- Убедитесь, что конденсат от внутреннего блока будет отводиться полностью и беспрепятственно. Также убедитесь в надёжности и герметичности всех соединений отвода конденсата. Проверьте, что все трубы надёжно теплоизолированы.
- Трубопровод отвода конденсата должен быть проложен с наклоном, обеспечивающим удаление конденсата самотеком (при условии, если не используются специализированные дренажные помпы, иначе следуйте рекомендациям в инструкции к дренажной помпе).
- Не устанавливайте внутренний блок над входом в помещение.
- Определите и запомните место прохождения скрытой проводки, чтобы не повредить её при монтаже.
- Минимальная длина трубопровода хладагента составляет 3 или 4 метра (в зависимости от модели кондиционера). Это ограничение необходимо для снижения вибрации и шума.
- При изменении длины трубопровода свыше номинальной (стандартной), скорректируйте количество хладагента в холодильном контуре в соответствии с рекомендациями.
- При установке внутреннего блока убедитесь, что соблюдаются требования по минимальным расстояниям до препятствий (см. рисунок).

Минимальное расстояние до препятствий

Поверхность стены, на которой устанавливается внутренний блок, должна быть гладкой и ровной, конструкция стены должна выдерживать нагрузку не менее 60 кг.

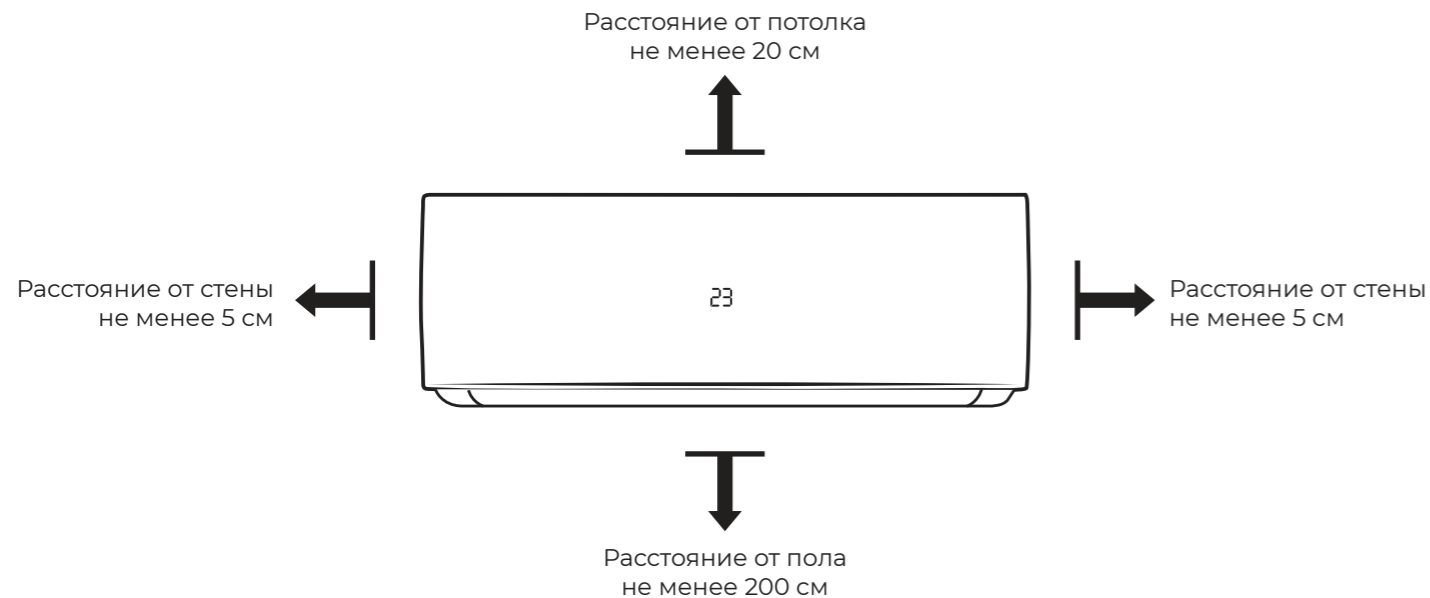

Общие требования к установке

- При установке внутреннего блока убедитесь, что монтажная пластина (панель) будет находиться в правильном положении.

Правильное положение монтажной панели

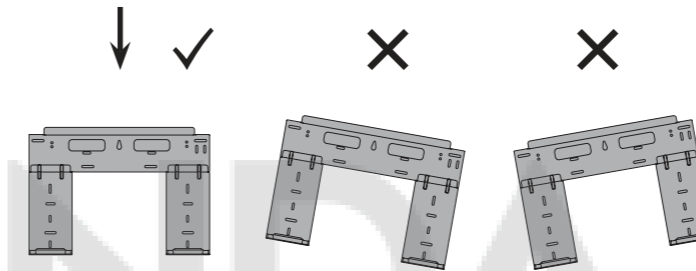

- Не прокладывайте дренажный трубопровод так, как изображено на рисунке.

Не делайте подъёмов и петель

Не опускайте конец трубопровода в воду



Требования по установке наружных блоков сплит-систем

- Если над наружным блоком установлен навес, защищающий от солнца или дождя, убедитесь, что он не препятствует теплообмену конденсатора наружного блока.
- Не помещайте животных или растения под входящим или исходящим воздушным потоком от наружного блока.
- Наружный блок должен быть установлен выше уровня снежного покрова региона установки минимум на 15 см.
- Выбирайте место установки наружного блока учитывая его вес, а также чтобы шум и вибрация были минимальными.
- Выбирайте место установки так, чтобы тёплый воздух от кондиционера и шум его работы не мешали окружающим.
- Устанавливайте наружный блок вдали от нагревательных приборов, источников тепла, пара или горючих газов.
- Убедитесь, что после установки наружный блок будет находиться строго в вертикальном положении. Не допускается перекося наружного блока при его работе.
- Если наружный блок устанавливается на крышу, убедитесь, что перепад высоты между внутренним и наружным блоком не превышает максимально допустимого значения (зависит от модели кондиционера).
- Убедитесь, что длина трассы между внутренним и наружным блоком не превышает максимально допустимого значения (зависит от модели кондиционера).
- Убедитесь, что структура перекрытий/ фасада и креплений выдержит вес оборудования.
- Если наружный блок устанавливается на крышу или стену/фасад здания в труднодоступном месте, это может затруднить последующее сервисное обслуживание.
- При установке наружного блока убедитесь, что соблюдаются требования по минимальным расстояниям до препятствий (см. рисунок).

Общие требования к установке

Минимальное расстояние до препятствий

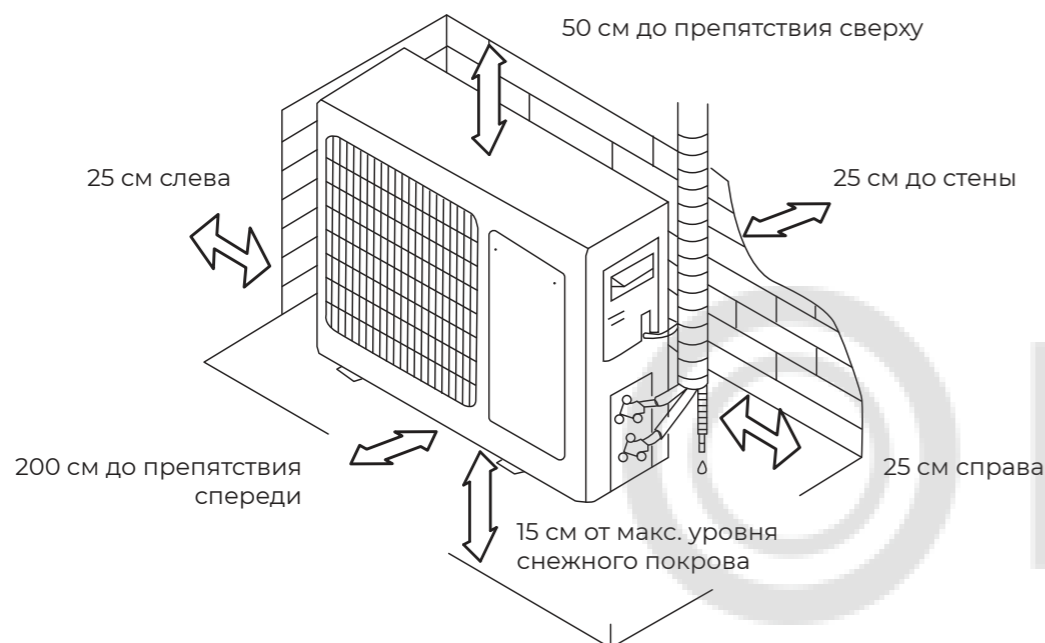

- В случае, если в месте установки возможны сильные порывы ветра (например, на побережье), убедитесь, что вентилятор вращается без затруднений, и блок расположен вдоль стены, или используйте ограждение от ветра (см. рисунок). По возможности устанавливайте наружный блок с подветренной стороны.

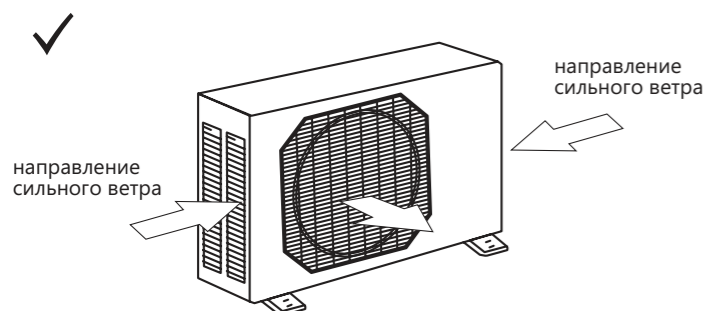
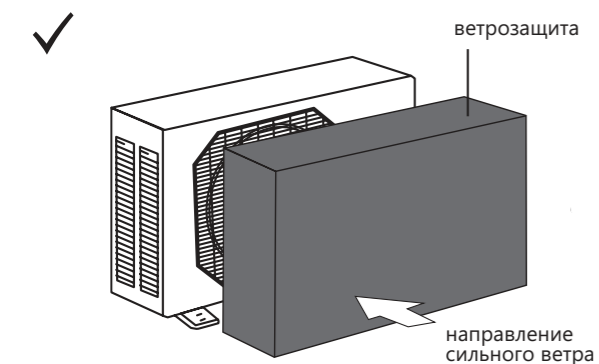

- Если наружный блок оснащён функцией теплового насоса, установите патрубок отвода конденсата наружного блока. По этому патрубку будет отводиться конденсат, образующийся при работе наружного блока в режиме нагрева.

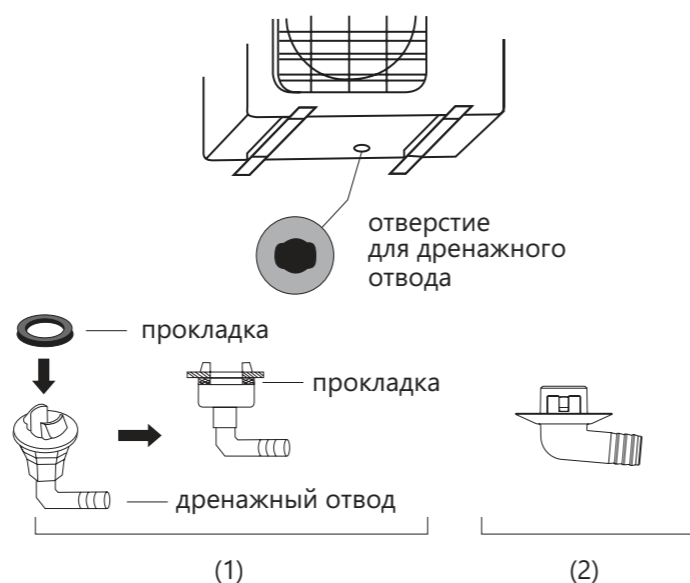

Примечание: изображение конструкции дренажного патрубка приведено для справки. Конструкция дренажного патрубка вашего кондиционера может отличаться (например, может отсутствовать резиновая прокладка).

Общие требования к установке

Запрещается устанавливать наружные блоки сплит-систем в следующих местах

- В местах, в которых присутствуют минеральные масла (или их пары), например, смазочные.
- В условиях морского климата с большим содержанием солей в воздухе (в зависимости от модели и вида антикоррозийной обработки наружного блока).
- В условиях присутствия вызывающих коррозию газов, например, сернистых.
- В условиях сильных колебаний напряжения в сети (на промышленных предприятиях).
- В автомобильном транспорте или на водном транспорте.
- В местах, где присутствуют сильные электромагнитные поля.
- В местах, где имеются горючие газы или материалы.
- В местах, где имеются пары кислот и щелочей, а также в других особых условиях.
- В местах, где в окружающем воздухе присутствует большое количество взвешенных механических частиц.
- В помещениях.

Установочные данные для наружных блоков

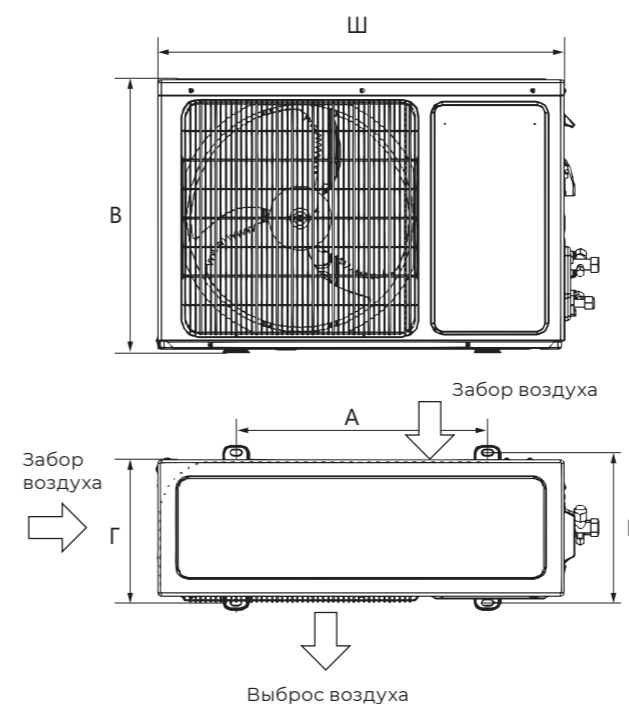

Наружные блоки			
Модель	Размеры наружного блока Ш×В×Г, мм	Размер А, мм	Размер Б, мм
AS-07HW4RLRKB00W AS-09HW4RLRKB01W AS-12HW4RLRKB01W	660×482×240	438	264
AS-18HW4RMSKB00W	780×540×260	530	290
AS-24HW4RBSKB00W AS-30HR4RBFKB00W	860×667×310	542	341

Примечание: приведенные установочные размеры являются справочными и могут быть изменены без предварительного уведомления.

Общие требования к установке

Подключение электропитания и осуществление межблочных соединений

При подключении электропитания и межблочных соединений соблюдайте следующие требования:

- Оборудование должно иметь выделенную линию электропитания и отдельный автомат токовой защиты.
- Все контакты должны быть закреплены надёжно, резьбовые соединения должны быть затянуты. Протяните все резьбовые соединения, так как они могли ослабнуть от вибрации при транспортировке. Удалите все посторонние предметы и крепления, использовавшиеся при транспортировке.
- Электропитание соответствует спецификации данного оборудования.
- Мощность линии электропитания соответствует максимальной потребляемой мощности кондиционера.
- Убедитесь, что при пуске оборудования не происходит изменения параметров электросети более чем на 10 % от номинального рабочего напряжения, указанного в спецификации оборудования.
- Убедитесь, что сечение кабеля соответствует спецификации оборудования.
- В сырых и влажных помещениях всегда используйте УЗО.
- Убедитесь, что исключена возможность возникновения проблем с электропитанием, т.к. они могут повлечь частые срабатывания реле, что приведёт к выходу из строя контактов, а также к неправильному функционированию защиты от перегрузки.
- Предусмотрите возможность одновременного отключения от источника питания всех питающих проводов.
- Подключение электропитания и осуществление межблочных соединений должны выполняться квалифицированным персоналом.

Схемы межблочных соединений

Параметр/Индекс модели	7	10,13,18	24	30
Сторона подключения электропитания	Внутренний блок	Внутренний блок	Внутренний блок	Наружный блок
Силовой кабель	3x1,5	3x2,5	3x2,5	6x0,75
Межблочный кабель	5x1,5	5x2,5	3x2,5+3*0,75	3x2,5

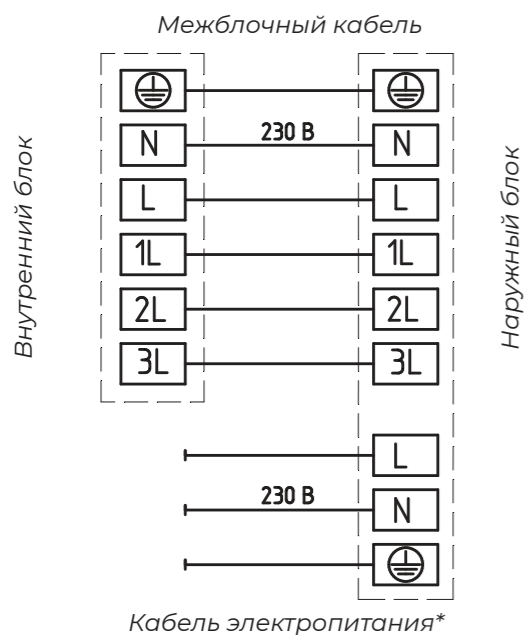

Параметры рекомендуемых к применению межблочных и силовых кабелей вы можете посмотреть в разделе «Технические характеристики».

Примечание: данные схемы приведены только для справки. Если схема подключений на вашем блоке отличается, для осуществления подключения воспользуйтесь схемой электроподключений, приведенной на вашем кондиционере.

Примечание: если на внутреннем и наружном блоке присутствуют отдельные кабели с собственными разъёмами, соедините их.



Управление прибором

Дисплей внутреннего блока

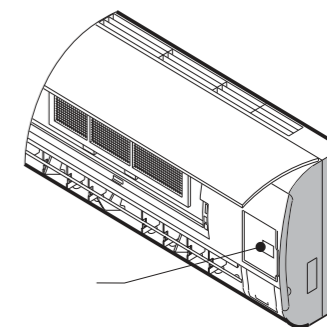

- 1 Индикатор температуры
- 2 Панель аварийного включения/выключения без пульта ДУ (включение/выключение кондиционера, сброс индикации загрязненного фильтра после замены фильтра)

Пульт ДУ

Как вставить батарейки

1. Снимите крышку отсека по направлению стрелки.
2. Вставьте новые батарейки, соблюдая полярность.
3. Закройте крышку отсека батареек.

Примечание:
Используйте 2 батарейки LR03 AAA(1.5В) (не входят в комплект поставки). Не используйте аккумуляторы. Замените батарейки, когда дисплей начнет терять свою яркость.

Хранение пульта и советы по использованию

Пульт может быть закреплен на стене с помощью держателя

Примечание:
Держатель для пульта может быть недоступен для некоторых моделей.

Как использовать

Для управления кондиционером с помощью пульта ДУ направьте пульт на кондиционер. Пульт ДУ будет управлять кондиционером на расстоянии до 8 м при отсутствии преград.

Примечания:
Для беспрепятственной передачи сигнала с пульта ДУ на внутренний блок, убедитесь, что приемник сигнала внутреннего блока расположен вдали от следующих предметов:

- Прямых солнечных лучей и других источников яркого света.
- ТВ и других приборов, которые реагируют на пульт.

Более того, пульт ДУ не будет работать, если шторы, двери или другие преграды препятствуют прохождению сигналов от пульта ДУ к внутреннему блоку. Если сигнал не передается должным образом, переместите блокирующие сигнал предметы в другое место.

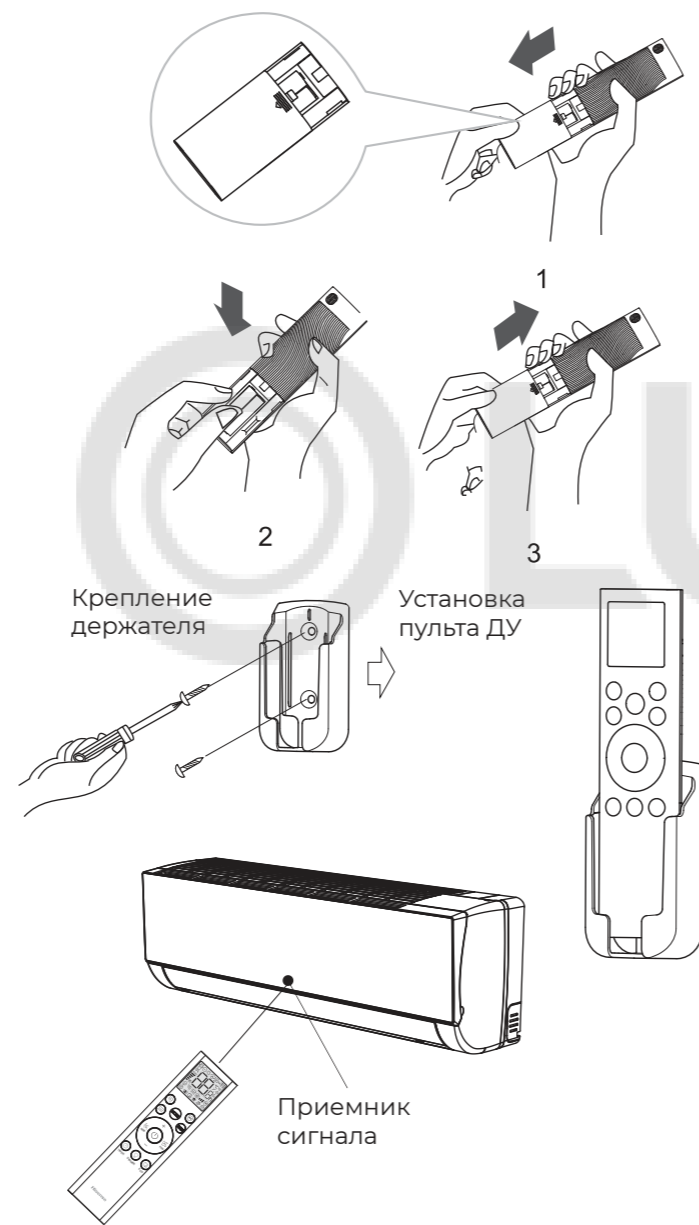

Описание пульта ДУ

Пульт дистанционного управления передает сигналы сплит-системе.

1. КНОПКА ON/OFF
Используется для включения/выключения сплит-системы.
2. КНОПКА MODE
Используется для выбора режима работы сплит-системы (охлаждение, осушение, нагрев, авто, вентиляция).
3. КНОПКА TIMER
Используется для установки или отмены работы таймера включения/выключения.
4. КНОПКА SUPER
Используется для включения/выключения режима быстрого охлаждения/нагрева.
5. КНОПКА FAN
Используется для выбора скорости вращения вентилятора в порядке: Авто -> Максимальная -> Высокая -> Средняя -> Низкая -> Минимальная
6. КНОПКА SWING (горизонтальные жалюзи)
Используется для включения/выключения качания горизонтальных жалюзи (вверх-вниз) и выбора желаемого положения.
7. КНОПКА FUNCTION
Используется для входа/выхода в меню дополнительных функций.
8. КНОПКА SLEEP
Используется для включения/выключения и выбора режима комфортного сна.
- 9,11. КНОПКА TEMP +/-
Используется для выбора желаемой температуры в комнате, а также для настройки таймера.включения/выключения кондиционера
10. КНОПКА SWING (вертикальные жалюзи)
Используется для включения/выключения качания вертикальных жалюзи (вправо-влево) и выбора желаемого положения.
12. КНОПКА DIMMER
Используется для включения/выключения дисплея внутреннего блока. При нажатии любой клавиши на пульте – дисплей на некоторое время включится.
13. КНОПКА OK
Используется для подтверждения выбора или отмены настройки в меню дополнительных функций. Нажмите и удерживайте эту кнопку, чтобы сбросить все настройки в меню дополнительных функций. (Например, если включена функция блокировки кнопок, нажатие и удержание кнопки «OK» позволит отменить эту функцию).

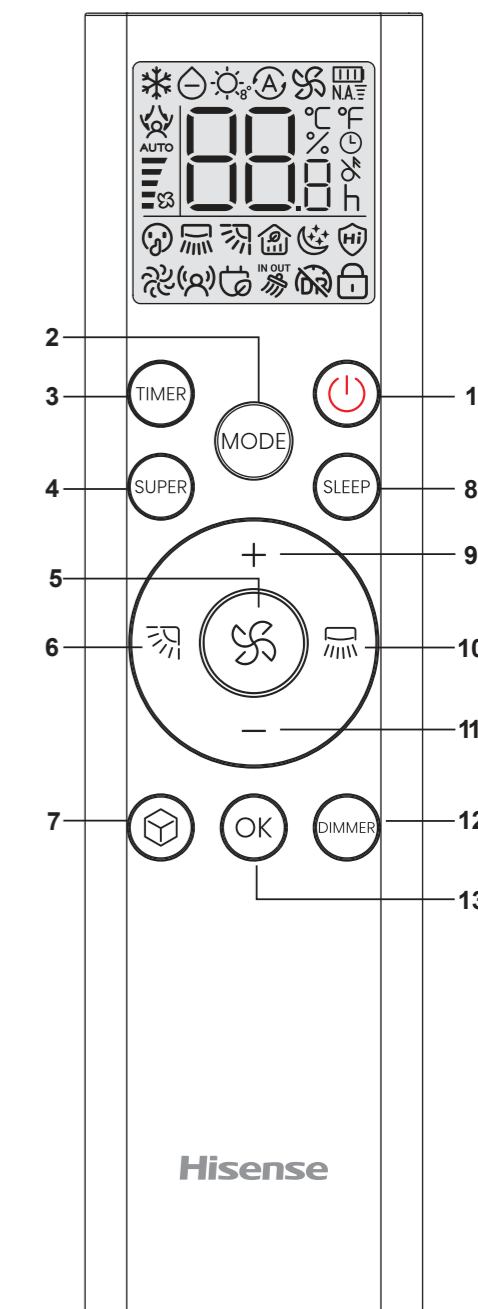

В меню дополнительных функций, кнопка работает также, как кнопка «OK».

*Неактивна в данной серии.

Управление прибором

Индикация дисплея

Символы индикации на дисплее

- | | | |
|------------------------------|---------------------------------------|---|
| ❄️ Режим охлаждения | 🔋 Индикатор заряда батареи | ☀️ Режим поддержания температуры 8°C (дежурный обогрев) |
| ☁️ Режим осушения | 🌀 Минимальная скорость вентилятора | 🌿 Режим ECO |
| ☀️ Режим нагрева | 🌀 Низкая скорость вентилятора | 🔥 Режим SUPER |
| Ⓐ Режим авто | 🌀 Средняя скорость вентилятора | 🌿 Функция IFEEL |
| 🌀 Режим вентиляции | 🌀 Высокая скорость вентилятора | 🧼 Функция Clean (IN – внутреннего блока, OUT – наружного блока) |
| 🕒 Таймер | 🌀 Максимальная скорость вентилятора | 🔒 Функция блокировки кнопок пульта ДУ |
| 🌙 Режим SLEEP | 🌀 Автоматическая скорость вентилятора | 👤 Функция ионизатора HI-NANO |
| 📶 Индикатор передачи сигнала | 🌀 Режим «Quiet» | |

NA Индикатор невозможности выполнения команды (например, при попытке выполнения команды в несоответствующем ей режиме)

⏸️ % Индикатор функции ограничения энергопотребления

🕒 Индикатор температуры/индикатор таймера

Режимы работы

Выбор режима

Каждый раз нажатие кнопки **MODE** сменяет режим в следующем порядке:

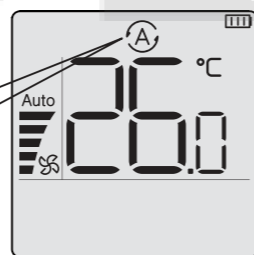

❗ Режим нагрева недоступен в моделях «только холод».

❗ В режиме «Авто» кондиционер, в зависимости от текущей температуры воздуха в помещении, может автоматически менять режим работы, температуру, скорость вращения вентилятора внутреннего блока и направление воздушного потока, создавая комфортные условия для пользователя.

Скорость вращения

Каждый раз нажатие кнопки **FAN** сменяет скорость вращения в следующем порядке:

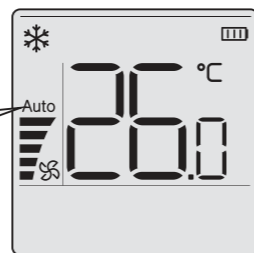

❗ Скорость «Авто» недоступна в режиме вентиляции.

❗ В режиме осушения скорость вентилятора устанавливается на «Авто», кнопка «FAN» недоступна.

❗ В некоторых моделях, количество доступных скоростей может быть ограничено до трех.

Установка температуры

Нажмите кнопку **+** 1 раз, чтобы увеличить значение температуры на 1°C или 1°F.

Нажмите кнопку **-** 1 раз, чтобы уменьшить значение температуры на 1°C или 1°F.

Диапазоны установки температуры

Диапазоны установки температуры	
Охлаждение/нагрев	+16°C~+30°C (61°F~86°F)
Осушение, авто	+/-7°C
Вентиляция	Невозможно установить

❗ Одновременно нажмите **MODE** и **+** / **-**, удерживайте и в течение 3 секунд для изменения единиц отображения температуры между °C и °F на дисплее пульта ДУ.

- Режим нагрева недоступен в моделях «только холод».
- В режиме осушения и авто возможно уменьшение или увеличение температуры в пределах 7°C от стандартного для создания комфортных условий.

Управление прибором

Включение и выключение прибора

Нажмите кнопку **POWER** для включения или выключения прибора. На экране внутреннего блока загорится индикатор работы кондиционера (при наличии), или активируется цифровой дисплей. Режимы и функции SWING, SUPER, QUIET, TIMER, ECO, IFEEL, DIMMER, SLEEP и поддержания температуры 8°C (дежурный обогрев) и др. будут описаны на следующих страницах.

- ❗ При изменении режимов работы иногда блок реагирует не сразу. Подождите 3 минуты.
- При активации режима нагрева вентилятор включается не сразу. Подождите 2-5 минут: вентилятор начнет работать, когда теплообменник внутреннего блока прогреется до нужной температуры.
- Подождите 3 минуты перед следующим выключением/включением устройства.

Таймер включения/выключения

Используйте таймер, чтобы подготовить микроклимат в помещении к вашему приходу домой. Также можно установить таймер, чтобы обеспечить комфортные условия в помещении к моменту вашего пробуждения.

Как настроить таймер?

Настройка таймера на включение кондиционера: когда кондиционер выключен (находится в режиме ожидания), нажмите кнопку **TIMER**, и далее кнопками **+** и **-** выберите желаемое время, через которое кондиционер включится: «0,5ч-1ч-1,5ч...10ч-11ч...24ч-OFF».

После окончания настройки времени таймера, нажмите кнопку **TIMER** для подтверждения, или не нажимайте кнопки в течение 3 секунд для автоматического подтверждения.

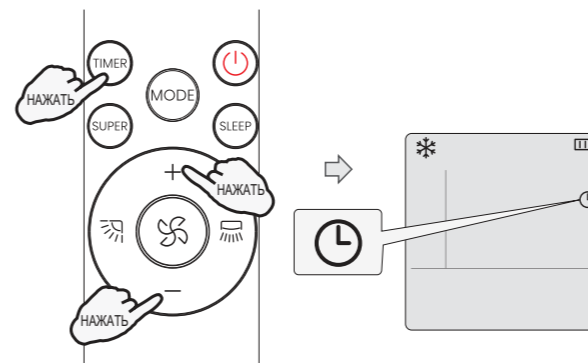

Настройка таймера на выключение кондиционера: когда кондиционер включен (работает), нажмите кнопку **TIMER**, далее кнопками **+** и **-** выберите желаемое время, через которое кондиционер выключится: «0,5ч-1ч-1,5ч...10ч-11ч...24ч-OFF» После окончания настройки времени таймера, нажмите кнопку **TIMER** для подтверждения, или не нажимайте кнопки в течение 3 секунд для автоматического подтверждения.

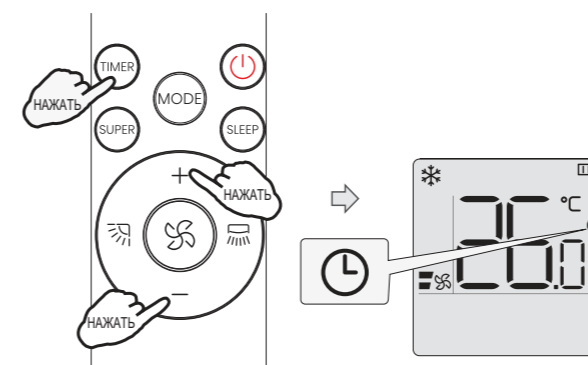

Для отмены таймера включения/выключения: Нажмите кнопку **TIMER**, далее кнопками **+** и **-** установите время на 0 ч. После окончания настройки времени таймера, нажмите кнопку **TIMER** для подтверждения, или не нажимайте кнопки в течение 3 секунд для автоматического под-

тверждения. Управление воздушным потоком (недоступно для некоторых моделей). Управление воздушным потоком осуществляется нажатием кнопок **SWING** и **SWING** на пульте управления.

Контроль горизонтальных жалюзи (вверх-вниз) (с помощью пульта управления)

В любом режиме нажмите кнопку **UP** для включения или выключения качания горизонтальных жалюзи (вверх-вниз). Для выбора определенного положения, нажмите кнопку **UP** для остановки жалюзи в выбранном положении.

Контроль вертикальных жалюзи (влево-вправо) (с помощью пульта управления)

В любом режиме нажмите кнопку **RIGHT** для включения или выключения качания вертикальных жалюзи (влево-вправо). Для выбора определенного положения, нажмите кнопку **RIGHT** для остановки жалюзи в выбранном положении.

- ❗ Если устройство не оснащено функцией 4D Auto Air, вы можете отрегулировать положение вертикальных жалюзи вручную (доступно для некоторых моделей).
- ❗ 1. Не поворачивайте горизонтальные жалюзи вручную, в противном случае может возникнуть неисправность. Если это произойдет, сначала выключите устройство и отключите питание, а затем снова включите питание.
- 2. Не оставляйте горизонтальные жалюзи в крайних положениях на длительное время в режиме охлаждения или осушения, чтобы предотвратить образование на них конденсата.
- 3. Не вставляйте пальцы в воздуховыпускное отверстие, чтобы избежать травм и поломки устройства. Вентилятор вращается с высокой скоростью!

Режим SUPER (режим высокой производительности)

Режим SUPER предназначен для быстрого охлаждения или быстрого нагрева помещения. В этом режиме вы можете выбрать желаемую температуру, направление воздушного потока или установить таймер.

Как настроить режим SUPER?

Нажмите кнопку **SUPER** в режиме охлаждения, осушения или вентиляции. Режим работы изменится на охлаждение, установленная температура изменится на +16°C (61°F), скорость вентилятора изменится на максимальную.

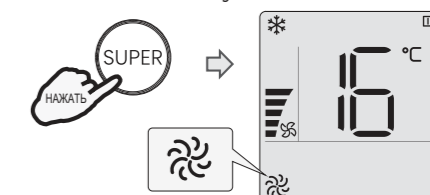

Нажмите кнопку **SUPER** в режиме нагрева. Установленная температура автоматически изменится на +30°C (86°F). Скорость вентилятора изменится на «Авто».

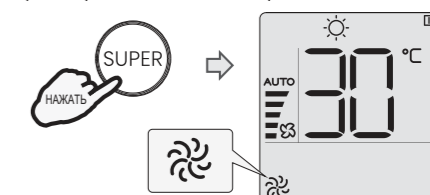

Управление прибором

Как отменить режим SUPER?

Для отмены нажмите кнопку POWER, SUPER, MODE, FAN SPEED, SLEEP; режим SUPER будет отменен.
Примечание: функция SUPER недоступна в режимах, AUTO и при активной функции ECONOMY.

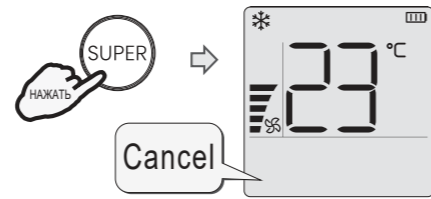

Режим SLEEP

Режим SLEEP можно установить в режимах охлаждения, нагрева или осушения. Эта функция обеспечивает более комфортные условия для сна.

- Прибор автоматически выключится через 8 часов работы.
- Скорость вентилятора автоматически установится на низкую.

Как настроить режим SLEEP?

Каждое нажатие кнопки изменяет режимы в следующей последовательности:



На дисплее пульта ДУ появится соответствующая иконка.

SLEEP 1 (НОЧНОЙ РЕЖИМ 1)

- Режим охлаждения — установленная температура повышается на 1 °C в час в течение первых 2 часов после запуска режима SLEEP 1 (суммарно на 2 °C), и далее остается постоянной на протяжении 6 часов.
- Режим нагрева — установленная температура снижается на 1 °C в час в течение первых 2 часов после запуска режима SLEEP 1 (суммарно на 2 °C), и далее остается постоянной на протяжении 6 часов. Картинка.



SLEEP 2 (НОЧНОЙ РЕЖИМ 2)

- Режим охлаждения — установленная температура повышается на 1 °C в час в течение первых 2 часов после запуска режима SLEEP 2 (суммарно на 2 °C), далее снижается на 1 °C через 6 часов после запуска режима SLEEP 2, затем повторно снижается на 1 °C через 7 часов после запуска режима SLEEP 2, и далее остается постоянной на протяжении 1 часа.
- Режим нагрева — установленная температура снижается на 1 °C в час в течение первых 2 часов после запуска режима SLEEP 2 (суммарно на 2 °C) далее снижается на 1 °C через 6 часов после запуска режима SLEEP 2, затем повторно снижается на 1 °C через 7 часов после запуска режима SLEEP 2, и далее остается постоянной на протяжении одного часа



Управление прибором

SLEEP 3 (НОЧНОЙ РЕЖИМ 3)

- Режим охлаждения — установленная температура повышается на 1 °C через 1 час после запуска режима SLEEP 3, далее повышается на 2 °C через 2 часа после запуска режима SLEEP 3, далее снижается на 2 °C через 6 часов после запуска режима SLEEP 3, затем повторно снижается на 1 °C через 7 часов после запуска режима SLEEP 3, и далее остается постоянной на протяжении 1 часа.
- Режим нагрева — установленная температура снижается на 2 °C через 1 час после запуска режима SLEEP 3, далее снижается на 2 °C через 2 часа после запуска режима SLEEP 3, далее повышается на 2 °C через 6 часов после запуска режима SLEEP 3, затем повторно повышается на 2 °C через 7 часов после запуска режима SLEEP 3, и далее остается постоянной на протяжении 1 часа.

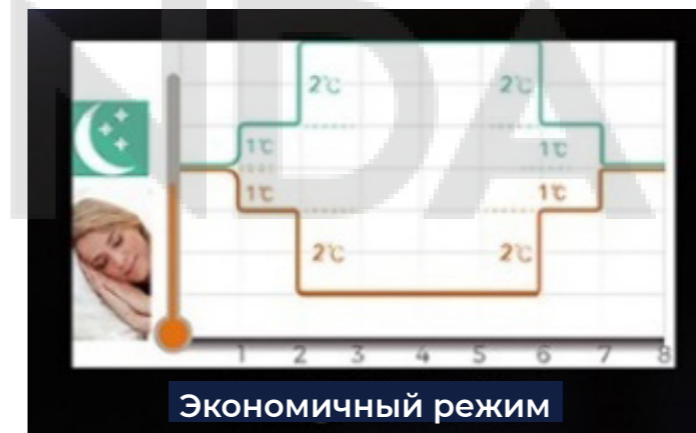

SLEEP 4 (НОЧНОЙ РЕЖИМ 4)

- Установленная температура остается постоянной на протяжении 8 часов.

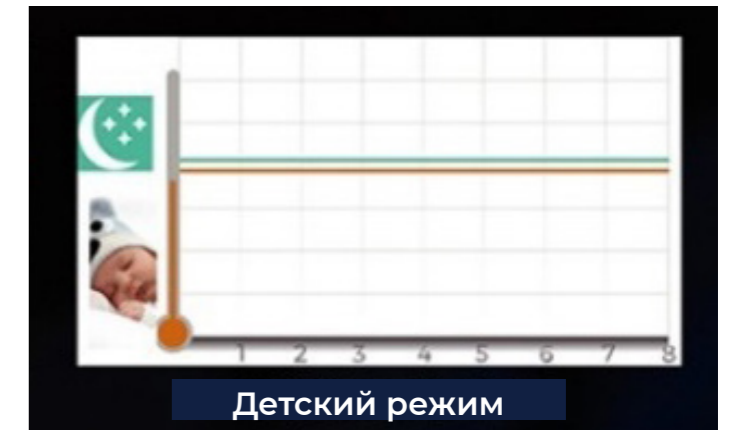

- Режим SLEEP доступен только в режимах охлаждения, осушения, нагрева. При включении режима SLEEP скорость вентилятора автоматически изменяется на низкую. Нажатие кнопок SUPER, MODE, ON/OFF, FAN, а также включение функции ECO – отключает режим SLEEP.

Функция DIMMER (отключение дисплея внутреннего блока)

Как использовать функцию DIMMER?

Нажмите кнопку для того, чтобы включить/выключить подсветку дисплея на блоке.

- Если подсветка дисплея внутреннего блока выключена, кондиционер включит ее на 5 секунд при получении любого сигнала.

Кнопка OK

В меню дополнительных функций выберите соответствующую функцию и нажмите эту кнопку, чтобы включить или выключить выбранную функцию.

1. Кнопка активна только при выборе функций в меню дополнительных функций
2. Для получения дополнительной информации о функциях в меню см. описание в разделе «Дополнительные функции».
3. Нажатие и удержание этой кнопки при нахождении в базовом меню пульта ДУ позволяет отменить все предварительно настроенные/включенные функции из меню дополнительных функций (например, если функция блокировки кнопок пульта ДУ включена, нажатие и удержание этой кнопки позволяет отменить функцию блокировки кнопок).

Дополнительные функции Выбор режима/функции

1. Нажмите кнопку для того, чтобы войти/выйти в меню дополнительных функций.

После входа в меню дополнительных функций нажмите кнопку "+", "-", "Fan", или "Hi": чтобы выбрать функцию. После выбора функции соответствующая иконка на экране начнет мигать.

2. Нажмите кнопку или для того, чтобы включить/выключить выбранную функцию.

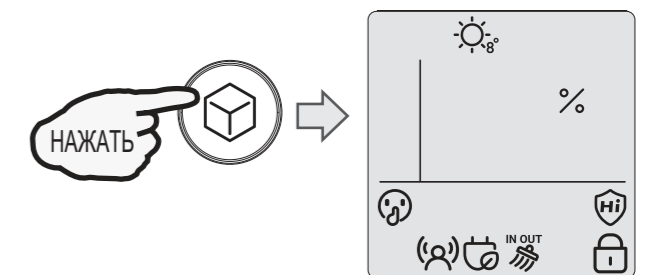

Примечание:

1. После входа в меню дополнительных функций нажмите кнопку POWER, FUNCTION, SLEEP, MODE, DIMMER, SUPER, TIMER и т.д. или не выполняйте никаких действий более 30 секунд, после чего программа выйдет из меню выбора режима.
2. Находясь в базовом меню пульта ДУ, нажмите и удерживайте кнопку в течение 5 секунд, чтобы сбросить все настройки функций из меню дополнительных функций.

Управление прибором

Режим QUIET

В этом режиме кондиционер будет работать с низким уровнем шума за счет низкой частоты вращения вентилятора и компрессора (регулировка частоты вращения компрессора может быть недоступна для вашей модели).

1. Если установлен режим SUPER, то он будет отменен одновременно с включением режима QUIET.
2. Нажмите кнопку POWER, MODE, FAN, SUPER и т.д., чтобы отменить режим QUIET.

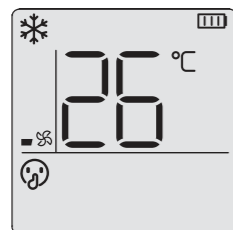

Функция IFEEL

В этом режиме активируется датчик температуры, встроенный в пульт дистанционного управления. Прибор будет измерять температуру помещения с датчика температуры в пульте ДУ в непосредственной близости к пользователю и передавать сигнал обратно в устройство для точного поддержания желаемых условий.

- По умолчанию режим IFEEL отключен

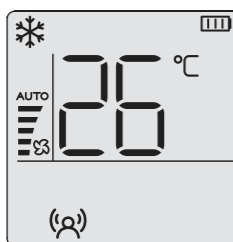

Режим ECO

В этом режиме кондиционер обеспечивает экономию энергии за счет снижения потребляемой мощности

- Режим ECONOMY неэффективен в режимах SUPER, AUTO и POWER CONTROL.
- Нажмите кнопку POWER, MODE, FAN и т.д., чтобы отменить ECONOMY режим.



Функция самоочистки замораживанием ICE CLEAN / FULL ICE CLEAN (недоступна для некоторых моделей)

Функция очистки замораживанием может быть включена в любом режиме (кроме режимов SLEEP и TIMER)

1. Через 30 минут после активации функции самоочистки замораживанием, с экрана пульта ДУ пропадет иконка самоочистки замораживанием.
2. Нажатие кнопок POWER или MODE отключает функцию самоочистки замораживанием.
3. На работу функции будут влиять условия температурные и влажностные условия воздуха внутри и снаружи помещения. При низкой влажности и высокой температуре, работа функции может занять больше времени, а слой инея может оказаться меньше.
4. Функция самоочистки замораживанием внутреннего и наружного блока не могут быть запущены одновременно.
5. При активации функции самоочистки замораживанием, такие кнопки, как повышение или понижение температуры, SWING и FAN, не работают.

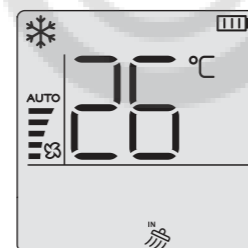

Очистка внутреннего блока

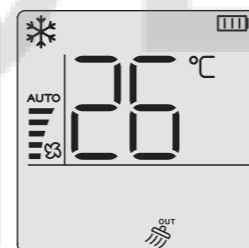

Очистка внешнего блока

Функция блокировки кнопок пульта ДУ

Функция блокировки кнопок пульта ДУ может быть включена в любом режиме. В режиме блокировки все кнопки, кроме кнопки ОК, блокируются.

- Нажмите и удерживайте кнопку ОК для выхода из режима блокировки

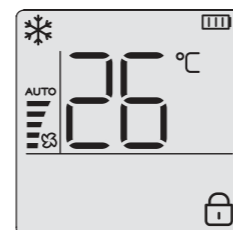

Функция HI-NANO (ионизатор) (недоступен для некоторых моделей)

• В этом режиме кондиционер вырабатывает отрицательно и положительно заряженные частицы для обеззараживания окружающего воздуха. На дисплее пульта ДУ появится соответствующая иконка. Когда наступит время отключения устройства по таймеру, функция HI-NANO будет отключена одновременно с ним.

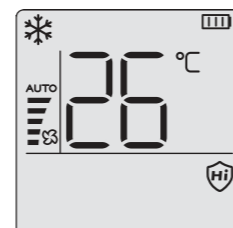

Управление прибором

Функция ограничения энергопотребления (недоступен для некоторых моделей)

Этот режим можно установить только в режиме охлаждения.

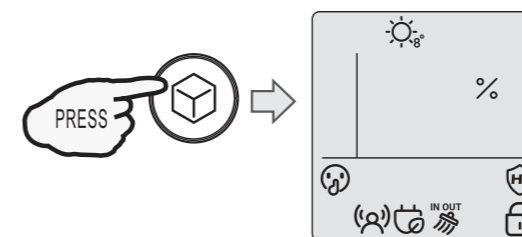

1. Нажмите кнопку для того, чтобы войти/выйти в меню дополнительных функций.

После входа в меню используйте кнопки "+", "-", "ON/OFF" или "MUTE" чтобы выбрать иконку "%"

2. Нажмите кнопку или , чтобы настроить ограничения энергопотребления

используйте кнопки "+", "-", "ON/OFF" или "MUTE" для выбора режима ограничения энергопотребления. Режимы выбираются последовательно:

75% → 55% → 35% → OF

- OF означает отключения функции

3. Нажмите кнопку или , чтобы завершить настройку. Максимальный уровень энергопотребления кондиционера будет ограничен выбранным в пункте 2 значением (75%/55%/35%).

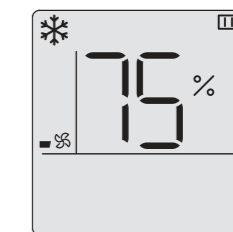



1. Функция ограничения энергопотребления не активна в режимах SUPER и ECONOMY
2. Нажатие кнопок POWER, SUPER, "+", "-" и др. отключает функцию ограничения энергопотребления
3. При включении функции ограничения энергопотребления вентилятор автоматически перейдет на низкие обороты, но вы можете изменить скорость, нажав на кнопку

Режим поддержания температуры 8°C (дежурный обогрев) Функция дежурного обогрева может быть включена в режиме нагрев. Когда функция включена, скорость вращения вентилятора переключается автоматически.

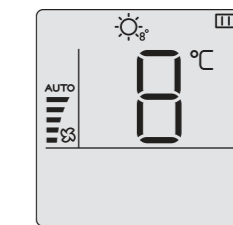

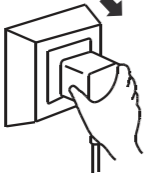
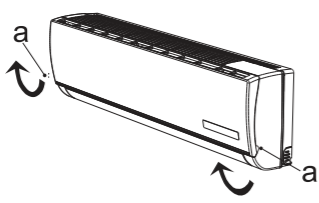
- Нажатие кнопок POWER, SUPER, "+", "-" и др. выключает режим нагрева 8°C

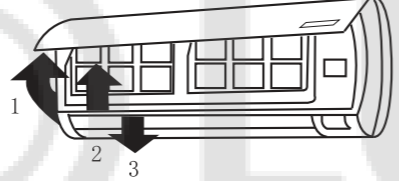

Очистка передней панели	
1	<p>Отключите питание прибора</p> <p>Перед отключением питания отключите прибор с пульта ДУ</p> 
2	<p>Для снятия панели зафиксируйте ее в верхнем положении и тяните на себя</p> 
3	<p>Протрите панель мягкой и сухой тряпкой</p> <p>При сильных загрязнениях промойте теплой водой (до 40 °C)</p> 
4	<p>Запрещается использовать растворители, бензин и абразивные чистящие средства для чистки поверхностей прибора</p> 
5	<p>Никогда не брызгайте и не лейте воду непосредственно на блок</p>
6	<p>Установите и закройте панель</p> 

Чистка и замена воздушного фильтра	
1	<p>Необходимо производить очистку воздушного фильтра каждые 100 часов работы</p> 
1	<p>Отключите прибор и снимите фильтр</p> <ol style="list-style-type: none"> 1. Откройте переднюю панель 2. Аккуратно потяните за рычаг фильтра 3. Извлеките фильтр
2	<p>Произведите очистку фильтра и установите его обратно во внутренний блок</p> 
3	<p>Промойте фильтр в теплой воде при необходимости. Просушите фильтр в тени. Установите фильтр обратно</p>
3	<p>Закройте переднюю панель</p> <ul style="list-style-type: none"> ✓ Производите очистку фильтра каждые две недели при эксплуатации прибора в загрязненном помещении ✓ При установке внутреннего блока на расстоянии менее 20 см от потолка необходимо проводить чистку внутреннего блока и его фильтров не реже 2-х раз в неделю при активном использовании кондиционера

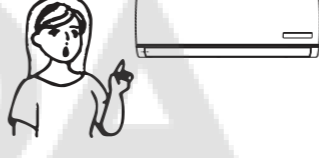
Следующие случаи не всегда являются признаками поломок. Пожалуйста, попробуйте использовать для устранения ошибок следующие рекомендации, прежде чем обратиться в сервисный центр.

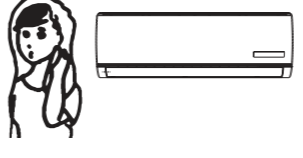
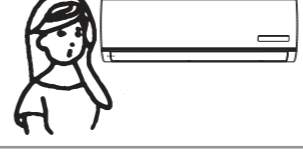
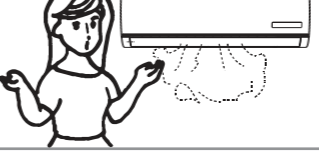
Ошибка	Возможные причины и пути устранения ошибок
<p>Прибор не работает</p> 	<ul style="list-style-type: none"> • Подождите 3 минуты и включите прибор. Возможно прибор был отключен защитным устройством • Возможно сели батарейки пульта ДУ • Проверьте подключение к сети питания
<p>Отсутствует подача теплого/холодного воздуха (в зависимости от выбранного режима)</p> 	<ul style="list-style-type: none"> • Проверьте степень загрязнения фильтра • Проверьте, не перекрыты ли отверстия воздухозабора и воздухоотдачи внутреннего воздуха • Проверьте, корректно ли установлена температура воздуха на пульте ДУ • Проверьте, закрыты ли окна, двери
<p>Задержка при переключении режима работы</p> 	<ul style="list-style-type: none"> • Смена режимов работы в ходе эксплуатации может занимать до 3-х минут
<p>При работе слышен звук журчащей воды</p> 	<ul style="list-style-type: none"> • Данный звук может быть вызван движением хладагента. Это нормальный режим работы • Данный звук также характерен для прибора в режиме размораживания наружного блока при работе в режиме нагрева
<p>Слышно потрескивание</p> 	<ul style="list-style-type: none"> • Данный звук может возникать под влиянием изменения температуры корпуса
<p>Возникновение конденсата в виде тумана</p> 	<ul style="list-style-type: none"> • Туман может возникать при снижении температуры воздуха в помещении и высокой влажности
<p>Индикатор компрессора горит постоянно, а внутренний вентилятор не работает</p>	<ul style="list-style-type: none"> • Режим работы кондиционера был изменен с режима нагрева на режим охлаждения. Индикатор погаснет в течение 10 минут и вернется в режим нагревания
<p>Срабатывание устройства защиты в результате повышенной температуры в линии нагнетания компрессора — ошибка 13</p>	<ul style="list-style-type: none"> • Недостаточная заправка хладагента в системе или неисправен датчик температуры в линии нагнетания компрессора. Необходимо обратиться в авторизованный сервисный центр
<p>Срабатывание тепловой защиты компрессора по перегреву — ошибка 15</p>	<ul style="list-style-type: none"> • Недостаточная заправка хладагента в системе или разомкнута цепь датчика температуры в линии нагнетания компрессора. Необходимо обратиться в авторизованный сервисный центр

✎ Если после всех попыток устранения неполадок проблема не решена, обратитесь в авторизованный сервисный центр в вашем регионе, либо к торговому представителю.

✎ Минимально допустимое расстояние между внутренним блоком кондиционера и потолком — 200 мм. В случае, если внутренний блок установлен с нарушением этого правила, кондиционер гарантийному обслуживанию не подлежит.

Название ошибки	Код ошибки
Норма	0
Ошибка связи дисплея и платы управления внутреннего блока	EA
Утечка / недостаток хладагента (для некоторых моделей)	E9
Неисправность двигателя внутреннего блока (некоторые модели)	E4
Ошибка датчика температуры теплообменника наружного блока (трубного) (для некоторых моделей)	1
Неисправность двигателя вентилятора наружного блока (для моделей с индексом 30)	20
Защита по высокому или низкому давлению (для моделей с индексом 30)	27
Ошибка датчика температуры внутреннего блока (воздушного)	33
Ошибка датчика температуры внутреннего блока (трубного)	34
Ошибка связи между внутренним и наружным блоком (для моделей с индексом 30)	36
Ошибка ЭСППЗУ (EEPROM) внутреннего блока	38
Неисправность электродвигателя вентилятора внутреннего блока	39
Ошибка при переходе через не горит во время работы (защита по отсутствию заземления)	41
Защита по переохлаждению теплообменника внутреннего блока	42
Защита по перегреву теплообменника внутреннего блока	43

Параметр / Серия	ZOOM 2.0 Classic A					
	AS-07HW4RLRB00	AS-09HW4RLRB01	AS-12HW4RLRB01	AS-18HW4RMSKB00	AS-24HW4RBSKB00	AS-30HW4RFBKB00
Модель, комплект	AS-07HW4RLRB00G	AS-09HW4RLRB01G	AS-12HW4RLRB01G	AS-18HW4RMSKB00G	AS-24HW4RBSKB00G	AS-30HW4RFBKB00G
Модель, внутренний блок	AS-07HW4RLRB00G	AS-09HW4RLRB01G	AS-12HW4RLRB01G	AS-18HW4RMSKB00G	AS-24HW4RBSKB00G	AS-30HW4RFBKB00G
Модель, наружный блок	AS-07HW4RLRB00W	AS-09HW4RLRB01W	AS-12HW4RLRB01W	AS-18HW4RMSKB00W	AS-24HW4RBSKB00W	AS-30HW4RFBKB00W
Электропитание, В/Гц/Ф	220-240/50/1	220-240/50/1	220-240/50/1	220-240/50/1	220-240/50/1	220-240/50/1
Холодопроизводительность, кВт	2,35	2,60	3,40	5,50	7,00	8,81
Теплопроизводительность, кВт	2,45	2,60	3,40	5,70	7,10	8,55
Номинальный ток (охлаждение/нагрев), А	3,40 / 3,10	3,50 / 3,20	4,70 / 4,20	7,40 / 6,80	10,00 / 9,30	12,00 / 10,30
Номинальная мощность (охлаждение/нагрев), Вт	730 / 678	810 / 720	1055 / 940	1660 / 1525	2180 / 2076	2591 / 2220
Коэффициент EER / Класс энергоэффективности (охлаждение)	3,22 / A	3,21 / A	3,22 / A	3,31 / A	3,21 / A	3,40 / A
Коэффициент COP / Класс энергоэффективности (нагрев)	3,61 / A	3,61 / A	3,62 / A	3,74 / A	3,42 / B	3,85 / A
Расход воздуха внутреннего блока, м³/ч	300/350/400/450/500	330/380/450/520/550	330/380/450/530/580	550/600/690/820/860	600/660/760/910/950	800/850/900/1100/1300
Уровень шума внутреннего блока, дБ(А)	23,5/25/28,5/30/32	23,5/25/28,5/30/32	27,5/30/32,5/33,5/35	33,5/36/38/40/42	33,5/37/39/41/43	35/37/41/45/49
Расход воздуха наружного блока, м³/ч	1600	1600	1600	2300	3300	3500
Уровень шума наружного блока, дБ(А)	52	52	53	54	56	58
Бренд компрессора	GREE	GREE	GREE	GMCC	GMCC	HIGHLY
Тип хладагента	R32	R32	R32	R32	R32	R32
Заводская заправка, кг	0,37	0,41	0,56	1,13	1,07	1,59
Дозаправка (свыше номинальной длины труб), г/м	20	20	20	20	20	30
Размеры внутреннего блока (ШхВхГ), мм	832*256*203	832*256*203	832*256*203	943*300*245	943*300*245	1173*325*228
Размеры внутреннего блока в упаковке (ШхВхГ), мм	890*260*320	890*260*320	890*260*320	995*310*365	1250*315*390	1295*315*390
Размеры наружного блока (ШхВхГ), мм	660*482*240	660*482*240	660*482*240	780*540*260	860*667*310	860*667*310
Размеры наружного блока в упаковке (ШхВхГ), мм	770*530*315	770*530*315	770*530*315	910*600*360	995*720*420	995*720*420
Вес нетто / брутто внутреннего блока, кг	7,6 / 9,2	8,0 / 9,8	8,0 / 9,8	11,5 / 13,5	11,0 / 13,0	14,0 / 16,5
Вес нетто / брутто наружного блока, кг	23,0 / 26,0	23,0 / 26,0	24,0 / 27,0	35,5 / 38,0	46,0 / 51,0	52,0 / 55,0
Максимальная длина труб, м	15	15	15	20	20	20
Максимальный перепад по высоте между внутренним и наружным блоками, м	8	8	8	10	10	15
Минимальная длина труб, м	3,0	3,0	3,0	3,0	3,0	3,0
Номинальная длина труб, м	5,0	5,0	5,0	5,0	5,0	5,0
Диаметр дренажа, мм	18,0	18,0	18,0	18,0	18,0	18,0
Диаметр жидкостной трубы, мм (дюйм)	6,35 (1/4")	6,35 (1/4")	6,35 (1/4")	6,35 (1/4")	6,35 (1/4")	9,53 (3/8")
Диаметр газовой трубы, мм (дюйм)	9,53 (3/8")	9,53 (3/8")	12,7 (1/2")	12,7 (1/2")	15,88 (5/8")	15,88 (5/8")
Рабочие температурные границы наруж. возд. (охлажд.)	+19°C ~ +43°C	+19°C ~ +43°C	+19°C ~ +43°C	+19°C ~ +43°C	+19°C ~ +43°C	+19°C ~ +43°C
Рабочие температурные границы наруж. возд. (нагрев)	-10°C ~ +24°C	-10°C ~ +24°C	-10°C ~ +24°C	-10°C ~ +24°C	-10°C ~ +24°C	-10°C ~ +24°C
Сторона подключения электропитания	Внутренний блок					Наружный блок
Межблочный кабель, мм²*	5×1,5	5×2,5	5×2,5	5×2,5	3×2,5+3×0,75	6×0,75
Силовой кабель, мм²*	3×1,5	3×2,5	3×2,5	3×2,5	3×2,5	3×2,5
Автомат защиты, А*	10	10	10	16	20	25
Максимальная потребляемая мощность, кВт	1,00	1,10	1,40	2,10	3,00	3,80
Максимальный потребляемый ток, А	5,50	5,50	7,50	10,50	16,10	20,9
Пусковой ток, А	18,00	18,00	25,00	38,00	54,50	62,0
Класс пылевлагозащиты, внутренний / наружный блок	IPX0 / IPX4					
Класс электрозащиты, внутренний / наружный блок	I / I					
Класс электрозащиты, внутренний блок / наружный блок	I / I					

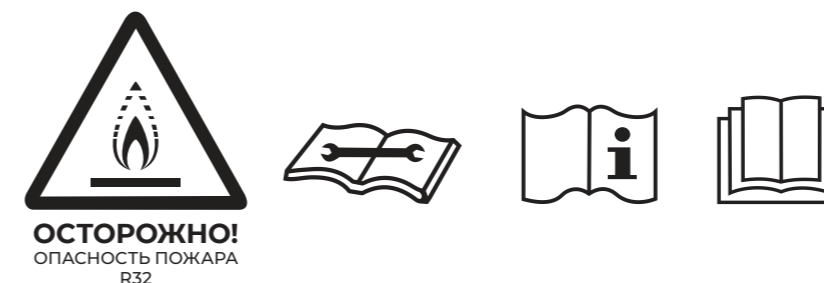

* Приведены рекомендуемые сечения кабелей и автомата защиты. Вы можете самостоятельно подобрать кабель и автомат защиты после консультации с сертифицированным электриком или подобрав кабель и автомат защиты для ваших условий по ПУЭ. Межблочный кабель не входит в комплект поставок сплит-систем, докупается отдельно.

Транспортировка и хранение

1. Кондиционеры должны транспортироваться и храниться в упакованном виде. Упакованные кондиционеры могут транспортироваться любым видом крытого транспорта. При транспортировке должны быть исключены любые возможные удары и перемещения упаковки внутри транспортного средства. Транспортирование и хранение прибора должно соответствовать указаниям манипуляционных знаков на упаковке.

2. Хранение кондиционеров должно осуществляться в сухих проветриваемых помещениях, при температуре от -30 до +50 °C и влажности воздуха от 15 до 85 % без конденсата.

Комплектация

Внутренний блок

- Кондиционер, сплит-система бытовая (внутренний блок), 1 шт.
- Крепление для монтажа на стену (для внутреннего блока), 1 комплект
- Пульт ДУ
- Отрез теплоизоляции, 1 шт.
- Инструкция (руководство пользователя)
- Гарантийный талон

Наружный блок

- Кондиционер, сплит-система бытовая (наружный блок), 1 шт.
- Дренажный патрубок наружного блока, 1 шт.
- Комплект гаек для вальцовочных соединений, 1 комплект

Дополнительные принадлежности:

- UHD-фильтр (ULTRA Hi Density)

UHD-фильтр

Фильтр высокой очистки нового поколения. Удаляет более 90 % пыли и других частиц из воздуха в помещении.

Срок эксплуатации

Срок эксплуатации прибора составляет 10 лет при условии соблюдения соответствующих правил по установке и эксплуатации.

Утилизация

По истечению срока службы прибор должен подвергаться утилизации в соответствии с нормами, правилами и способами, действующими в месте утилизации. Не выбрасывайте прибор вместе с бытовыми отходами. По истечению срока службы прибора, сдавайте его в пункт сбора для утилизации, если это предусмотрено нормами и правилами вашего региона. Это поможет избежать возможного влияния на окружающую

среду и здоровье человека, а также будет способствовать повторному использованию компонентов изделия. Информацию о том, где и как можно утилизировать прибор, можно получить от местных органов власти.



Дата изготовления

Дата изготовления указана на приборе.

Сертификация

Товар соответствует требованиям:

ТР ТС 004/2011 «О безопасности низковольтного оборудования»
ТР ТС 020/2011 «Электромагнитная совместимость технических средств»
ТР ЕАЭС 037/2016 «Об ограничении применения опасных веществ в изделиях электротехники и радиоэлектроники»

Адрес изготовителя/Manufacturer's address:

Хайсенс Интернешнл Ко., Лтд.

Юридический адрес:

No. 218 Цяньванган Роуд, Циндао Экономик &Технолоджикал Дивелопмент зоун, Китай.
Hisense International Co., Ltd.,
No. 218 Qianwangang Road, Qingdao Economic & Technological Development Zone, P. R. China.

Импортер в РФ:

ООО «Компания БИС».

Юридический адрес:

119180, Россия, г. Москва, ул. Большая Полянка, д. 42, стр. 1, помещ. 7/5.
Тел.: 8 495 150-50-05
E-mail: climate@breez.ru

Произведено в Китае



Hisense
INVERTER EXPERT

© LUNDA

8 (800) 500-71-91

**ФЕДЕРАЛЬНАЯ
ГАРАНТИЙНАЯ
ПОДДЕРЖКА**

**ЭКСПЕРТ
КЛИМАТА**



expert-climate.com

hisense-air.ru