

EACS/I-HVI/N8_21Y

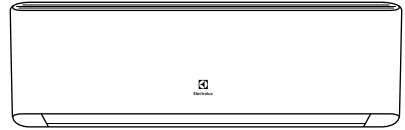

-
- RU · Кондиционеры воздуха инверторных сплит-систем бытовых
 - Инструкция по эксплуатации
 - UA · Кондиціонери повітря інверторних спліт-систем побутових
 - Інструкція по експлуатації

Наполните вашу
жизнь комфортом



Найти электронную инструкцию
и обратиться за техподдержкой
вы можете по ссылке
www.home-comfort.ru

 **Electrolux**

СОДЕРЖАНИЕ

1. НАЗНАЧЕНИЕ КОНДИЦИОНЕРА	3	18. АВТООБОГРЕВ 8 °С	10
2. УСЛОВИЯ БЕЗОПАСНОЙ ЭКСПЛУАТАЦИИ	3	19. РЕЖИМ СОХРАНЕНИЯ ЭЛЕКТРОЭНЕРГИИ	10
3. УСТРОЙСТВО И СОСТАВНЫЕ ЧАСТИ	4	20. ПОРЯДОК УПРАВЛЕНИЯ	10
4. ИНВЕРТОРНЫЕ ТЕХНОЛОГИИ	4	21. ЗАМЕНА БАТАРЕЕК В ПУЛЬТЕ УПРАВЛЕНИЯ	11
5. УПРАВЛЕНИЕ КОНДИЦИОНЕРОМ	4	22. УПРАВЛЕНИЕ КОНДИЦИОНЕРОМ БЕЗ ПУЛЬТА ДУ	11
6. ПУЛЬТ ДИСТАНЦИОННОГО УПРАВЛЕНИЯ	5	23. УПРАВЛЕНИЕ ПРИБОРОМ С ПОМОЩЬЮ МОБИЛЬНОГО ПРИЛОЖЕНИЯ	11
7. ПАНЕЛЬ ИНДИКАЦИИ	8	24. СОВЕТЫ ПО ИСПОЛЬЗОВАНИЮ	12
8. ДИСПЛЕЙ ВНУТРЕННЕГО БЛОКА	9	25. УХОД И ТЕХНИЧЕСКОЕ ОБСЛУЖИВАНИЕ	12
9. ПОРЯДОК РАБОТЫ КОНДИЦИОНЕРА В РАЗЛИЧНЫХ РЕЖИМАХ	9	26. ЗАЩИТА	12
10. ОСНОВНЫЕ ФУНКЦИИ УПРАВЛЕНИЯ	9	27. УСТРАНЕНИЕ НЕПОЛАДOK	13
11. ДОПОЛНИТЕЛЬНЫЕ ФУНКЦИИ УПРАВЛЕНИЯ	10	28. УТИЛИЗАЦИЯ	13
12. БЛОКИРОВКА КНОПОК ПУЛЬТА	10	29. ТЕХНИЧЕСКИЕ ХАРАКТЕРИСТИКИ	14
13. ШКАЛА ТЕМПЕРАТУРЫ ПО ЦЕЛЬСИЮ И ШКАЛА ТЕМПЕРАТУРЫ ПО ФАРЕНГЕЙТУ	10	30. КОМПЛЕКТАЦИЯ	14
14. ДОПОЛНИТЕЛЬНЫЕ ФУНКЦИИ УПРАВЛЕНИЯ	10	31. ГАРАНТИЯ	14
15. ПРИНУДИТЕЛЬНОЕ ВКЛЮЧЕНИЕ/ ВЫКЛЮЧЕНИЕ ФУНКЦИИ РАЗМОРОЗКИ	10	32. СРОК СЛУЖБЫ ПРИБОРА	14
16. ФУНКЦИЯ АВТОМАТИЧЕСКОГО ОТТАИВАНИЯ ВНУТРЕННЕГО БЛОКА	10	33. ТРАНСПОРТИРОВКА И ХРАНЕНИЕ	15
		34. ДАТА ИЗГОТОВЛЕНИЯ	15
		35. СЕРТИФИКАЦИЯ	15
		36. ПРОТОКОЛ О ПРИЕМКЕ ОБОРУДОВАНИЯ	30
		37. ПРОТОКОЛ ТЕСТОВОГО ЗАПУСКА	31
		38. ГАРАНТИЙНЫЙ ТАЛОН	34

МЫ ДУМАЕМ О ВАС

Благодарим вас за приобретение прибора Electrolux. Вы выбрали изделие, за которым стоят десятилетия профессионального опыта и инноваций.

Уникальное и стильное, оно создавалось с заботой о вас. Поэтому когда бы вы ни воспользовались им, вы можете быть уверены: результаты всегда будут превосходными. Добро пожаловать в Electrolux!

На нашем веб-сайте вы сможете:



Найти рекомендации по использованию изделий, руководства по эксплуатации, информацию о техническом обслуживании:
<http://www.home-comfort.ru/support/>



Приобрести дополнительные принадлежности, расходные материалы непосредственно на сайте либо через официального дилера:
<https://www.home-comfort.ru/search/find-a-store/>



Обозначения:



Внимание / Важные сведения по технике безопасности



Общая информация и рекомендации

Примечание:

В тексте данной инструкции кондиционер воздуха сплит-системы бытовая может иметь такие технические названия, как прибор, устройство, аппарат, кондиционер и т.п.

Назначение кондиционера

Кондиционер бытовой с наружным и внутренним блоком (сплит-система) предназначен для создания оптимальной температуры воздуха при обеспечении санитарно-гигиенических норм в жилых, общественных и административно-бытовых помещениях.

Кондиционер осуществляет охлаждение, осушение, нагрев, вентиляцию и очистку воздуха от пыли.

Условия безопасной эксплуатации

- Прибор не предназначен для использования лицами (включая детей) с пониженными физическими, сенсорными или умственными способностями или при отсутствии у них жизненного опыта или знаний, если они не находятся под присмотром или не проинструктированы об использовании прибора лицом, ответственным за их безопасность. Дети должны находиться под присмотром для недопущения игр с прибором.
- Используйте правильное напряжение питания в соответствии с требованиями в заводском паспорте. В противном случае могут произойти серьезные сбои, возникнуть опасность жизни или пожара.
- Не допускайте попадания грязи в вилку или розетку. Надежно подсоедините шнур источника питания во избежание получения удара электрическим током или пожара.
- Не отключайте автоматический выключатель источника питания и не выдергивайте шнур из розетки в процессе работы устройства. Это может привести к пожару.
- Ни в коем случае не разрезайте и не пережимайте шнур источника питания, поскольку вследствие этого шнур питания может быть поврежден. В случае повреждения шнура питания можно получить удар электрическим током или может вспыхнуть пожар.
- Никогда не наращивайте кабель питания.
- Это может привести к перегреву и явиться причиной пожара.
- Не применяйте удлинители силовых линий и не используйте розетку для одновременного питания другой электрической аппаратуры. Это может привести к порожению электрическим током и возникновению пожара.
- Не вытаскивайте штепсель питания из розетки, держась за кабель питания. Это может привести к пожару и поражению электрическим током.
- Обязательно вынимайте штепсель из розетки питания в случае длительного простоя кондиционера воздуха.
- Не загорайте воздухозаборное и воздуховыпускное отверстия наружного и внутреннего блоков. Это может вызвать падение мощности кондиционера и привести к нарушению его работы.
- Ни в коем случае не вставляйте палки или аналогичные предметы во внешний блок прибора. Так как вентилятор вращается при высокой скорости, такое действие может стать причиной получения телесного повреждения.
- Для Вашего здоровья вредно, если охлажденный воздух попадает на Вас в течение длительного времени. Рекомендуется отклонить направление воздушного потока таким образом, чтобы проветривалась вся комната.
- Отключите прибор с помощью пульта дистанционного управления в случае, если произошел сбой в работе.
- Не проводите ремонт прибора самостоятельно. Если ремонт будет выполнен неквалифицированным специалистом, то это может стать причиной поломки кондиционера, а также удара электрическим током или пожара.
- Не размещайте нагревательные приборы рядом с кондиционером воздуха. Поток воздуха от кондиционера может привести к недостаточной производительности нагревательного прибора и наоборот.
- При проведении чистки необходимо прекратить работу кондиционера и отключить подачу питания. В противном случае возможно поражение электрическим током.
- Не допускайте размещения рядом с блоками горючих смесей и распылителей. Существует опасность воспламенения.
- Не допускайте попадания воздушного потока на газовую горелку и электрическую плиту.
- Не касайтесь функциональных кнопок влажными руками.
- Убедитесь в том, что стена для установки блока достаточно прочна. В противном случае возможно падение блока, сопровождающееся нанесением травм и т. п.

- Не допускайте попадания каких-либо предметов на внешний блок кондиционера.
- Кондиционер должен быть заземлен.
- При появлении признаков горения или дыма, пожалуйста, отключите электропитание и свяжитесь с центром обслуживания.
- Если возгорание или задымление не прекратилось после отключения, примите необходимые меры после возгорания, немедленно обратитесь в местную пожарную службу.

Устройство и составные части

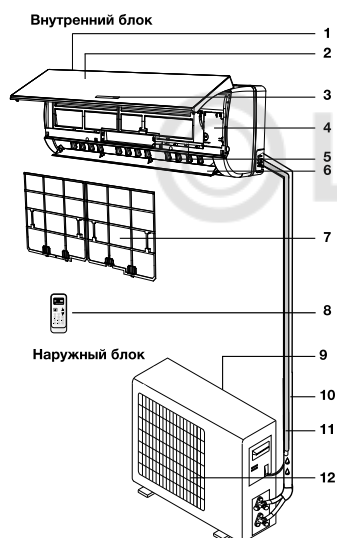

- 1 Вход воздуха
- 2 Передняя панель*
- 3 Дисплей
- 4 Микросхема управления
- 5 Вертикальные жалюзи
- 6 Горизонтальные жалюзи
- 7 Воздушный фильтр
- 8 Пульт дистанционного управления
- 9 Вход воздуха
- 10 Фреоновая трасса
- 11 Дренажная трасса
- 12 Воздуховыпускная решетка



Примечание:

Рисунки приведены в качестве справочной информации и могут иметь внешние отличия от реального прибора.

Инверторные технологии

В инверторных кондиционерах Electrolux серии EACS/I-HVI/N8_2IY используется инновационный Super DC компрессор постоянного тока, который имеет большую производительность, по сравнению с традиционным AC компрессором переменного тока. Super DC инвертор объединяет в себе два модуля управления: PAM — для максимально быстрого охлаждения помещения, и PWM — для поддержания температуры в помещении с минимальным потреблением электроэнергии. Данная серия относится к наивысшему классу энергоэффективности «А+++/А+++*». Это означает, что мощность охлаждения более чем в 6 раз выше потребляемой мощности. Это соответствует самым строгим требованиям Евросоюза. Столь значительная экономия электроэнергии позволяет существенно снизить Ваши расходы на обслуживание кондиционера. Кроме этого появляется возможность установить кондиционер там, где есть большие ограничения по потреблению электроэнергии.

Инвертор при включении обеспечивает максимально быстрое охлаждение воздуха. Войдя в стабильный режим работы, кондиционер максимально точно контролирует температуру в помещении и поддерживают её на заданном уровне.

Управление кондиционером

- Для управления кондиционером применяется беспроводной инфракрасный дистанционный пульт.
- При управлении расстояние между пультом и приемником сигнала на внутреннем блоке должно быть не более 10 м. Между пультом и блоком не должно быть предметов, мешающих прохождению сигнала.
- Пульт управления должен находиться на расстоянии не менее 1 м от телевизионной и радиоаппаратуры.
- Не роняйте и не ударяйте пульт, а также не оставляйте его под прямыми солнечными лучами.

Пульт дистанционного управления

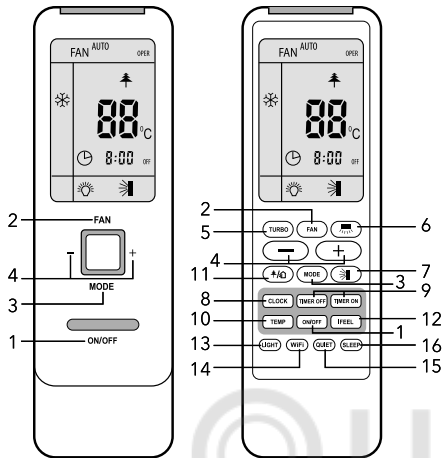

- 1 КНОПКА ON/OFF - Включение/выключение.
- 2 КНОПКА FAN - Скорость вращения вентилятора.
- 3 КНОПКА MODE - Выбор режима работы.
- 4 КНОПКА +/- - Кнопка уменьшения/увеличения температуры.
- 5 КНОПКА TURBO - Режим Турбо.
- 6 КНОПКА - Выбор положения вертикальных жалюзи*.
- 7 КНОПКА - Выбор положения горизонтальных жалюзи.
- 8 КНОПКА CLOCK - Часы.
- 9 КНОПКА TIMER ON/OFF- Включение таймера/Отключение таймера.
- 10 КНОПКА TEMP - Отображение температуры на внутреннем блоке.
- 11 КНОПКА HEALTH/AIR - Включение режимов ионизации и «приток свежего воздуха»*.
- 12 КНОПКА I FEEL - Функция I FEEL.
- 13 КНОПКА LIGHT - Подсветка дисплея на внутреннем блоке.
- 14 КНОПКА WI-FI - Включение и выключение функции Wi-Fi
- 15 КНОПКА QUIET - Тихий режим.
- 16 КНОПКА SLEEP - Ночной режим.

* В данной серии не используется.

- 1 ON/OFF (ВКЛЮЧЕНИЕ/ВЫКЛЮЧЕНИЕ)
Нажмите кнопку ON/OFF. Когда прибор получит сигнал, то на дисплее внутрен-

него блока загорится индикатор режима работы . При нажатии кнопки второй раз, прибор будет выключен. Включая или выключая прибор, функция функция SLEEP будет отключены, но предварительные настройки сохранятся.

2 FAN (ВЫБОР СКОРОСТИ ВРАЩЕНИЯ ВЕНТИЛЯТОРА)

Нажатием кнопки FAN скорость вентилятора меняется в следующей последовательности:

Auto; - Самая низкая; - Низкая; - Средняя; - Высокая; - Самая высокая.

В режиме Auto скорость вентилятора задается автоматически в зависимости от разницы заданной температуры и температуры окружающего воздуха.

X-FAN (функция продувки испарителя)

Для активации функции X-FAN, удерживайте кнопку FAN (скорости вентилятора) в течение 2 секунд в режиме COOL или DRY. Данная функция может быть использована только в режимах ОХЛАЖДЕНИЕ и ОСУШЕНИЕ. Для включения функции нажмите на кнопку X-FAN,

при этом на дисплее отобразится .

В случае если функция активна, при выключении сплит-системы с помощью кнопки ON/OFF, кондиционер продолжит продувать испаритель на самой низкой скорости вращения вентилятора в течение 2х минут. Это позволит просушить теплообменник внутреннего блока для предотвращения образования неприятного запаха. По умолчанию функция не активна - после нажатия кнопки ON/OFF кондиционер незамедлительно выключается.

3 MODE (РЕЖИМ РАБОТЫ)

Нажатием кнопки выбирается режим работы в следующей последовательности: AUTO (АВТОМАТИЧЕСКИЙ), COOL (ОХЛАЖДЕНИЕ), DRY (ОСУШЕНИЕ), HEAT (НАГРЕВ), FAN (ВЕНТИЛЯТОР). На дисплее пульта высвечиваются соответствующие знаки индикации режимов:

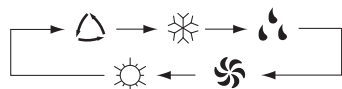

AUTO

COOL

DRY

FAN

HEAT



Примечание:

О РЕЖИМЕ AUTO (АВТОМАТИЧЕСКИЙ РЕЖИМ РАБОТЫ)

Когда выбран режим AUTO (АВТОМАТИЧЕСКИЙ РЕЖИМ РАБОТЫ), установленная температура отображаться на LCD-дисплее не будет, кондиционер в зависимости от температуры воздуха в помещении автоматически начинает работать в режиме охлаждения или нагрева, создавая комфортные условия для пользователя.

4 КНОПКА НАСТРОЙКИ КОМНАТНОЙ ТЕМПЕРАТУРЫ "+"

Используется для увеличения температуры, значений таймера. Для того чтобы увеличить температуру, нажмите кнопку "+". Непрерывное нажатие и удержание кнопки "+" более 2 секунд соответственно будет быстро увеличивать температуру до того момента, пока кнопка не будет отжата. В режиме AUTO функция регулировки температуры отсутствует. Диапазон регулировки температур: 16-30°C или 61-86°F.

КНОПКА НАСТРОЙКИ КОМНАТНОЙ ТЕМПЕРАТУРЫ "-"

Используется для уменьшения температуры, значений таймера. Непрерывное нажатие и удержание кнопки "-" более 2 секунд соответственно будет быстро понижать температуру до того момента, пока кнопка не будет отжата. В режиме AUTO функция регулировки температуры отсутствует.

5 TURBO (ТУРБО РЕЖИМ)

В режиме COOL (ОХЛАЖДЕНИЕ) и HEAT (ОБОГРЕВ) нажатием кнопки TURBO можно включить/выключить функцию

ТУРБО РЕЖИМ. После включения на дисплее появится значок . При переключении режимов либо при увеличении/уменьшении скорости вращения вентилятора, функция ТУРБО РЕЖИМ автоматически отключается.



Примечание:

О РЕЖИМЕ TURBO

После запуска данной функции прибор начнет работать на максимальной мощности, чтобы обогреть или охладить помещение как можно скорее.

6 SWING LEFT and RIGHT - данная функция не используется.



Примечание:

Вертикальные жалюзи можно отрегулировать вручную.

7 SWING UP AND DOWN (ПОЛОЖЕНИЕ ЖАЛЮЗИ)

Нажатием кнопки SWING UP AND DOWN можно регулировать положения горизонтальных жалюзи внутреннего блока под необходимым Вам углом. Выбор положения горизонтальных жалюзи осуществляется в следующей последовательности:

Режим качания включает в себя весь угол обдува.

Ниже показаны основные стандартные положения жалюзи внутреннего блока.





Если нажать на кнопку и удерживать в течение 2 сек жалюзи начнут качаться, затем если кнопку отжать, положение жалюзи зафиксировано в выбранном положении.

Также в режиме покачивания нажатием кнопки более 2 сек фиксируется необходимый угол поворота жалюзи. Данное положение будет сохранено до следующей регулировки.



8 CLOCK (ЧАСЫ)

Нажатием кнопки CLOCK (ЧАСЫ) можно выставить время часов, значок начнет мигать на дисплее. На момент мига-

ния знака  в течение 5 секунд можно выставить время, нажимая кнопку "+" или кнопку "-", непрерывным нажатием и удержанием кнопки - более 2 секунд значение времени будет изменяться каждые 0,5 сек на 1 значение.

После того, как значок CLOCK (ЧАСЫ) перестанет мигать и на дисплее появится постоянно горящий значок  - значит время выставлено. После установки времени нажмите кнопку CLOCK повторно для подтверждения. После отключения прибора из сети часы необходимо выставить заново. Знак индикации  высвечивается на дисплее после подачи электропитания. В зоне индикации часов высвечивается текущее время либо значение времени таймера в зависимости от установок.

9 TIMER ON (ВКЛЮЧЕНИЕ ТАЙМЕРА)

Нажатием кнопки TIMER ON (ВКЛЮЧЕНИЕ ТАЙМЕРА) устанавливается функция включения кондиционера по таймеру. Значок  появится на дисплее и замигает, в этот момент появятся мигающие часы с помощью которых можно установить время таймера. В течение 5 секунд, пока часы на дисплее будут мигать, нажимая кнопку "+" или "-", время можно увеличивать или уменьшать на 1 минуту. Удерживая кнопку "+" или "-" более 2 секунд, время можно увеличить или уменьшить на 10 минут. После того, как время на часах установлено, на дисплее появится значок  и на часах отобразится текущее время. Нажмите кнопку TIMER ON чтобы сохранить время таймера. Теперь время установлено. Повторное нажатие кнопки TIMER ON отменит функцию таймера. Значок  на дисплее исчезнет. Теперь таймер отключен. Перед тем, как выставить таймер, на часах необходимо установить действующее время.

TIMER OFF (ВЫКЛЮЧЕНИЕ ТАЙМЕРА)



Нажатием кнопки TIMER OFF (ВЫКЛЮЧЕНИЕ ТАЙМЕРА) можно отключить таймер.

Таймер можно отключить пока на дисплее мигает значок . Метод отключения таймера аналогичен методу установки функции TIMER ON (ВКЛЮЧЕНИЕ ТАЙМЕРА).

10 TEMP (отображение температуры на внутреннем блоке)

При нажатии на эту кнопку вы можете выбрать режим отображения температуры на внутреннем блоке.

Режимы отображения меняются в следующей последовательности:

 — Отображение заданной температуры в помещении.  — Отображение текущей температуры воздуха в помещении  — Отображение текущей температуры на улице.

11 HEALTH (Режим ионизации / приток свежего воздуха)

При нажатии на кнопку HEALTH на дисплее ДУ появляется индикация . При этом активируется генератор холодной плазмы.

Во время работы генератор холодной плазмы при помощи положительных ионов водорода H⁺ и отрицательных ионов кислорода O₂⁻ деактивирует переносимые по воздуху микроорганизмы, пыльцу, аллергены.

Функция притока свежего воздуха  не доступна в данном кондиционере.

12 I-FEEL (режим I-Feel)

Нажатием данной кнопки включается и выключается режим I-FEEL. Когда функция активна, пульт ДУ передает кондиционеру актуальную температуру окружающего воздуха в непосредственной близости от себя. В результате кондиционер устанавливает заданную температуру воздуха в помещении, ориентируясь на показания датчика температуры пульта ДУ. Когда данная функция выключена, кондиционер ориентируется на показание датчика температуры установленного во внутреннем блоке сплит-системы.

13 LIGHT (ПОДСВЕТКА ДИСПЛЕЯ НА ВНУТРЕННЕМ БЛОКЕ)

Нажатием кнопки LIGHT можно включить/выключить функцию ПОДСВЕТКИ ДИСПЛЕЯ на внутреннем блоке.



После выключения прибора из сети функцию LIGHT необходимо подключить заново.

14 WiFi

Нажмите кнопку «WiFi», чтобы включить или выключить функцию WiFi. Когда функция WiFi включена, на пульте дистанционного управления будет отображаться значок «WiFi»; При выключенном состоянии пульта дистанционного управления нажмите кнопки «MODE» и «WiFi» одновременно на 1 сек, модуль WiFi восстановит заводские настройки по умолчанию.

15 QUIET (Тихий режим)

Активируйте ТИХИЙ АВТОМАТИЧЕСКИЙ РЕЖИМ однократным нажатием кнопки QUIET. При этом на дисплее пульта ДУ

появится соответствующая индикация - **AUTO** . При повторном нажатии кнопки **QUIET** включается **ТИХИЙ РЕЖИМ** .

В **ТИХОМ РЕЖИМЕ** вентилятор внутреннего блока переключается в бесшумный режим работы.

В **ТИХОМ АВТОМАТИЧЕСКОМ РЕЖИМЕ** кондиционер автоматически выбирает скорость вращения вентилятора в зависимости от разности заданной и текущей температуры внутри помещения, стремясь снизить уровень шума до минимума.

16 SLEEP (НОЧНОЙ РЕЖИМ)

Используется для установки или отмены **НОЧНОГО РЕЖИМА**. После включения прибора функцию установки ночного режима нужно активировать. После выключения прибора все существующие настройки функции **НОЧНОГО РЕЖИМА** будут отменены. При установке функции **НОЧНОГО РЕЖИМА** на дисплее пульта высвечивается значок  и цифры 1, 2 или 3 в зависимости от выбранной функции:

НОЧНОЙ РЕЖИМ 1

- В режиме охлаждения кондиционер автоматически повышает температуру на 1 градус после первого и второго часа работы. В режиме обогрева кондиционер автоматически понижает температуру на 1 градус после первого и второго часа работы. Например, если в режиме охлаждения вы установили температуру 24 °С и включили ночной режим, то после первого часа работы кондиционер увеличит температуру до 25 °С, а еще через час - 26 °С, после чего продолжит поддерживать температуру 26 °С на протяжении 6 часов. Работая в **НОЧНОМ РЕЖИМЕ** кондиционер экономит электроэнергию и поддерживает комфортную для сна температуру в помещении.

НОЧНОЙ РЕЖИМ 2

- Кондиционер изменяет температуру в помещении согласно предустановленным на заводе значениям.

НОЧНОЙ РЕЖИМ 3

- Данный режим позволяет индивидуально настроить температуру в помещении для каждого часа работы в течении последующих 8 часов.

1) Нажмите и удерживайте кнопку **TURBO**

до тех пор, пока на дисплее не появится отображения настройки первого часа работы "1 HOUR".

2) С помощью кнопок увеличения и уменьшения температуры задайте необходимую температуру на первый час работы.

3) Нажмите на кнопку "TURBO" для подтверждения сделанных настроек и перехода к настройке температуры на второй час работы, при этом на дисплее будет отображаться "2 HOUR".

4) Повторите действия 2 и 3 до тех пор, пока не установите температуру для 8 часов работы.

НОЧНОЙ РЕЖИМ будет автоматически выключен при нажатии кнопок **ON/OFF**, **MODE**, **SLEEP**. В этом режиме может быть применена функция **TIMER**. В режиме **AUTO** и **FAN** данная функция недоступна.

Панель индикации

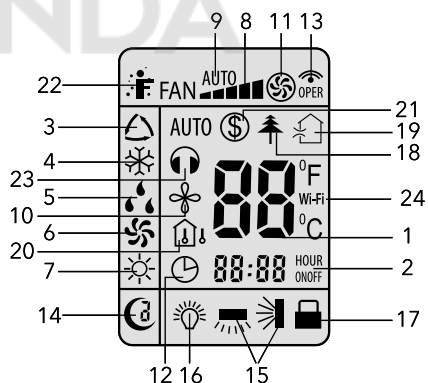

- 1 Заданная температура.
- 2 Индикация часов и таймера.
- 3 AUTO (выбор АВТОМАТИЧЕСКОГО РЕЖИМА работы).
- 4 COOL (ОХЛАЖДЕНИЕ).
- 5 DRY (ОСУШЕНИЕ).
- 6 FAN (ВЕНТИЛЯТОР).
- 7 HEAT (НАГРЕВ).
- 8 Скорость вращения вентилятора.
- 9 AUTO FAN - автоматический режим работы вентилятора.
- 10 Режим X-FAN (Функция продувки испарителя).
- 11 Режим TURBO.
- 12 Индикатор CLOCK (ЧАСЫ).
- 13 Передача сигнала.
- 14 Ночной режим SLEEP.
- 15 Положение горизонтальных/вертикальных жалюзи.

- 16 LIGHT.
- 17 Блокировка кнопок.
- 18 Режим HEALTH. Ионизация.
- 19 Приток свежего воздуха.*
- 20 Температура снаружи/внутри.
- 21 Автообогрев 8°C.
- 22 Функция I FEEL.
- 23 Тихий режим.
- 24 Функция управления по WI-FI.

* В данной серии не используется.

Дисплей внутреннего блока

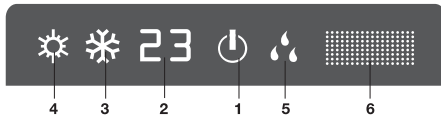

- 1 Индикатор режима работы. Он горит, если кондиционер работает. Индикатор режима работы. Он горит, если кондиционер работает. Мигает при оттаивание теплообменника внутреннего блока.
- 2 Индикатор отображения температуры. На нем отображается заданная температура.
- 3 Индикатор режима COOL (ОХЛАЖДЕНИЕ). Загорается, когда кондиционер переходит в режим охлаждения.
- 4 Индикатор режима HEAT (НАГРЕВ). Загорается, когда кондиционер переходит в режим обогрева.
- 5 Индикатор режима DRY (ОСУШЕНИЕ). Загорается, когда кондиционер переходит в режим осушения.
- 6 Приемник сигналов с пульта.

Порядок работы кондиционера в различных режимах

- В режиме охлаждения или нагрева кондиционер поддерживает заданную температуру с точностью $\pm 1^\circ\text{C}$. Если заданная температура в режиме охлаждения выше температуры окружающего воздуха более чем на 1°C – кондиционер будет работать в режиме вентиляции.
- Если заданная температура в режиме нагрева ниже температуры окружающего воздуха более чем на 1°C – кондиционер будет работать в режиме вентиляции. В режиме AUTO температура не регулируется вручную, кондиционер автома-

тически поддерживает комфортную температуру $23\pm 2^\circ\text{C}$. Если температура плюс 20°C кондиционер автоматически начнет работу в режиме нагрева. При температуре плюс 26°C кондиционер включится в режим охлаждения

- В режиме осушения (DRY) кондиционер поддерживает заданную температуру с точностью $\pm 2^\circ\text{C}$. Если при включении кондиционера температура в помещении выше заданной более чем на 2°C , то кондиционер будет работать в режиме охлаждения.
- При достижении температуры ниже заданной более чем на 2°C компрессор и вентилятор наружного блока прекращают работу, вентилятор внутреннего блока вращается с низкой скоростью.
- В режиме SLEEP при работе на охлаждение после первого часа работы заданная температура автоматически повышается на 1°C , после второго часа еще на 1°C . Далее заданная температура остается без изменения.
- В режиме SLEEP при работе на нагрев после первого часа работы заданная температура автоматически понижается на 1°C , после второго часа еще на 1°C . Далее заданная температура остается без изменения.

Основные функции управления

- 1 Для включения/выключения прибора нажмите кнопку ON/OFF.



Внимание!



После выключения прибора жалюзи внутреннего блока закроются автоматически.

- 2 Нажимая кнопку MODE, можно выбрать необходимый Вам режим работы, либо выбрать предустановленные режимы COOL или HEAT.
- 3 Кнопками "+" или "-" можно установить желаемую температуру. В режиме AUTO температура задается автоматически.
- 4 Нажимая кнопку FAN, можно выбрать необходимую Вам скорость вращения вентилятора.
- 5 Нажатием кнопки можно установить желаемое положение горизонтальных жалюзи.

Дополнительные функции управления

- 1 Нажимая кнопку SLEEP можно включить/отключить НОЧНОЙ РЕЖИМ РАБОТЫ
- 2 Нажимая кнопки TIMER ON и TIMER OFF, можно установить функцию таймера.
- 3 Нажимая кнопку LIGHT, можно включить/отключить подсветку дисплея на внутреннем блоке.
- 4 Нажимая кнопку TURBO, можно включить/отключить ТУРБО РЕЖИМ.

Блокировка кнопок пульта

Если пульт управления находится в состоянии ВКЛ., то одновременным нажатием кнопок "+" и "-" можно заблокировать/разблокировать клавиатуру на пульте ДУ. Если пульт ДУ заблокирован, на дисплее высвечивается значок . После снятия блокировки значок  с дисплея исчезнет.

Шкала температуры по Цельсию и Шкала температуры по Фаренгейту.

Необходимо отключить прибор. Одновременно удерживая кнопку MODE и кнопку "-", установите режим °C (Centigrade) или °F (Fahrenheit).

Принудительное включение/выключение функции разморозки

Функция разморозки (Defrosting) может быть принудительно выключена или включена. Для этого необходимо в состоянии пульта ВВКЛ. нажать одновременно кнопки X-FAN и MODE. Режим разморозки включится или выключится в зависимости от предыдущего состояния. При включении функции в зоне индикации температуры загорается символ HI.

Если функция включена, то при включении кондиционера в режим нагрева символ HI будет мигать в течении 5 сек. Если при этом нажать одновременно кнопки "+" и "-", то вместо символа HI высвечивается заданная температура.

Функция автоматического оттаивания внутреннего блока

В случае если температура внутри и снаружи помещения низкая, теплообменник внутреннего блока начинает обмерзать. При температуре на теплообменнике 0 °C автоматически включается функция автоматического оттаивания. Компрессор и вентиляторы внутреннего и наружного блока останавливаются. На панели внутреннего блока мигает индикатор.

Автообогрев 8 °C

Данная функция используется для автоматического поддержания плюсовой температуры в доме +8°C. Для ее включения или отключения необходимо в режиме обогрева нажать одновременно кнопки TEMP и CLOCK. Когда функция активна, на дисплее пульта ДУ отображаются иконки  и 8°C.

Режим сохранения электроэнергии

Для включения и выключения данной функции нажмите одновременно кнопки TEMP и CLOCK в режиме охлаждения. На дисплее отобразится SE. В данном режиме кондиционер автоматически задает температуру внутри помещения и скорость вращения вентилятора по заводским настройкам с целью максимально снизить электропотребление.

Порядок управления

- 1 После подключения кондиционера к сети электропитания нажмите кнопку ON/OFF для включения кондиционера.
- 2 Кнопкой MODE выберите режим охлаждения COOL или нагрева HEAT.
- 3 Кнопками "+" и "-" установите значение заданной температуры в диапазоне от 16 до 30°C.
- 4 В режиме AUTO значение температуры устанавливается автоматически и с пульта не задается.
- 5 Кнопкой FAN установите требуемый режим вращения вентилятора.
- 6 Кнопкой  установите режим качания жалюзи. Для включения функций SLEEP, TIMER, TURBO, LIGHT нажмите соответствующие кнопки.

Замена батареек в пульте управления

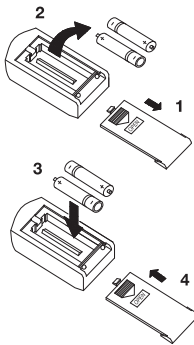

- В пульте управления кондиционера применяются две батарейки 1,5В типа ААА.
- Для извлечения батареек, при замене, необходимо сдвинуть крышку пульта управления в направлении стрелки (см. рисунок) извлечь батарейки и установить новые.
- Установите крышку пульта на место.
- Не допускается использовать одновременно батарейку выработавшую ресурс и новую, а также батарейки разных типов. Срок службы батареек не более 1 года.
- Если предполагается, что пульт не будет использоваться длительное время необходимо извлечь батарейки.

Управление кондиционером без пульта ДУ

Если вы потеряли пульт ДУ или он неисправен, выполните следующие шаги:

Если вы хотите запустить кондиционер, нажмите кнопку автоматического включения на внутреннем блоке (перед этим аккуратно приподнимите переднюю панель).

При нажатии кнопки переключателя кондиционер включится в автоматический режим. В зависимости от температуры в помещении кондиционер будет охлаждать, нагревать или работать в режиме вентиляции. Если кондиционер работает, то при нажатии кнопки остановится.

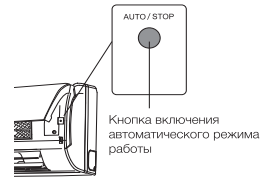

Управление прибором с помощью мобильного приложения

Управлять прибором можно с помощью мобильного приложения HOMMYN, предоставляемого ООО «Р-Климат». Сервис поддерживаемого приложения не осуществляется компанией Electrolux. Узнать подробнее о мобильном приложении HOMMYN вы можете по ссылке www.hommyrn.app.

Для корректной работы устройства в сети Wi-Fi необходимо использовать съемный модуль HOMMYN, кроме тех случаев, когда устройство поставляется с уже встроенным модулем управления. Чтобы выяснить наличие предварительно установленного модуля управления на устройстве, см. «Руководство по эксплуатации».



Советы по использованию

Для управления комнатным кондиционером пульт дистанционного управления следует направить на приемник сигнала. Пульт дистанционного управления включает кондиционер на расстоянии до 7 м, если его направить на приемник сигнала внутреннего блока.

Уход и техническое обслуживание

Чистка передней панели

- Отключите устройство от источника питания до того, как вынете шнур питания из розетки.
- Чтобы снять переднюю панель кондиционера, зафиксируйте ее в верхней пози-

ции и тяните на себя.

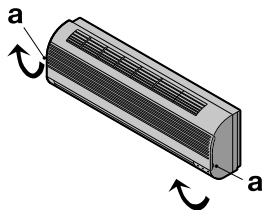

- Используйте сухую и мягкую тряпку для очистки панели. Используйте теплую воду (ниже 40 °С) для промывки панели, если устройство очень грязное.
- Ни в коем случае не используйте бензин, растворители и абразивные средства для очистки передней панели кондиционера.
- Не допускайте попадания воды на внутренний блок. Велика опасность получить удар электрическим током.
- Установите и закройте переднюю панель путем нажатия позиции «b» по направлению вниз.



Чистка воздушного фильтра

Необходимо прочищать воздушный фильтр после его эксплуатации в течение 100 часов. Процесс очистки выглядит следующим образом:

Отключите кондиционер и снимите воздушный фильтр.

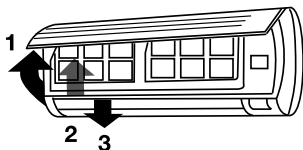

- 1 Откройте переднюю панель
- 2 Аккуратно потяните рычаг фильтра на себя.
- 3 Извлеките фильтр.

Очистка и повторная установка воздушного фильтра

Если загрязнение уже есть, то промойте фильтр моющим раствором в теплой воде. После очистки хорошо просушите фильтр в тени. Установите фильтр на место. Снова закройте переднюю панель.



Примечание:

Промывайте воздушный фильтр каждые две недели, если кондиционер работает в очень загрязненном помещении.

Защита

Условия эксплуатации

Устройство защиты может автоматически выключить кондиционер в следующих случаях:

Режим	Причина
ОБОГРЕВ	Если температура воздуха вне помещения выше 24°C
	Если температура воздуха вне помещения ниже: модель: -30°C
	Если температура в комнате выше 27°C
ОХЛАЖДЕНИЕ	Если температура воздуха вне помещения выше: модель: 54°C Все остальные модели: 52°C
	Если температура воздуха вне помещения ниже -18°C
ОСУШЕНИЕ	Если температура в комнате ниже 18°C



Не регулируйте вручную вертикальные жалюзи, в противном случае может произойти их поломка.

Чтобы предотвратить образование конденсата не допускайте длительного направления воздушного потока вниз в режиме ОХЛАЖДЕНИЕ или ОСУШЕНИЕ.

Чрезмерный шум

- Устанавливайте кондиционер в месте, способном выдержать его вес, чтобы он работал с наименьшим шумом.
- Устанавливайте наружную часть кондиционера в месте, где выброс воздуха и шум от работы кондиционера не помешают соседям.
- Не устанавливайте какие-либо загряз-

дения перед наружной частью кондиционера, т.к. это увеличивает шум.

Особенности устройства защиты

- При переключения режима либо после того, как кондиционер был выключен и затем вновь включен, компрессор кондиционера запустится только через 3 минуты.
- После включения в течении первых 20 секунд кондиционер производит самодиагностику и только после этого начинает работать.

Особенности режима ОБОГРЕВ

Предварительный нагрев.

После начала работы кондиционера в режиме ОБОГРЕВ, теплый воздух начинает поступать только через 2-5 минут.

Размораживание наружного блока.

В процессе обогрева кондиционер будет автоматически размораживаться для увеличения своей производительности. Обычно это занимает от 2 до 10 минут. Во время размораживания вентиляторы не работают. После того, как размораживание завершено, режим обогрева включается автоматически.

При режиме размораживания возможно появление пара от наружного блока кондиционера, это нормально и не является неисправностью.

Устранение неполадок

Следующие случаи не всегда являются признаками неполадок, пожалуйста, убедитесь в этом, прежде чем обращаться в сервисную службу.

1 Прибор не работает:

- подождите 3 минуты и попытайтесь снова включить кондиционер. Возможно, защитное устройство блокирует работу кондиционера;
- сели батарейки в пульте дистанционного управления;
- вилка не до конца вставлена в розетку.

2 Отсутствует поток охлажденного или нагретого воздуха (в зависимости от необходимого режима):

- возможно, загрязнен воздушный фильтр.
- проверьте, не заблокированы ли впускные и выпускные воздушные отверстия.
- возможно, неправильно установлена температура.

3 Прибор не включается сразу же:

- при изменении режима в процессе работы происходит задержка срабатывания на 3 минуты.

4 Специфический запах:

- этот запах может исходить от другого источника, например, мебели, сигарет и т.д., который поглощается устройством и выпускается вместе с воздухом.

5 Звук журчащей воды:

- шум возникает при движении хладагента по трубам;
- размораживание наружного блока в режиме нагревания.

6 Слышится потрескивание:

- звук может возникать под влиянием изменения температуры корпуса.

7 Из выпускного отверстия выходит туман:

- туман появляется, когда в помещении высокая влажность.

8 Индикатор компрессора горит постоянно, а внутренний вентилятор не работает:

- режим работы кондиционера был изменен с режима нагревания на режим охлаждения. Индикатор погаснет в течение 10 минут и вернется в режим нагревания.

Если после всех попыток устранения неполадок проблема не решена, обратитесь в авторизованный сервисный центр в вашем регионе либо к торговому представителю.

Утилизация

По окончании срока службы кондиционер следует утилизировать. Подробную информацию по утилизации кондиционера Вы можете получить у представителя местного органа власти.

Технические характеристики

Модель	EACS/I-09HVI/ N8_2TY	EACS/I-12HVI/ N8_2TY	EACS/I-18HVI/ N8_2TY	EACS/I-24HVI/ N8_2TY
Тип кондиционера	Super DC Inverter			
Охлаждение, Btu/h	9212 (2388-17060)	12044 (2900-17060)	18083 (4094-24566)	24000 (6800-30700)
Обогрев, Btu/h	11942 (2388-18766)	14330 (3003-24566)	19004 (4094-31390)	24000 (6800-32000)
Потребляемая мощность (охлаждение)/обогрев	550 (70-1800) / 745 (130-2400)	840 (55-1900) / 950 (130- 2600)	1320 (350-2500) / 1320 (350-3300)	1850 (450-3700) / 1750 (380-3800)
Тип хладагента	R32	R32	R32	R32
Электропитание	220-240 В/ 50 Гц	220-240 В/ 50 Гц	220-240 В/ 50 Гц	220-240 В/ 50 Гц
Производительность по воздуху м ³ /час	800	800	1200	1200
Номинальный ток (охлаждение/обогрев), А	3,5 / 4,6	5,1 / 5,7	5,9/ 5,9	11/ 10,8
Уровень шума (внутренний/ наружный блоки), дБА	22/53	22/54	33/56	35/58
Диаметр труб, (жид. - газ), дюйм	1/4"-3/8"	1/4"-3/8"	1/4"-5/8"	1/4"-5/8"
Максимальный перепад высот, м	10	10	20	30
Максимальная длина трассы, м	15	20	40	50
Класс пылевлагозащитности (внутренний/наружный блок)	IPX0/IPX4	IPX0/IPX4	IPX0/IPX4	IPX0/IPX4
Защита от поражения электрическим током	I класс	I класс	I класс	I класс
Габариты внутренний/наружный блок, мм	996×301×225/ 899×596×378	996×301×225/ 899×596×378	1101×327×249/ 980×790×427	1101×327×249/ 980×790×427
Габариты в упаковке внутренний/ наружный блок, мм	1057×377×307/ 945×630×417	1057×377×307/ 945×630×417	1164×402×339/ 1080×840×485	1164×402×339/ 1080×840×485
Вес нетто внутренний/наружный блок, кг	13/44,5	13,5/45,5	16,5/62,5	16,5/65
Вес брутто внутренний / наружный блок, кг	16/47,5	16,5/48,5	20/67,5	20/70
Класс энергоэффективности (SEER/SCOP)	A+++ / A+++	A+++ / A+++	A++ / A+	A++ / A+

Производитель оставляет за собой право на внесение изменений

Комплектация

- Кондиционер, сплит-система бытовая (внутренний блок) – 1 шт.
- Крепления для монтажа на стену (только для внутреннего блока) – 1 комплект.
- Пульт ДУ – 1 шт.
- Батарейки типа AAA – 2 шт.
- Руководство пользователя – 1 шт.
- Гарантийный талон – в руководстве.

Опционально:

- Соединительные межблочные провода.
- Модуль Wi-Fi.

Гарантия

Гарантийный срок на прибор составляет 3 года.

Указанная гарантия на кондиционеры, требующие специального монтажа (кроме мобильных), действительна если монтаж кондиционера выполнен одной из Авторизованной Монтажной Организацией, и 1 год в случае, если монтаж кондиционера проведен неуполномоченной организацией. Гарантийные обязательства на монтаж таких кондиционеров несет на себе монтажная организация.

Гарантийное обслуживание производится в соответствии с гарантийными обязательствами, перечисленными в гарантийном талоне.

Срок службы прибора

Срок службы прибора составляет 10 лет при условии соблюдения соответствующих правил по установке и эксплуатации.

Транспортировка и хранение

Прибор должен храниться в упаковке изготовителя в закрытом помещении при температуре от + 4 до + 40 °С и относительной влажности до 85% при температуре 25 °С.

Транспортирование и хранение прибора должно соответствовать указаниям манипуляционных знаков на упаковке.

Дата изготовления

Дата изготовления зашифрована в code-128. Дата изготовления указывается на этикетке на приборе. Дата изготовления определяется следующим образом:

SN XXXXXXXX XXXX XXXXXXXX XXXXX

месяц и год производства

Сертификация

Товар сертифицирован на территории Таможенного союза.

Товар соответствует требованиям:

ТР ТС 004/2011 «О безопасности низковольтного оборудования»,

ТР ТС 020/2011 «Электромагнитная совместимость технических средств».

Импортер и уполномоченное изготовителем лицо:

ООО «Р-Климат»,
Россия, 119049, г. Москва, ул. Якиманка Б,
д. 35, стр. 1, эт. 3, пом. 1, ком. 4.
Тел./Факс: +7 (495) 777-19-67
E-mail: info@rusklimat.ru

Изготовитель оставляет за собой право на внесение изменений в конструкцию и характеристики прибора.

Электролюкс – зарегистрированная торговая марка, используемая в соответствии с АВ Electrolux (публ.).

Electrolux is a registered trademark used under license from АВ Electrolux (publ.).

Сделано в Китае.

ЗМІСТ

1. ПРИЗНАЧЕННЯ КОНДИЦІОНЕРА.....	17	20. УПРАВЛІННЯ КОНДИЦІОНЕРОМ БЕЗ ПУЛЬТА ДУ.....	25
2. УМОВИ БЕЗПЕЧНОЇ ЕКСПЛУАТАЦІЇ.....	17	21. УПРАВЛІННЯ ПРИЛАДОМ ЗА ДОПОМОГОЮ МОБІЛЬНОГО ДОДАТКУ.....	25
3. ПРИСТРІЙ І СКЛАДОВІ ЧАСТИНИ.....	18	22. ПОРАДИ ЩОДО ВИКОРИСТАННЯ.....	25
4. УПРАВЛІННЯ КОНДИЦІОНЕРОМ.....	18	23. ДОГЛЯД ТА ТЕХНІЧНЕ ОБСЛУГОВУВАННЯ.....	25
5. ПУЛЬТ ДИСТАНЦІЙНОГО УПРАВЛІННЯ.....	18	24. ЗАХИСТ.....	26
6. ПАНЕЛЬ ІНДИКАЦІЇ.....	22	25. УСУНЕННЯ НЕСПРАВНОСТЕЙ.....	27
7. ДИСПЛЕЙ ВНУТРІШНЬОГО БЛОКУ.....	22	26. УТИЛІЗАЦІЯ.....	27
8. ПОРЯДОК РОБОТИ КОНДИЦІОНЕРА В РІЗНИХ РЕЖИМАХ.....	23	27. КОМПЛЕКТАЦІЯ.....	27
9. ОСНОВНІ ФУНКЦІЇ УПРАВЛІННЯ.....	23	28. ГАРАНТІЯ.....	27
10. ДОДАТКОВІ ФУНКЦІЇ УПРАВЛІННЯ.....	23	29. ТЕРМІН СЛУЖБИ ПРИЛАДУ.....	27
11. БЛОКУВАННЯ КНОПОК ПУЛЬТА.....	23	30. ТРАНСПОРТУВАННЯ І ЗБЕРІГАННЯ.....	27
12. ШКАЛА ТЕМПЕРАУТРИ ЗА ЦЕЛЬСІЄМ І ШКАЛА ТЕМПЕРАТУРИ ЗА ФАРЕНГЕЙТОМ.....	23	31. ДАТА ВИГОТОВЛЕННЯ.....	27
13. ПРИМУСОВЕ ВКЛЮЧЕННЯ/ ВИМКНЕННЯ ФУНКЦІЇ РОЗМОРОЗКИ.....	23	32. ТЕХНІЧНІ ХАРАКТЕРИСТИКИ.....	28
14. ФУНКЦІЯ АВТОМАТИЧНОГО.....	24	33. СЕРТИФІКАЦІЯ.....	28
15. ВІДТАЮВАННЯ ВНУТРІШНЬОГО БЛОКУ.....	24	34. ПРОТОКОЛ ПРО ПРИЙМАННЯ УСТАТКУВАННЯ.....	32
16. АВТООБІГРІВ 8°C.....	24	35. ПРОТОКОЛ ТЕСТОВОГО ЗАПУСКУ.....	33
17. РЕЖИМ ЗБЕРІГАННЯ ЕЛЕКТРОЖИВЛЕННЯ.....	24	36. ГАРАНТІЙНИЙ ТАЛОН.....	36
18. ПОРЯДОК УПРАВЛІННЯ.....	24		
19. ЗАМІНА БАТАРЕЙОК В ПУЛЬТІ УПРАВЛІННЯ.....	24		

МИ ДУМАЄМО ПРО ВАС

Дякуємо вам за придбання приладу Electrolux. Ви вибрали прилад, за яким стоять десятиліття професійного досвіду та інновацій.

Унікальне та стильне, він створювалося з турботою про вас. Тому коли б ви не скористалися ним, ви можете бути впевнені: результати завжди будуть чудовими.

Ласкаво просимо в Electrolux!

Позначення:



Увага / Важливі відомості з техніки безпеки



Загальна інформація та рекомендації

Примітка:

В тексті даної інструкції кондиціонер повітря спліт-системи побутова може мати такі технічні назви, як прилад, пристрій, апарат, кондиціонер тощо.

Призначення кондиціонера

Кондиціонер побутовий із зовнішнім і внутрішнім блоком (спліт-система) призначений для створення оптимальної температури повітря при забезпеченні санітарно-гігієнічних норм в житлових, громадських і адміністративно-побутових приміщеннях. Кондиціонер здійснює охолодження, осушення, нагрівання, вентиляцію й очищення повітря від пилу.

Умови безпечної експлуатації

- Прилад не призначений для використання особами (включаючи дітей) зі зниженими фізичними, сенсорними або розумовими здібностями або при відсутності у них життєвого досвіду або знань, якщо вони не знаходяться під наглядом або не проінструктовані про використання приладу особою, відповідальною за їх безпеку. Діти повинні перебувати під наглядом для недопущення ігор з приладом.
- Використовуйте правильне напругу живлення відповідно до вимог в заводському паспорті. В іншому випадку можуть відбутися серйозні ігри, виникнути небезпека життю чи статися пожежа.
- Не допускайте потрапляння бруду в вилку або розетку. Надійно прикріпіть шнур джерела живлення, щоб уникнути отримання удару електричним струмом або пожежі.
- Не від'єднуйте автоматичний вимикач джерела живлення і не висмикуйте шнур з розетки в процесі роботи пристрою. Це може призвести до пожежі.
- Ні в якому разі не розрізайте і не пережимайте шнур джерела живлення, оскільки внаслідок цього шнур живлення може бути пошкоджений. У разі пошкодження кабелю живлення можна отримати удар електричним струмом або може спалахнути пожежа.
- Ніколи не нарощуйте кабель живлення. Це може привести до перегріву і стати причиною пожежі.
- Не застосовуйте подовжувачі силових ліній і не використовуйте розетку для одночасного харчування інший електричної апаратури. Це може призвести до ураження електричним струмом та виникнення пожежі.
- Чи не витягуйте штепсель живлення з розетки, тримаючись за кабель живлення.

Це може призвести до пожежі та ураження електричним струмом.

- Обов'язково виймайте штепсель з розетки живлення у разі тривалого простою кондиціонера повітря.
- Чи не загороджуйте повітрязабірні і повітрявипускні отвори зовнішнього та внутрішнього блоків. Це може викликати падіння потужності кондиціонера і призвести до порушення його роботи.
- Ні в якому разі не вставляйте палиці або аналогічні предмети в зовнішній блок приладу. Так як вентилятор обертається при високій швидкості, така дія може стати причиною отримання тілесного ушкодження.
- Для Вашого здоров'я шкідливо, якщо охолоджували денний повітря потрапляє на Вас протягом тривалого часу. Рекомендується відхилити напрям повітряного потоку таким чином, щоб провітрювалася вся кімната.
- Відключіть прилад за допомогою пульта дистанційного управління у випадку, якщо стався збій в роботі.
- Не проводьте ремонт приладу самостійно. Якщо ремонт буде встановлений некваліфікованим фахівцем, то це може стати причиною поломки кондиціонера, а також удару електричним струмом або пожежі.
- Не ставьте нагрівальні прилади поруч з кондиціонером повітря. Потік повітря від кондиціонера може призвести до недостатньої продуктивності нагрівального приладу і навпаки.
- При проведенні чистки необхідно припинити роботу кондиціонера і відключити подачу харчування. В іншому випадку можливе ураження електричним струмом.
- Не допускайте розміщення поряд з блоками горючих сумішей і розпилювачів. Існує небезпека займання.
- Не допускайте попадання повітряного потоку на газовий пальник і електричну плиту.
- Не можна торкатися функціональних кнопок вологими руками.
- Переконайтеся в тому, що стіна для установки блоку досить міцна. В іншому випадку можливе падіння блоку, що супроводжується нанесенням травм і т. п.
- Не допускайте потрапляння будь-яких предметів на зовнішній блок кондиціонера.
- Кондиціонер повинен бути заземлений.
- При появі ознак горіння або диму, будь ласка, вимкніть електроживлення

і зв'яжіться з центром обслуговування. Якщо загоряння або задимлення не припинилось після відключення, прийміть необхідні заходи після загоряння, негайно зверніться в місцеву пожежну службу.

Пристрій і складові частини

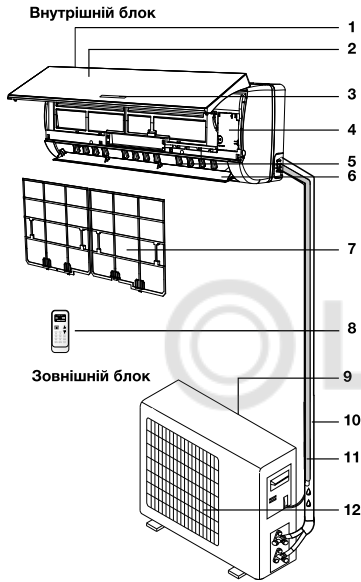

- 1 Вхід повітря
- 2 Передня панель *
- 3 Дисплей
- 4 Електронний блок управління
- 5 Вертикальні жалюзі
- 6 Горизонтальні жалюзі
- 7 Повітряний фільтр
- 8 Пульт дистанційного керування
- 9 Вхід повітря
- 10 Фреонова траса
- 11 Дренажна траса
- 12 Повітряна решітка



Примітка:

Малюнки наведені в якості довідкової інформації і можуть мати зовнішні відмінності від реального приладу.

Управління кондиціонером

- Для управління кондиціонером застосовується бездротовий інфрачервоний дистанційний пульт.
- При управлінні відстань між пультом і приймачем сигналу на внутрішньому блоці повинно бути не більше 10 м. Між пультом і блоком не повинно бути предметів, що заважають проходженню сигналу.
- Пульт управління повинен знаходитися на відстані не менше 1 м від телевізійної та радіоапаратури.
- Не кидайте і не ударяйте пульт, а також не залишайте його під прямими сонячними променями.

Пульт дистанційного управління

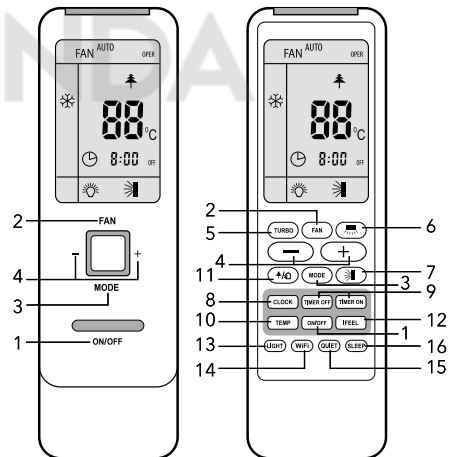

- 1 КНОПКА ON/OFF - Вмикання / вимикання.
- 2 КНОПКА FAN - Швидкість обертання вентилятора.
- 3 КНОПКА MODE - Вибір режиму роботи.
- 4 КНОПКА -/+ - Кнопка зменшення / збільшення температури.
- 5 КНОПКА TURBO - Режим Турбо.
- 6 КНОПКА - Вибір положення вертикальних жалюзі*.
- 7 КНОПКА - Вибір положення горизонтальних жалюзі.
- 8 КНОПКА CLOCK - Годинник.
- 9 КНОПКА TIMER ON/ OFF- Вмикання таймера / Відключення таймера.
- 10 КНОПКА TEMP - Відображення температури на внутрішньому блоці.
- 11 КНОПКА +/- - Кнопка зменшення / збільшення температури.
- 12 КНОПКА MODE - Вибір режиму роботи.
- 13 КНОПКА ON/OFF - Вмикання / вимикання.
- 14 КНОПКА FAN - Швидкість обертання вентилятора.
- 15 КНОПКА TURBO - Режим Турбо.
- 16 КНОПКА - Вибір положення вертикальних жалюзі*.





- 11 КНОПКА HEALTH/AIR – Включення режимів іонізації і «приплив свіжого повітря»*.
- 12 КНОПКА I FEEL – Функція I FEEL.
- 13 КНОПКА LIGHT – Підсвічування дисплея на внутрішньому блоці.
- 14 КНОПКА WI-FI – Вмикання/вимикання Wi-Fi
- 15 КНОПКА QUIET – Тихий режим.
- 16 КНОПКА SLEEP – Нічний режим.

* – У даній версії не використовується.

- 1 ON/OFF (ВМИКАННЯ / ВИКЛЮЧЕННЯ)
Натисніть кнопку ON / OFF. Коли прилад отримає сигнал, то на дисплеї внутрішнього блоку загориться індикатор режиму роботи . При натисканні кнопки вдруге, прилад буде вимкнений. Включаючи або вимикаючи прилад, функція SLEEP будуть відключені, але попередні налаштування збережуться.

- 2 FAN (ВИБІР ШВИДКОСТІ ОБЕРТАННЯ ВЕНТИЛЯТОРА)

Натисканням кнопки FAN швидкість вентилятора змінюється в наступній послідовності:

Auto;  – Найнижча;  – Низька;  – Середня;  – Висока;  – Найвища.

У режимі Auto швидкість вентилятора задається автоматично в залежності від різниці заданої температури і температури навколишнього повітря.

X-FAN (функція продувки випарника)

Для активації функції X-FAN, утримуйте кнопку FAN (швидкості вентилятора) протягом 2 секунд в режимі COOL або DRY. Ця функція може бути використана тільки в режимах ОХОЛОДЖЕННЯ та ОСУШЕННЯ. Для включення функції натисніть на кнопку X-FAN, при цьому на дисплеї відобразиться . У разі, якщо встановлено, при виключенні спліт-системи за допомогою кнопки ON / OFF, кондиціонер продовжить продувати випарник на найнижчій швидкості обертання вентилятора протягом 2х хвилин. Це дозволить просушити теплообмінник внутрішнього блоку, для запобігання утворення неприємного запаху. За замовчуванням функція неактивна - після натискання кнопки ON / OFF кондиціонер негайно вимикається.

- 3 MODE (РЕЖИМ РОБОТИ)

Натисканням кнопки вибирається режим роботи в наступній послідовності: AUTO

(АВТОМАТИЧНИЙ), COOL (ОХОЛОДЖЕННЯ), DRY (ОСУШЕННЯ), HEAT (НАГРІ-ВАННЯ), FAN (ВЕНТИЛЯТОР). На дисплеї пульта висвічуються відповідні знаки індикації режимів:

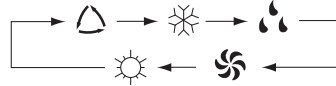

 AUTO

 COOL

 DRY

 FAN

 HEAT



Примітка:

ПРО РЕЖИМ AUTO (АВТОМАТИЧНИЙ РЕЖИМ РОБОТИ)

Коли обраний режим AUTO (АВТОМАТИЧНИЙ РЕЖИМ РОБОТИ), встановлена температура відобразиться на LCD-дисплеї не буде, кондиціонер в залежності від температури повітря в приміщенні автоматично починає працювати в режимі охолодження або нагрівання, створюючи комфортні умови для користувача.

- 4 КНОПКА НАЛАШТУВАННЯ КІМНАТНОЇ ТЕМПЕРАТУРИ "+"

Використовується для збільшення температури, значень таймера. Для того, щоб збільшити температуру, натисніть кнопку "+".

Безперервне натискання і утримання кнопки "+" більш 2 секунд відповідно буде швидко збільшувати температуру до того моменту, поки лампочка кнопки не буде відтіснута. В режимі AUTO функція регулювання температури відсутній. Діапазон регулювання температур: 16-30°C или 61-86°F.

- КНОПКА НАЛАШТУВАННЯ КІМНАТНОЇ ТЕМПЕРАТУРИ "-"

Використовується для зменшення температури, значень таймера. Безперервне натискання і утримання кнопки "-" більше 2 секунд відповідно буде швидко знижувати температуру до того моменту, поки лампочка кнопки не буде відтіснута. В

режимі AUTO функція регулювання температури відсутній

5 TURBO (ТУРБО РЕЖИМ)

В режимі COOL (ОХОЛОДЖЕННЯ) і HEAT (ОБІГРІВ) натисканням кнопки TURBO можна включити / вимкнути функцію ТУРБО РЕЖИМ. Після включення на дисплеї з'явиться значок . При перемиканні режимів або при збільшенні/зменшенні швидкості обертання вентилятора, функція ТУРБО РЕЖИМ автоматично відключається.



Примітка:

Про РЕЖИМ TURBO

Після запуску даної функції прилад почне працювати на максимальній потужності, щоб обігріти або охолодити приміщення якомога швидше.

6 SWING LEFT and RIGHT - ця функція не використовується.



Примітка:

Вертикальні жалюзі можна відрегулювати вручну.

7 SWING UP AND DOWN (ПОЛОЖЕННЯ ЖАЛЮЗІ)

Натисканням кнопки SWING UP AND DOWN можна регулювати положення горизонтальних жалюзі внутрішнього блоку під необхідним Вам кутом. Вибір положення горизонтальних жалюзі здійснюється в наступній послідовності: Режим гойдання включає в себе весь кут обдування.



Нижче показані основні стандартні положення жалюзі внутрішнього блоку.





Якщо натиснути на кнопку  і утримувати протягом 2 сек жалюзі почнуть гойдатися, потім, якщо кнопку віджати, положення жалюзі зафіксується в обраному положенні.

Також, в режимі похитування, натисканням кнопки більше 2 сек фіксується необхідний кут повороту жалюзі. Дане положення буде збережено до наступного регулювання.

8 CLOCK (ГОДИНИ)

Натисканням кнопки CLOCK (ГОДИННИК) можна виставити час годин, значок  почне блимати на дисплеї. На момент миготіння знака  протягом 5 секунд можна виставити час, натискаючи кнопку "+" або кнопку "-", безперервним натисканням і утриманням кнопки - більше 2 секунд значення часу буде змінюватися кожні 0,5 сек на 1 значення.

Після того, як значок CLOCK (ГОДИННИК) перестане блимати і на дисплеї з'явиться значок, що постійно горить  - значить час виставлено. Після встановлення часу натисніть кнопку CLOCK повторно для підтвердження. Після відключення приладу з мережі годинник необхідно виставити заново. Знак індикації  висвічується на дисплеї після подачі електроживлення. У зоні індикації годин висвічується поточний час або значення часу таймера в залежності від налаштувань.





9 TIMER ON (ВМИКАННЯ ТАЙМЕРА)

Натисканням кнопки TIMER ON (ВКЛЮЧЕННЯ ТАЙМЕРА) встановлюється функція включення кондиціонера по таймеру. Значок ^{HOUR} ON з'явиться на дисплеї і замиготить, в цей момент з'явиться миготливий годинник за допомогою яких можна встановити час таймера. Протягом 5 секунд, поки годинник на дисплеї буде миготіти, натискаючи кнопку "+" або "-", час можна збільшувати або зменшувати на 1 хвилину. Утримуючи кнопку "+" або "-" більше 2 секунд, час можна збільшити або зменшити на 10 хвилин. Після того, як час на годиннику встановлено, на дисплеї з'явиться значок ^{HOUR} ON і на годиннику відобразиться поточний час. Натисніть кнопку TIMER ON щоб зберегти час таймера. Тепер час встановлено. Повторне натискання кнопки TIMER ON скасує функцію таймера. Значок ^{HOUR} ON на дисплеї зникне. Тепер таймер відключений. Перед тим, як виставити таймер, на годиннику необхідно встановити діючий час.



TIMER OFF (ВИКЛЮЧЕННЯ ТАЙМЕРА)

Натисканням кнопки TIMER OFF (ВИКЛЮЧЕННЯ ТАЙМЕРА) можна відключити таймер.

Таймер можна відключити поки на дисплеї блимає значок ^{HOUR} OFF. Метод відключення таймера аналогічний методу устанавки функції TIMER ON (ВКЛЮЧЕННЯ ТАЙМЕРА).

- 10 TEMP** (відображення температури на внутрішньому блоці)
 При натисканні на цю кнопку ви можете вибрати режим відображення температури на внутрішньому блоці. Режими відображення змінюються в наступній послідовності:
 – Відображення заданої температури в приміщенні.  – Відображення поточної температури повітря в приміщенні.  – Відображення поточної температури на вулиці.
- 11 HEALTH** (Режим іонізації / приплив свіжого повітря)
 При натисканні на кнопку HEALTH на дисплеї ДУ з'являється індикація . При цьому активується генератор холодної плазми.
 Під час роботи генератор холодної плазми за допомогою позитивних іонів водню H⁺ і негативних іонів кисню O₂⁻ дезактивує мікроорганізми, пилок, алергени, що переносяться по повітрю.
 Функція припливу свіжого повітря  недоступна в даному кондиціонері.
- 12 I-FEEL** (режим I-Feel)
 Натисканням цієї кнопки вмикається і вимикається режим I-FEEL. Коли функція активна, пульт ДУ передає кондиціонеру актуальну температуру навколишнього повітря в безпосередній близькості від себе. В результаті кондиціонер встановлює задану температуру повітря в приміщенні, орієнтуючись на показання датчика температури пульта дистанційного керування. Коли цю функцію вимкнено, кондиціонер орієнтується на показання датчика температури встановленого у внутрішньому блоці спліт-системи.
- 13 LIGHT** (ОСВІТЛЕННЯ ДИСПЛЕЯ НА ВНУТРІШНЬОМУ БЛОЦІ)
 Натисканням кнопки LIGHT можна включити / вимкнути функцію ПІДСВІЧУВАННЯ ДИСПЛЕЯ на внутрішньому блоці.
 Після виключення приладу з мережі функцію LIGHT необхідно підключити заново.
- 14 WiFi**
 Натисніть кнопку «WiFi», щоб включити або вимкнути функцію WiFi. Коли функція WiFi включена, на пульті дистанційного керування буде відобразитися значок «WiFi»; При вимкненому стані пульта дистанційного керування натисніть кнопки «MODE» і «WiFi» одночасно на 1 сек, модуль WiFi відновить заводські налашту-

вання за умовчанням.

- 15 QUIET** (Тихий режим)
 Активуйте ТИХИЙ АВТОМАТИЧНИЙ РЕЖИМ одноразовим натисканням кнопки QUIET. При цьому на дисплеї пульта дистанційного керування з'явиться відповідна індикація - AUTO . При повторному натисканні кнопки QUIET включається ТИХИЙ РЕЖИМ .
 В ТИХОМУ РЕЖИМІ вентилятор внутрішнього блоку перемикається в безшумний режим роботи.
 В ТИХОМУ АВТОМАТИЧНОМУ РЕЖИМІ кондиціонер автоматично вибирає швидкість обертання вентилятора в залежності від різниці заданої і поточної температури всередині приміщення, прагнучи знизити рівень шуму до мінімуму.
- 16 SLEEP** (НІЧНИЙ РЕЖИМ)
 Використовується для установки або скасування НІЧНОГО РЕЖИМУ. Після включення приладу функцію установки нічного режиму потрібно активувати. Після виключення приладу всі існуючі налаштування функції НІЧНОГО РЕЖИМУ будуть скасовані. При установці функції НІЧНОГО РЕЖИМУ на дисплеї пульта висвічується значок  і цифри 1,2 або 3 в залежності від обраної функції:
 НІЧНОЇ РЕЖИМ 1
 – В режимі охолодження кондиціонер автоматично підвищує температуру на 1 градус після першого і другого години роботи. У режимі обігріву кондиціонер автоматично знижує температуру на 1 градус після першого і другого години роботи. Наприклад, якщо в режимі охолодження ви встановили температуру 24 градуси і включили нічний режим, то після першої години роботи кондиціонер збільшить температуру до 25 градусів а ще через годину - 26 градусів, після чого продовжить підтримувати температуру 26 градусів протягом 6 годин. Працюючи в НІЧНОМУ РЕЖИМІ кондиціонер економить електроенергію і підтримує комфортну для сну температуру в приміщенні.
 НІЧНОЇ РЕЖИМ 2
 – Кондиціонер змінює температуру в приміщенні згідно встановленим на заводі значень.
 НІЧНОЇ РЕЖИМ 3
 – Даний режим дозволяє індивідуально налаштувати температуру в приміщенні

для кожної години роботи протягом наступних 8 годин.

1) Натисніть і утримуйте кнопку TURBO до тих пір, поки не з'явиться відображення настройки першої години роботи "1 HOUR".

2) За допомогою кнопок збільшення і зменшення температури задайте необхідну температуру на першу годину роботи.

3) Натисніть на кнопку "TURBO" для підтвердження зроблених налаштувань і переходу до налаштування температури на другу годину роботи, при цьому на дисплеї буде відобразитися "2 HOUR".

4) Повторіть дії 2 і 3 до тих пір, поки не встановите температуру для 8 годин роботи.

НІЧНИЙ РЕЖИМ буде автоматично вимкнений при натисканні кнопки ON/OFF, MODE, SLEEP. В цьому режимі може бути застосована функція TIMER. В режимі AUTO і FAN дана функція недоступна.

- 11 Режим TURBO.
- 12 Індикатор CLOCK (ГОДИННИК).
- 13 Передача сигналу.
- 14 Нічний режим SLEEP.
- 15 Положення горизонтальних / вертикальних жалюзі.
- 16 LIGHT.
- 17 Блокування кнопок.
- 18 Режим HEALTH. Іонізація.
- 19 Приплив свіжого повітря. *
- 20 Температура зовні / всередині.
- 21 Автообігрів 8 °C.
- 22 Функція I FEEL.
- 23 Тихий режим.
- 24 Функція управління по WI-FI.

* У даній серії не використовується.

Дисплей внутрішнього блоку

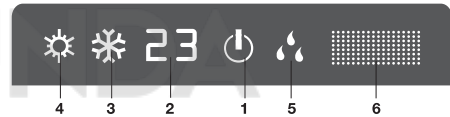

Панель індикації

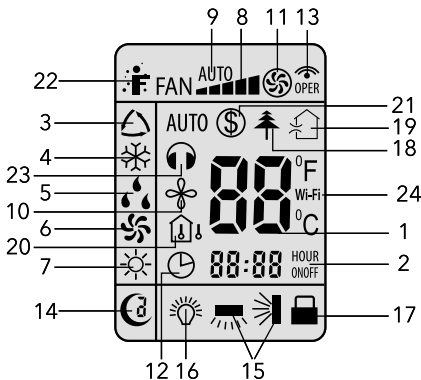

- 1 Задана температура.
- 2 Індикація годин і таймера.
- 3 AUTO (вибір автоматичного РЕЖИМУ роботи).
- 4 COOL (ОХОЛОДЖЕННЯ).
- 5 DRY (ОСУШЕННЯ).
- 6 FAN (ВЕНТИЛЯТОР).
- 7 HEAT (НАГРІВАННЯ).
- 8 Швидкість обертання вентилятора.
- 9 AUTO FAN - автоматичний режим роботи вентилятора.
- 10 Режим X-FAN (Функція продувки випаровувача).

- 1 Індикатор режиму роботи. Він горить, якщо кондиціонер працює. Індикатор режиму роботи. Він горить, якщо кондиціонер працює. Блимає при відтаванні теплообмінника внутрішнього блоку.
- 2 Індикатор відображення температури. На ньому відображається задана температура.
- 3 Індикатор режиму COOL (охолодження). Загоряється, коли кондиціонер переходить в режим охолодження.
- 4 Індикатор режиму HEAT (нагрівання). Загоряється, коли кондиціонер переходить в режим обігріву.
- 5 Індикатор режиму DRY (осушення). Загоряється, коли кондиціонер переходить в режим осушення.
- 6 Приймач сигналів з пульта.

Порядок роботи кондиціонера в різних режимах

- В режимі охолодження або нагрівання кондиціонер підтримує задану температуру з точністю $\pm 1^\circ\text{C}$. Якщо задана температура в режимі охолодження вище температури навколишнього повітря більш ніж на 1°C - кондиціонер буде працювати в режимі

вентиляції.

- Якщо задана температура в режимі нагрівання нижче температури навколишнього повітря більш ніж на 1 ° C - кондиціонер буде працювати в режимі вентиляції.

В режимі AUTO температура не регулюється вручну, кондиціонер автоматично підтримує комфортну температуру 23±2°C. Якщо температура плюс 20 °C кондиціонер автоматично почне роботу в режимі нагріву. При температурі плюс 26 °C кондиціонер включиться в режим охолодження.

- У режимі осушення (DRY) кондиціонер підтримує задану температуру з точністю ±2°C. Якщо при включенні кондиціонера температура в приміщенні вище заданої більш ніж на 2°C, то кондиціонер буде працювати в режимі охолодження.
- При досягненні температури нижче заданої більш ніж на 2°C компресор і вентилятор зовнішнього блоку припиняють роботу, вентилятор внутрішнього блоку обертається з низькою швидкістю.
- У режимі SLEEP при роботі на охолодження після першої години роботи задана температура автоматично підвищується на 1°C, після другої години ще на 1°C. Далі задана температура залишається без зміни.
- У режимі SLEEP при роботі на нагрів після першої години роботи задана температура автоматично знижується на 1°C, після другої години ще на 1°C. Далі задана температура залишається без зміни.

Основні функції управління

- 1 Для вмикання / вимикання приладу натисніть кнопку ON/OFF.



УВАГА!

Після виключення приладу жалюзі внутрішнього блоку закриються автоматично.

- 2 Натискаючи кнопку MODE, можна вибрати необхідний Вам режим роботи, або вибрати попередньо встановлені режими COOL або HEAT.
- 3 Кнопками "+" або "-" можна встановити бажану температуру. В режимі AUTO температура задається автоматично.



- 4 Натискаючи кнопку FAN, можна вибрати необхідну Вам швидкість обертання вентилятора.

- 5 Натисканням кнопки , можна встановити бажане положення горизонтальних жалюзі.

Додаткові функції управління

- 1 Натискаючи кнопку SLEEP можна включити / відключити НІЧНИЙ РЕЖИМ РОБОТИ
- 2 За допомогою кнопок TIMER ON і TIMER OFF, можна встановити функцію таймера.
- 3 Натискаючи кнопку LIGHT, можна включити / відключити підсвічування дисплея на внутрішньому блоці.
- 4 Натискаючи кнопку TURBO, можна включити / відключити ТУРБО РЕЖИМ.

Блокування кнопок пульта

Якщо пульт управління знаходиться в стані ВКЛ., То одночасним натисканням кнопок "+" і "-" можна заблокувати / розблокувати клавіатуру на пульті ДУ. Якщо пульт дистанційного керування заблокований, на дисплеї з'явиться значок . Після зняття блокування значок  з дисплея зникне.

Шкала темпераутри за Цельсієм і Шкала температури за Фаренгейтом.

Необхідно відключити прилад. Одночасно утримуючи кнопку MODE і кнопку "-" встановіть режим °C (Centigrade) або °F (Fahrenheit).

Примусове включення/ вимкнення функції розморозки

Функція розморозування (Defrosting) може бути примусово вимкнена або включена. Для цього необхідно в стані пульта ВИМК. натиснути одночасно кнопки X-FAN і MODE. Режим розморозування включиться або вимкнеться в залежності від попереднього стану. При включенні функції в зоні індикації температури загоряється символ H1.

Коли активований, то при включенні кондиціонера в режим нагріву символ H1 буде блимати протягом 5 сек. Якщо при цьому натиснути одночасно кнопки "+" і "-", то замість символу H1 висвічується задана температура.

Функція автоматичного відтаювання внутрішнього блоку

У разі, якщо температура всередині і зовні приміщення низька, теплообмінник внутрішнього блоку починає обмерзати. При температурі на теплообміннику 0°C автоматично включається функція автоматичного відтаювання. Компресор і вентилятори внутрішнього і зовнішнього блоку зупиняється. На панелі внутрішнього блоку блимає індикатор.

Автообігрів 8°C

Призначена для автоматичної підтримки плюсової температури в будинку $+8^{\circ}\text{C}$. Для її включення або відключення необхідно в режимі обігріву натиснути одночасно кнопки TEMP і CLOCK. Коли функція активна, на дисплеї пульта дистанційного керування відображаються іконки  і 8°C .

Режим зберігання електроживлення

Для включення і виключення даної функції натисніть одночасно кнопки TEMP і CLOCK в режимі охолодження. На дисплеї відобразиться SE. В даному режимі кондиціонер автоматично задає температуру всередині приміщення і швидкість обертання вентилятора по заводських налаштувань з метою максимально знизити електроспоживання.

Порядок управління

- 1 Після підключення кондиціонера до мережі електроживлення натисніть кнопку ON / OFF для включення кондиціонера.
- 2 За допомогою кнопки MODE виберіть режим охолодження COOL або нагріву HEAT.
- 3 Кнопками "+" та "-" встановіть значення заданої температури в діапазоні від 16 до 30°C .
- 4 В режимі AUTO значення температури встановлюється автоматично і з пульта не задається.
- 5 За допомогою кнопки FAN встановіть необхідний режим обертання вентилятора.
- 6 Кнопкою  встановіть режим гойдання жалюзі. Для включення функцій SLEEP,

TIMER, TURBO, LIGHT натисніть відповідні кнопки.

Заміна батарейок в пульті управління

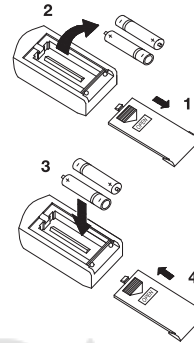

- У пульті управління кондиціонера застосовуються дві батарейки 1,5 В типу AAA..
- Для отримання батарейок, при заміні, необхідно зрушити кришку пульта керування в напрямку стрілки (див. Малюнок) витягти батарейки і встановити нові.
- Встановіть кришку пульта на місце.
- Не допускається використовувати одночасно батарейку виробити ресурс і нову, а також батарейки різних типів. Термін служби батарей не більше 1 року.
- Якщо передбачається, що пульт не використовуватиметься тривалий час необхідно витягти батарейки.

Управління кондиціонером без пульта ДУ

Якщо ви втратили пульт дистанційного керування або він несправний, виконайте наступні кроки:

1. Якщо кондиціонер не працює.

Якщо ви хочете запустити кондиціонер, натисніть кнопку автоматичного включення на внутрішньому блоці (перед цим акуратно підніміть передню панель).

При натисканні кнопки перемикача кондиціонер включиться в автоматичний режим. Залежно від температури в приміщенні кондиціонер буде охолоджувати, нагрівати або працювати в режимі вентиляції. Якщо кондиціонер працює, то при натисканні кнопки зупиниться.

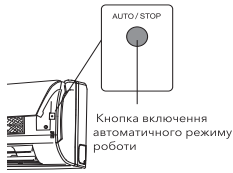

Управління приладом за допомогою мобільного додатку

Керувати приладом можна за допомогою мобільного додатку HOMMYN, наданого ТОВ «Р-Клімат». Сервіс мобільного додатку не здійснюється компанією Electrolux. Дізнатися докладніше про мобільний додаток HOMMYN Ви можете за посиланням www.hommyun.app.

Для коректної роботи пристрою в мережі Wi-Fi необхідно використовувати додатковий змінний модуль HOMMYN, крім тих випадків, коли пристрій вже поставляється з вбудованим модулем керування. Щоб з'ясувати наявність попередньо встановленого модуля керування на пристрої, див. «Керівництво з експлуатації».



Поради щодо використання

Для управління кімнатним кондиціонером пульт дистанційного керування слід направити на приймач сигналу. Пульт дистанційного керування включає кондиціонер на відстані до 7 м, якщо його направляти на приймач сигналу внутрішнього блоку.

Догляд та технічне обслуговування

Чищення передньої панелі

- Вимкніть пристрій від джерела живлення до того, як виймете шнур живлення з розетки.

- Щоб зняти передню панель кондиціонера, зафіксуйте її у верхній позиції і тягніть на себе.

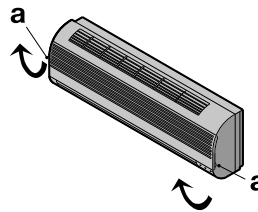

- Використовуйте суху і м'яку ганчірку для очищення панелі. Використовуйте теплу воду (нижче 40 °C) для промивання панелі, якщо пристрій дуже брудний.
- Ні в якому разі не використовуйте бензин, розчинники та абразивні засоби очищення передньої панелі кондиціонера.
- Не допускайте потрапляння води на внутрішній блок. Велика небезпека отримати удар електричним струмом.
- Встановіть і закрийте передню панель шляхом натиснення позиції «b» у напрямку донизу.

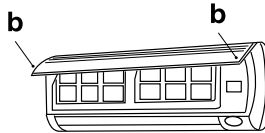

Чищення повітряного фільтра

Необхідно прочищати повітряний фільтр після його експлуатації протягом 100 годин. Процес очищення виглядає наступним чином:
Вимкніть кондиціонер і зніміть повітряний фільтр.

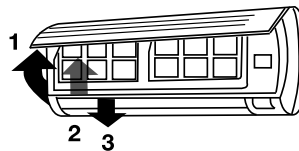

- 1 Відкрийте передню панель
- 2 Обережно потягніть важіль фільтра на себе.
- 3 Вийміть фільтр.

Очищення і повторне встановлення повітряного фільтра

Якщо забруднення вже є, то промийте фільтр м'яким розчином в теплій воді.

Після очищення добре просушіть фільтр в тіні. Встановіть фільтр на місце. Знову закрийте передню панель.



Примітка:

Мийте повітряний фільтр кожні два тижні, якщо кондиціонер працює в дуже забрудненому приміщенні.

Захист

Умови експлуатації

Пристрій захисту може автоматично вимкнути кондиціонер в наступних випадках:

Режим	Причина
ОБІГРІВ	Якщо температура повітря поза приміщенням вище 24°C Якщо температура повітря поза приміщенням нижче: Модель: -30°C Якщо температура в кімнаті вище 27°C
ОХОЛОДЖЕННЯ	Якщо температура повітря поза приміщенням вище: Модель: 54°C Всі інші моделі: 52°C Якщо температура повітря поза приміщенням нижче -18°C
ОСУШЕННЯ	Якщо температура в кімнаті нижче 18°C



Не регулюйте вручну вертикальні жалюзі, в іншому випадку може статися їх поломка.

Щоб запобігти утворенню конденсату не допускайте тривалого напрямку повітряного потоку вниз в режимі ОХОЛОДЖЕННЯ або ОСУШЕННЯ.

Надмірний шум

- Встановлюйте кондиціонер в місці, здатному витримати його вагу, щоб він працював з найменшим шумом.

- Встановлюйте зовнішню частину кондиціонера в місці, де викид повітря і шум від роботи кондиціонера не завдає сусідам.
- Не встановлюйте будь-які загорождення перед зовнішньою частиною кондиціонера, тому що це збільшує шум.

Особливості пристрою захисту

- При перемиканні режиму або після того, як кондиціонер був вимкнений і потім знову включений, компресор кондиціонера запуститься тільки через 3 хвилини.
- Після включення протягом перших 20 секунд кондиціонер проводить самодіагностику і тільки після цього починає працювати.

Особливості режиму ОБІГРІВ

Попередній нагрів.

Після початку роботи кондиціонера в режимі ОБІГРІВ, тепле повітря починає надходити тільки через 2-5 хвилин.

Розморожування зовнішнього блоку.

У процесі обігріву кондиціонер буде автоматично розморожувати для збільшення своєї продуктивності. Зазвичай це займає від 2 до 10 хвилин. Під час розморожування вентилятори не працюють. Після того, як розморожування завершено, режим обігріву включається автоматично.

При режимі розморожування можлива поява пара від зовнішнього блоку кондиціонера, це нормально і не свідчить про несправність.

Усунення несправностей

Наступні випадки не завжди є ознаками неполадок, будь ласка, переконайтеся в цьому, перш ніж звертатися до сервісного центру.

1 Прилад не працює:

- зачекайте 3 хвилини і спробуйте знову включити кондиціонер. Можливо, захисний пристрій блокує роботу кондиціонера;
- сілі батарейки в пульті дистанційного керування;
- вилка не до кінця вставлена в розетку.

2 Відсутній потік охолодженого або нагрітого повітря (в залежності від необхідного режиму):

- можливо, забруднений повітряний фільтр.
- перевірте, чи не заблоковані впускні і випускні повітряні отвори.

- можливо, неправильно встановлена температура.
- 3** Прилад не включається відразу ж:
- при зміні режиму в процесі роботи відбувається затримка спрацьовування на 3 хвилини.
- 4** Специфічний запах:
- цей запах може виходити від іншого джерела, наприклад, меблів, сигарет і т.п., який поглинається пристроєм і випускається разом з повітрям.
- 5** Звук дзюрчання води:
- шум, що виникає при русі холодоагенту по трубах;
- розморожування зовнішнього блоку в режимі нагрівання.
- 6** Чути потріскування:
- звук може виникати під впливом зміни температури корпусу.
- 7** З випускного отвору виходить туман:
- туман з'являється, коли в приміщенні висока вологість.
- 8** Індикатор компресора горить постійно, а внутрішній вентилятор не працює:
- режим роботи кондиціонера був змінений з режиму нагрівання на режим охолодження. Індикатор згасне протягом 10 хвилин і повернеться в режим нагрівання.

Якщо після всіх спроб усунення неполадок проблема не вирішена, зверніться в авторизований сервісний центр у вашому регіоні або до торговельного представника.

Утилізація

Після закінчення терміну служби кондиціонер слід утилізувати. Додаткові відомості про утилізацію кондиціонера Ви можете отримати у представника місцевого органу влади.

Комплектація

Кріплення для монтажу на стіну (Тільки для внутрішнього блоку)

Пульт ДУ

Інструкція (керівництво користувача)

Гарантійний талон (у інструкції)

Опціонально:

з'єднувальні міжблочні дроти.

Гарантія

Гарантійний термін на прилад становить 3 роки.

Зазначена гарантія на кондиціонери, що вимагають спеціального монтажу (крім мобільних), дійсна якщо монтаж кондиціонера виконаний однією із дозволених Монтажною Організацією та 1 рік у разі, якщо монтаж кондиціонера проведено не уповноваженою організацією. Гарантійні зобов'язання на монтаж таких кондиціонерів несе на собі монтажна організація.

Гарантійне обслуговування виконується відповідно до гарантійних зобов'язань, перелічених в гарантійному талоні.

Термін служби приладу

Термін служби приладу становить 10 років за умов дотримання відповідних правил по установці і експлуатації.

Транспортування і зберігання

- Прилад повинен зберігатися в упаковці виробника в закритому приміщенні при температурі від + 4 до + 40 °С та відносній вологості до 85% при температурі 25 °С.
- Транспортування і зберігання приладу повинне відповідати вказівкам маніпуляційних знаків на упаковці.

Дата виготовлення

Дата виготовлення зашифрована в code-128. Дата виготовлення визначається наступним чином:

SN xxxxxxx xxxx xxxxxx xxxxxx
місяць | рік виробництва

Технічні характеристики

Модель	EACS/I-09HVI/ N8_21Y	EACS/I-12HVI/N8_21Y	EACS/I-18HVI/N8_21Y	EACS/I-24HVI/ N8_21Y
Тип кондиціонера	Super DC Inverter			
Охолодження, Вт/год	9212 (2388-17060)	12044 (2900-17060)	18083 (4094-24566)	24000 (6800-30700)
Обігрів, Вт/год	11942 (2388-18766)	14330 (3003-24566)	19004 (4094-31390)	24000 (6800-32000)
Споживча потужність (охолодження) / обігрів	550 (70-1800) / 745 (130-2400)	840 (55-1900) / 950 (130- 2600)	1320 (350-2500) / 1320 (350-3300)	1850 (450-3700) / 1750 (380-3800)
Тип холодагенту	R32	R32	R32	R32
Електроживлення	220-240 В/ 50 Гц	220-240 В/ 50 Гц	220-240 В/ 50 Гц	220-240 В/ 50 Гц
Продуктивність по повітряю м ³ /год	800	800	1200	1200
Номінальний струм (охолодження / обігрів), А	3,5 / 4,6	5,1 / 5,7	5,9/ 5,9	11/ 10,8
Рівень шуму (внутрішній / зовнішній блоки), дБА	22/53	22/54	33/56	35/58
Діаметр труб, (жид. - газ), дюйм	1/4"-3/8"	1/4"-3/8"	1/4"-5/8"	1/4"-5/8"
Максимальний перепад висот, м	10	10	20	30
Максимальна довжина траси, м	15	20	40	50
Клас пиловологозахищеності (внутрішній/зовнішній блок)	IPX0/IPX4	IPX0/IPX4	IPX0/IPX4	IPX0/IPX4
Захист від ураження електричним струмом	I клас	I клас	I клас	I клас
Габарити внутрішній / зовнішній блок, мм	996*301*225/ 899*596*378	996*301*225/ 899*596*378	1101*327*249/ 980*790*427	1101*327*249/ 980*790*427
Габарити в упаковці внутрішній / зовнішній блок, мм	1057*377*307/ 945*630*417	1057*377*307/ 945*630*417	1164*402*339/ 1080*840*485	1164*402*339/ 1080*840*485
Вага нетто внутрішній / зовнішній блок, кг	13,4/4,5	13,5/4,5	16,5/6,5	16,5/6,5
Вага брутто внутрішній / зовнішній блок, кг	16,4/7,5	16,5/4,8	20/6,5	20/7,0
Клас енергоефективності (SEER / SCOP)	A+++ / A+++	A+++ / A+++	A++ / A+	A++ / A+

Сертифікація

Товар сертифікований на території України, відповідає вимогам нормативних документів: ДСТУ EN 60335-2-40:2014, ДСТУ EN 55014-1:2016, ДСТУ EN 55014-2:2015, За сертифікат відповідності Ви можете звернутись до продавця.

Інформація про сертифікацію продукції оновлюється щорічно. (При відсутності копії нового сертифіката в коробці, запитуйте копію у продавця). Дата виробництва вказується на етикетці на коробці.

Імпортер в Україні:

ТОВ «Торговий дім Клімат Країни».
Адреса: 08322, Київська обл.,
Бориспільський р-н, с. Проліски,
вул. Промислова, буд. 9, офіс 4.

Дата виготовлення вказується на етикетці на приладі.

Виробник залишає за собою право на внесення змін до конструкції та характеристики приладу.

Electrolux is a registered trademark used under license from AB Electrolux (publ.).

Електролюкс - зареєстрована торгова марка, яка використовується відповідно до ліцензії AB Electrolux (публ.).

Виготовлено в Китаї.



**Протокол о приемке оборудования
после проведения пусконаладочных работ**

г. _____

" ____ " _____ 20 ____ г.

Для проведения пусконаладочных работ предъявлено следующее оборудование: _____

смонтированное по адресу: _____

Установлено, что:

1. Проект разработан _____
(наименование проектной организации, номера чертежей и даты).

2. Монтажные работы выполнены _____
(наименование монтажной организации)

Примечание – Паяные соединения медных труб:

- (место пайки); - (число паяк)

3. Дата начала монтажных работ _____
(время, число, месяц и год)

4. Дата окончания монтажных работ _____
(время, число, месяц и год)

Установлено, что бытовая система кондиционирования готова (не готова) к тестовому запуску

Ответственный _____
ФИО монтажника /подпись/

Во время тестового запуска бытовая система кондиционирования проверена на всех режимах, предусмотренных заводом-изготовителем, и признана исправной. Устройства защиты срабатывают своевременно.

Пусконаладочные работы окончены.

ФИО монтажника /подпись/

Работы принял. Претензий не имею.

ФИО заказчика /подпись/

Протокол тестового запуска

Тестовый запуск бытовой системы кондиционирования выполнен

«__» _____ 20__ г. в _____. Во время тестового запуска определены основные параметры работы бытовой системы кондиционирования, представленные в таблице 1.

Таблица 1. Параметры бытовой системы кондиционирования при тестовом запуске

№	Контролируемый параметр	Требуется	Фактическое значение	
1	Рабочее напряжение, В	От 200 до 240		
2	Рабочий ток, А	Менее 110% от номинального значения	Охлаждение	
			Нагрев	
3	Перепад температуры воздуха на теплообменном аппарате испарительного блока, °С	Не менее 8	Охлаждение	
			Нагрев	
4	Перепад температуры воздуха на теплообменном аппарате компрессорно-конденсаторного блока, °С	От 5 до 12	Охлаждение	
			Нагрев	

Фактические значения параметров бытовой системы кондиционирования соответствуют (не соответствуют) требуемым значениям.

Во время тестового запуска бытовая система кондиционирования проверена на всех режимах, предусмотренных заводом-изготовителем, и признана исправной. Устройства защиты срабатывают своевременно.

Пусконаладочные работы окончены.

ФИО монтажника

/подпись/

Работы принял. Претензий не имею.

ФИО заказчика

/подпись/

**Протокол про приймання устаткування
після проведення пусконалагоджувальних робіт**

м. _____ " ____ " _____ 20 ____ р.

Для проведення пусконалагоджувальних робіт пред'явлено наступне об-
ладнання: _____

змонтоване за адресою: _____

Встановлено, що:

1. Проект розроблений _____
(найменування проектної організації, номера креслень та дата)

2. Монтажні роботи виконані _____
(найменування монтажної організації)

Примітка - Паяні з'єднання мідних труб:

-(місто пайки); -(кількість пайок)

3. Дата початку монтажних робіт _____
(час, число, місяць та рік)

4. Дата закінчення монтажних робіт _____
(час, число, місяць та рік)

Встановлено, що побутова система кондиціонування готова (не готова) до
тестового запуску

Відповідальний _____
ПІБ монтажника /підпис/

Під час тестового запуску побутова система кондиціонування перевірена
на всіх режимах, передбачених заводом-виробником і визнана справною.
Пристрої захисту спрацьовують своєчасно.

Пусконалагоджувальні роботи закінчені.

_____ /підпис/
ПІБ монтажника

Роботи прийняті. Зауважень не маю

_____ /підпис/
ПІБ замовника

Протокол тестового запуску

Тестовий запуск побутової системи кондиціонування виконаний «_» ___ 20__р. в _____. Під час тестового запуску визначені основні параметри роботи побутової системи кондиціонування, представлені в таблиці 1

ТАБЛИЦЯ 1 -

Параметри побутової системи кондиціонування при тестовому запуску

№	Контрольований параметр	Необхідно	Фактичне значення	
1	Робоча напруга, В	Від 200 до 240		
2	Робочий струм, В	Менше 110% від номінального запуску	Охолодження	
			Нагрів	
3	Перепад температури повітря на теплообмінному апараті випарного блоку, °С	Не менше 8	Охолодження	
			Нагрів	
4	Перепад температури повітря на теплообмінному апараті компресорно-конденсаторного блоку, °С	Від 5 до 12	Охолодження	
			Нагрів	

Фактичні значення параметрів побутової системи кондиціонування відповідають (не відповідають) встановленим параметрам.

Під час тестового запуску побутова система кондиціонування перевірена на всіх режимах, передбачених заводом-виготовлювачем і визнана справної.

Пристрої захисту спрацьовують вчасно.

Пусконаладжувальні роботи закінчені.

ПІБ монтажника /підпис/
Роботи прийняв. Претензій не маю.

ПІБ замовника /підпис/

Гарантийный талон

Настоящий документ не ограничивает определенные законом права потребителей, но дополняет и уточняет оговоренные законом обязательства, предполагающие согласие Сторон, либо договор.

Убедительно просим вас во избежание недоразумений до установки/эксплуатации изделия внимательно изучить его инструкцию по эксплуатации.

В конструкцию, комплектацию или технологию изготовления изделия, с целью улучшения его технических характеристик, могут быть внесены изменения. Такие изменения вносятся без предварительного уведомления Покупателя и не влекут обязательств по изменению/улучшению ранее выпущенных изделий.

Поздравляем Вас с приобретением техники отличного качества!

Дополнительную информацию об этом и других изделиях Вы можете получить у Продавца или по нашей информационной линии в г. Москве:

Тел: 8-800-500-07-75 (По России звонок бесплатный, круглосуточно 24/7/365)
E-mail: customer@home-comfort.ru
Адрес в Интернет: www.home-comfort.ru

Внешний вид и комплектность изделия

Тщательно проверьте внешний вид изделия и его комплектность, все претензии по внешнему виду и комплектности предъявляйте Продавцу при покупке изделия. Гарантийное обслуживание купленного вами прибора осуществляется через Продавца, специализированные сервисные центры или монтажную организацию, проводившую установку прибора (если изделие нуждается в специальной установке, подключении или сборке).

По всем вопросам, связанным с техобслуживанием изделия, обращайтесь в специализированные сервисные центры. Подробная информация о сервисных центрах, уполномоченных осуществлять ремонт и техническое обслуживание изделия, находится на вышеуказанном сайте.

Заполнение гарантийного талона

Внимательно ознакомьтесь с гарантийным талоном и проследите, чтобы он был правильно заполнен и имел штамп Продавца. При отсутствии штампа Продавца и даты продажи (либо кассового чека с датой продажи) гарантийный срок исчисляется с даты производства изделия.

Запрещается вносить в гарантийный талон какие-либо изменения, а также стирать или переписывать указанные в нём данные. Гарантийный талон должен содержать: наименование и модель изделия, его серийный номер, дата продажи, а также имеется подпись уполномоченного лица и штамп Продавца.

В случае неисправности прибора по вине изготовителя обязательство по устранению неисправности будет возложено на уполномоченную изготовителем организацию. В данном случае покупатель вправе обратиться к Продавцу. Ответственность за неисправность прибора, возникшую по вине организации, проводившей установку (монтаж) прибора возлагается на монтажную организацию. В данном случае необходимо обратиться к организации, проводившей установку (монтаж) прибора.

Для установки (подключения) изделия (если оно нуждается в специальной установке, подключении или сборке) рекомендуем обращаться в специализированные сервисные центры, где можете воспользоваться услугами квалифицированных специалистов. Продавец, уполномоченная изготовителем организация, импортер и изготовитель не несут ответственности за недостатки изделия, возникшие из-за его неправильной установки (подключения).

Область действия гарантии

Обслуживание в рамках предоставленной гарантии осуществляется только на территории РФ и распространяется на изделия, купленные на территории РФ.

Настоящая гарантия не дает права на возмещение и покрытие ущерба, произошедшего в результате перedelки или регулировки изделия, без предварительного письменного согласия изготовителя, с целью приведения его в соответствие с национальными или местными техническими стандартами и нормами безопасности, действующими в любой другой стране, кроме РФ, где это изделие было первоначально продано.

Настоящая гарантия распространяется на производственные или конструкционные дефекты изделия

Выполнение ремонтных работ и замена дефектных деталей изделия специалистами уполномоченного сервисного центра производятся в сервисном центре или непосред-

ственно у Покупателя (по усмотрению сервисного центра). Гарантийный ремонт изделия выполняется в срок не более 45 дней. В случае если во время устранения недостатков товара станет очевидным, что они не будут устранены в определённый срок, то Стороны могут заключить соглашение о новом сроке устранения недостатков товара.

Гарантийный срок на комплектующие изделия (детали, которые могут быть сняты с изделия без применения каких-либо инструментов, т. е. ящики, полки, решётки, корзины, насадки, щётки, трубки, шланги и др. подобные комплектующие) составляет 3 (три) месяца. Гарантийный срок на новые комплектующие, установленные на изделие при гарантийном или платном ремонте, либо приобретённые отдельно от изделия, составляет 3 (три) месяца со дня выдачи отремонтированного изделия Покупателю, либо продажи последнего этих комплектующих.

Настоящая гарантия не распространяется на:

- периодическое обслуживание и сервисное обслуживание изделия (чистку, замену фильтров или устройств, выполняющих функции фильтров);
- любые адаптации и изменения изделия, в т. ч. с целью усовершенствования и расширения обычной сферы его применения, которая указана в Инструкции по эксплуатации изделия, без предварительного письменного согласия изготовителя;
- аксессуары, входящие в комплект поставки.

Настоящая гарантия также не предоставляется в случаях, если недостаток в товаре возник в результате:

- использования изделия не по его прямому назначению, не в соответствии с его Инструкцией по эксплуатации, в том числе эксплуатации изделия с перегрузкой или совместно со вспомогательным оборудованием, не рекомендуемым Продавцом, уполномоченной изготовителем организацией, импортером, изготовителем;
- наличия на изделии механических повреждений (сколов, трещин и т. д.), воздействий на изделие чрезмерной силы, химически агрессивных веществ, высоких температур, повышенной влажности/запылённости, концентрированных паров, если что-либо из перечисленного стало причиной неисправности изделия;
- ремонта/наладки/инсталляции/адаптации/пуска изделия в эксплуатацию не уполномоченными на то организация-ми/лицами;
- неаккуратного обращения с устройством, ставшего причиной физических, либо косметических повреждений поверхности;
- если нарушены правила транспортировки/хранения/монтажа/эксплуатации;
- стихийных бедствий (пожар, наводнение и т. д.) и других причин, находящихся вне контроля Продавца, уполномоченной изготовителем организации, импортера, изготовителя и Покупателя, которые причинили вред изделию;
- неправильного подключения изделия к электрической или водопроводной сети, а также неисправностей (несоответствие рабочих параметров) электрической или водопроводной сети и прочих внешних сетей;
- дефектов, возникших вследствие попадания внутрь изделия посторонних предметов, жидкостей, кроме предусмотренных инструкцией по эксплуатации, насекомых и продуктов их жизнедеятельности и т. д.;
- необходимости замены ламп, фильтров, элементов питания, аккумуляторов, предохранителей, а также стеклянных/фарфоровых/матерчатых и перемещаемых вручную деталей и других дополнительных быстрознающихся/сменных деталей изделия, которые имеют собственный ограниченный период работоспособности, в связи с их естественным износом;
- дефектов системы, в которой изделие использовалось как элемент этой системы.

Особые условия гарантийного обслуживания кондиционеров

Настоящая гарантия не распространяется на недостатки работы изделия в случае, если Покупатель по своей инициативе (без учета соответствующей информации Продавца) выбрал и купил кондиционер надлежащего качества, но по своим техническим характеристикам не предназначенный для помещения, в котором он был впоследствии установлен Покупателем.

Уважаемый Покупатель!

Напоминаем, что неквалифицированный монтаж кондиционеров может привести к его неправильной работе и, как следствие, к выходу изделия из строя. Монтаж данного оборудования должен производиться согласно документу СТО НОСТРОЙ 2.23-2011 о «Монтаже и пуско-наладке испарительных компрессорно-конденсаторных блоков бытовых систем кондиционирования в зданиях и сооружениях» с обязательным проведением пуско-наладочных работ и обязательным заполнением протокола о приеме

оборудования после проведения пусконаладочных работ. В случае возникновения в кондиционерах недостатков в результате нарушения порядка их установки гарантия не распространяется. Гарантию на монтажные работы и связанные с ними недостатки в работе изделия несет монтажная организация.

Особые условия эксплуатации кондиционеров

Настоящая гарантия не предоставляется, когда по требованию/желанию Покупателя в нарушение действующих в РФ требований СНиПов, стандартов и иной технической документации: был неправильно подобран и куплен кондиционер (-ы) для конкретного помещения; были неправильно смонтирован(-ы) (установлен(-ы)) блок(-и) купленного Покупателем кондиционера. Также обращаем внимание Покупателя на то, что в соответствии с Жилищным Кодексом РФ Покупатель обязан согласовать монтаж купленного кондиционера(-ов) с эксплуатирующей организацией и компетентными органами исполнительной власти субъекта Российской Федерации. Продавец, Уполномоченная изготовителем организация, Импортёр, Изготовитель снимают с себя всякую ответственность за любые неблагоприятные последствия, связанные с использованием купленного кондиционера(-ов) без утвержденного плана монтажа и разрешения вышеуказанных организаций.

Памятка по уходу за кондиционером:

1. Раз в 2 недели (при интенсивной эксплуатации чаще), контролируйте чистоту воздушных фильтров во внутреннем блоке (см. инструкцию по эксплуатации). Защитные свойства этих фильтров основаны на электростатическом эффекте, поэтому даже при незначительном загрязнении фильтр перестает выполнять свои функции;
2. Один раз в год необходимо проводить профилактические работы, включающие в себя очистку от пыли и грязи теплообменников внутреннего и внешнего блоков, проверку давления в системе, диагностику всех электронных компонентов кондиционера, чистку дренажной системы. Данная процедура предотвратит появление неисправностей и обеспечит надежную работу вашего кондиционера;
3. Раз в год (лучше весной), при необходимости, следует вычистить теплообменник наружного блока и проверить работу кондиционера на всех режимах. Это обеспечит надежную работу вашего кондиционера;
4. Необходимо учесть, что эксплуатация кондиционера в зимних условиях имеет ряд особенностей. При крайне низких температурах: от -10 °С и ниже для кондиционеров не инверторного типа и от -15 °С и ниже для кондиционеров инверторного типа рекомендуется использовать кондиционер только в режиме вентиляции. Запуск кондиционера для работы в режимах охлаждения или обогрева может привести к сбоям в работе кондиционера и поломке компрессора. Если на улице отрицательная температура, а конденсат (вода из внутреннего блока) выводится на улицу, то возможно замерзание воды в дренажной системе и, как следствие, конденсат будет вытекать из поддона внутреннего блока в помещение.

Покупатель предупреждён о том, что если товар отнесен к категории товаров, предусмотренных «Перечнем непродовольственных товаров надлежащего качества, не подлежащих возврату или обмену на аналогичный товар другого размера, формы, габарита, фасона, расцветки или комплектации» Пост. Правительства РФ № 55 от 19.01.1998 он не вправе требовать обмена купленного изделия в порядке ст. 25 Закона «О защите прав потребителей» и ст. 502 ГК РФ. С момента подписания Покупателем Гарантийного талона считается, что:

- вся необходимая информация о купленном изделии и его потребительских свойствах предоставлена Покупателю в полном объеме, в соответствии со ст. 10 Закона «О защите прав потребителей»;
 - покупатель получил Инструкцию по эксплуатации купленного изделия на русском языке и
-
- покупатель ознакомлен и согласен с условиями гарантийного обслуживания/особенностями эксплуатации купленного изделия;
 - покупатель претензий к внешнему виду/комплектности купленного изделия не имеет.

Отметить здесь, если работа изделия проверялась в присутствии Покупателя.

Подпись Покупателя: _____

Дата: _____

ИЗЫМАЕТСЯ МАСТЕРОМ ПРИ ОБСЛУЖИВАНИИ/ВИЗУАЛЬНОМ МАЙСТРОМ ПРИ ОБСЛУГОВУВАННІ

ТАЛОН НА ГАРАНТИЙНОЕ ОБСЛУЖИВАНИЕ/ ТАЛОН НА ГАРАНТІЙНЕ ОБСЛУГОВУВАННЯ

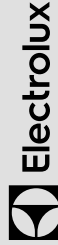

Модель/Модель:
Серийный номер/Серийний номер:
Дата покупки/Дата покупки:
Штамп продавца/Штамп продавця
Дата пуска в эксплуатацию/Дата пуску в експлуатацію:
Штамп организации, производившей пуск в эксплуатацию/
Штамп організації, що робила пуск в експлуатацію

ИЗЫМАЕТСЯ МАСТЕРОМ ПРИ ОБСЛУЖИВАНИИ/ВИЗУАЛЬНОМ МАЙСТРОМ ПРИ ОБСЛУГОВУВАННІ

ТАЛОН НА ГАРАНТИЙНОЕ ОБСЛУЖИВАНИЕ/ ТАЛОН НА ГАРАНТІЙНЕ ОБСЛУГОВУВАННЯ

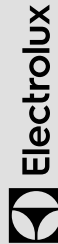

Модель/Модель:
Серийный номер/Серийний номер:
Дата покупки/Дата покупки:
Штамп продавца/Штамп продавця
Дата пуска в эксплуатацию/Дата пуску в експлуатацію:
Штамп организации, производившей пуск в эксплуатацию/
Штамп організації, що робила пуск в експлуатацію

Гарантійний талон

Даний документ не обмежує визначені законом права споживачів, але доповнює й уточнює передбачені законом зобов'язання, що передбачають угоду сторін або договір.

Правильне заповнення гарантійного талону

Уважно ознайомтеся з гарантійним талоном і простежте, щоб він був правильно заповнений і мав штамп Продавця. При відсутності штампа Продавця і дати продажу (або касового чека з датою продажу) гарантійний термін виробу відліковується з дати виробництва виробу. Для газових котлів, колонок, спліт-систем і фенкоїлов слід також обов'язково вказувати дату введення в експлуатацію і штамп авторизованої організації, що здійснювала введення в експлуатацію.

Зовнішній вигляд і комплектність виробу

Ретельно перевірте зовнішній вигляд виробу і його комплектність, усі претензії стосовно зовнішнього вигляду і комплектності виробу пред'являйте Продавцеві при покупці виробу.

Установка (підключення) виробу

З метою Вашої безпеки установка (підключення) виробів, що працюють на газі, допускається винятково фахівцями й організаціями, що мають ліцензії на даний вид робіт. Продавець (виробник) не несе відповідальності за недолки виробу, що виникли через його неправильну установку (підключення).

Для установки (підключення) електричних водонагрівачів рекомендуємо звертатися в спеціалізовані сервісні центри. Ви можете скористатися послугами будь-яких кваліфікованих фахівців, однак Продавець (виробник) не несе відповідальності за недолки виробу, що виникли через його неправильну установку (підключення).

Установка (підключення) кондиціонерів типу спліт-система повинна виконуватися фахівцями компанії, авторизованих на продаж і/або монтаж і гарантійне обслуговування даного типу устаткування, що мають ліцензію на даний вид робіт. Продавець (виробник) не несе відповідальності за недолки виробу, що виникли через його неправильну установку (підключення).

Достатку інформацію про цей і інші вироби Ви можете одержати в Продавця.

Телефони колл центру управляючої сервісної компанії ТОВ "СЦ АЛЬФА СЕРВІС"
(044) 451-59-02, (067) 442-86-33 або 0-800-50-53-17

Вітаємо Вас із придбанням техніки відмінної якості!

Модель	Серійний номер
Дата покупки	
Штамп продавця	
Дата пуску в експлуатацію	
Штамп організації, що робила пуск в експлуатацію	

У конструкцію, комплектацію або технологію виготовлення виробу, з метою поліпшення його технологічних характеристик, можуть бути внесені зміни. Такі зміни вносяться у виріб без попереднього повідомлення Покупця і не несуть зобов'язань по зміні/поліпшенню раніше випущених виробів.

Переконавшись, просимо Вас щоб уникнути непорозумінь до установки/експлуатації виробу уважно вивчити його інструкцію з експлуатації. Забороняється вносити в Гарантійний талон будь-які зміни, а також стирати або переписувати які-небудь зазначені в ньому дані. Дійсна гарантія має силу, якщо Гарантійний талон правильно/чітко заповнений і в ньому зазначені: найменування і модель виробу, його серійні номери, дата продажу, а також є підпис уповноваженої особи і штамп Продавця.

Термін дії гарантії

Гарантія на кондиціонери, що вимагають спеціального монтажу (крім мобільних), становить 3 роки, якщо монтаж кондиціонера виконаний однією з Авторизованих Монтажних Організацій, і 1 рік у разі, якщо монтаж кондиціонера проведено неуповноваженою організацією. Гарантійні зобов'язання на монтаж таких кондиціонерів несе монтажна організація. Гарантійний термін на електричні конвектори становить 36 (тридцять шість) місяців з дня продажу Покупцеві. Гарантійний термін на електричні електросушарки серії EHDA / BH-800 становить 60 місяців, на інші серії 24 місяці з дня продажу покупцю.

Гарантійний термін на масляноповнений радіатор складає 12 (дванадцять) місяців із дня продажу виробу Покупцеві.

Гарантійний термін на зволожувачі повітря і і на мобільні кондиціонери складає 12 (дванадцять) місяців із дня продажу виробу Покупцеві.

Мінімальний термін гарантії на водонагрівальні прилади складає 12 місяців з дати продажу обладнання. Максимальний

Ф.И.О. покупателя/П.І.Б. покупця:

Адрес/Адреса:

Телефон/Телефон:

Код заказа/Замовлення:

Дата ремонта/ремонт:

Сервис-центр/Сервис-центр:

Мастер/Майстер:

Ф.И.О. покупателя/П.І.Б. покупця:

Адрес/Адреса:

Телефон/Телефон:

Код заказа/Замовлення:

Дата ремонта/ремонт:

Сервис-центр/Сервис-центр:

Мастер/Майстер:

термін на електричну частину може складатися 24 місяці, а на водомістку ємність до 96 місяців, виключно за умови проведення авторизованою сервісною службою, щорічного технічного обслуговування. Максимальні строки гарантії вказуються для кожної серії окремо. На серії водонагрівачів EWH SL, EWH S, EWH R, EWH Digital, EWH Slim визначається в такий спосіб: на водомістку ємність (сталевий бак) гарантійний термін на ушкодження від корозії складає 96 (дев'яносто шість) місяців, а на інші елементи виробу гарантійний термін складає 24 (двадцять чотири) місяці.

Максимальний строк гарантії для серій EWH Quantum, EWH Quantum Slim, EWH Magnum, EWH Magnum Slim на водомістку ємність (бак) гарантійний термін складає 60 (шістдесят) місяців, а на інші елементи виробу складає 24 (двадцять чотири) місяці. Максимальний строк гарантії для серій EWH Centurio, EWH Centurio H, EWH Centurio Silver, EWH Centurio Silver H, EWH Centurio Digital, EWH Centurio Digital Silver, EWH Centurio Digital Silver H, EWH Royal, EWH Royal H, EWH Royal Silver, EWH Royal Silver H, EWH Fortmax, EWH Fortmax DL, EWH Genie O/U, EWH Rival O/U, EWH Inferio на водомістку ємність (бак) гарантійний термін складає 84 місяці, а на інші елементи виробу складає 24 (двадцять чотири) місяці.

На виробі серії EWH Heatronic, EWH Heatronic Slim, EWH Heatronic DL, EWH Heatronic DL Slim, EWH AXIOMatic Slim, EWH AXIOMatic максимальний строк гарантії на водомістку ємність (бак) гарантійний термін складає 60 (шістдесят) місяців, а на інші елементи виробу складає 24 (двадцять чотири) місяці. На виробі серії EWH AXIOMatic Slim, EWH AXIOMatic на водомістку ємність (максимальний гарантійний термін складає 60 (шістдесят) місяців.

Гарантійний термін на інші виробі складає 24 (двадцять чотири) місяці. Умови гарантії нагрівального елементу в серії AXIOMatic.

Advanced Heater Shield - інноваційна технологія захисту нагрівального елементу - спеціальне емальове покриття. Максимальна гарантія на нагрівальний елемент складає 15 років з моменту продажу, за умови проведення своєчасного технічного обслуговування. Періодичність проведення технічного обслуговування, не рідше одного разу в рік з дати продажу, або останнього технічного обслуговування.

Технічне обслуговування - послуга платна, та сплачується за розцінками уповноважених сервісних центрів. Технічне обслуговування повинне в обов'язковому порядку складатися з перевірки стану магнієвого анода (при наявності анода - анод підлягає заміні), а так само очищення внутрішньої порожнини бака і нагрівального елементу від вапняного нальоту.

Факт проходження технічного обслуговування, його результатів, і виконані роботи мають бути зафіксовані в гарантійному талоні. Технічне обслуговування виконує уповноважений представник Авторизованого Сервісного Центру. Періодичне технічне обслуговування не входить в гарантію зобов'язання, та є профілактичною мірою для запобігання виходу з ладу обладнання.

Дійсна гарантія поширюється на виробничий або конструкційний дефект виробу. Дійсна гарантія містить у собі виконання уповноваженим сервісним центром ремонтних робіт і заміну дефектних деталей виробу в сервісному центрі або в Покупця (по роз'ясненню сервісного центру). Гарантійний ремонт виробу виконується в терміни, передбачені Законом «Про захист прав споживачів».

Зазначені вище гарантійні терміни поширюється тільки на виробу, що використовуються в особистих, сімейних або домашніх цілях, не зв'язаних з підприємницькою діяльністю, або забезпеченням потреб найманого працівника. У випадку використання виробу в підприємницькій діяльності, його гарантійний термін складає 6 (шість) місяців. Гарантійний термін на комплектуючі виробу

(деталі, які можуть бути знайті в виробі без застосування яких-небудь інструментів, тобто шукалки, полочки, грати, кошки, носочки, щітки, трубки, шланги, коронки палицьки і ін. подібні комплектуючі) складає 6 (шість) місяців.

Гарантійний термін на нові комплектуючі виробу або складові частини, установлені на виріб при гарантійному або платному ремонті, або придбані окремо від виробу, складає три місяці з дня видачі Покупцеві виробу по закінченні ремонту, або продажу останньому цих комплектуючих/складових частин.

Дійсність гарантії

Ця гарантія діє на території України на виробу, придбані на території України. Дійсна гарантія не дає права на відшкодування і покриття збитку, що відбудеться в результаті переробки і регулювання виробу, без попередньої письмової згоди виготовлювача, з метою приведення його у відповідність з національними або місцевими технічними стандартами і нормами безпеки, що діють у будь-якій іншій країні, у якій цей виріб був спочатку проданий.

Продавець і Виготовлювач знімають із себе усю відповідальність за будь-які несприятливі наслідки, зв'язані з використанням купленого приладу, термінів та об'ємів профілактичних робіт. Введення в експлуатацію - платна послуга, що сплачується замовником згідно прейскуранту АСЦ.

Об'єкти підприємницької діяльності, юридичні особи, та організації, що використовують побутове обладнання для забезпечення потреб найманого працівника, можуть підписати окремий Договір на гарантійне сервісне обслуговування, та можливість використання мінімальної заводської гарантії. Для цього, в строк не пізніше 14 днів з дати продажу, необхідно викликати авторизовану сервісну організацію (далі АСЦ), для проведення робіт з введення в експлуатацію, фіксації умов використання побутового приладу, термінів та об'ємів профілактичних робіт. Введення в експлуатацію - платна послуга, що сплачується замовником згідно прейскуранту АСЦ.

ДІЙСНА ГАРАНТІЯ НЕ ПОШИРЮЄТЬСЯ НА:

- періодичне обслуговування і сервісне обслуговування виробу (очищення, заміну фільтрів);
- будь-які адаптації і зміни виробу, у т.ч. з метою удосконалення і розширення звичайної сфери його застосування, що зазначено в Інструкції з експлуатації виробу, без попередньої письмової згоди виготовлювача.

згоди виготовлювача.

ДІЙСНА ГАРАНТІЯ НЕ НАДАЄТЬСЯ У ВИПАДКАХ:

- якщо буде цілком /частково змінений, стертий, вилучений або буде нерозбірливий серійний номер виробу;
- використання виробу не по його прямому призначенню, не відповідно до його Інструкції по експлуатації, у тому числі, експлуатації виробу з перевантаженням або спільно з допоміжним устаткуванням, Продавцем, що не рекомендується, (виготовлювачем);
- наявності на виробі механічних ушкоджень (сколових, тріщин, і т.д.), впливів на виріб надмірної сили, хімічно агресивних речовин, високих температур, підвищеної вологості/запильності, концентрованих парів, якщо що-небудь з перерахованого стало причиною несправності виробу ;
- ремонту/налагодження/інсталяції/адаптації пуску в експлуатацію виробу не уповноваженими на те організаціями/особами;
- стихійних лих (пожежа, повінь і т.д.) і інших причин, що знаходяться поза контролем Продавця (виготовлювача) і Покупця, що заподіяли шкоди виробу;
- неправильного підключення виробу до електричної, газової або водогітної мережі, а також несправності (невідповідності робочим параметрам і безпеці) електричної, газової або водогітної мережі й інших зовнішніх мереж ;
- дефектів, що виникли внаслідок влучення у середину виробу сторонніх пред- метів, рідин, комаш і продуктів їхньої життєдіяльності, і т.д.
- неповідального збереження виробу;
- наявності заміни паливних фільтрів елементів живлення, акумуляторів, запобіжників, а також скляних/порцелянових/матер'яних і переміщуваних вручних деталей і інших додаткових деталей, що швидко зночуються, та змінних деталей (комплектуючих) виробу, що мають власний обмежений період працездатності, і зв'язку з їх природним зносом, або якщо така заміна передбачена конструкцією і не зв'язана з розбиранням виробу;
- дефектів системи, у якій виріб використовувався як елемент цієї системи.

Особливі умови гарантійного обслуговування водонагрівальних приладів Ця гарантія не надається, якщо несправності у водонагрівальних приладах виникли в результаті замерзання або всього лише одноразового перевищення максимального допустимого тиску води, зазначеного на заводській таблиці з характеристиками водогрійного приладу; експлуатації без захисних пристроїв або пристроїв не відповідати технічним характеристикам водонагрівальних приладів; використання корозійно-активної води; корозії від електрохімічної реакції, не своєчасного технічного обслуговування водонагрівальних приладів відповідно до інструкції з експлуатації (у тому числі: недотримання встановлених інструкцією періодичності та термінів проведення технічного обслуговування, в обсязі, зазначеному в інструкції - не рідше одного разу в 12 місяців). Для газових проточних водонагрівачів спровання гарантія має силу тільки у разі пуску їх в експлуатацію силами фізичів уповноваженої і авторизованої організації із складанням відповідного Акту про введення в експлуатацію з обов'язковою вказівкою дати пуску і штампю організації, що робила введення в експлуатацію.

УВАГА! В цілях вашої безпеки установка (підключення) виробів, працюючих на газі, допускається виключно фізичами і організаціями, що мають ліцензію на цей вид робіт.

Продавець (виробник) не несе відповідальності за недоліки, що виникли внаслідок його неправильної установки (підключення), або унаслідок експлуатації в складі з магністраліями водогітної/газового постачання і продуктів горіння, нездатних забезпечити безпечної роботи газового проточного водогрійача.

Незалежно від того, який прилад підлягає обов'язковому щорічному технічному обслуговуванню.

Особливі умови гарантійного обслуговування зволожувачів повітря В обов'язковому порядку при експлуатації ультразвукових зволожувачів повітря необхідно використовувати оригінальний фільтр-картридж для з'якнення води. Рекомендується використовувати дистильовану або попередньо очищену воду. Термін служби фільтра-картриджа залежить від ступеня твердості використаної води і може не прогнозовано зменшуватися, в результаті чого можливе утворення білого осадку наковло зволожувача повітря і на мембрані самого зволожувача повітря (данний осадок може не видалятися і за допомогою прикладеної до зволожувача повітря щітки).

Для зниження ймовірності виникнення такого осадку фільтр-картридж вимагає періодичної своєчасної заміни. Внаслідок вироблення ресурсу фільтрів в зволожувачі повітря може знизуватися продуктивність виходу вологи, що вимагає регулярної періодичної заміни фільтрів відповідно до інструкції по експлуатації. За перераховани в діясному пункті несправності зволожувачів повітря і виниклий у зв'язку з такими несправностями який-небудь збиток у Покупця і третіх осіб Продавець, Імпортер, Виготовлювач відповідальності не несуть і дійсна гарантія на такі несправності зволожувачів повітря не поширюється. При експлуатації зволожувачів повітря рекомендується використовувати тільки оригінальні аксесуари виробника.

З моменту здійснення Покупцем оплати за товар вважається, що:

- Уся необхідна інформація про куплений виріб і його споживчі властивості, у відповідності до Закону «Про захист прав споживачів» надана Покупцеві в повному обсязі;
- Покупць одержав Інструкцію з експлуатації купленого виробу українською мовою;
- Покупць ознайомлений і згодний з умовами гарантійного обслуговування/особливостями експлуатації купленого виробу;
- Покупць претензій до зовнішнього вигляду/комплектності купленого товару не має.



СПЛИТ-СИСТЕМЫ

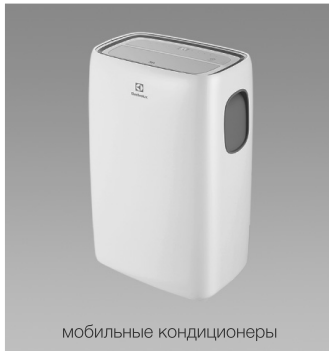

МОБИЛЬНЫЕ КОНДИЦИОНЕРЫ



МАСЛОПОЛНЕННЫЕ РАДИАТОРЫ



НАКОПИТЕЛЬНЫЕ ВОДОНАГРЕВАТЕЛИ



ПРОТОЧНЫЕ ВОДОНАГРЕВАТЕЛИ

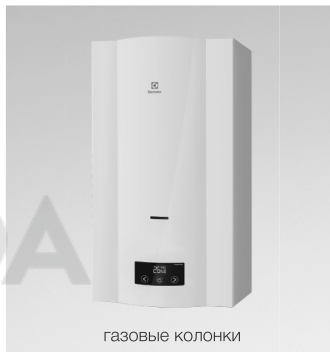

ГАЗОВЫЕ КОЛОНКИ



ЭЛЕКТРИЧЕСКИЕ КАМИНЫ



КОНВЕКТОРЫ-ТРАНСФОРМЕРЫ



ТЕПЛОВЕНТИЛЯТОРЫ



СУШИЛКИ ДЛЯ РУК



УВЛАЖНИТЕЛИ



МОЙКИ ВОЗДУХА



Электролюкс – зарегистрированная торговая марка, используемая в соответствии с лицензией АВ Electrolux (публ).
Electrolux is a registered trademark used under license from АВ Electrolux (publ).

В тексте и цифровых обозначениях инструкции могут быть допущены технические ошибки и опечатки. Изменения технических характеристик и ассортимента могут быть произведены без предварительного уведомления.

У тексті та цифрових позначеннях інструкції можуть бути допущені технічні помилки і друкарські помилки. Зміни технічних характеристик та асортименту можуть бути змінені без попереднього повідомлення.

CE EAC IPX0 IPX4



104

