

ВЕРТИКАЛЬНЫЙ БИМЕТАЛЛИЧЕСКИЙ РАДИАТОР

C

CONVEX

Высокая
тепловая мощность:
CONVEX 500-18 - 1782 Вт
CONVEX 500-22 - 2176 Вт

ГАРАНТИЯ 10 ЛЕТ

Рабочее давление до 30 атм

Температура
теплоносителя до 120 °С



Вода - Антифриз



ПАСПОРТ ПРИБОРА

Инструкция по монтажу и эксплуатации
Технические характеристики



Застраховано СПАО
«ИНГОССТРАХ»

СДЕЛАНО В РОССИИ



**ВЕРТИКАЛЬНЫЙ БИМЕТАЛЛИЧЕСКИЙ РАДИАТОР ОТОПЛЕНИЯ
ПАСПОРТ МОДЕЛЕЙ CONVEX 500, CONVEX 500 VENTIL И ИХ МОДИФИКАЦИЙ**

Вертикальный биметаллический радиатор отопления RIFAR CONVEX 500 (далее - радиатор) предназначен для применения в системах отопления жилых и административных зданий. Радиаторы модели CONVEX 500 изготовлены в соответствии с ГОСТ 31311, что подтверждено сертификатом

соответствия на продукцию, включенную в единый перечень продукции, подлежащей обязательной сертификации. Допускается использование радиатора в открытых или закрытых системах отопления, подключенных к внешним теплосетям по зависимой или независимой схемам

Рабочее давление до	3,0 МПа (30 атм)	Номинальный размер резьбы коллекторов	G1"
Испытательное давление	4,5 МПа (45 атм)	Максимальная температура теплоносителя	120 °С
Разрушающее давление	≥10,0 МПа (100 атм)	ПДК растворенного кислорода в теплоносителе, не более	20 мкг/дм ³
Относительная влажность в помещении, не более	75%		

Таблица 1. Характеристики одной секции

Модель	Межосевое расстояние	Габаритные размеры секции			Масса радиатора	Объем теплоносителя	Номинальный тепловой поток
		Высота	Глубина	Ширина			
	мм	мм	мм	мм	кг	л	Вт
CONVEX 500-18	500	1440	77	550	31,3	3,60	1782
CONVEX 500-22	500	1760	77	550	38,3	4,40	2176

Значения номинального теплового потока, приведенные в табл. 1, получены в соответствии с методикой по ГОСТ Р 53583-2009 рис. 4 при Δt = 70 °С и расходе теплоносителя через прибор 360 кг/ч. Значение теплового потока секции радиатора при температурном напоре отличным от номинального (70°С) рассчитывают по формуле:

$$Q = Q_{\text{н}} (\Delta t / 70)^{1,3}$$

Где, Q – значение теплового потока при расчетном температурном напоре.
Q_н – номинальный тепловой поток согласно таб. 1.
Δt – расчетный температурный напор.
Более подробная информация приведена в издании "Технический каталог. Литые радиаторы отопления" на сайте www.rifar.ru.

На предприятии-изготовителе проводятся гидравлические испытания радиаторов на статическую прочность давлением не менее 100 атм на оборудовании, аттестованном в установленном порядке.

1. Общие правила эксплуатации

1.1. Проектирование, монтаж и эксплуатация системы отопления должны осуществляться в соответствии с требованиями ГОСТ 31311, СП 60.13330, СП 73.13330 и п. 4-5 приложения №9 Приказа Ростехнадзора №536 от 15.12.2020 и согласовываться с организацией, отвечающей за эксплуатацию системы отопления.

1.2. Для предотвращения ускоренной коррозии отопительного прибора от воздействия электрического тока тепловые сети должны соответствовать нормам СТ017330282.27.060.001-2008. При установке радиатора в индивидуальные системы отопления с источниками энергии, имеющими электронное или электрическое управление, обязательно выполнить все правила заземления этих устройств.

1.3. При установке радиатора в водяных системах отопления в качестве теплоносителя для модели RIFAR CONVEX 500 использовать только специально подготовленную воду согласно п. 4-5 приложения №9 Приказа Ростехнадзора №536 от 15.12.2020.

1.4. В радиаторах модели RIFAR CONVEX 500 допускается использование низкозамерзающих теплоносителей.

Важно: при установке радиатора в систему отопления с использованием низкозамерзающего теплоносителя необходимо учитывать особые требования к выбору герметизирующих материалов монтажных компонентов в соответствии с рекомендациями производителя используемого теплоносителя.

1.5. Трубопроводы для подвода теплоносителя в отопительный прибор должны соответствовать СП 60.13330 «Отопление, вентиляция и кондиционирование воздуха».

2. Категорически запрещается:

2.1. Подвергать радиатор ударам и нагрузкам, способным повредить или разрушить его, в том числе замораживать при использовании прибора в водяных системах отопления;

2.2. Использовать радиатор в качестве элемента заземляющего или токоведущего контура;

2.3. Резко открывать запорные вентили во избежание гидравлического удара;

2.4. Использовать радиатор в помещении с относительной влажностью более 75%;

2.5. Использовать радиатор в контуре ГВС (горячего водоснабжения), в том числе вместо полотенцесушителя;

2.6. Опорожнять систему отопления в отопительные и межотопительные периоды;

2.7. Использовать радиатор в водяных системах отопления с режимом водно-химической подготовки, не соответствующим п. 4-5 приложения №9 Приказа Ростехнадзора №536 от 15.12.2020;

2.8. Эксплуатировать радиатор при давлениях и температурах выше указанных в настоящем паспорте.

3. Информация об установке и комплектующих RIFAR

При установке радиаторов RIFAR CONVEX 500 рекомендуется использовать оригинальные комплектующие. В зависимости от модификации прибора он укомплектовывается следующим набором монтажных элементов:

CONVEX 500 (рис. 3-8)

- переходники G1"-G1/2" - 2 шт.
- воздушоспускной клапан - 2 шт.
- регулируемые настенные кронштейны с крепежом - 4 шт.

CONVEX 500 Ventil (рис. 9-10)

- переходники G1" - G1/2" - 1 шт.
- воздушоспускной клапан - 2 шт.
- заглушка G1" - 2 шт.
- распределитель потока - 1 шт.
- термостатический клапан - 1 шт.
- редукционные ниппели с наружной резьбой G3/4" (евроконус)
- регулируемые настенные кронштейны с крепежом - 4 шт.

Радиатор на кронштейнах должен быть установлен вертикально, для чего при его установке необходимо использовать строительный уровень. Для монтажа прибора рекомендуем обратиться к специалистам. При заказе радиатора в цветах по каталогу RAL монтажные элементы и кронштейны окрашиваются в цвет прибора. Для облегчения монтажа радиатора на внутреннюю сторону его упаковки нанесён шаблон для разметки отверстий под кронштейны.

4. Аксессуары RIFAR для установки на лицевую поверхность радиатора

В качестве аксессуара радиаторов RIFAR CONVEX 500 выпускается полка-полотенцесушитель (арт. AC.CON.01).

Винты M5x10 для крепления полки-полотенцесушителя входят в штатную комплектацию радиатора. Схема установки приведена на рис. 1.

Важно: Полка-полотенцесушитель в комплектацию не входит и приобретается отдельно.



рис. 1



5. Монтаж радиаторов

5.1. Пользователь несет ответственность за любую локальную безопасность и нормы монтажа. Обратитесь к вашей обслуживающей организации за технической консультацией или к специальной монтажной организации для выполнения работ по монтажу.

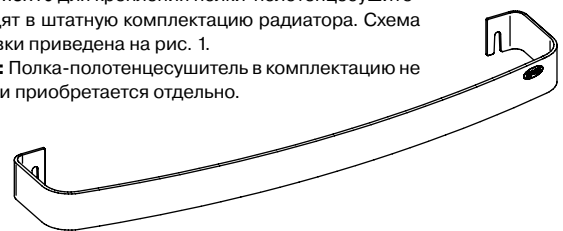
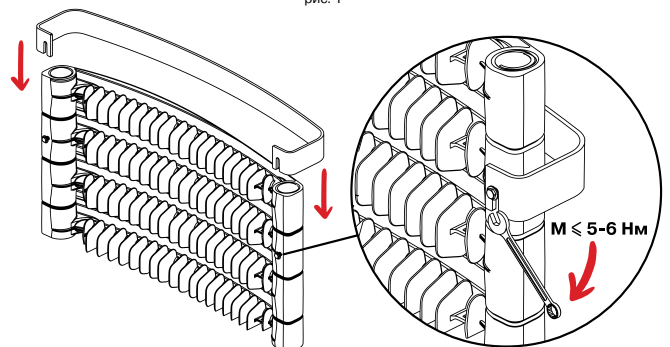
5.2. Монтаж радиатора в системах отопления коллективного пользования должен быть произведен согласно теплотехническому проекту, созданному проектной организацией и заверенному организацией, ответственной за эксплуатацию системы отопления помещения, в соответствии со строительными нормами и правилами, утвержденными Минстроем России.

5.3. Приступить к монтажу следует после достижения радиатором комнатной температуры естественным образом без прямого воздействия нагревательных приборов, предварительно вкрутив установочные винты 8 для установки полки (рис. 11).

5.4. Монтаж радиатора должен быть произведен с обязательной возможностью перекрытия входа и выхода теплоносителя.

5.5. При самостоятельном монтаже заглушек и переходников необходимо смазать прокладку химически нейтральным термостойким составом. Момент затяжки резьбовых элементов не более: G1" - 45 Нм, G3/4" - 25 Нм, G1/2" - 23 Нм.

Принципиальная схема установки и подключения радиатора

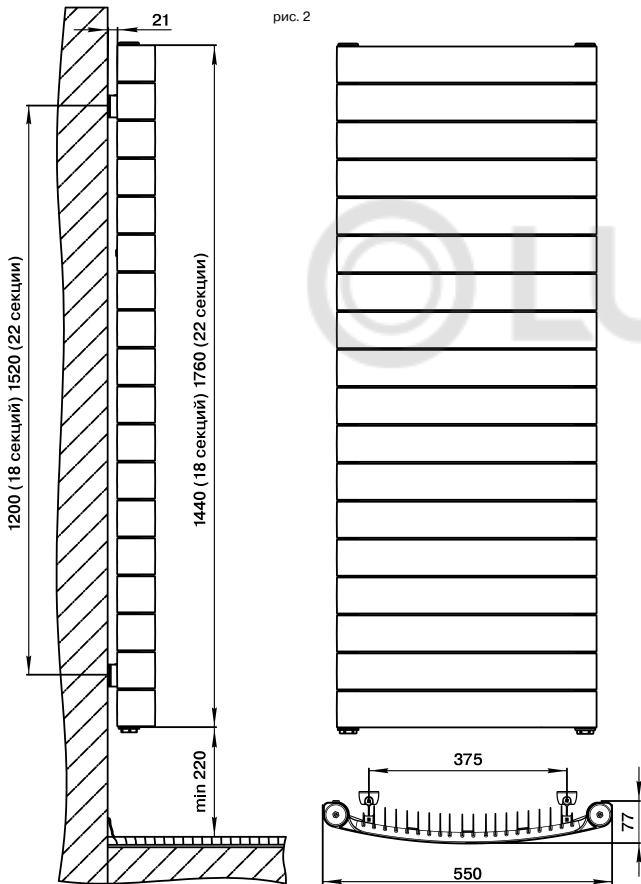

5.6. Шаблон для установки кронштейнов радиатора находится на упаковке. Следуйте правилам монтажа указанным на шаблоне.

5.7. Несущая способность основания (стены) для монтажа радиатора должна соответствовать нагрузке возникающей при установке прибора с теплоносителем (см. таблицу 1).

5.8. При монтаже радиатора с использованием угловой терморегулирующей гарнитуры R.Ad.L02 необходимо удалить из прибора штатную терморегулирующую арматуру, заглушив отверстие в месте ее присоединения.

Рекомендуемые условия монтажа, эксплуатации и обращения

5.9. Изготовитель рекомендует производить монтаж радиатора к трубопроводам без снятия защитной полиэтиленовой пленки. Перед запуском системы в рабочий режим пленка должна быть удалена.

5.10. Число секций в серийно производимых радиаторах модели CONVEX 500-18 и 22.

5.11. В процессе эксплуатации необходимо периодически удалять воздух из вертикальных коллекторов с помощью воздуховыпускных клапанов, соблюдая меры предосторожности.

5.12. По ГОСТ 31311 радиатор в течение всего срока эксплуатации должен быть заполнен теплоносителем, отвечающим требованиям п. 1.3 или п. 1.4 настоящего паспорта.

5.13. Транспортировку и хранение радиаторов следует осуществлять в соответствии с ГОСТ 31311.

6. Особенности схем подключений:

6.1. Радиатор RIFAR CONVEX 500 может быть подключен к системе отопления с применением запорно-регулирующей арматуры. Схемы подключения радиатора могут быть отличными от рекомендованных. Следует принимать во внимание размерность резьб выполненных в коллекторах радиатора (G1" и G1"LN).

6.2. При подключении радиатора в однотрубную систему отопления (с байпасом) номинальная мощность прибора, присоединенного по схеме рис. 5-8 может быть значительно снижена.

6.3. Радиаторы RIFAR CONVEX 500 модификации Ventil производятся в соответствии с комплектацией, представленной на рис. 11 в правом исполнении. При необходимости схему подключения можно изменить на левую, переустановив самостоятельно терморегулирующую арматуру. При управлении радиатором системой дистанционного терморегулирования, установленной на внешнем коллекторе, терморегулирующая арматура из радиатора может быть извлечена.

Возможные схемы подключения к системе отопления радиаторов RIFAR CONVEX 500

→ подача теплоносителя
← отвод теплоносителя

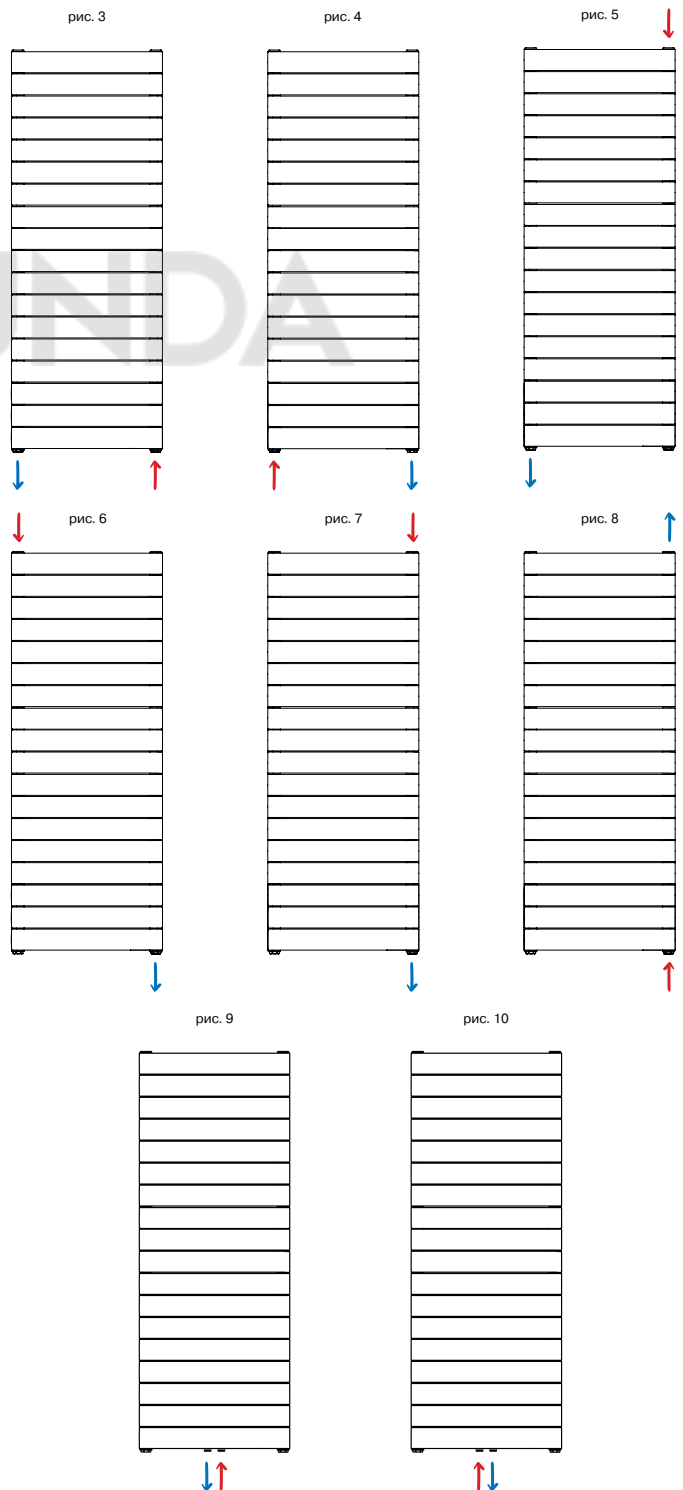

7. Комплектация радиатора RIFAR CONVEX 500 VENTIL

В заводскую комплектацию радиатора RIFAR CONVEX 500 VENTIL (рис. 9-10) входят:

- 1 термостатический клапан;
- 2 распределитель потока;
- 3 разделительная перегородка в нижней секции;
- 4 воздуховыпускные клапаны (краны Маевского);
- 5 заглушка G1";
- 6 редукционные nipples;
- 7 установочные кронштейны;
- 8 установочные винты для крепления полки (положение полки для CONVEX 22 на уровне 14 секции; для CONVEX 18 на уровне 12 секции).

Автоматический терморегулятор 9 и узел нижнего подключения 10 в комплектацию не входят и приобретаются отдельно в соответствии с выбранной схемой подключения прибора. Виды термостатических регуляторов и регуляторов совмещенных с узлом нижнего подключения приведены на рис. 12-14.

Принципиальная схема движения теплоносителя в радиаторе RIFAR CONVEX 500 VENTIL приведена на рис. 11.

Размер наружной присоединительной резьбы редукционных nipples - G3/4". Тип герметизации соединения - евроконус с прокладкой типа O-ring. Редукционные nipples являются неотъемлемой частью конструкции.

Для подключения радиатора к системе отопления рекомендуется использовать прямой (арт. R.Ad.H01) или угловой (арт. R.Ad.L01) узлы нижнего подключения RIFAR 10.

рис. 12



рис. 14



рис. 13

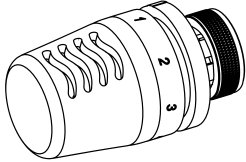

8. Гарантийные обязательства и условия их действия

- 8.1. Срок эксплуатации радиатора при условии соблюдения требований и рекомендаций, перечисленных в п.п. 1, 2 и 5, не менее 20 лет.
- 8.2. Гарантия на радиатор RIFAR CONVEX 500 действует в течение 10 лет со дня продажи при соблюдении требований и рекомендаций, перечисленных в п.п. 1, 2 и 5 настоящего паспорта и при отсутствии аварийных случаев опорожнения радиатора.
- 8.3. Гарантия распространяется на все дефекты, возникшие по вине изготовителя.
- 8.4. Гарантия не распространяется на дефекты, возникшие по вине потребителя или организации, ответственной за эксплуатацию системы отопления, к которой подключен (был подключен) радиатор в результате нарушения условий п.п. 1, 2 и 5 настоящего паспорта.

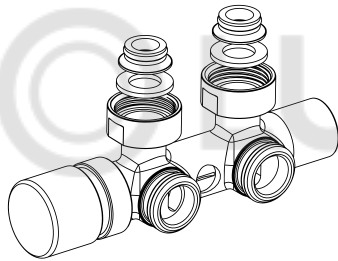
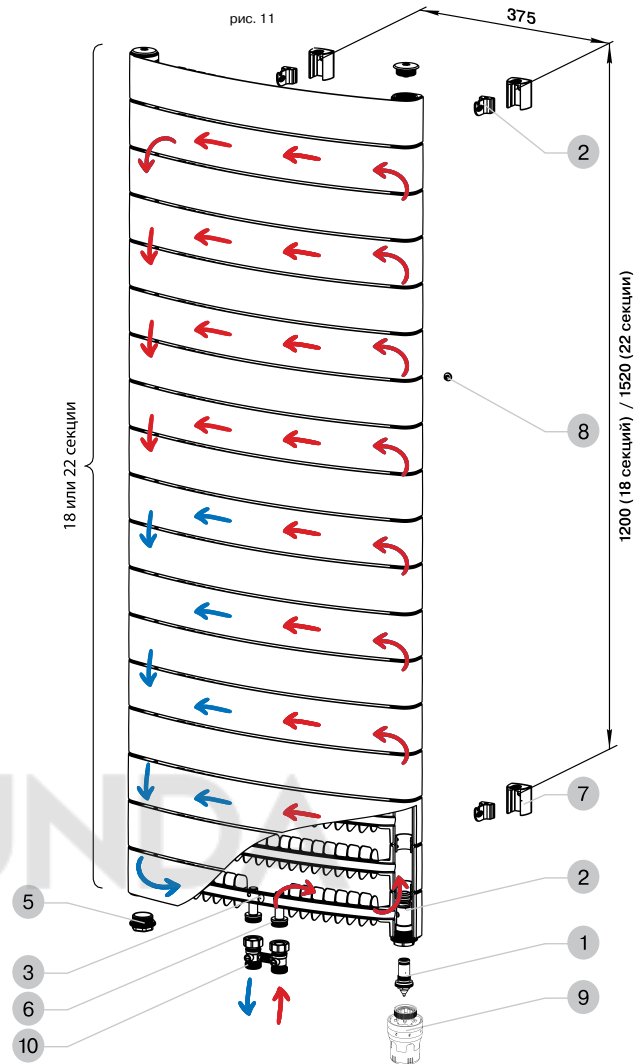
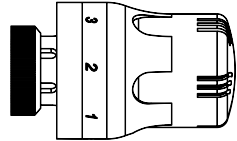
Свидетельство о приемке

Радиатор RIFAR CONVEX 500
 прошел испытание на герметичность давлением 4,5 МПа (45 атм), соответствует требованиям ГОСТ 31311 и признан годным к эксплуатации. Дата производства, время испытания, Ф.И.О. испытателя и индивидуальный код контролера ОТК указаны на задней стенке радиатора.

Год изготовления 2024 г.

Отметка ОТК



ГАРАНТИЙНЫЙ ТАЛОН

Радиатор RIFAR CONVEX 500

Дата продажи: 202.... г.

Продавец (поставщик): М.П.

Дата: 202.... г.

Ответственное лицо: (Ф.И.О., подпись)

9. Претензии по качеству продукции принимаются от покупателя при предъявлении следующих документов:

- 9.1. Заявления с указанием данных заявителя или реквизитов организации, адреса, даты и времени обнаружения дефекта, реквизитов монтажной организации, установившей и испытывавшей радиатор после установки;
- 9.2. Копии документа, выданного эксплуатационной организацией, ответственной за эксплуатацию системы, в которую был установлен прибор, на согласие с изменениями данной системы отопления и возможностью соблюдать все необходимые эксплуатационные параметры;
- 9.3. Копии акта о вводе радиатора в эксплуатацию с указанием величины испытательного давления;
- 9.4. Документа, подтверждающего покупку радиатора;
- 9.5. Оригинала паспорта прибора с подписью потребителя

Монтажная и эксплуатирующая организации

Отметка организации, выполнившей монтаж радиатора:

Название организации:

Адрес:

Тел., факс, e-mail:

М.П.

Дата: 202.... г.

Ответственное лицо:

(Ф.И.О., подпись)

Отметка организации, производившей приемку монтажа радиатора и принявшей его в эксплуатацию:

Название организации:

Адрес:

Тел., факс, e-mail:

М.П.

Дата: 202.... г.

Ответственное лицо: (Ф.И.О., подпись)