



Распределительный узел DISTRIBUTION UNIT

Art.3871-3875....BY

Распределительный коллектор (узел) в сборе для систем отопления и/или охлаждения со смещёнными коллекторами.

Pre-mounted distribution manifold for heating and/or cooling system with misaligned manifolds.

Распределительные узлы Tiemme Art. 387... являются идеальным решением для установки отопительных и/или охлаждающих систем. Распределительные узлы имеются с коллекторами 1" или 1 1/4" с 2÷12 отводами с соединением 3/4"x18 Евроконус. Узлы поставляются укомплектованными шаровыми кранами с держателем для термометра, воздухоотводным и спускным клапанами.

Распределительные узлы могут быть как с байпасом, так и без него.

Подача для каждого отвода может быть установлена при помощи расходомера (Art. 3871 и 3872) или при помощи механического регулировочного винта (Art. 3875 и 3876).

Ручные термостатические клапаны на обратном коллекторе снабжены защитным колпачком, который может быть легко заменён на термоэлектрическую головку Art. 9567.

The Tiemme distribution units Art. 387... are a perfect solution for the heating and/or cooling systems installation. The distribution unit is available with 1" or 1 1/4" manifolds with 2÷12 ways 3/4"x18 Euroconus connection. The units are supplied complete of ball valves with holder for thermometer, air purge valves and drain valves.

The distribution units may also be supplied with or without by-pass device.

The delivery flow on each ways may be set using a flow meter (Art. 3871 and 3872) or using a mechanical balancing screw (Art. 3875 and 3876). On the return manifold the manually thermostatic valves are supplied with protection cap that may easily replace with the electrothermal actuator Art. 9567.

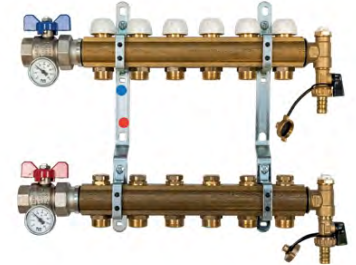
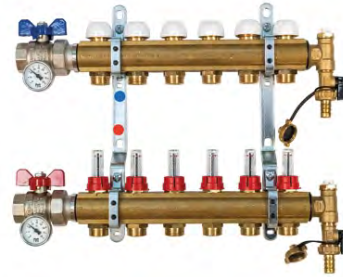

Технические характеристики

Максимальная рабочая температура :	110°C
Минимальная рабочая температура :	- 20°C
Максимальное рабочее давление :	10 бар
Жидкости :	Вода (гликоль <50%)
Резьбы коллекторов :	Внутр. ISO228
Соединения отводов :	3/4"x18 Евроконус

Technical Features

Maximum working temperature :	110°C
Minimum working temperature :	- 20°C
Maximum working pressure :	10 bar
Fluids :	Water (glicole <50%)
Manifolds threads :	Female ISO228
Ways connections :	3/4"x18 Euroconus

Размеры Dimensions

	Код	3871
	Code	3875
Размеры / Dimensions [mm]	DN	1"
	A	342
	B1	81
	B2	27
	B3	50
	B4	27
	B5	41
	C	197
D	30	

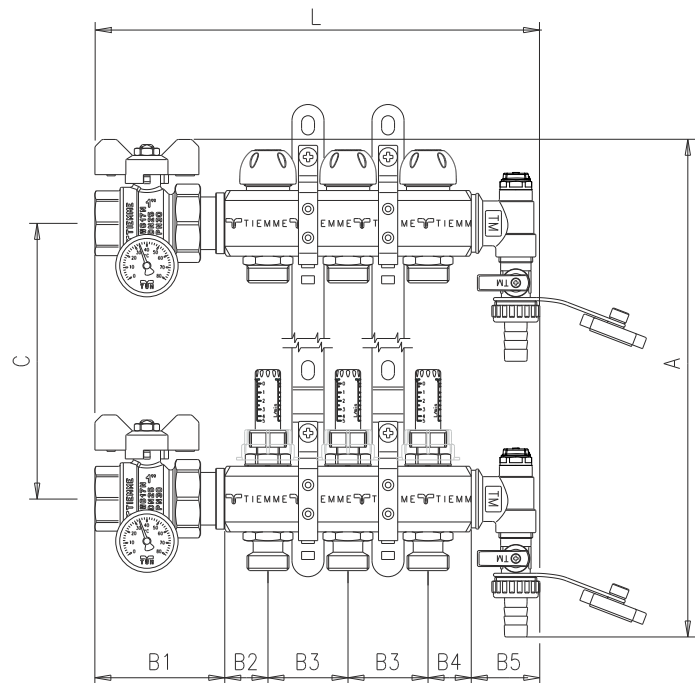
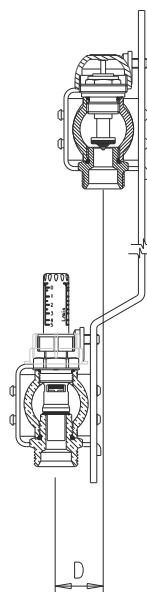

Описание

Латунные детали
Прокладки
Крепёжные скобы

Материал

Латунь CW617N
Этиленпропиленовый каучук (EPDM)
Сталь

Обработка

-
-
Оцинкованные

Description

Brass components
Gasket
Brackets

Material

CW617N brass
Etilene-propylene rubber (EPDM)
Steel

Treatment

-
-
Zinc plated



РАЗМЕРЫ И МЕТАЛЛИЧЕСКИЙ ШКАФ

Распределительный узел может быть установлен внутри металлического шкафа. Размеры шкафа изменяются в зависимости от числа выходов коллектора. Шкаф изготовлен из оцинкованной стали и может регулироваться по высоте (от 620 до 730 мм) и по глубине (от 90 до 140 мм). Рама и крышка окрашены в белый цвет.



Металлический шкаф для коллекторов. Высота и глубина регулируются.

Metallic box for bar manifolds. Height and depth adjustable.

DIMENSIONS AND METAL BOX

The distribution unit may be mounted inside the metal box. The box dimensions vary depending on the number of manifold outlets. The box is made of galvanized steel and can be adjusted in height (620 to 730mm) and in depth (90 to 140mm). The frame and the cover are painted in white.

Код <i>Code</i>	Размеры / <i>Dimensions</i> (mm)		
	L	H	D
1810040	400	620÷730	90÷140
1810012	500	620÷730	90÷140
1810006	700	620÷730	90÷140
1810009	1000	620÷730	90÷140

Размеры коллекторов / <i>Mainfold dimensions</i>											
Число выходов / <i>N° of ways</i>	2	3	4	5	6	7	8	9	10	11	12
L коллектора / <i>L manifold [mm]</i>	226	276	326	376	426	476	526	576	626	676	726
L шкафа / <i>L box [mm]</i>	400			500			700			1000	
Код шкафа / <i>Box code</i>	1810040			1810012			1810006			1810009	

БАЛАНСИРОВКА КОНТУРОВ

Самым важным является балансировка каждого отдельного контура наполной части системы отопления. Значения расхода воды приведены в проектной чертеже.

CIRCUITS BALANCE

It's extremely important to balance every single circuit of a underfloor heating system. The flow rates are reported in the project lay-out.

ПОДАЮЩИЙ КОЛЛЕКТОР С БАЛАНСИРОВОЧНЫМ РАСХОДОМЕРОМ

РИС. 1 Расходомер (1) поставляется в собранном виде полностью открытым.
 РИС.2 При прохождении воды индикатор (2), размещенный в расходомере (1), движется вниз, давая возможность прочесть значение расхода воды на градуированной шкале (3).
 РИС.3 Чтобы отрегулировать расход воды в каждом отдельном контуре, нужно уменьшить поток, поворачивая вручную верхнюю профилированную часть прозрачного корпуса (4) по часовой стрелке до достижения нужного значения расхода.
 РИС.4 Можно полностью перекрыть подачу, закрутив верхнюю профилированную часть (4) по часовой стрелке до конца.

SUPPLY MANIFOLD WITH BALANCING FLOW METER

FIG.1 The flow meter (1) is supplied assembled and completely opened
 FIG.2 When the water flows, the indicator (2) contained in the flow meter (1) moves downwards making it possible to read the flow rate value on the graduated scale (3)
 FIG.3 To calibrate the flow rate for each individual circuit, it is possible to choke the flow by manually rotating the transparent profiled top (4) clockwise, until the correct flow rate value is obtained
 FIG.4 It is possible to completely close the flow by completely rotating the profiled top (4) clockwise





ГРАФИК ПОТЕРЬ ДАВЛЕНИЯ

БАЛАНСИРОВОЧНЫЙ РАСХОДОМЕР

PRESSURE LOSS DIAGRAMS

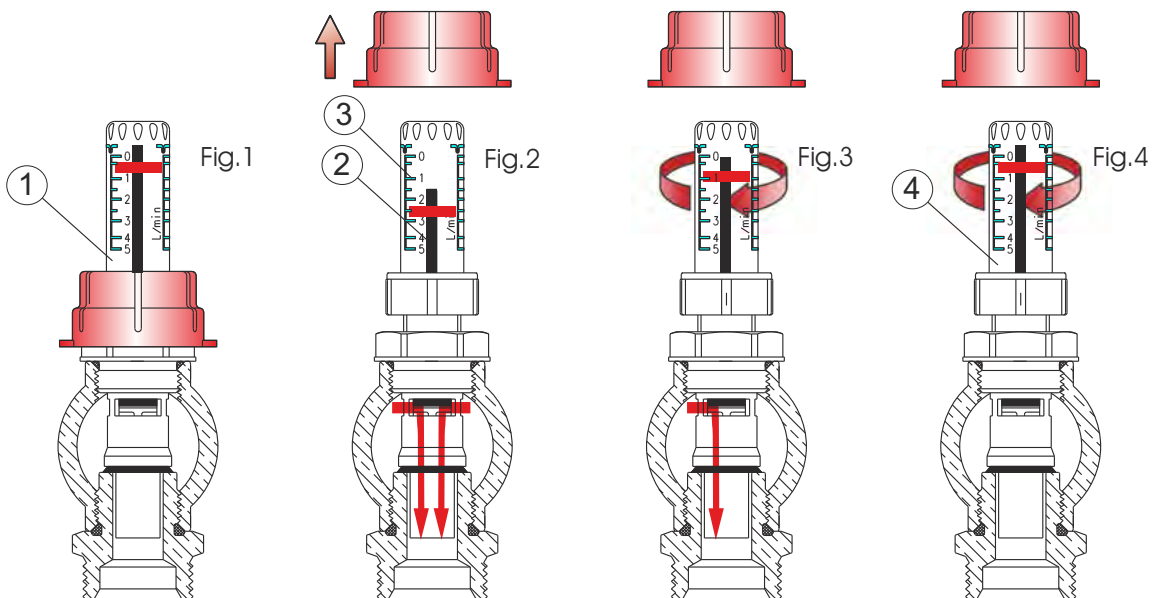
BALANCING FLOW METER

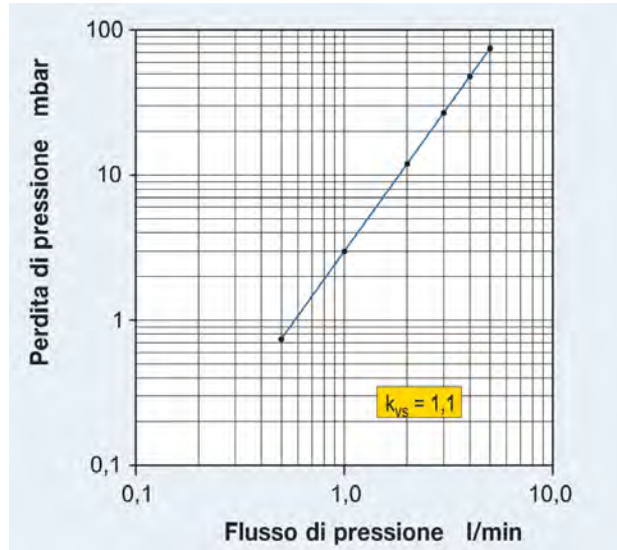

БАЛАНСИРОВКА КОНТУРОВ

Самым важным является балансировка каждого отдельного контура напольной системы отопления. Значения расхода воды приведены в проектной чертеже.

ПОДАЮЩИЙ КОЛЛЕКТОР С МЕХАНИЧЕСКИМИ РЕГУЛИРОВОЧНЫМИ ВИНТАМИ

РИС.1 Открутить защитный колпачок (1.)

РИС.2 Вставить шестигранный ключ 6 мм (2) и повернуть по часовой стрелке до полного закрытия.

РИС.3 Пользуясь графиком расхода и потери давления, определить открытие клапана (3) и повернуть тот же ключ(2) против часовой стрелки на требуемое количество оборотов (например: 0.25, 0.75, 1.5 оборота)

РИС.4 Вытащить 6 мм ключ, вставить 8 мм ключ (4) и повернуть против часовой стрелки втулку (5) до её соприкосновения с верхней частью клапана (3). Температура, установленная при сборке системы, сохраняется также после закрытия и последующего открытия контуров.

CIRCUITS BALANCE

It's extremely important to balance every single circuit of a underfloor heating system. The flow rates are reported in the project lay-out.

SUPPLY MANIFOLD WITH MECHANICAL MEMORY SCREWS

FIG.1 Unscrew the protection cap (1)

FIG.2 Insert a 6mm Allen wrench (2) and rotate clockwise until complete closure.

FIG.3 Making reference to the flow rate and pressure loss graph to determine the opening of the shutter (3), rotate the same 6mm Allen wrench (2) counter-clockwise for the required number of turns (e.g.: 0.25, 0.75, 1.5 turns..)

FIG.4 Remove the 6mm wrench and insert the 8mm Allen wrench (4) in order to rotate counter-clockwise the sleeve (5) until it touches the upper part of the shutter (3). The temperature set during the installation is maintained also after any circuit closure or reopening.

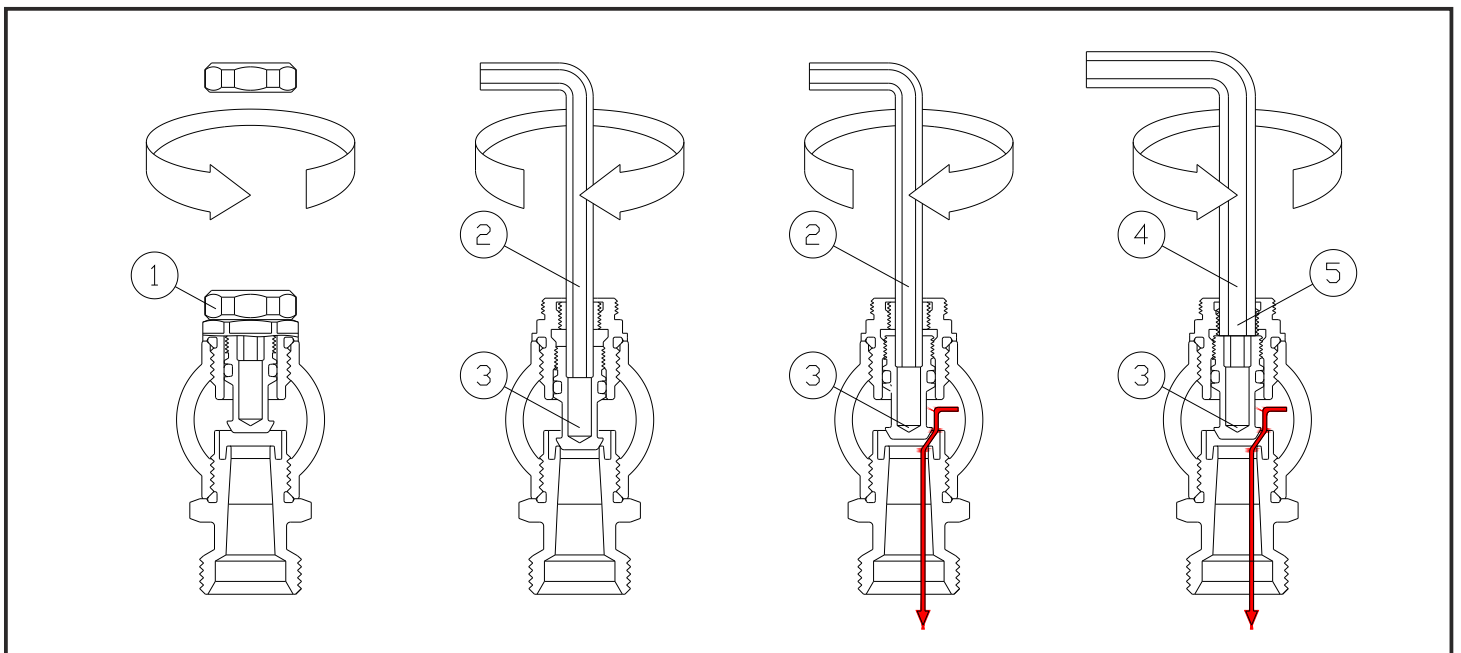



ГРАФИК ПОТЕРЬ ДАВЛЕНИЯ
БАЛАНСИРОВОЧНЫЙ
РАСХОДОМЕР

PRESSURE LOSS DIAGRAMS

MECHANICAL SCREW

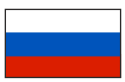
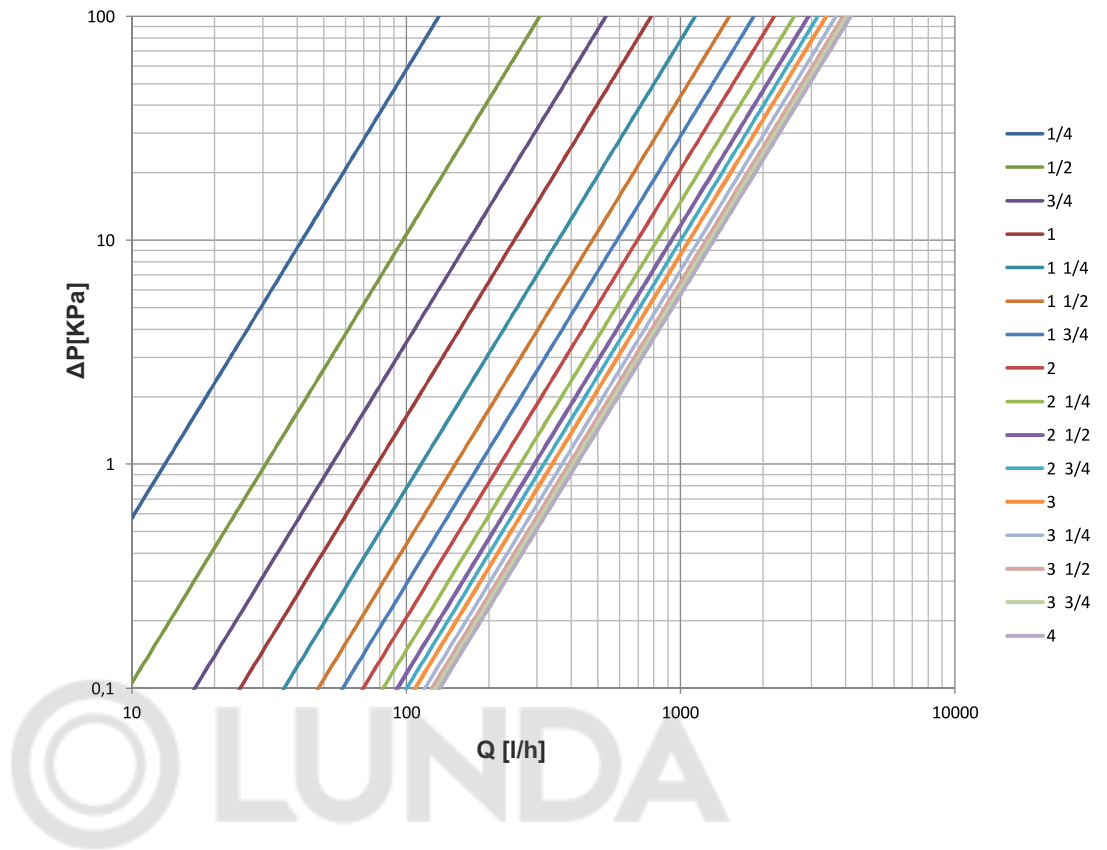

TIEMME Raccorderie S.p.A.
Via Cavallera 6/A (Loc. Barco) - 25045 Castegnato (Bs) - Italy
Tel +39 030 2142211 R.A. - Fax +39 030 2142206
info@tiemme.com - www.tiemme.com