

Описание:

Трехходовые распределительные и смесительные вентили Oventrop „Tri-CTR“ PN 16 - 120 °С. Корпус из бронзы.

Непрерывное или двухпозиционное регулирование в комбинации с терморегуляторами или приводами Oventrop.

Трехходовые распределительные или смесительные вентили Oventrop „Tri-CTR“ поставляются с накидными гайками для присоединения втулок под сварку из стали или втулок под пайку и резьбовых втулок из латуни.

Резьбовое соединение M 30 x 1,5

Технические данные:

Макс. рабочая температура t: 120 °С (кратковрем. до 130 °С)

Макс. рабочая температура t: -10 °С

Макс. рабочее давление p: 16 бар (PN 16)

Функции:

Трехходовые распределительные и смесительные вентили Oventrop „Tri-CTR“ имеют при использовании в качестве смесительного вентиля два входа (А и В) и один выход (АВ). Протекающий теплоноситель смешивается в зависимости от положения регулирующей гильзы.

При использовании в качестве трехходового распределительного вентиля они имеют один вход (АВ) и два выхода (А и В). Протекающий теплоноситель распределяется в зависимости от положения регулирующей гильзы с одного выхода на другой.

Трехходовые распределительные и смесительные вентили могут применяться в комбинации с терморегуляторами или приводами Oventrop*.

Материал:

Корпус вентиля из устойчивой к коррозии бронзы, внутренние элементы из латуни и нержавеющей стали, регулирующая гильза из высококачественного пластика, уплотнение вентиляционной вставки и уплотнительное кольцо из EPDM.

Область применения:

Смешение или распределение теплоносителя в системах отопления или охлаждения.

Исполнения:

Значение k_{VS}

Артикул №:

DN 15	2,5	113 12 04
DN 20	4,4	113 12 06
DN 25	5,5	113 12 08
DN 32	6,7	113 12 10
DN 40	8,1	113 12 12
DN 50	10,5	113 12 16

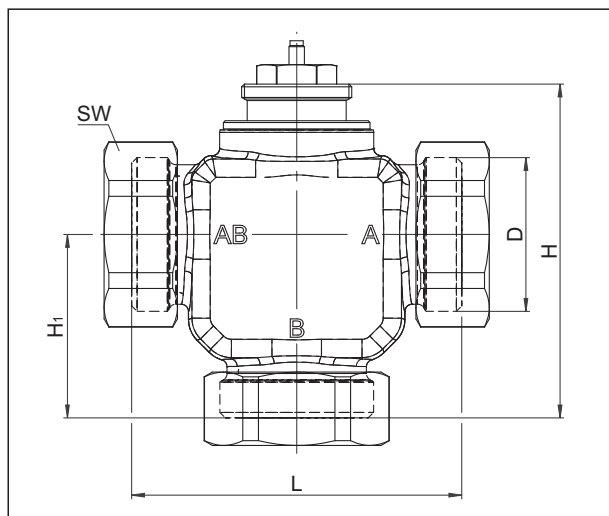

DN	D ISO 228	L	H	H ₁	SW	Вес кг
15	G 3/4	70	76	38	30	0,6
20	G 1	80	88	47	37	0,8
25	G 1 1/4	90	91	50	46	1,2
32	G 1 1/2	110	96	55	52	1,5
40	G 2	115	106	64	68	2,2
50	G 2 3/8	130	112	65	75	2,9

Размеры

Наборы комплектующих:

В одном наборе три втулки.

DN	D ₁	L ₁	Артикул №
15	20,5	50	113 00 91
20	26	50	113 00 93
25	33	60	113 00 94
32	41	60	113 00 95
40	48,5	65	113 00 96
50	60	65	113 00 98

Втулки под сварку

DN	D ₂	L ₂	Артикул №
15	15	18	113 01 91
20	15	20	113 01 92
20	18	23	113 01 93
20	22	24	113 01 94
25	28	27	113 01 95
32	35	32	113 01 99
40	35	40	113 01 96
40	42	32	113 01 97
50	54	50	113 01 98

Втулки под пайку

DN	D ₃ EN 10226	L ₃	Артикул №
15	R 1/2	31	113 02 91
20	R 1/2	32	113 02 92
20	R 3/4	34	113 02 93
25	R 1	40	113 02 94
32	R 1 1/4	46	113 02 99
40	R 1 1/4	40	113 02 95
40	R 1 1/2	40	113 02 96
50	R 2	55	113 02 98

Втулки резьбовые

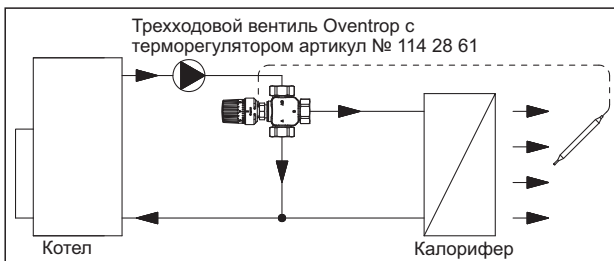

Пример установки трехходового вентиля в качестве распределительного в системе отопления с калорифером. Регулируется температура на выходе из калорифера.

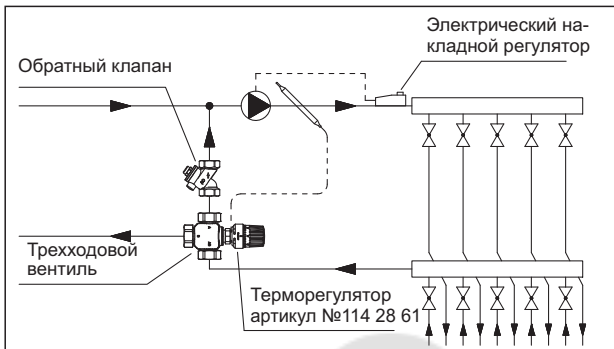

Пример установки трехходового вентиля в качестве распределительного. Регулирование напольного отопления. Температура подачи контура напольного отопления ограничивается установленным значением.

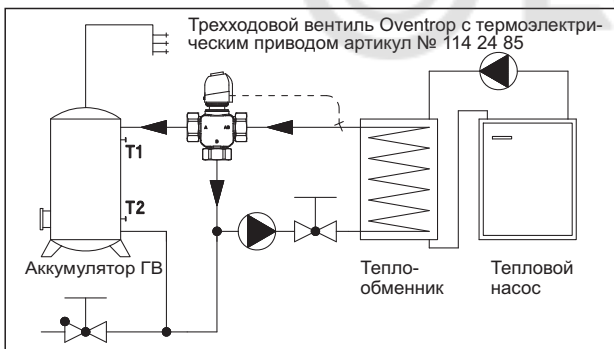

Пример установки трехходового вентиля в качестве распределительного перед аккумулятором горячей воды. Непосредственный нагрев ГВ с помощью теплового насоса при переменном разборе связан с определенными трудностями. Проблема решается с помощью следующей схемы: С помощью трехходового распределительного вентиля вода циркулирует через теплообменник до тех пор, пока не будет достигнута желаемая температура. Только тогда трехходовой вентиль открывается для загрузки аккумулятора сверху. Одновременно из нижней части аккумулятора отбирается вода для нагрева. Загрузка включается термостатом T1 и отключается термостатом T2.

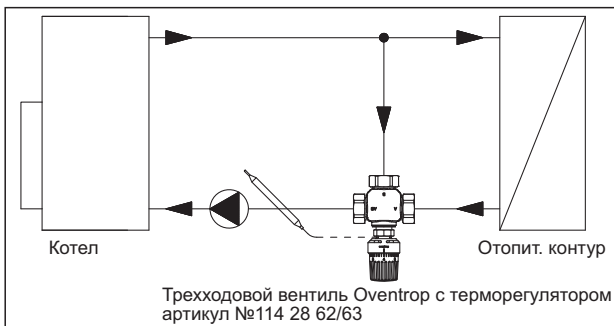

Пример использования трехходового вентиля в качестве смесительного

Сохраняется право на технические изменения.

Раздел каталога 3
ti 312-0/10/MW
Издание 2014

Повышение температуры в обратной линии при применении твердотопливных котлов. На терморегуляторе настраивают необходимую температуру обратной линии. При растущей температуре обратной линии байпас между прямой и обратной закрывается, и наоборот.

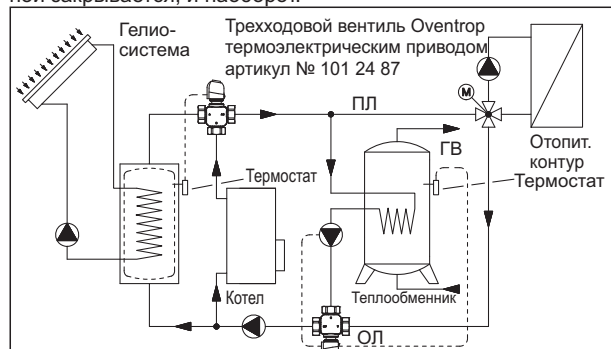

Трехходовой вентиль Oventrop с термоэлектрическим приводом со вспомогат. выключателем артикул № 101 24 87

Пример установки трехходового вентиля в качестве смесительного в бивалентной системе отопления. Система нагревается от солнечной энергии, когда ее достаточно. Когда солнечной энергии не хватает, с помощью трехходового вентиля включается жидкотопливный или газовый котел. Благодаря этому обеспечивается постоянная температура ГВ.

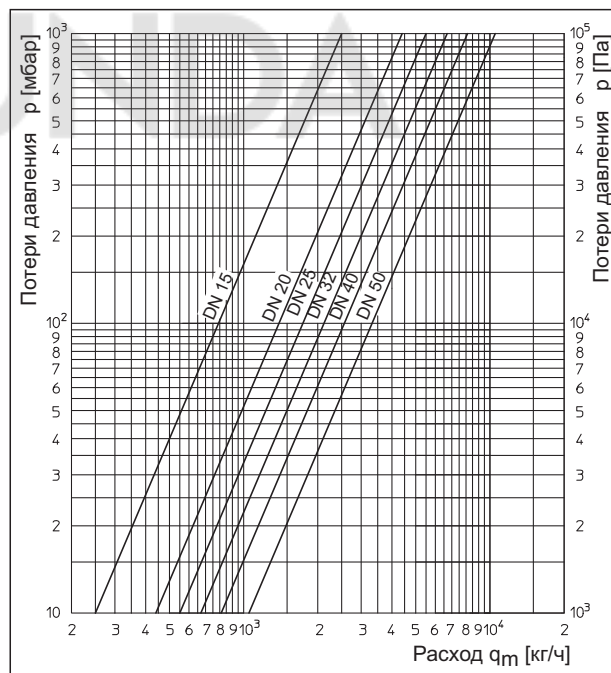

Диаграмма расходов

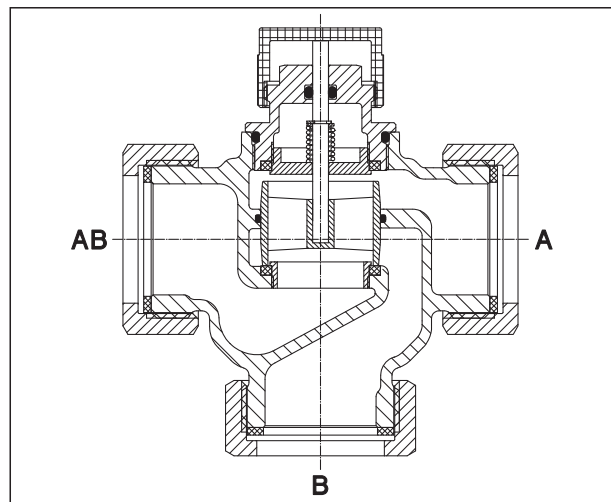

Вентиль в разрезе