



SP

ПОГРУЖНЫЕ СКВАЖИННЫЕ НАСОСЫ

50 Гц

© LUNDA





О КОМПАНИИ

Zhejiang Nanyuan Pump Industry Co., Ltd. является признанным лидером КНР по объему внедренных инноваций и по доле выпуска насосного оборудования. Коллектив компании объединяет высококлассных специалистов с опытом работы в сфере центробежных насосов более 30 лет. Карта присутствия покрывает более 30 стран, референц компании активно растет. Zhejiang Nanyuan Pump Industry Co., Ltd. получила официальный статус нового высокотехнологичного производителя Китая.

Компания Nanyuan Pump Industry расставляет «равные акценты на качество и на сервис». Мы хотим представить как можно большему количеству предприятий и домашних хозяйств самые передовые технологии. Концепция «мастерство укрепляет качество, совершенство во всем укрепляет бренд» подталкивает Nanyuan к постоянным исследованиями, а корпоративный дух к искренности и способствует динамичному развитию компании. Передовыми продуктами компании являются: вертикальный многоступенчатый центробежный насос SVH, горизонтальный многоступенчатый центробежный насос SHM, погружной скважинный центробежный насос SP, вертикальный насос типа инлайн ТК, погружной дренажный насос WQ, консольный насос осевого всасывания ES, дозирующий насос GM/GB/GS и прочая продукция.

Насосы нашего производства широко применяются в разных сферах: в промышленной водоподготовке, в установках водоснабжения, электронной промышленности, на водоочистных сооружениях, строительстве, подаче котловой воды, в охлаждении станков, в кондиционировании воздуха, сбросных установках, канализации и во многих других областях. Мы уделяем значительное внимание послепродажному сервису.

В настоящее время Nanyuan Pump Industry владеет современным унифицированным производством с автоматизированными линиями и постоянно инвестирует в развитие применяемых технологий. Для проведения научных исследований и опытно-конструкторских работ мы развиваем совместные программы с признанными зарубежными экспертами и с исследовательскими университетами КНР.



© LUNDA

Nanyuan Pump Industry получила награды как национальное высокотехнологическое предприятие и предприятие НИОКР. Производство имеет сертификаты системы управления качеством ISO9001: 2015, системы экологического менеджмента ISO14001: 2015, системы управления охраной труда и техникой безопасности, Китайских энергосберегающих продуктов OHSAS18001: 2007, сертификат CE и 5-звездочной системы послепродажного обслуживания.

Благодарим Вас за внимание к Nanyuan Pump Industry.



О КОМПАНИИ





© LUNDA

СОДЕРЖАНИЕ

P1 Введение

P2 Расшифровка условного
обозначения

P4 SP применяемые
материалы

P5 4SP

P10 6SP

P18 8SP

P20 10SP

Общие данные

Модели SD, SK, SP – это многоступенчатые центробежные насосы. Рабочие колёса насоса приводятся во вращение от электродвигателя через специальную втулочную муфту. Корпуса электродвигателя и насоса собраны в единую конструкцию, в середине которой расположены окна всасывания со всасывающим фильтром с перфорацией. Двигатели для проверки герметичности подвергаются гидравлической опрессовке. Рабочим является погруженное в воду положение, что является дополнительной мерой против возникновения кавитации. Для работы насосного агрегата необходимы наземные элементы (шкаф управления, трансформатор), сам погружной насос, а также соединения (трубы/шланги, кабель, страховочный трос). Предлагаются три материальных исполнения в зависимости от условий работы насоса.

Применяемые материалы

Пластиковые рабочие колёса у всех насосов серии SD с размерами корпуса: 3", 4".

Пластиковые рабочие колеса, а входная камера из нержавеющей стали – у насосов серии SK размером 4".

Полное исполнение из нержавеющей стали – у насосов серии SP с размерами 4", 6", 8", 10".

Температура окружающего воздуха

Температура воздуха в зоне размещения насосного агрегата не должна превышать +40°C, высота установки - не более 1000м над уровнем моря. В случае превышения любого из указанных параметров, следует увеличить номинальную мощность электродвигателя с учетом повышающего коэффициента.

Условия эксплуатации насоса

Перекачиваемая среда: чистая, негорючая и невзрывоопасная жидкость, без содержания твердых частиц или волокнистых компонентов.

Максимальная глубина погружения: 70м.

Электродвигатель

- Пылевлагозащита: IP68
- Класс изоляции: F
- Электропитание:

Напряжение, В	Мощность, кВт
1x220-240	0.37-2.2
3x220-240 (Δ)/ 380-415 (Y)	0.37-7.5
380-415 (Y) (Δ)/ 660 (Y)	4-7.5

Для работы вне диапазона скоростей 35-50Гц, необходимо применение электродвигателей специального исполнения (указывать при заказе).

Графики рабочих характеристик

Рабочие кривые построены на основании следующих данных:

- Использовался 2-полюсный электродвигатель с частотой вращения, соответственно - 2900 об/мин
- Погрешность измерений характеристик соответствует ГОСТ ISO 9906-2015
- Характеристики жидкости при проведении измерений для получения рабочих характеристик:
- Вода - кинематическая вязкость 1мм²/с, температура 20°C,
- Выбран наибольший КПД в пределах рабочего диапазона насоса (жирная кривая).

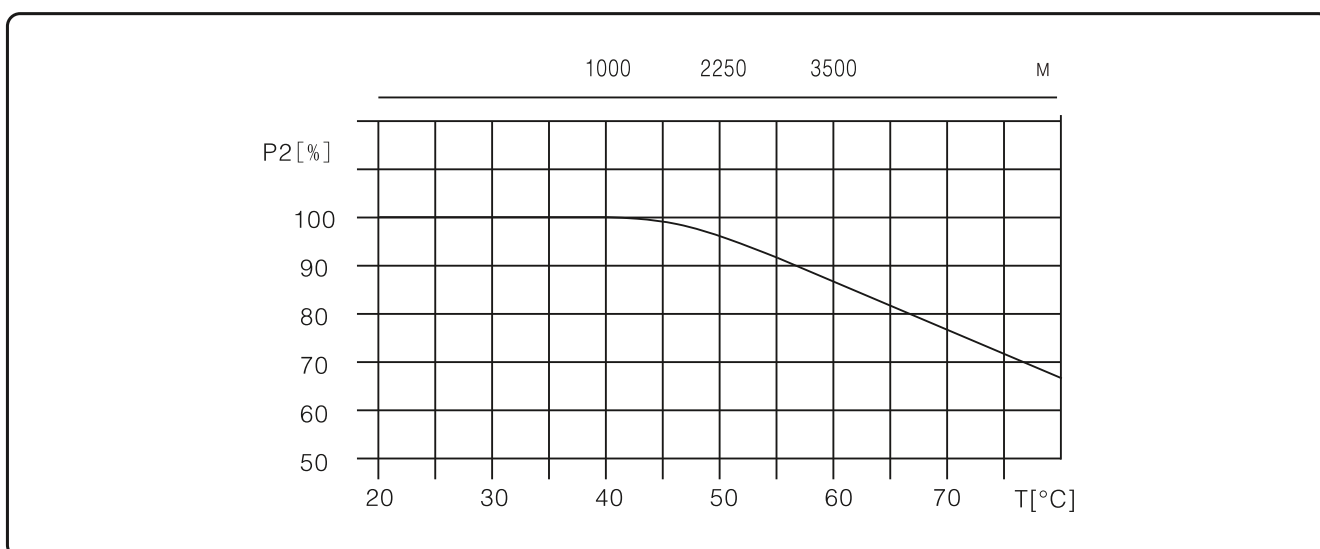

Расшифровка условного обозначения



Сферы применения

Откачка подземных вод

- откачка подземных вод
- муниципальное водоснабжение
- производственные нужды
- водообеспечение
- повышение давления
- системы дождевания
- кондиционирование
- холодильные установки



SP

ПОГРУЖНЫЕ СКВАЖИННЫЕ НАСОСЫ



SP

ЭЛЕКТРИЧЕСКИЕ

ПОГРУЖНЫЕ

НАСОСЫ



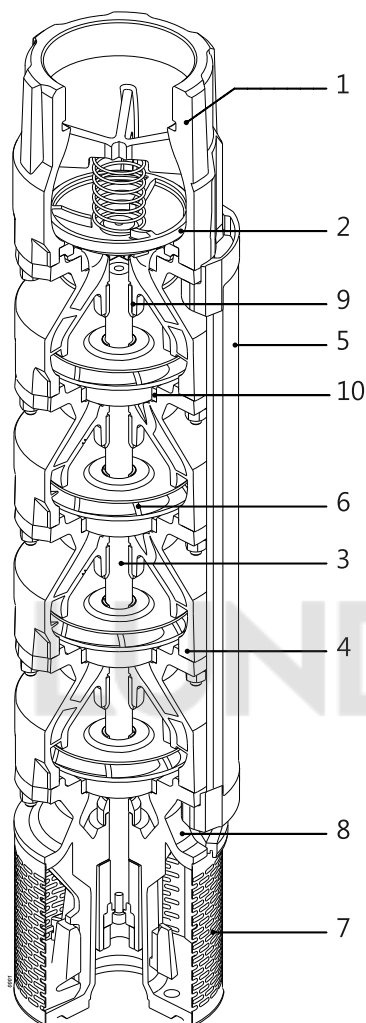

Применяемые материалы

№.	Компонент	Материал
1	Нагнетательная камера	AISI 304 (стандарт), AISI 316 (опция)
2	Обратный клапан	AISI 304 (стандарт), AISI 316 (опция)
3	Вал насоса	AISI 304 (стандарт), AISI 316 (опция)
4	Диффузор	AISI 304 (стандарт), AISI 316 (опция)
5	Защита кабеля	AISI 304 (стандарт), AISI 316 (опция)
6	Рабочее колесо	AISI 304 (стандарт), AISI 316 (опция)
7	Сетчатый фильтр	AISI 304 (стандарт), AISI 316 (опция)
8	Входной направляющий аппарат	AISI 304 (стандарт), AISI 316 (опция)
9	Втулка вала	AISI 304 (стандарт), AISI 316 (опция)
10	Гайка	AISI 304 (стандарт), AISI 316 (опция)

Рабочие графики

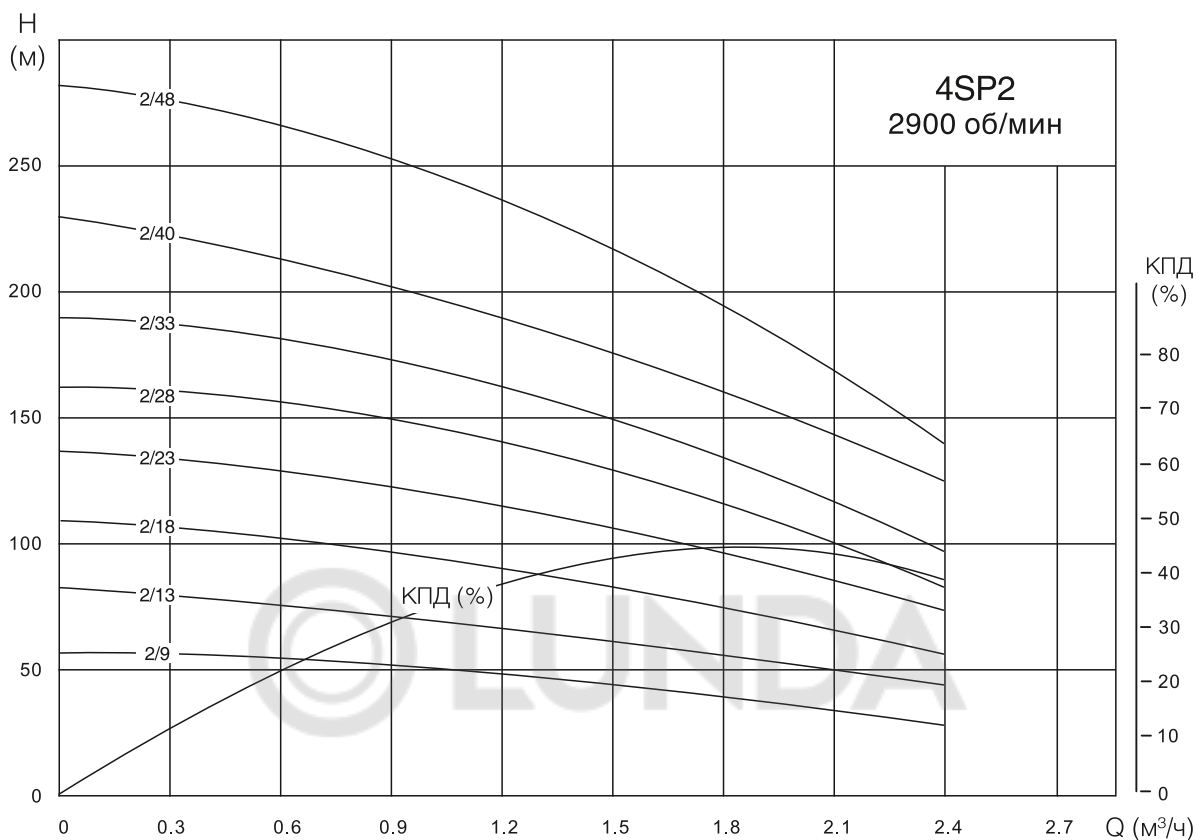

Рабочие характеристики

Модель насоса	Мощность (кВт)	Q(м³/ч)	0	0.9	1.2	1.5	1.8	2.4
4SP2/9	0.37	H(м)	54	48	44	41	37	23
4SP2/13	0.55		79	69	64	60	54	39
4SP2/18	0.75		107	93	87	80	73	55
4SP2/23	1.1		135	120	111	103	97	73
4SP2/28	1.5		160	150	139	129	114	81
4SP2/33	1.5		188	169	161	149	133	97
4SP2/40	2.2		227	202	187	172	156	122
4SP2/48	2.2		282	254	235	215	192	142

Монтажные размеры и масса

Модель насоса	Мощность (кВт)	L1 (мм)	L2 (мм)	L=L1+L2	DN	Масса насоса (кг)	Масса мотора (кг)
4SP2/9	0.37	337	324	661	1.25"	3.2	9
4SP2/13	0.55	420	344	764		4.3	9.8
4SP2/18	0.75	526	369	895		5.7	11
4SP2/23	1.1	631	404	1035		7	13
4SP2/28	1.5	736	449	1185		8.4	15
4SP2/33	1.5	841	449	1290		9.7	15
4SP2/40	2.2	988	539	1527		11.6	17
4SP2/48	2.2	1156	539	1695		13.8	17

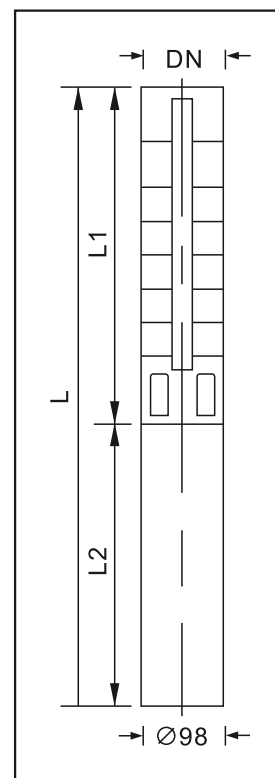

Рабочие графики

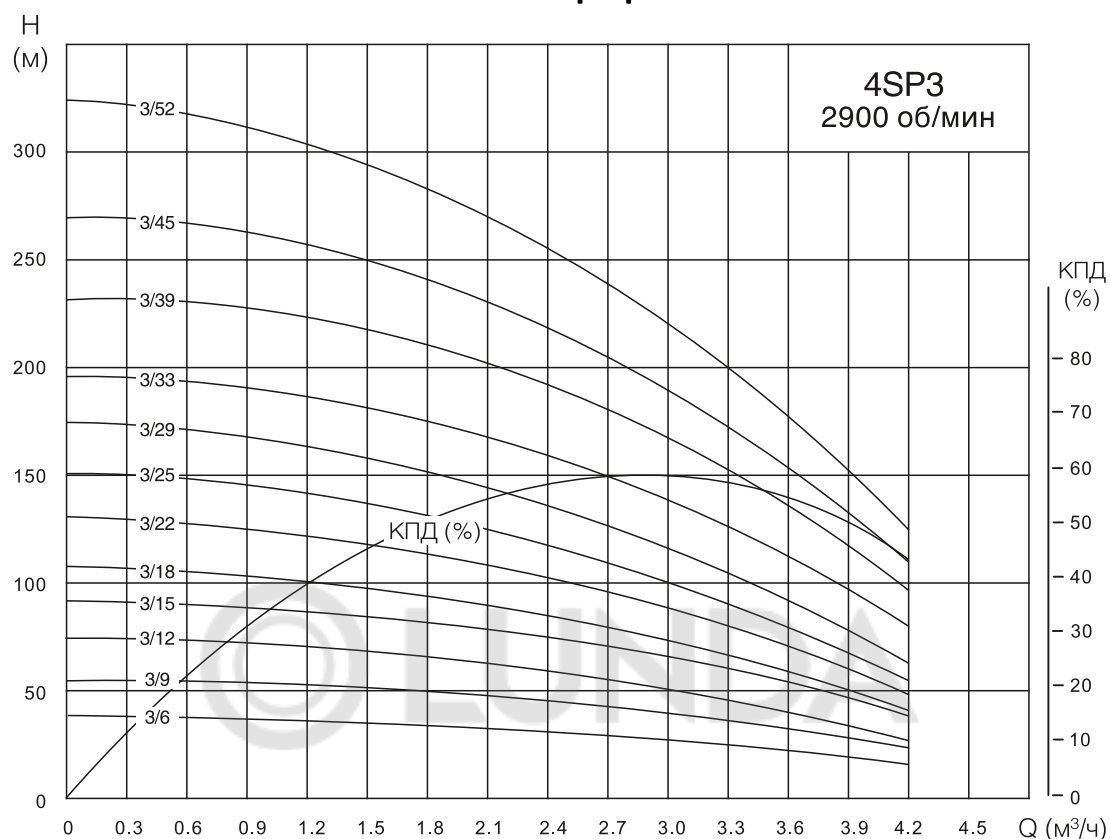

Рабочие характеристики

Модель насоса	Мощность (кВт)	Q(м³/ч)	0	2.1	2.4	3.0	3.6	4.2
4SP3/6	0.37	H(м)	37	31	29	26	21	16
4SP3/9	0.55		55	48	44	38	31	23
4SP3/12	0.75		74	63	58	51	40	26
4SP3/15	1.1		92	80	77	69	57	40
4SP3/18	1.1		108	89	82	72	59	41
4SP3/22	1.5		131	111	101	88	72	49
4SP3/25	1.5		151	126	115	98	78	53
4SP3/29	2.2		177	148	138	118	92	62
4SP3/33	2.2		198	172	164	145	118	80
4SP3/39	3		232	204	195	172	138	94
4SP3/45	3		272	233	224	199	162	110
4SP3/52	4		328	272	261	230	184	123

Монтажные размеры и масса

Модель насоса	Мощность (кВт)	L1 (мм)	L2 (мм)	L=L1+L2	DN	Масса насоса (кг)	Масса мотора (кг)
4SP3/6	0.37	274	324	598	1.25"	1.7	9
4SP3/9	0.55	337	344	681		2.8	9.8
4SP3/12	0.75	400	369	769		3.9	11
4SP3/15	1.1	463	404	867		5.1	13
4SP3/18	1.1	526	404	930		6.2	13
4SP3/22	1.5	610	449	1059		7.7	15
4SP3/25	1.5	673	449	1122		8.9	15
4SP3/29	2.2	757	539	1296		10.4	17
4SP3/33	2.2	841	539	1380		11.9	17
4SP3/39	3	967	557	1524		14.2	17.6
4SP3/45	3	1093	557	1650		16.5	17.6
4SP3/52	4	1240	637	1877		19.1	20.7

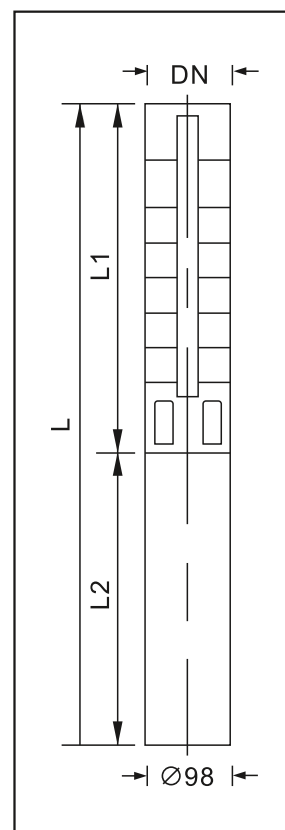

Рабочие графики

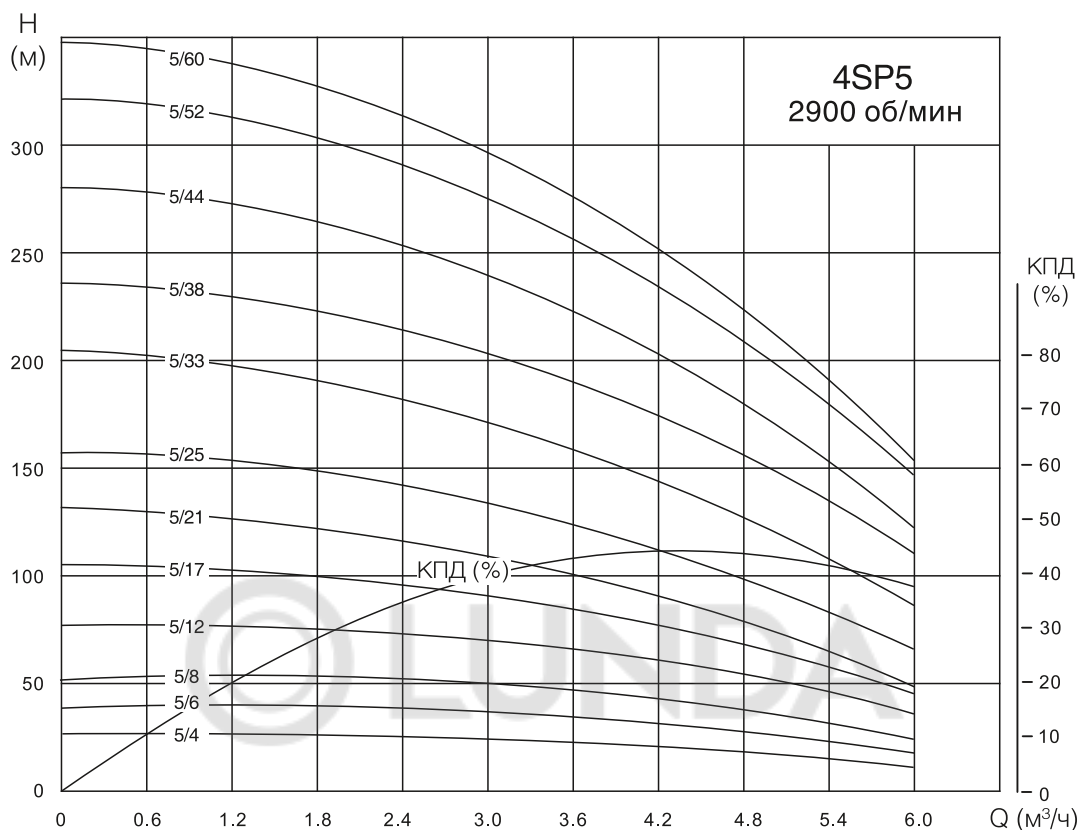

Рабочие характеристики

Модель насоса	Мощн-ть (кВт)	Q (м³/ч)	0	3	3.6	4.2	4.8	6
4SP5/4	0.37	H (м)	25	20	19	17	16	10
4SP5/6	0.55		38	31	29	27	25	18
4SP5/8	0.75		51	42	39	37	33	24
4SP5/12	1.1		76	61	58	53	48	34
4SP5/17	1.5		105	82	79	74	66	46
4SP5/21	2.2		131	103	99	93	85	58
4SP5/25	2.2		156	125	118	110	88	66
4SP5/33	3		205	166	156	147	132	86
4SP5/38	4		237	195	184	173	156	110
4SP5/44	4		281	221	210	195	176	121
4SP5/52	5.5		321	261	247	233	209	147
4SP5/60	5.5		349	294	276	256	225	155

Монтажные размеры и масса

Модель насоса	Мощность (кВт)	L1 (мм)	L2 (мм)	L=L1+L2	DN	Масса насоса (кг)	Масса мотора (кг)
4SP5/4	0.37	232	324	556	1.5"	2.2	9
4SP5/6	0.55	274	344	618		2.7	9.8
4SP5/8	0.75	316	369	685		3.3	11
4SP5/12	1.1	400	404	804		4.4	13
4SP5/17	1.5	505	449	954		5.8	15
4SP5/21	2.2	589	539	1128		6.9	17
4SP5/25	2.2	673	539	1212		8.1	17
4SP5/33	3	841	557	1398		10.3	17.6
4SP5/38	4	946	637	1583		11.7	20.7
4SP5/44	4	1072	637	1709		13.4	20.7
4SP5/52	5.5	1240	712	1952		15.6	25.7
4SP5/60	5.5	1408	712	2120		17.8	25.7

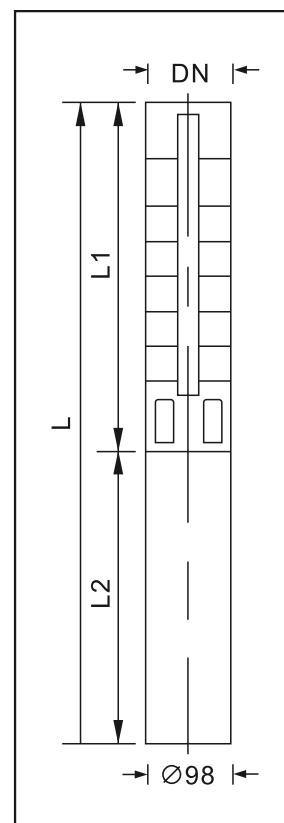

Рабочие графики

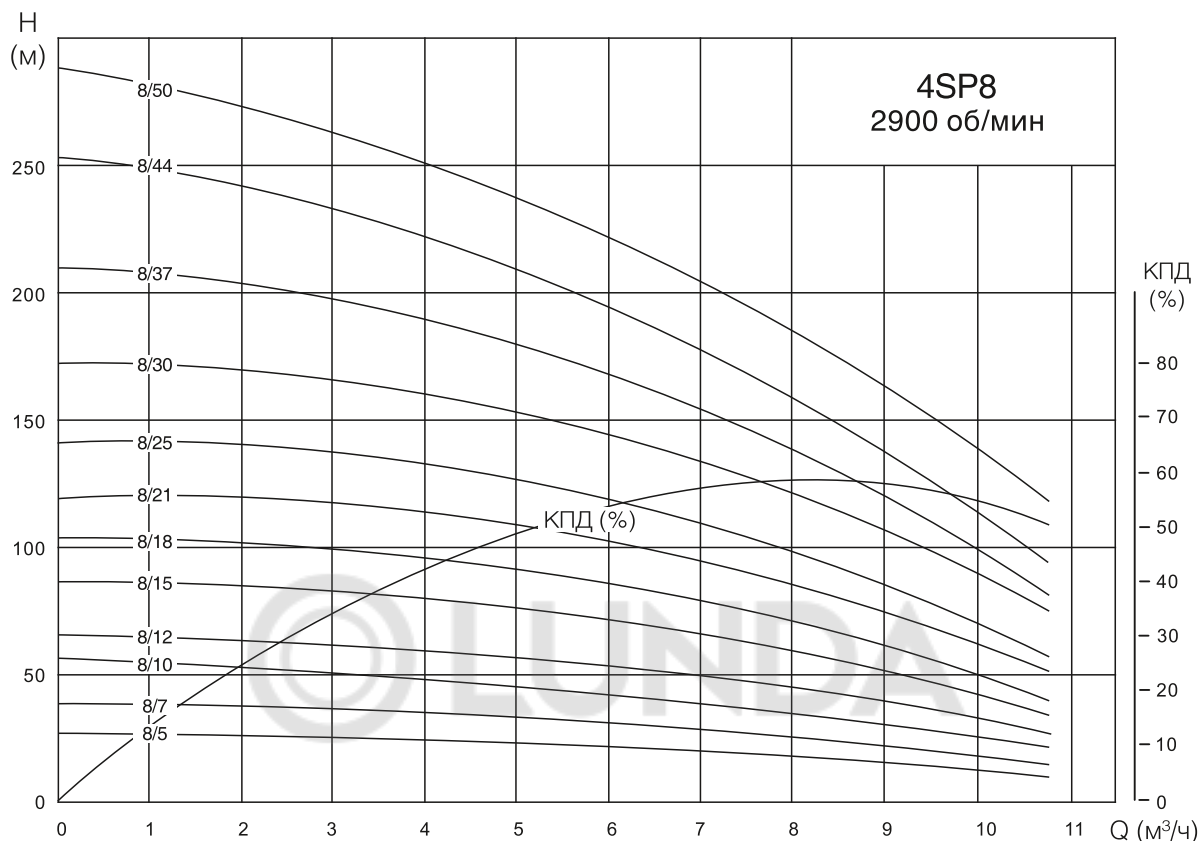

Рабочие характеристики

Модель насоса	Мощность (кВт)	Q(м³/ч)	0	3.6	4.8	8.4	9.6	10.8
4SP8/5	0.75	H(м)	29	25	24	19	16	12
4SP8/7	1.1		40	35	33	26	21	16
4SP8/10	1.5		58	49	47	38	31	23
4SP8/12	2.2		67	58	55	45	38	29
4SP8/15	2.2		87	74	69	56	46	36
4SP8/18	3		103	88	83	63	54	41
4SP8/21	4		120	103	97	80	67	51
4SP8/25	4		142	125	118	93	77	57
4SP8/30	5.5		172	153	144	115	100	76
4SP8/37	5.5		210	175	165	130	105	82
4SP8/44	7.5		251	215	204	161	135	95
4SP8/50	7.5		288	254	242	198	168	129

Монтажные размеры и масса

Модель насоса	Мощность (кВт)	L1, мм	L2, мм	L=L1+L2	DN	Масса насоса (кг)	Масса мотора (кг)
4SP8/5	0.75	289	369	658	2"	5	11
4SP8/7	1.1	349	404	753		5.6	13
4SP8/10	1.5	439	449	888		6.5	15
4SP8/12	2.2	499	539	1038		7.1	17
4SP8/15	2.2	589	539	1128		8	17
4SP8/18	3	679	557	1236		8.9	17.6
4SP8/21	4	769	637	1406		9.8	20.7
4SP8/25	4	889	637	1526		11	20.7
4SP8/30	5.5	1039	712	1751		12.5	25.7
4SP8/37	5.5	1249	712	1961		14.6	25.7
4SP8/44	7.5	1459	847	2306		16.7	32.3
4SP8/50	7.5	1639	847	2486		18.5	32.3

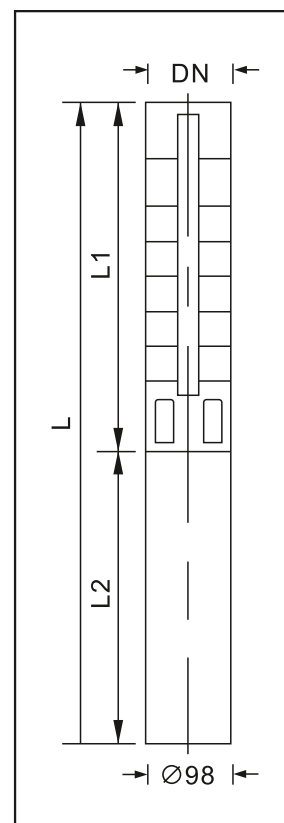

Рабочие графики

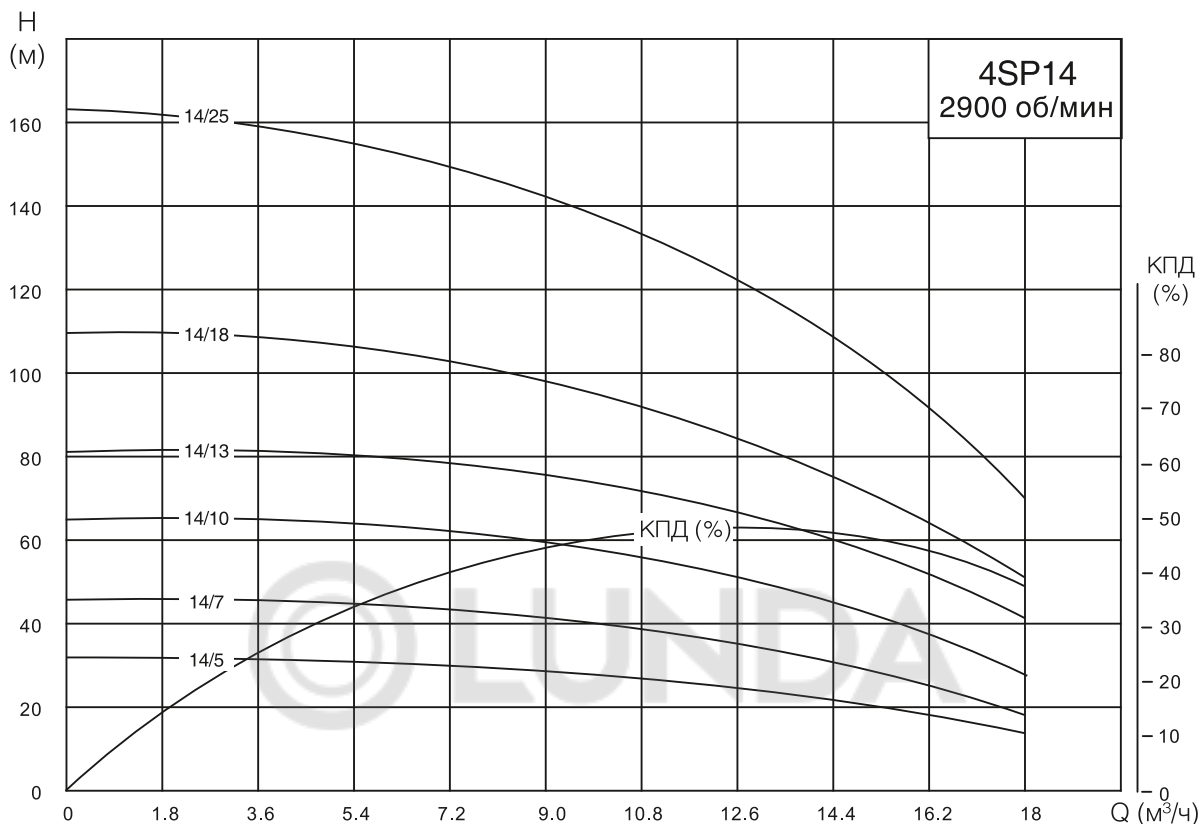

Рабочие характеристики

Модель насоса	Мощность (кВт)	Q (м³/ч)	0	6	8.4	12	15.0	18
4SP14/5	1.5	H (м)	33	30	29	25	20	14
4SP14/7	2.2		45	43	41	36	28	19
4SP14/10	3		65	61	58	51	41	28
4SP14/13	4		81	73	69	63	53	41
4SP14/18	5.5		112	98	93	84	72	53
4SP14/25	7.5		164	150	140	120	93	70

Монтажные размеры и масса

Модель насоса	Мощность (кВт)	L1 (мм)	L2 (мм)	L=L1+L2	DN	Масса насоса (кг)	Масса мотора (кг)
4SP14/5	1.5	349	449	798	2"	3.6	15
4SP14/7	2.2	433	539	972		4.5	17
4SP14/10	3	559	557	1116		5.8	17.6
4SP14/13	4	685	637	1322		7.2	20.7
4SP14/18	5.5	895	712	1607		9.4	25.7
4SP14/25	7.5	1189	847	2036		12.6	32.3

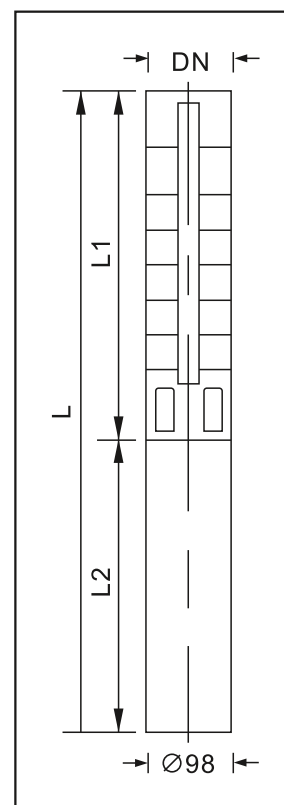

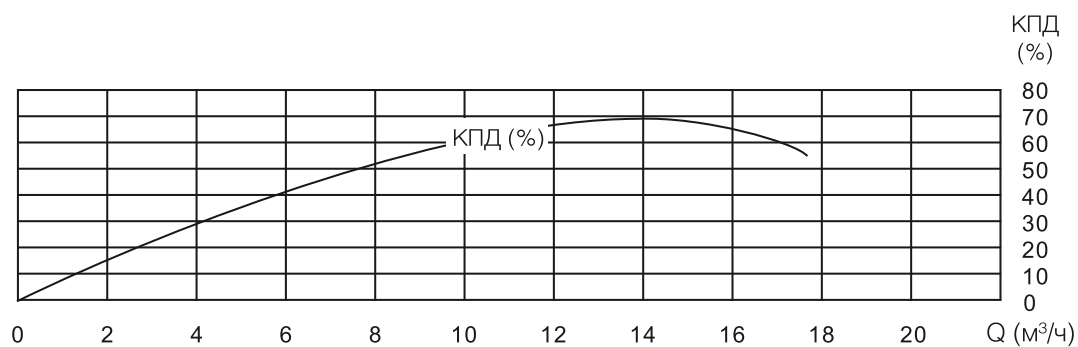
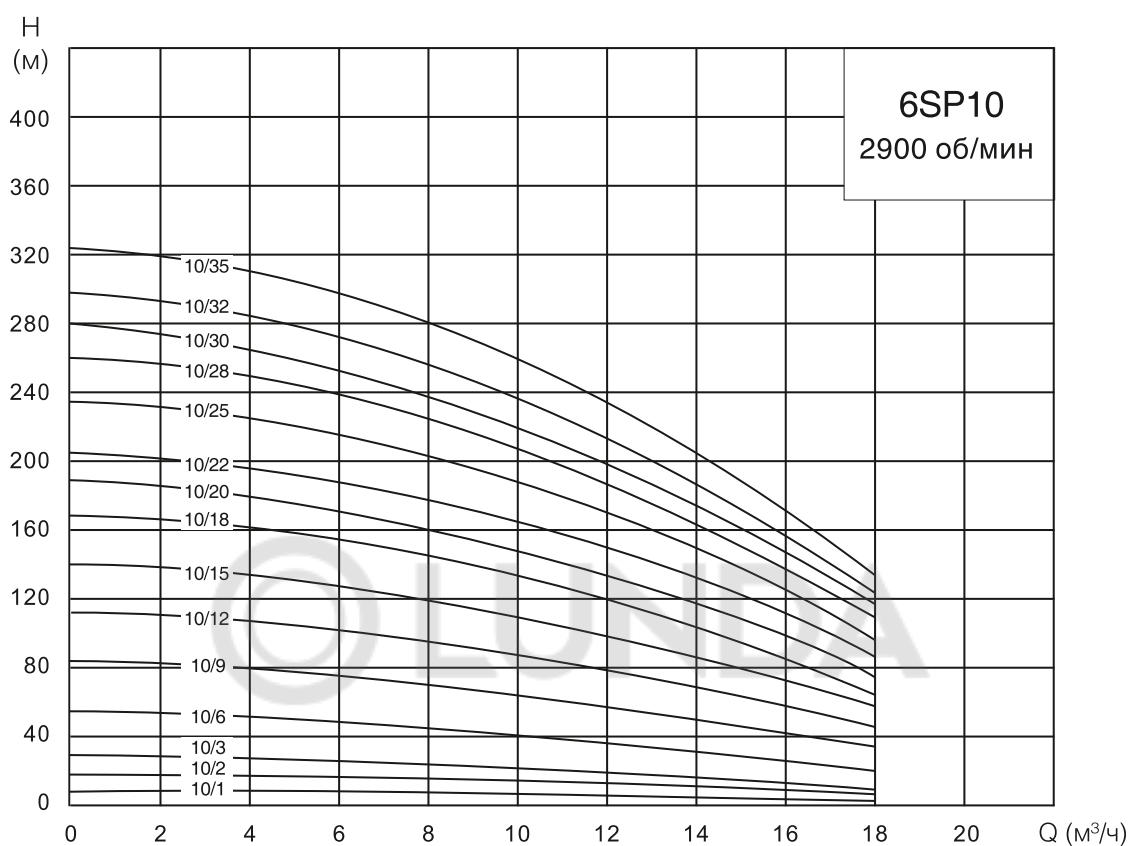
Рабочие графики

Рабочие характеристики

Модель насоса	Мощность (кВт)	Q(м³/ч)	0	3.6	7.2	10.8	12	14.4	16	18
6SP10/1	0.55	H(м)	8	8	8	7	6	5	4	3
6SP10/2	0.75		17	17	16	14	13	11	9	6
6SP10/3	1.1		27	27	26	23	21	18	15	11
6SP10/6	2.2		55	55	52	46	43	36	30	22
6SP10/9	4		84	84	80	71	66	56	47	35
6SP10/12	5.5		112	112	107	94	89	74	63	46
6SP10/15	5.5		140	140	133	118	111	93	78	58
6SP10/18	7.5		168	168	160	141	133	111	94	69
6SP10/20	7.5		187	186	178	157	148	124	105	77
6SP10/22	9.2		205	205	195	173	162	136	115	85
6SP10/25	9.2		233	233	222	197	184	155	131	96
6SP10/28	11		261	261	249	220	207	173	146	108
6SP10/30	11		280	280	266	236	221	186	157	116
6SP10/32	13		298	298	284	252	236	198	167	123
6SP10/35	13		326	326	311	275	258	216	183	135

Монтажные размеры и масса

Модель насоса	Мощность (кВт)	L1 (мм)	L2 (мм)		L=L1+L2		DN	Масса насоса (кг)	Масса мотора (кг) 4"/6"
			4"	6"	4"	6"			
6SP10/1	0.55	330	305	—	3635	—	2"	10	8
6SP10/2	0.75	390	340	—	730	—		11	9
6SP10/3	1.1	451	360	—	811	—		13	10.1
6SP10/6	2.2	632	455	—	1087	—		17	14.3
6SP10/9	4	814	637	—	1451	—		21	20.7
6SP10/12	5.5	995	712	573	1707	1568		26	25.7/44
6SP10/15	5.5	1177	712	573	1889	1750		30	25.7/44
6SP10/18	7.5	1358	847	603	2205	1961		34	32.3/48
6SP10/20	7.5	1479	847	603	2326	2082		37	32.3/48
6SP10/22	9.2	1600	—	653	—	2253		36	51.0
6SP10/25	9.2	1782	—	653	—	2435		40	51.0
6SP10/26	9.2	1842	—	653	—	2495		41	51.0
6SP10/27	11	1903	—	683	—	2586		43	57.0
6SP10/30	11	2084	—	683	—	2767		47	57.0
6SP10/32	13	2205	—	796	—	3001		50	60.0
6SP10/35	13	2387	—	796	—	3183		54	60.0

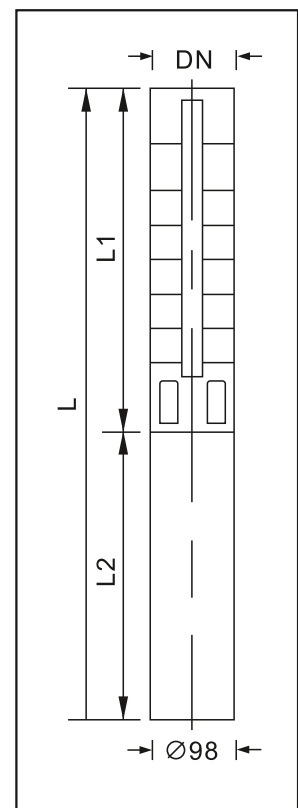

Рабочие графики

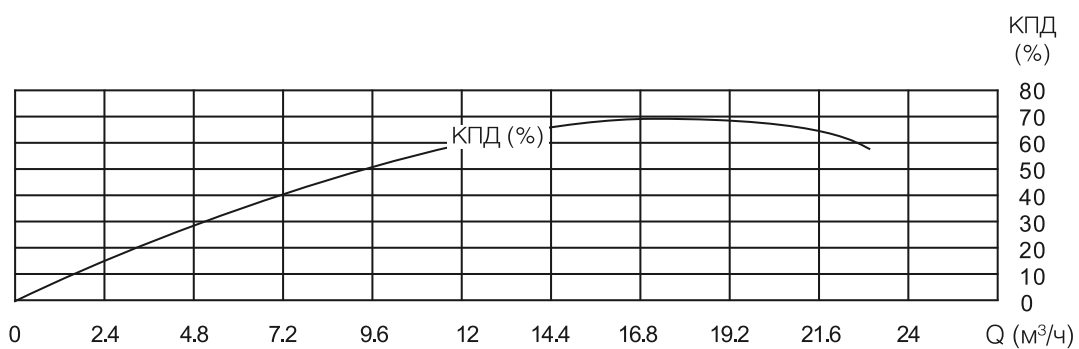
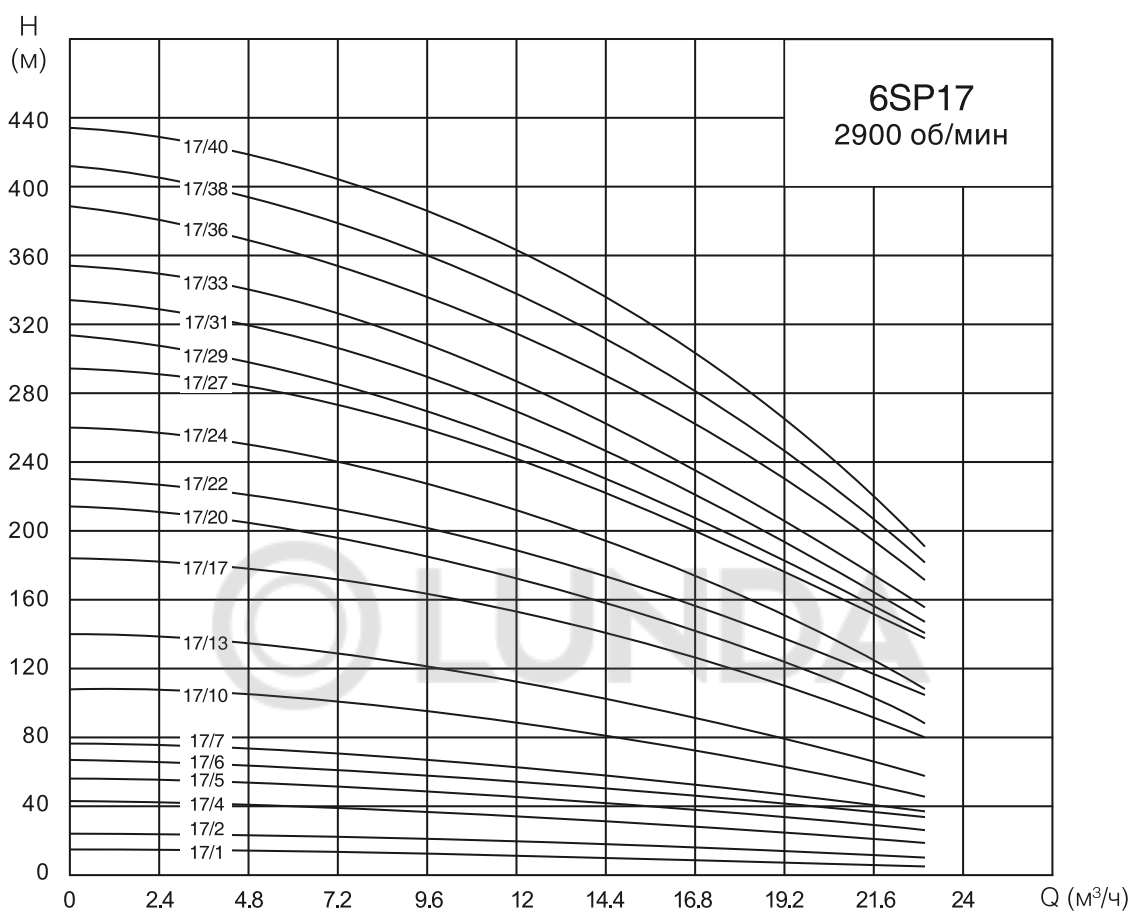

Рабочие характеристики

Модель насоса	Мощность (кВт)	Q(м³/ч)	0	6	8	10	12	14	16	18	20
6SP17/1	0.55	H(м)	10	10	10	9	9	8	7	7	5
6SP17/2	1.1		21	21	20	20	19	17	16	14	12
6SP17/4	2.2		46	45	44	42	40	37	34	30	25
6SP17/5	3		57	56	55	53	50	47	43	38	32
6SP17/6	4		69	67	66	64	61	56	51	45	39
6SP17/7	4		81	79	78	75	72	67	61	54	46
6SP17/10	5.5		116	113	111	107	102	95	87	77	66
6SP17/13	7.5		151	148	144	139	133	124	113	100	85
6SP17/17	9.2		197	193	189	182	174	162	148	131	112
6SP17/20	11		232	227	222	215	204	191	174	154	131
6SP17/22	13		255	250	244	236	225	210	191	169	144
6SP17/24	13		278	272	266	258	245	229	209	185	158
6SP17/27	15		313	306	300	290	276	258	235	208	177
6SP17/29	18.5		336	329	322	311	296	277	252	223	190
6SP17/31	18.5		359	352	344	333	317	296	270	239	203
6SP17/33	18.5		382	375	366	354	337	315	287	254	217
6SP17/36	22		417	409	400	386	368	344	313	277	236
6SP17/38	22		440	431	422	408	388	363	331	293	249
6SP17/40	22		463	454	444	429	409	382	348	308	263

Монтажные размеры и масса

Модель насоса	Мощность (кВт)	L1 (мм)	L2 (мм)		L=L1+L2		DN	Масса насоса (кг)	Масса мотора (кг)
			4"	6"	4"	6"			4"/6"
6SP17/1	0.55	330	305	—	635	—	2.5"	5	8
6SP17/2	1.1	390	360	—	750	—		7	10.1
6SP17/4	2.2	511	455	—	966	—		10	14.3
6SP17/5	3	572	557	—	1129	—		11	17.6
6SP17/6	4	632	637	—	1269	—		13	20.7
6SP17/7	4	693	637	—	1330	—		14	20.7
6SP17/10	5.5	874	712	573	1586	1447		18	25.7/44
6SP17/13	7.5	1056	847	603	1903	1659		23	32.3/48
6SP17/17	9.2	1298	—	653	—	1951		29	51.0
6SP17/20	11	1479	—	683	—	2162		33	57.0
6SP17/22	13	1600	—	796	—	2396		36	60.0
6SP17/24	13	1721	—	796	—	2517		39	60.0
6SP17/27	15	1903	—	847	—	2750		43	65.0
6SP17/29	18.5	2024	—	922	—	2946		46	71
6SP17/31	18.5	2145	—	922	—	3067		49	71
6SP17/33	18.5	2266	—	922	—	3188		52	71
6SP17/36	22	2447	—	999	—	3446		56	80
6SP17/38	22	2568	—	999	—	3567		59	80
6SP17/40	22	2939	—	999	—	3938		62	80

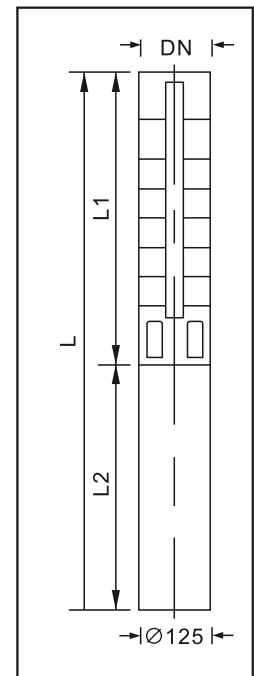

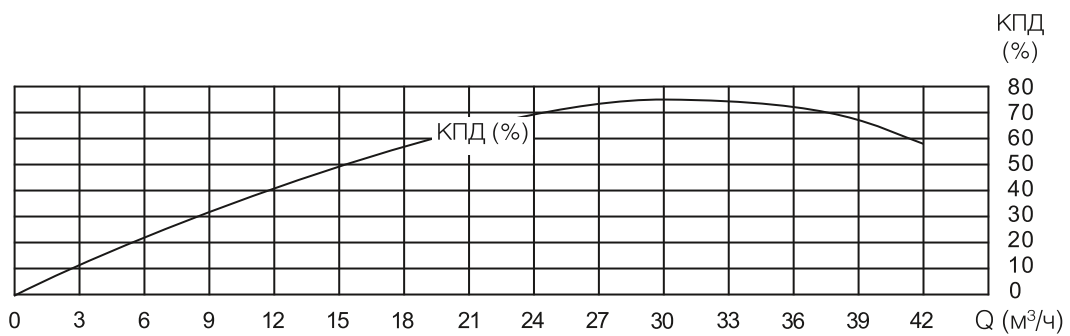
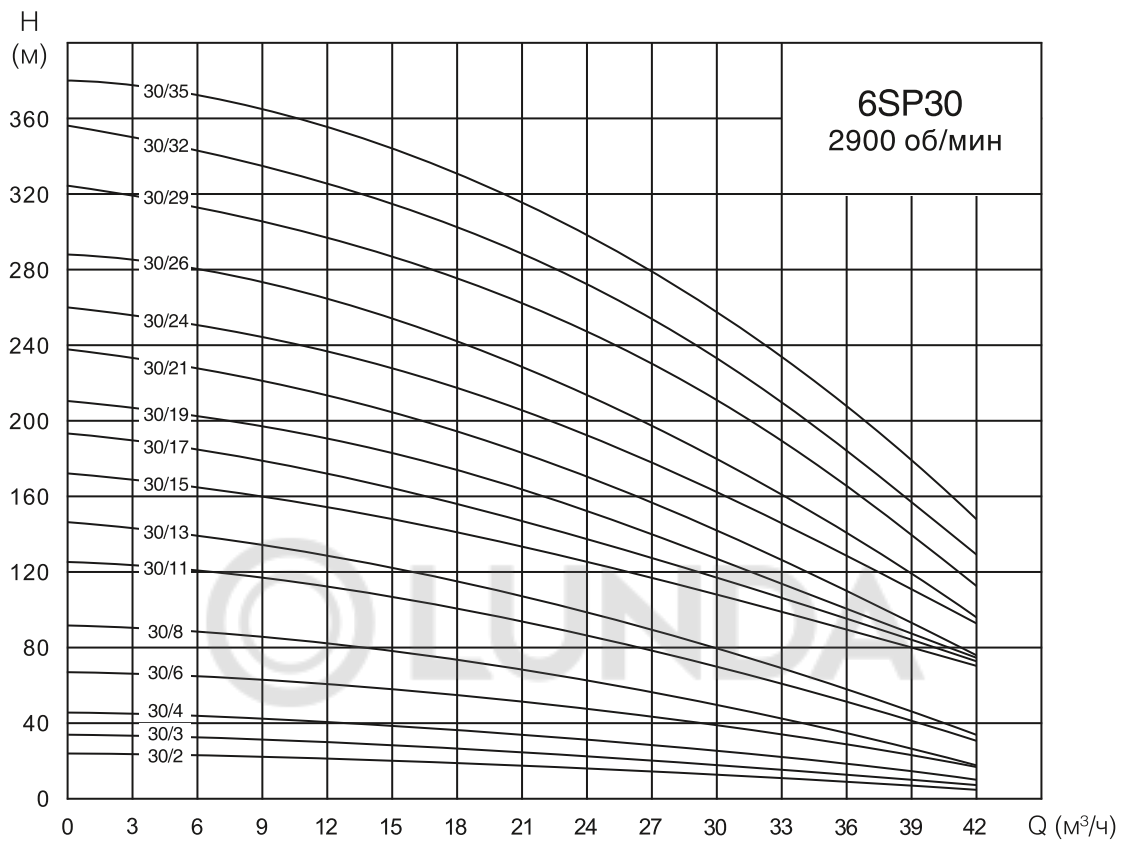
Рабочие графики

Рабочие характеристики

Модель насоса	Мощность (кВт)	Q(м³/ч)	0	7.2	14.4	21.6	24	28.8	36	43.2
6SP30/2	2.2	H(м)	22	22	20	18	17	14	10	4
6SP30/3	3		33	32	29	26	24	21	15	6
6SP30/4	4		48	46	43	38	36	31	22	10
6SP30/6	5.5		72	69	64	57	54	46	33	15
6SP30/8	7.5		96	92	86	76	71	62	44	20
6SP30/11	9.2		131	127	118	104	98	85	60	27
6SP30/13	11		155	150	139	123	116	100	71	32
6SP30/15	13		179	173	161	142	134	116	82	37
6SP30/17	15		203	196	182	161	152	131	93	42
6SP30/19	18.5		227	220	204	180	170	147	103	47
6SP30/21	18.5		251	243	225	199	188	162	114	52
6SP30/24	22		287	277	257	227	214	185	131	59
6SP30/26	26		311	301	279	246	232	201	142	64
6SP30/29	26		346	335	311	274	259	224	158	72
6SP30/32	30		382	370	343	303	286	247	174	79
6SP30/35	30		418	405	375	331	313	270	191	87

Монтажные размеры и масса

Модель насоса	Мощность (кВт)	L1 (мм)	L2 (мм)		L=L1+L2		DN	Масса насоса (кг)	Масса мотора (кг) 4"/6"
			4"	6"	4"	6"			
6SP30/2	2.2	459	455	—	914	—	3"	9	14.3/22.5
6SP30/3	3	554	557	—	1111	—		11	17.6/25.5
6SP30/4	4	649	637	—	1286	—		13	20.7
6SP30/6	5.5	839	712	573	1551	1412		17	25.7/44
6SP30/8	7.5	1029	847	603	1876	1632		21	32.3/48
6SP30/11	9.2	1314	—	653	—	1967		27	51.0
6SP30/13	11	1504	—	683	—	2187		31	57.0
6SP30/15	13	1694	—	796	—	2490		36	60.0
6SP30/17	15	1884	—	847	—	2731		40	65.0
6SP30/19	18.5	2074	—	922	—	2996		44	71
6SP30/21	18.5	2264	—	922	—	3186		48	71
6SP30/24	22	2549	—	999	—	3548		54	80
6SP30/26	26	2739	—	1089	—	3828		58	90
6SP30/29	26	3024	—	1089	—	4113		65	90
6SP30/32	30	3309	—	1159	—	4468		71	95
6SP30/35	30	3594	—	1159	—	4753		77	95

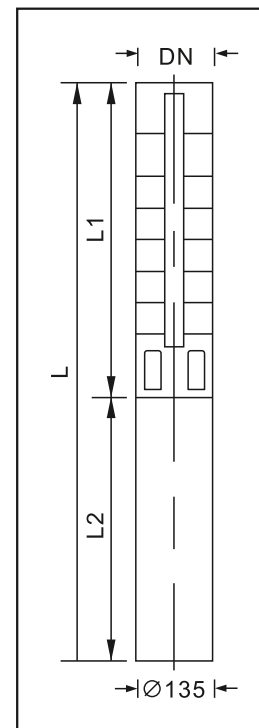

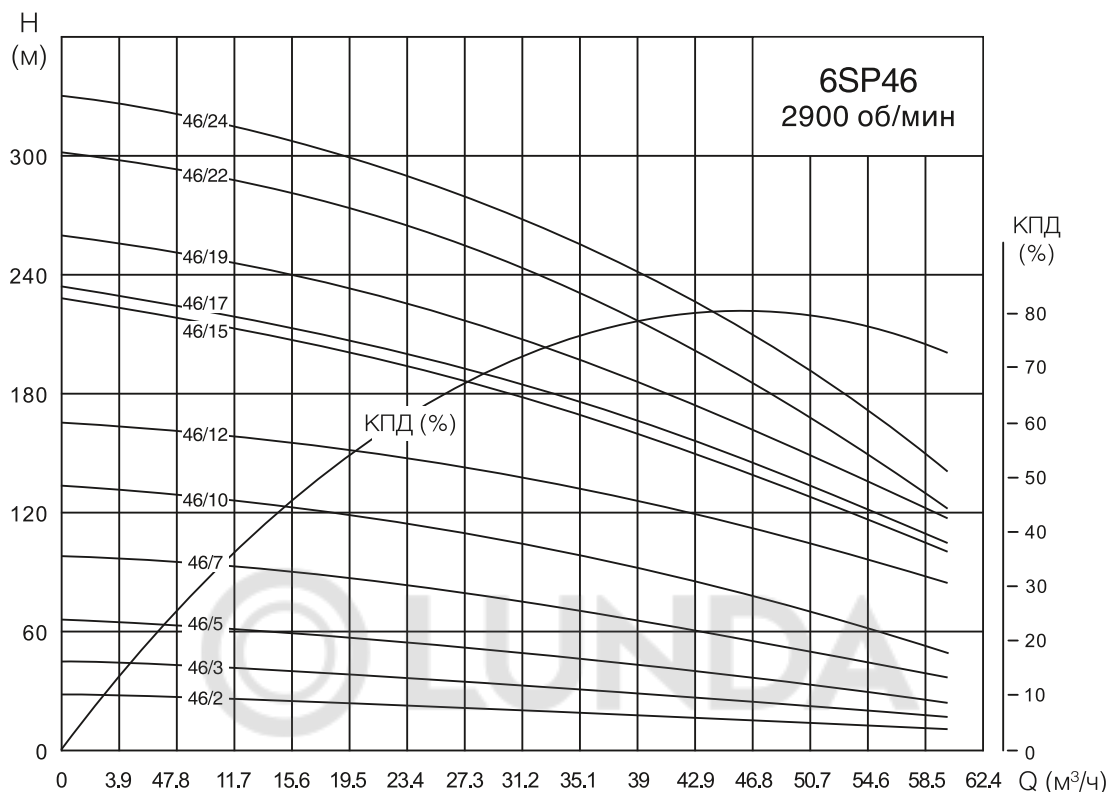
Рабочие графики

Рабочие характеристики

Модель насоса	Мощность (кВт)	Q (м³/ч)	0	15	24	30	46	60
6SP46/2	3	H (м)	28	27	24	22	17	10
6SP46/3	5.5		44	41	39	36	26	17
6SP46/5	7.5		66	64	55	53	44	24
6SP46/7	11		98	86	85	80	61	37
6SP46/10	15		137	134	117	107	88	50
6SP46/12	18.5		165	162	142	130	105	85
6SP46/15	22		212	208	180	167	132	100
6SP46/17	26		234	222	200	186	149	105
6SP46/19	30		260	248	224	208	167	118
6SP46/22	37		302	288	260	241	193	123
6SP46/24	37	330	317	287	265	211	140	

Монтажные размеры и масса

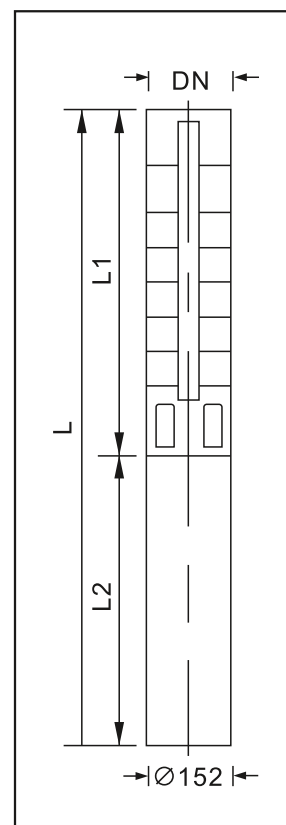
Модель насоса	Мощность (кВт)	L1 (мм)	L2 (мм)		L=L1+L2		DN	Масса насоса (кг)	Масса мотора (кг)
			4"	6"	4"	6"			
6SP46/2	3	496	557	584	1053	1080	3"	8	17.6/25.5
6SP46/3	5.5	609	712	573	1321	1182		10	25.7/44
6SP46/5	7.5	835	847	603	1682	1438		15	32.3/48
6SP46/7	11	1061	—	683	—	1744		20	57.0
6SP46/10	15	1400	—	847	—	2247		28	65.0
6SP46/12	18.5	1626	—	922	—	2548		33	71
6SP46/15	22	1965	—	999	—	2964		40	80
6SP46/17	26	2191	—	1089	—	3280		45	90
6SP46/19	30	2417	—	1159	—	3576		50	95
6SP46/22	37	2756	—	1299	—	4055		58	105
6SP46/24	37	2982	—	1299	—	4281		63	105





Рабочие характеристики

Модель насоса	Мощность (кВт)	Q (м³/ч)	H (м)					
			0	18	27	42	60	78
6SP60/1	2.2		25	22	21	16	8	7
6SP60/3	5.5		45	44	40	30	23	9
6SP60/5	9.2		70	67	62	50	38	13
6SP60/7	13		97	94	86	70	54	15
6SP60/9	18.5		125	120	110	93	70	21
6SP60/10	18.5		140	135	125	102	77	30
6SP60/12	22		174	162	145	115	93	40
6SP60/14	26		194	188	175	142	108	63
6SP60/16	30		222	216	200	162	124	72
6SP60/18	37		255	243	226	190	140	83
6SP60/20	37		288	267	248	201	155	90

Монтажные размеры и масса

Модель насоса	Мощность (кВт)	L1 (мм)	L2 (мм)		L=L1+L2		DN	Масса насоса (кг)	Масса мотора (кг) 4"/6"
			4"	6"	4"	6"			
6SP60/1	2.2	383	455	—	838	—	4"	6	14.3
6SP60/3	5.5	609	712	573	1321	1182		11	25.7/44
6SP60/5	9.2	835	—	653	—	1488		15	51.0
6SP60/7	13	1061	—	796	—	1857		20	60.0
6SP60/9	18.5	1287	—	922	—	2209		24	71
6SP60/10	18.5	1400	—	922	—	2322		27	71
6SP60/12	22	1626	—	999	—	2625		31	80
6SP60/14	26	1852	—	1089	—	2941		36	90
6SP60/16	30	2078	—	1159	—	3237		40	95
6SP60/18	37	2304	—	1299	—	3603		45	105
6SP60/20	37	2530	—	1299	—	3829		49	105

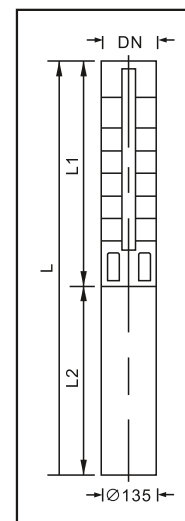

Рабочие графики



Рабочие характеристики

Модель насоса	Мощность (кВт)	Q(м³/ч)	H(м)						
			0	18	36	54	77	102	
8SP77/1	5.5	21	19.5	17	14	13	7		
8SP77/2	7.5	41	37	33	28	26	13		
8SP77/3	11	61	57	50	43	39	20		
8SP77/4	15	80	76	67	53	53	27		
8SP77/5	18.5	100	94	84	73	66	33		
8SP77/6	22	121	113	101	88	79	40		
8SP77/7	26	142	133	120	104	93	47		
8SP77/8	30	159	150	135	117	106	53		
8SP77/9	30	177	167	152	131	119	58		
8SP77/10	37	200	188	168	145	133	68		
8SP77/11	37	218	207	186	159	146	74		
8SP77/12	45	249	240	217	190	159	99		
8SP77/13	55	269	259	235	205	172	107		
8SP77/15	55	308	298	273	237	199	120		
8SP77/16	64	328	318	290	252	212	132		
8SP77/18	64	372	359	328	285	239	147		
8SP77/20	75	410	397	364	315	266	159		

Монтажные размеры и масса

Модель насоса	Мощность (кВт)	L1 (мм)	L2 (мм)		L=L1+L2		DN	Масса насоса (кг)	Масса мотора (кг)
			6"	8"	6"	8"			
8SP77/1	5.5	392	573	690	965	1082	5"	13	44/88
8SP77/2	7.5	496	603	700	1099	1196		16	48/89
8SP77/3	11	600	683	753	1283	1353		20	57/94
8SP77/4	15	704	847	775	1551	1479		23	65/100
8SP77/5	18.5	808	922	805	1730	1613		26	71/105
8SP77/6	22	912	999	865	1911	1777		29	80/117
8SP77/7	26	1016	1089	920	2105	1936		32	90/127
8SP77/8	30	1120	1159	995	2279	2115		35	95/145
8SP77/9	30	1224	1159	995	2383	2219		39	95/145
8SP77/10	37	1328	1299	1005	2627	2333		42	105/157
8SP77/11	37	1432	1299	1005	2731	2437		45	105/157
8SP77/12	45	1536	1399	1105	2935	2641		48	106/172
8SP77/13	55	1640	—	1205	—	2845		51	202
8SP77/15	55	1848	—	1205	—	3053		58	202
8SP77/16	64	1952	—	1375	—	3327		61	215
8SP77/18	64	2160	—	1375	—	3535		67	215
8SP77/20	75	2368	—	1425	—	3793		73	225

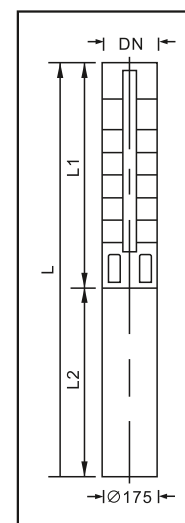

Рабочие графики



Рабочие характеристики

Модель насоса	Мощность (кВт)	Q(М³/ч)	H(м)						
			0	18	36	60	95	120	
8SP95/1	5.5		22	21	18	15	12	8	
8SP95/2	9.2		43	41	37	31	24	15	
8SP95/3	13		65	62	57	47	36	26	
8SP95/4	18.5		84	82	75	62	48	30	
8SP95/5	22		106	102	94	77	60	38	
8SP95/6	26		128	123	114	94	72	46	
8SP95/7	30		147	143	132	110	84	53	
8SP95/8	37		170	164	152	126	96	62	
8SP95/9	37		190	182	169	140	108	68	
8SP95/10	45		215	206	190	162	120	82	
8SP95/11	55		238	230	212	180	132	90	
8SP95/12	55		260	250	231	197	144	99	
8SP95/13	55		280	268	250	210	156	106	
8SP95/14	64		301	291	271	230	168	116	
8SP95/15	75		325	312	292	248	180	126	
8SP95/17	75		365	350	327	277	204	140	
8SP95/18	90		388	372	350	296	216	150	
8SP95/20	90		431	412	388	333	240	166	

Монтажные размеры и масса

Модель насоса	Мощность (кВт)	L1 (мм)	L2 (мм)		L=L1+L2		DN	Масса насоса (кг)	Масса мотора (кг) 4"/6"
			4"	6"	4"	6"			
8SP95/1	5.5	416	573	690	989	1106	5"	13	44/88
8SP95/2	9.2	544	653	710	1197	1254		17	51/90
8SP95/3	13	672	796	750	1468	1422		21	60/86
8SP95/4	18.5	800	922	805	1722	1605		25	71/105
8SP95/5	22	928	999	865	1927	1793		28	80/117
8SP95/6	26	1056	1089	920	2145	1976		32	90/127
8SP95/7	30	1184	1159	995	2343	2179		36	95/145
8SP95/8	37	1312	1299	1005	2611	2317		40	105/157
8SP95/9	37	1440	1299	1005	2739	2445		44	105/157
8SP95/10	45	1568	1399	1105	2967	2673		47	106/172
8SP95/11	55	1696	—	1205	—	2901		51	202
8SP95/12	55	1824	—	1205	—	3029		55	202
8SP95/13	55	1952	—	1205	—	3157		59	202
8SP95/14	64	2080	—	1375	—	3455		62	215
8SP95/15	75	2208	—	1425	—	3633		66	225
8SP95/17	75	2464	—	1425	—	3889		74	225
8SP95/18	90	2592	—	1535	—	4127		78	243
8SP95/20	90	2848	—	1535	—	4383		85	243

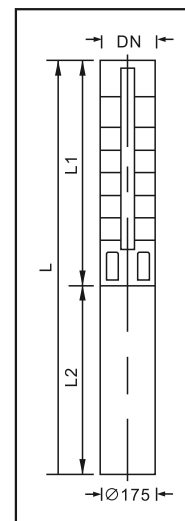

Рабочие графики

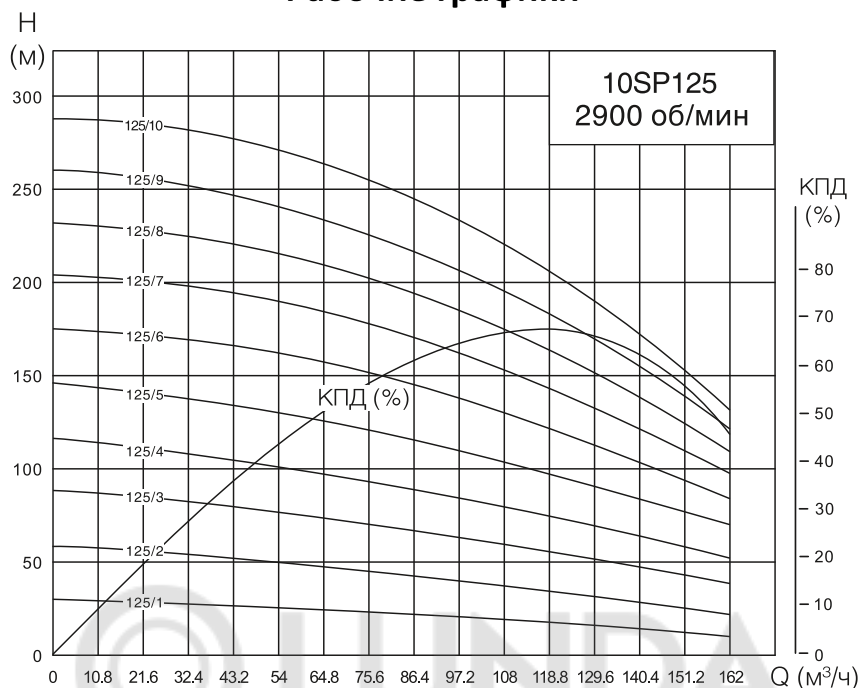

Рабочие характеристики

Модель насоса	Мощность (кВт)	Q (м³/ч)	H (м)										
			0	60	70	80	90	100	125	140	150	160	162
10SP125/1	11		30	27	25	24	23	22	20	17	15	13	12
10SP125/2	22		59	54	52	50	48	46	40	35	32	27	26
10SP125/3	30		88	80	77	74	72	69	60	53	47	40	39
10SP125/4	37		116	106	102	99	95	91	80	71	63	54	52
10SP125/5	55		146	137	132	127	123	118	100	93	84	72	70
10SP125/6	64		175	164	158	153	147	142	120	112	100	87	84
10SP125/7	75		204	191	184	178	172	165	140	130	117	101	97
10SP125/8	75		232	216	209	202	195	188	160	147	131	113	109
10SP125/9	90		260	242	234	226	218	209	180	163	146	125	121
10SP125/10	90		287	267	258	249	240	231	200	179	159	137	132

Монтажные размеры и масса

Модель насоса	Мощность (кВт)	L1 (мм)	L2 (мм)			L=L1+L2			DN	Масса насоса (кг)	Масса мотора (кг)	
			6"	8"	10"	6"	8"	10"			6"/8"/10"	
10SP125/1	11	592	683	753	—	1275	1345	—	6"	25	54/94/—	
10SP125/2	22	738	999	865	—	1737	1603	—		32	80/117/—	
10SP125/3	30	884	1159	995	1122	2043	1879	2006		40	95/145/198	
10SP125/4	37	1030	1299	1005	1162	2329	2035	2192		48	105/157/211	
10SP125/5	55	1176	—	1205	1272	—	2381	2448		56	202/248	
10SP125/6	64	1322	—	1375	1332	—	2697	2654		63	—/215/268	
10SP125/7	75	1468	—	1425	1422	—	2893	2890		70	—/225/298	
10SP125/8	75	1614	—	1425	1422	—	3039	3036		78	—/225/298	
10SP125/9	90	1760	—	1535	1532	—	3295	3292		86	—/243/335	
10SP125/10	90	1906	—	1535	1532	—	3441	3438		93	—/243/335	

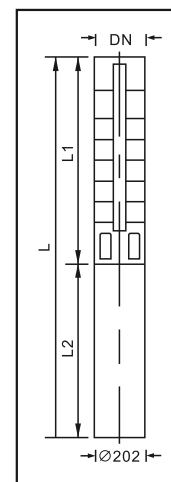

Рабочие графики

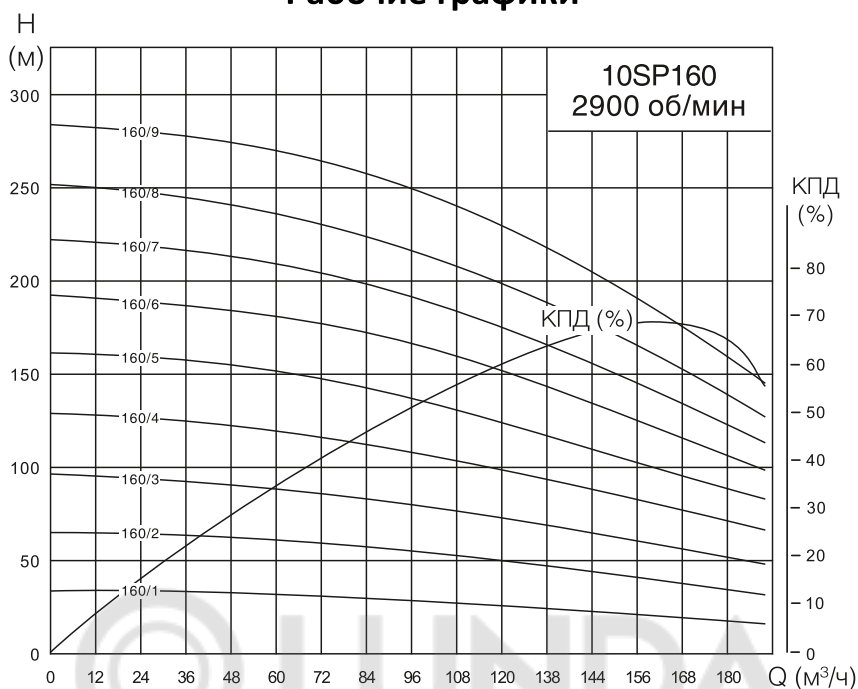

Рабочие характеристики

Модель насоса	Мощность (кВт)	Q (м³/ч)	0	80	90	100	110	120	130	160	170	180	190
10SP160/1	13	H (м)	34	28	26	25	24	23	22	20	19	18	16
10SP160/2	26		65	55	52	50	48	46	45	40	38	35	32
10SP160/3	37		96	82	78	75	72	70	68	60	57	53	48
10SP160/4	55		129	111	107	103	100	96	93	80	79	74	67
10SP160/5	64		161	139	133	129	124	120	116	100	98	91	83
10SP160/6	75		192	166	159	154	148	144	139	120	117	109	99
10SP160/7	90		222	191	184	177	171	166	161	140	135	125	113
10SP160/8	90		252	217	208	201	194	188	182	160	152	140	127
10SP160/9	110		284	246	236	220	220	213	206	180	172	160	145

Монтажные размеры и масса

Модель насоса	Мощность (кВт)	L1 (мм)	L2 (мм)			L=L1+L2			DN	Масса насоса (кг)	Масса мотора (кг)	
			6"	8"	10"	6"	8"	10"			6"/8"/10"	
10SP160/1	13	602	796	750	—	1398	1352	—	6"	34	60/750/—	
10SP160/2	26	758	1089	920	—	1847	1678	—		65	90/127/—	
10SP160/3	37	914	1299	1005	1162	2213	1919	2076		96	105/157/198	
10SP160/4	55	1070	—	1205	1272	—	2275	2342		129	—/202/248	
10SP160/5	64	1226	—	1375	1332	—	2601	2558		161	—/215/268	
10SP160/6	75	1382	—	1425	1422	—	2807	2804		192	—/225/298	
10SP160/7	90	1538	—	1535	1532	—	3073	3070		222	—/243/335	
10SP160/8	90	1694	—	1535	1532	—	3229	3226		252	—/243/335	
10SP160/9	110	1850	—	1655	1642	—	3505	3492		284	—/266/372	

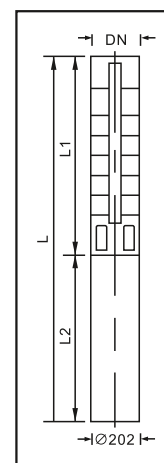



**водная
техника**



Адрес: 119415, г. Москва, пр-кт Вернадского, д. 39, этаж/помещение 6/1, ком.45
Адрес склада: г. Одинцово, ул. Транспортная, д. 26



Телефон: +7(495) 771-72-72, +7(495) 771-72-71
Факс: +7(495)645-05-99



info@water-technics.ru