

**TESK**

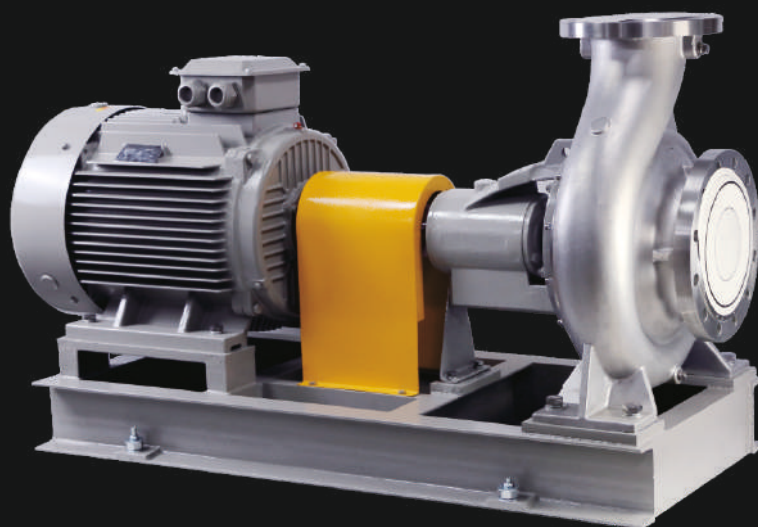
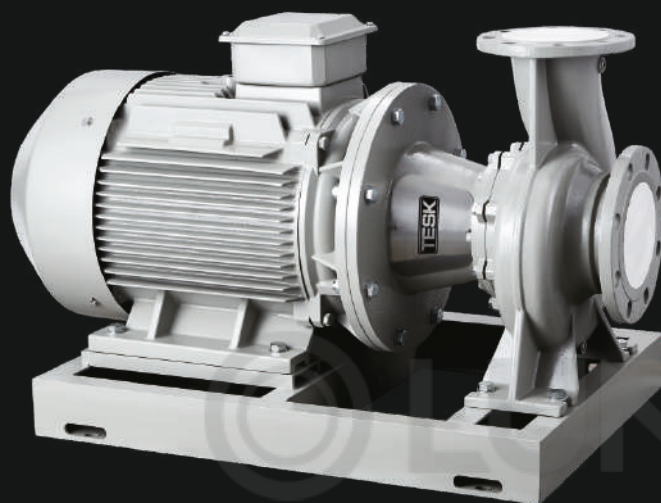

**ES/ESD**

Консольные насосы

## Общие данные

ES(S), ESD – одноступенчатые горизонтальные центробежные насосные агрегаты. Насосные агрегаты ES(S), ESD предназначены для перекачивания жидкостей в диапазоне температур: минус 15...+ 90°C (высокотемпературное исполнение), могут работать с высокими давлениями. Наибольшее применение эти насосные агрегаты нашли в подаче на градирни, в кондиционировании, для повышения давления в системах промышленного водоснабжения. Компоновка с осевым входом и радиальным выходом обеспечивает компактность как самого насосного агрегата, так и трубной обвязки.

## Конструкция

Конструкция насосных агрегатов позволяет осуществлять ремонтные работы без отсоединения трубопроводов, что сокращает время на техническое обслуживание. Присоединение основных элементов (головки насоса и электродвигателя) осуществляется с применением кольцевых уплотнений, что гарантирует герметичность сборки. Размеры фланцев соответствуют нормам PN16 GB/T17241.6 или ISO7005-2/DIN2501.

## Максимальное рабочее давление

Стандартное исполнение: PN 12

Исполнение высокого давления: PN 16

## Температура окружающего воздуха

Температура воздуха в зоне размещения насосного агрегата не должна превышать +40°C, высота установки - не более 1000м над уровнем моря. В случае превышения любого из указанных параметров, следует увеличить номинальную мощность электродвигателя с учетом повышающего коэффициента.

## Электродвигатель

- 2- полюсный полностью закрытый электродвигатель с воздушным охлаждением
- Класс пылевлагозащиты: IP55
- Класс изоляции: F
- Электропитание:

Напряжение, В	Мощность, кВт
3x220-240 (Δ)/ 380-415 (Y)	≤3
3x220-240 (Δ)/ 380-415 (Y)	>3

## Графики рабочих характеристик

Рабочие кривые построены на основании следующих данных:

- Использовался 2 полюсный электродвигатель с частотой вращения, соответственно - 2900- 2950 об/мин
- Погрешность измерений характеристик соответствует ISO 9906-2015
- Характеристики жидкости при проведении измерений для получения рабочих характеристик:
- Вода- кинематическая вязкость 1мм<sup>2</sup>/с, температура 20°C
- Выбран наибольший КПД в пределах рабочего диапазона насоса (жирная кривая)

## Условия эксплуатации насоса

Перекачиваемая среда: чистая, негорючая и невзрывоопасная жидкость, без содержания твердых частиц или волокнистых компонентов.

Установка насосного агрегата допускается в отапливаемом помещении для предотвращения образования конденсата внутри корпуса электродвигателя.

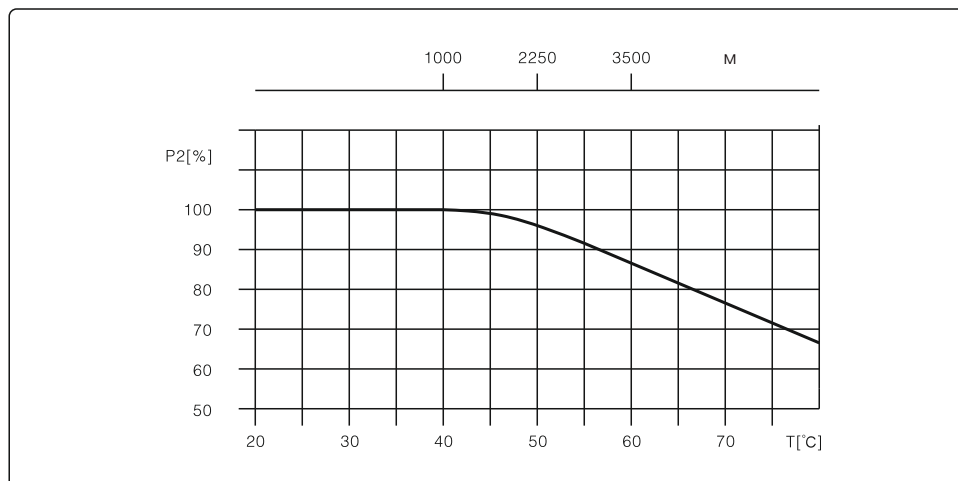

**Напорно-расходные характеристики**

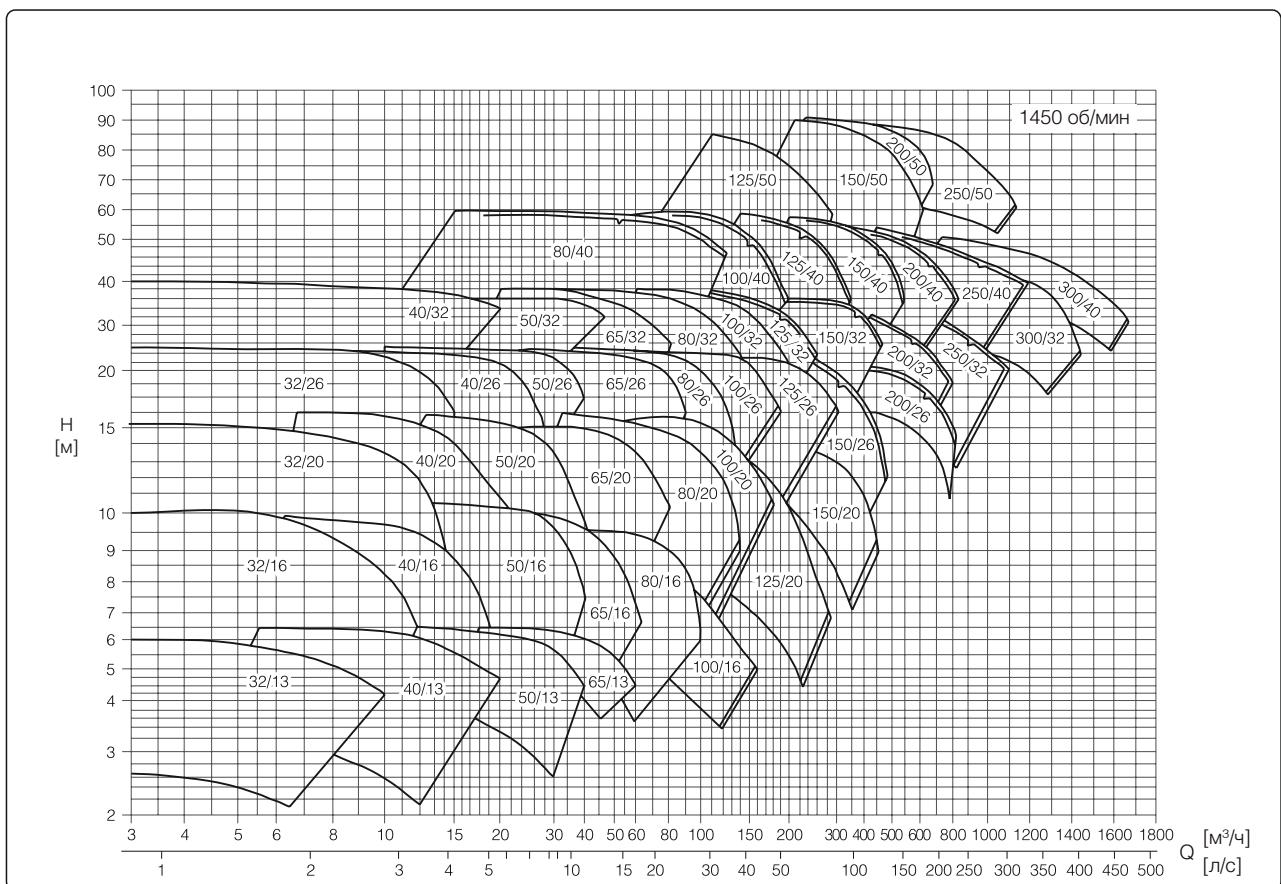
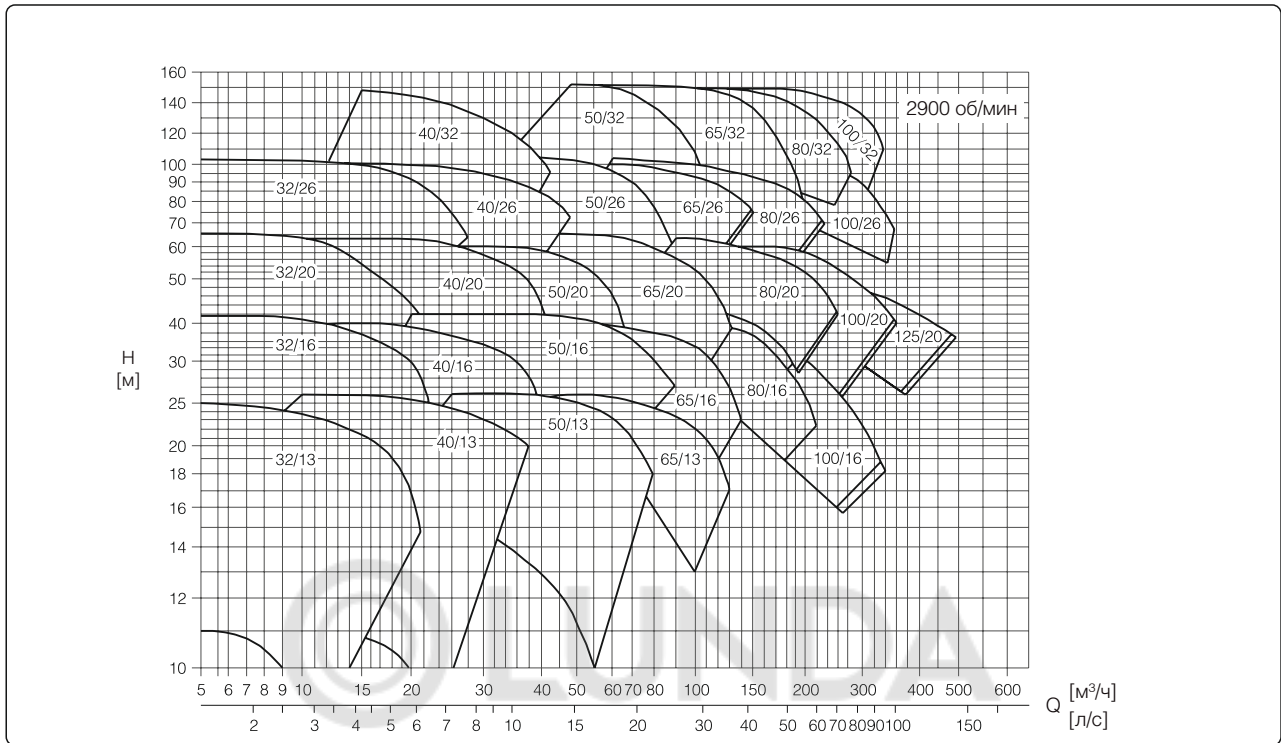

## Расшифровка условного обозначения

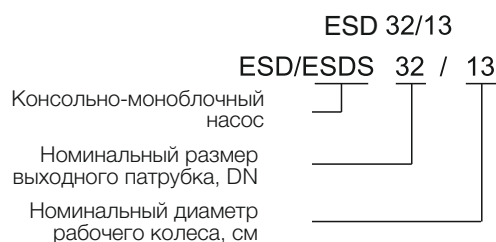
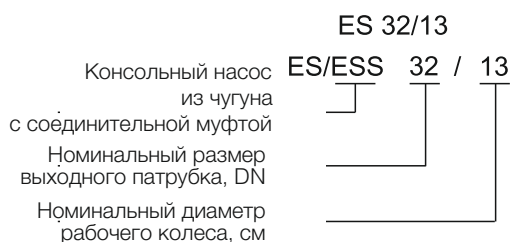

## Сферы применения:

### Водоснабжение

- Фильтрация воды
- Повышение давления
- Промышленная опрессовка

### Производственные нужды

- Системы очистки
- Промывочные системы высокого давления
- Автомойки

### Промышленная технология

- Кондиционирование
- Питание котлов
- Подача теплоносителя в конденсаторы или градирни
- Подача смазочно-охлаждающих жидкостей (СОЖ)

### Производственная водоподготовка

- Ультрафильтрация
- Система обратного осмоса
- Дистилляционные установки
- Сепарация

### Ирригация

- Полив по площадям
- Дождевальное орошение
- Капельное орошение
- Орошение теплиц и оранжерей

## Минимальные условия на всасывании насоса, NPSH (чистый положительный напор на всасывании)

Кавитация может возникнуть, если во время работы водяного насоса существуют следующие условия:

- Резервуар для воды или бассейн находятся ниже входного отверстия водяного насоса;
- Высокая температура жидкости;
- Фактический расход значительно превышает номинальную пропускную способность
- Давление на входе в насос ниже давления паров перекачиваемой жидкости
- Во избежание кавитации убедитесь, что на стороне всасывания насоса имеется минимальное давление.

Расчет минимального давления на входе в насос

$$H = P_b \times 10,2 - NPSH - H_f - H_v$$

$P_b$  - барометрическое давление, в барах.

На уровне моря барометрическое давление может быть принято равным 1 бар.

NPSH - параметр насоса, характеризующий всасывающую способность, в метрах водяного столба. Может быть получен по кривой при максимальном расходе насоса.

$H_f$  - Потери на трение в подводящем трубопроводе при максимальной подаче насоса, в метрах водяного столба.

$H_v$  - давление насыщенных паров жидкости, в метрах водяного столба. (Может быть получено по таблице давления насыщенных паров, где  $H_v$  зависит от температуры жидкости)

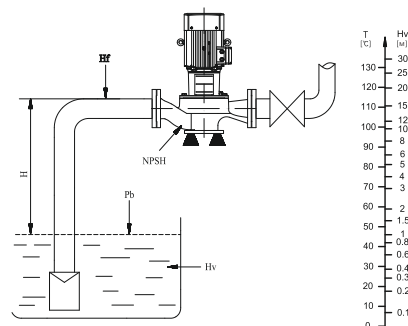

Максимальные условия на всасывании насоса

### Конструкция насоса ES

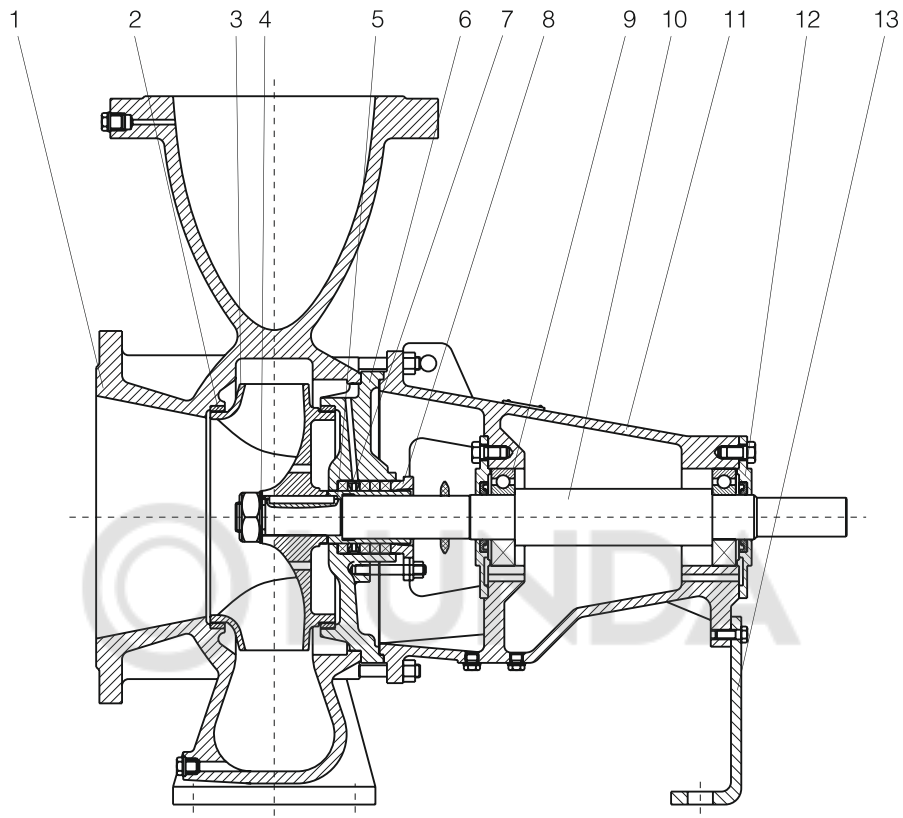

1. Корпус насоса 2. Кольцевое уплотнение 3. Рабочее колесо 4. Гайка рабочего колеса 5. Втулка 6. Задняя крышка насоса  
7. Механическое уплотнение 8. Крышка уплотнения 9. Подшипник 10. Вал 11. Фонарь 12. Крышка подшипника 13. Опора фонаря

### Конструкция насоса ESD

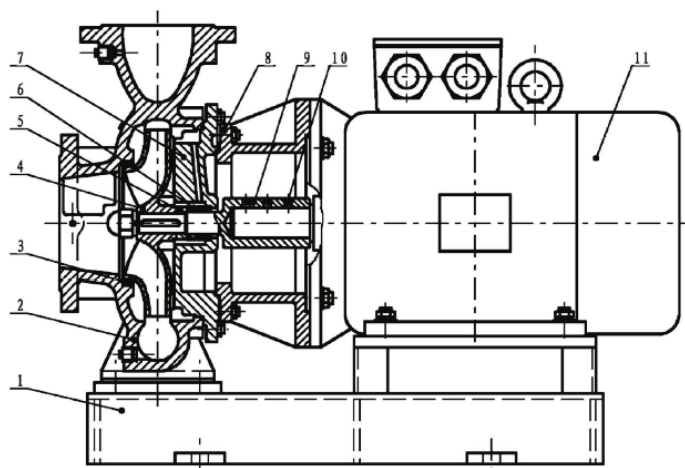

1. Опорное основание 2. Корпус 3. Щелевое уплотнение 4. Рабочее колесо 5. Стопорное кольцо механического уплотнения  
6. Механическое уплотнение 7. Корпус уплотнения 8. Фонарь 9. Вал насоса 10. Винты вала 11. Электродвигатель

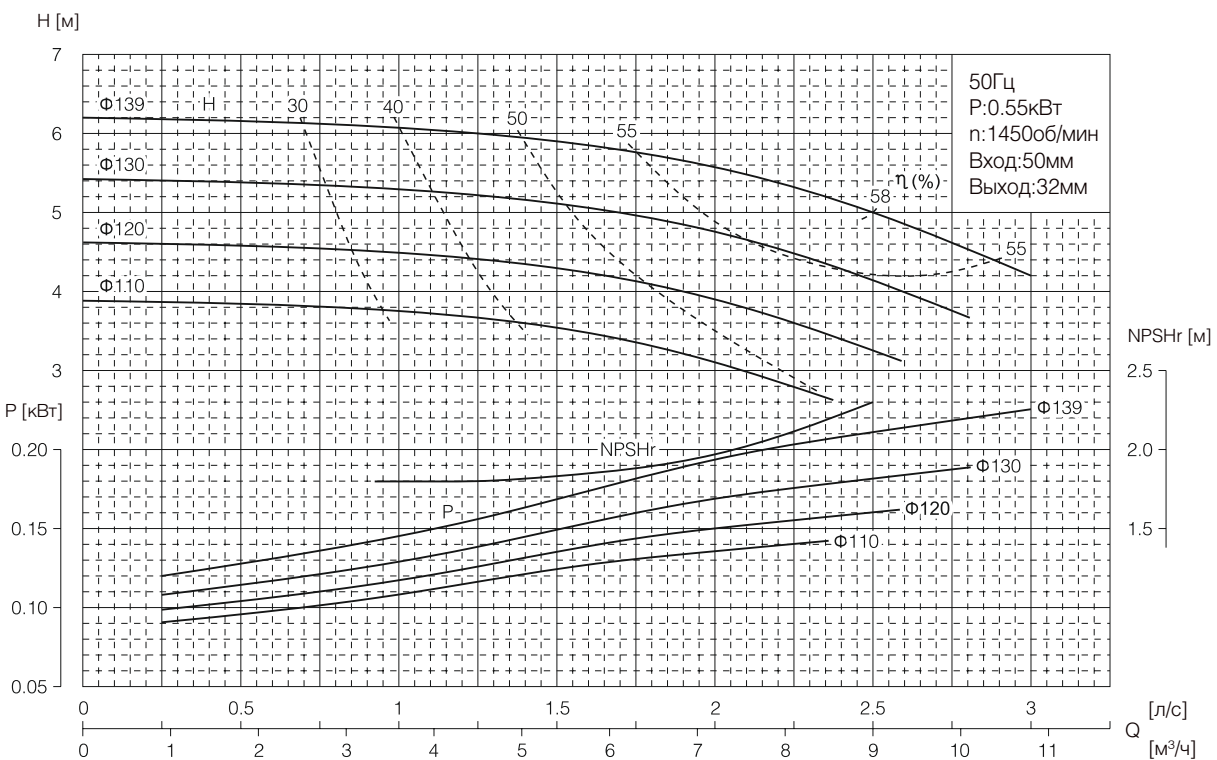
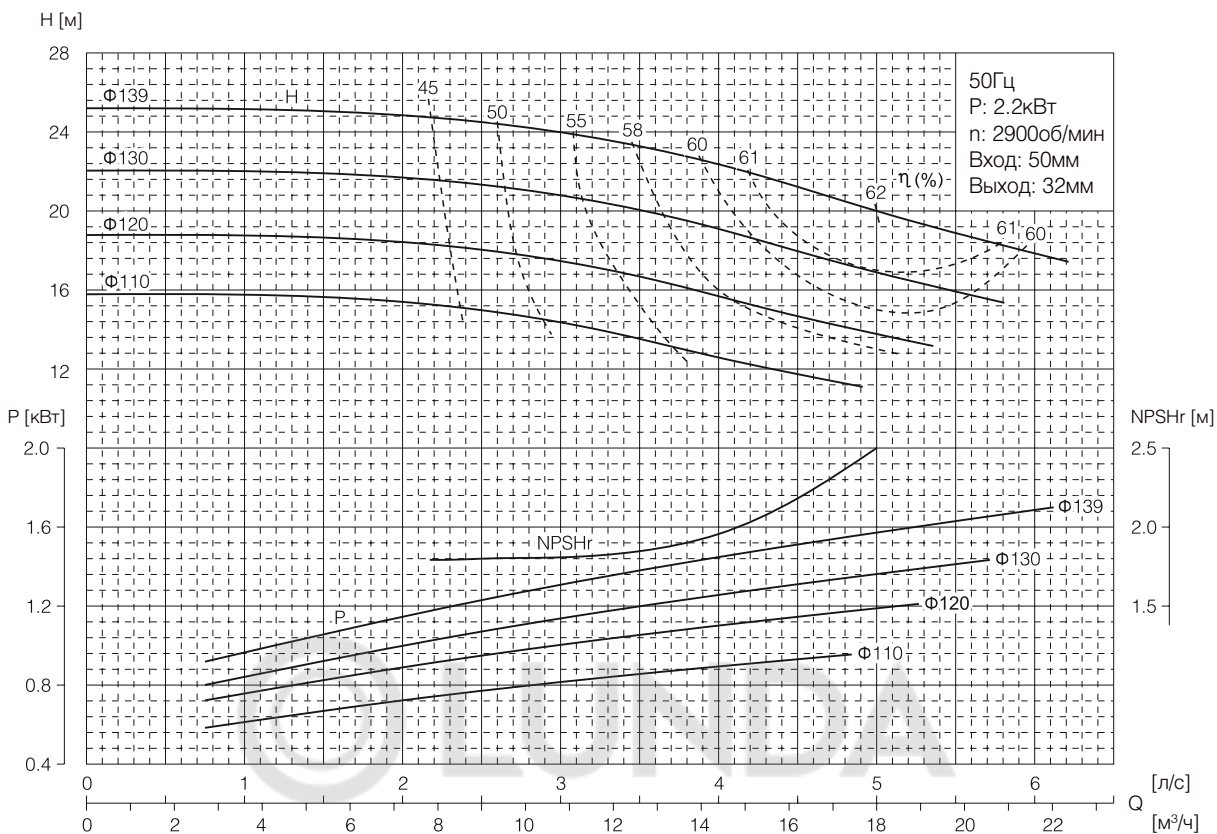

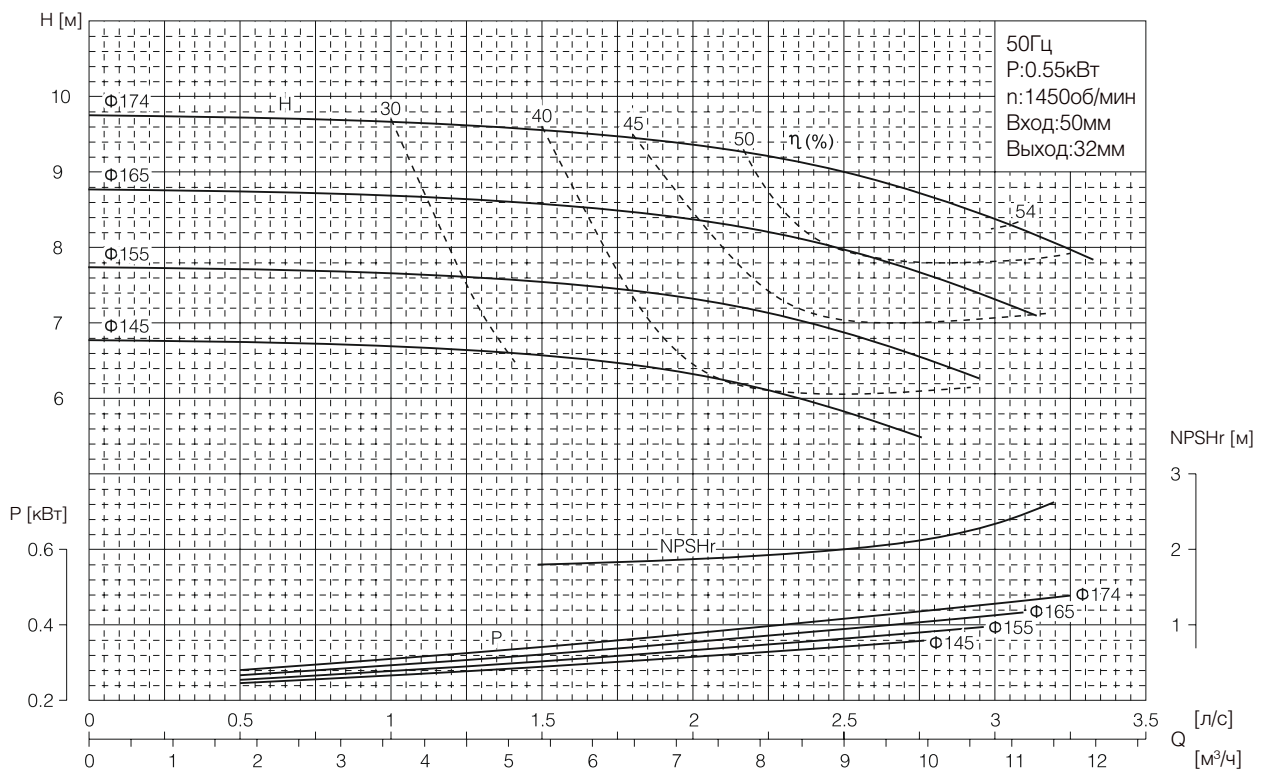
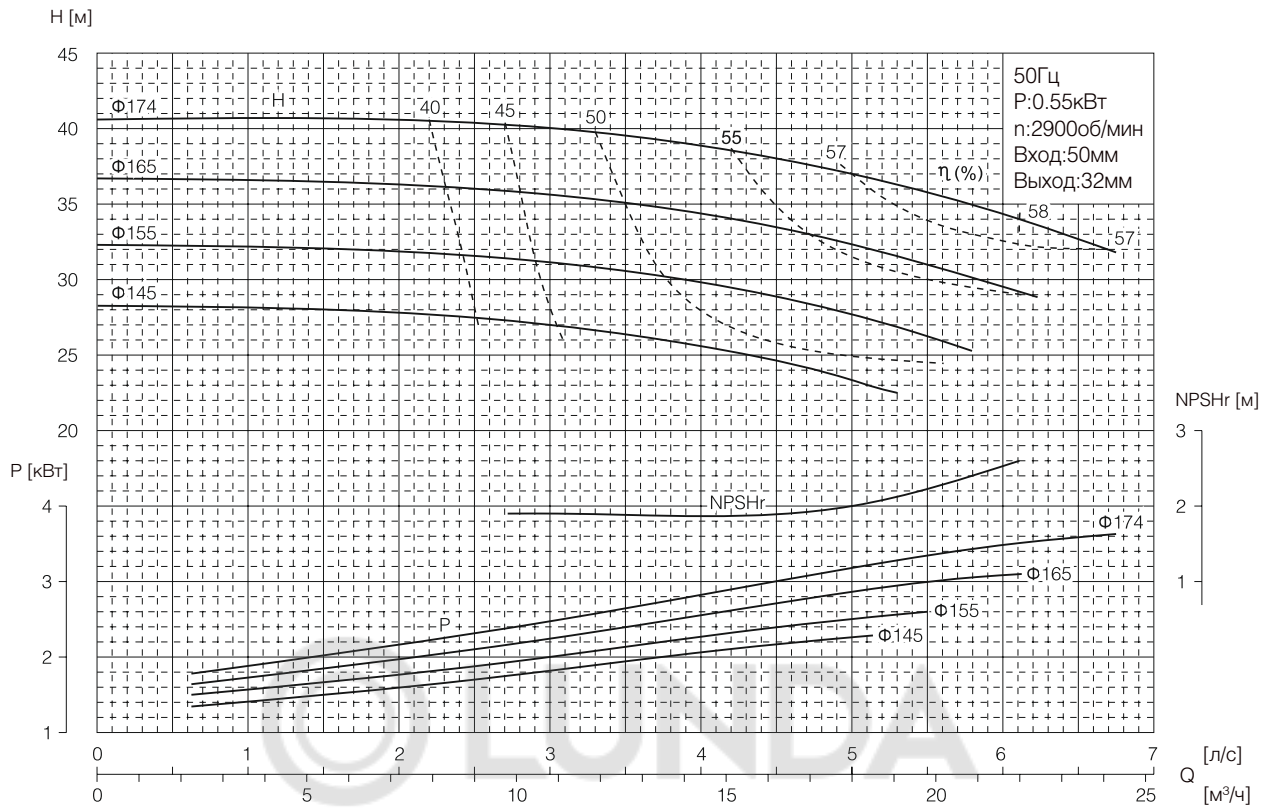

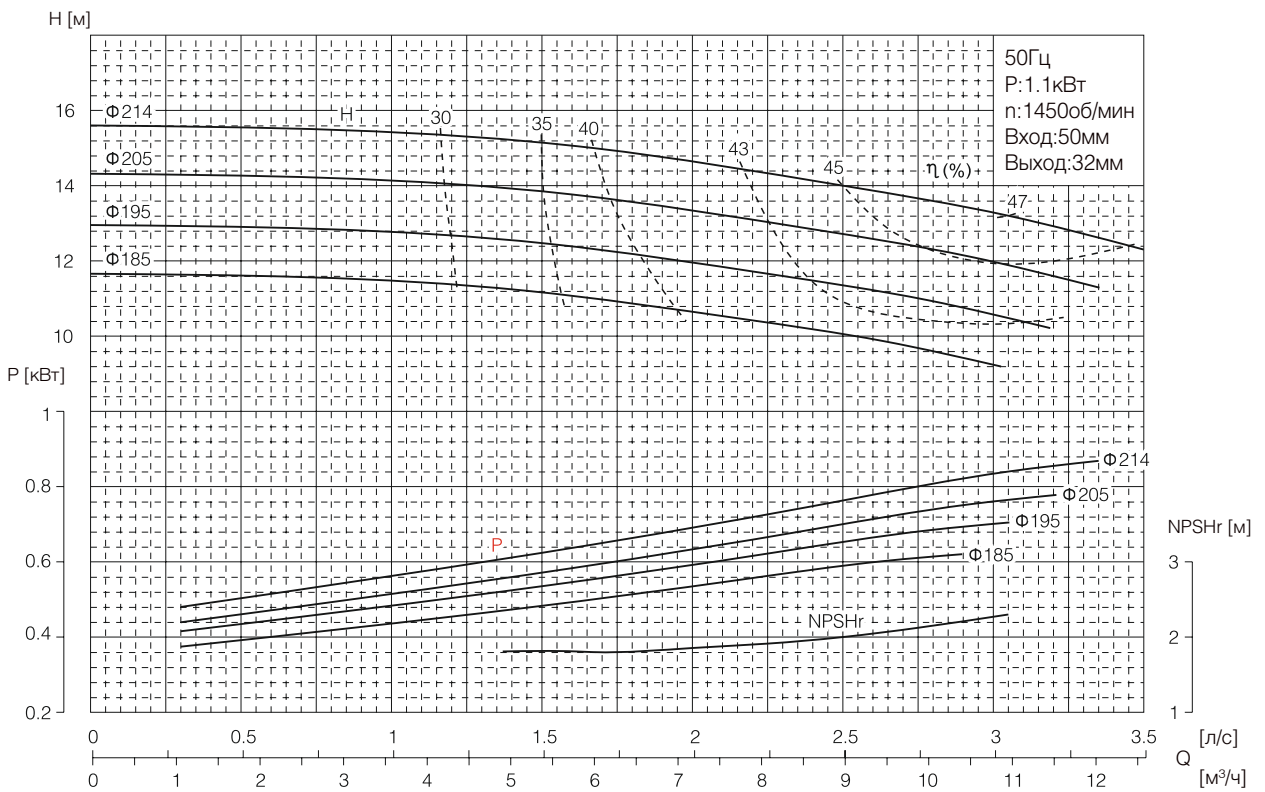
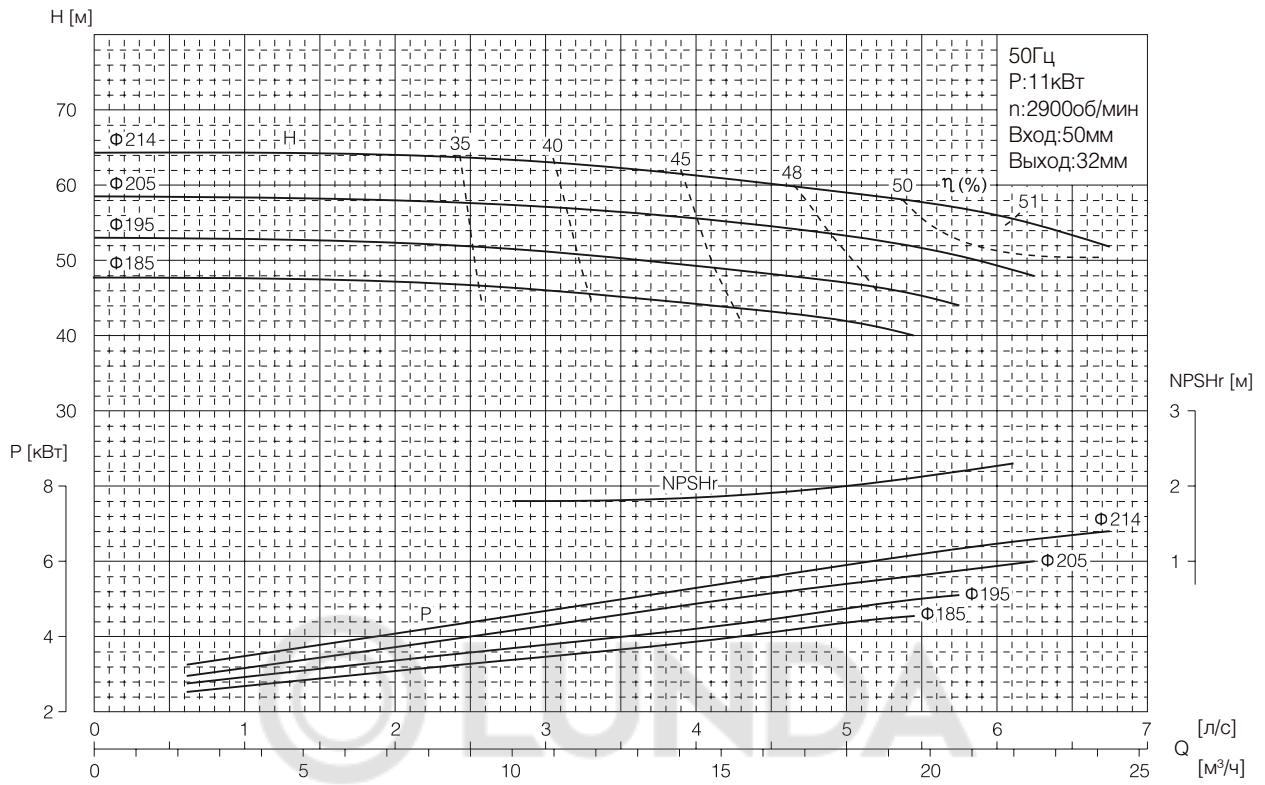

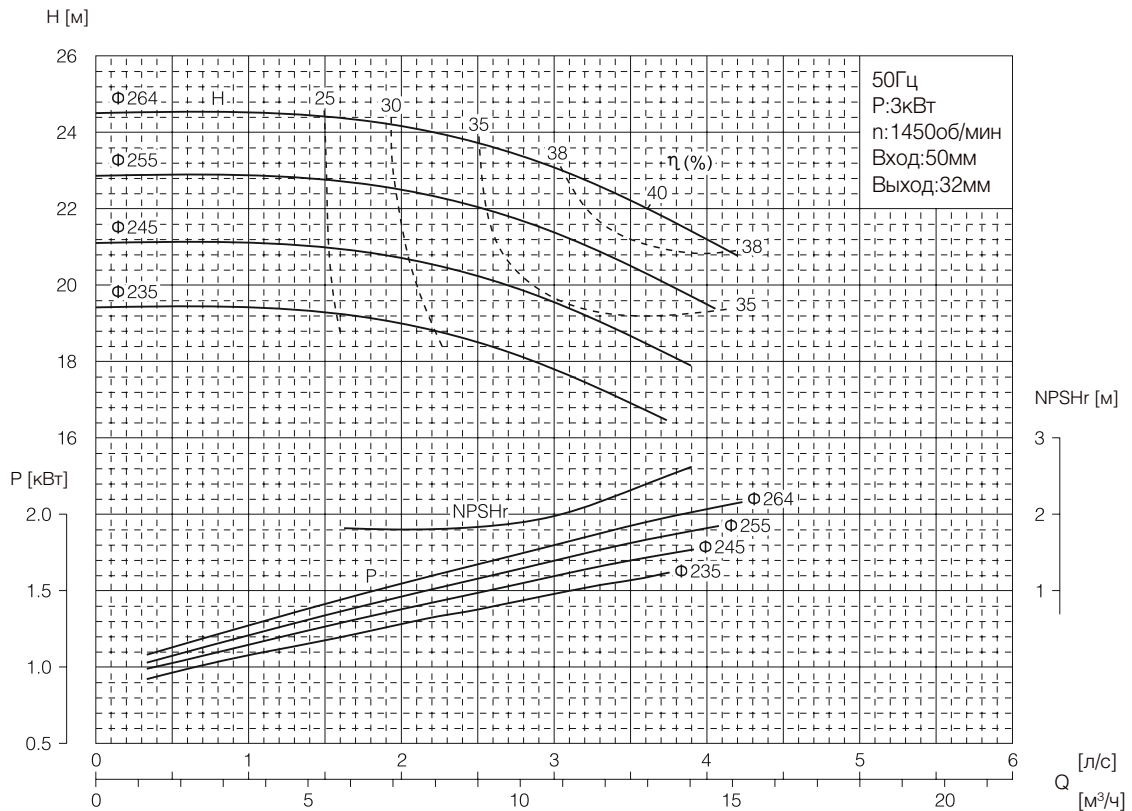
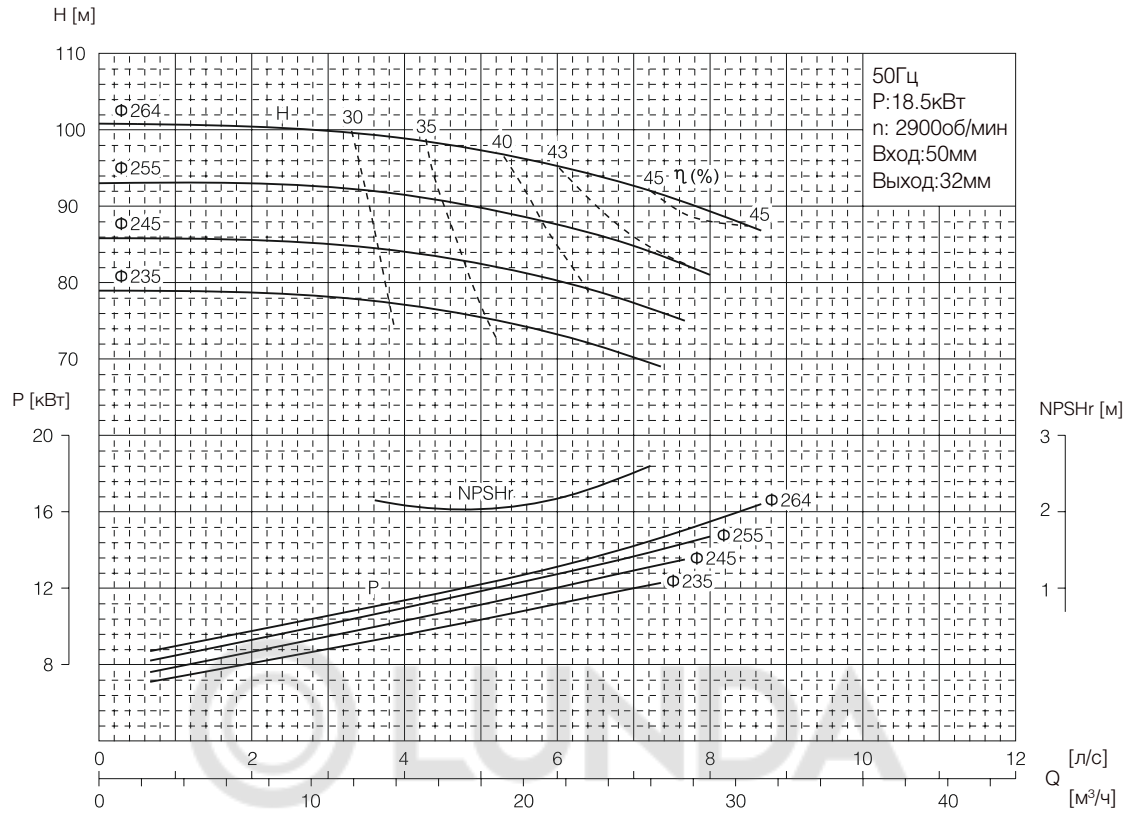

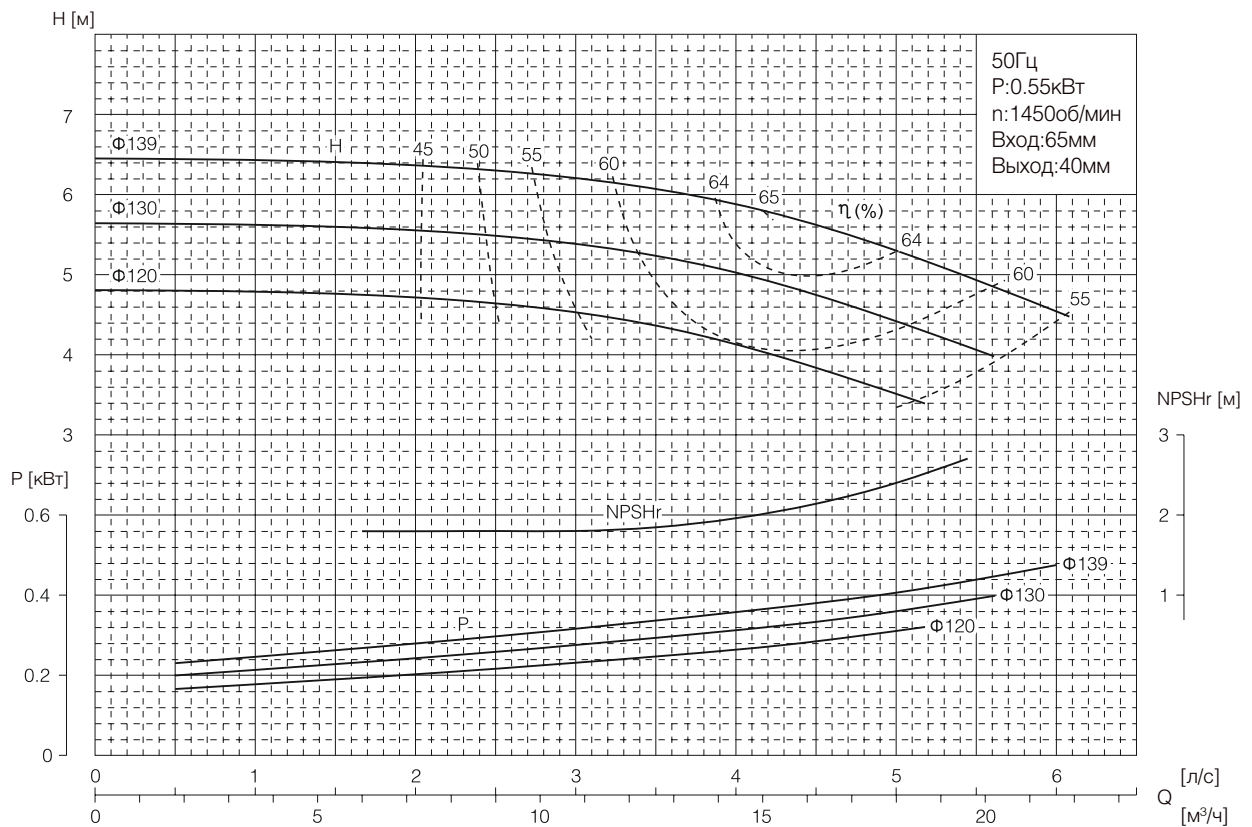
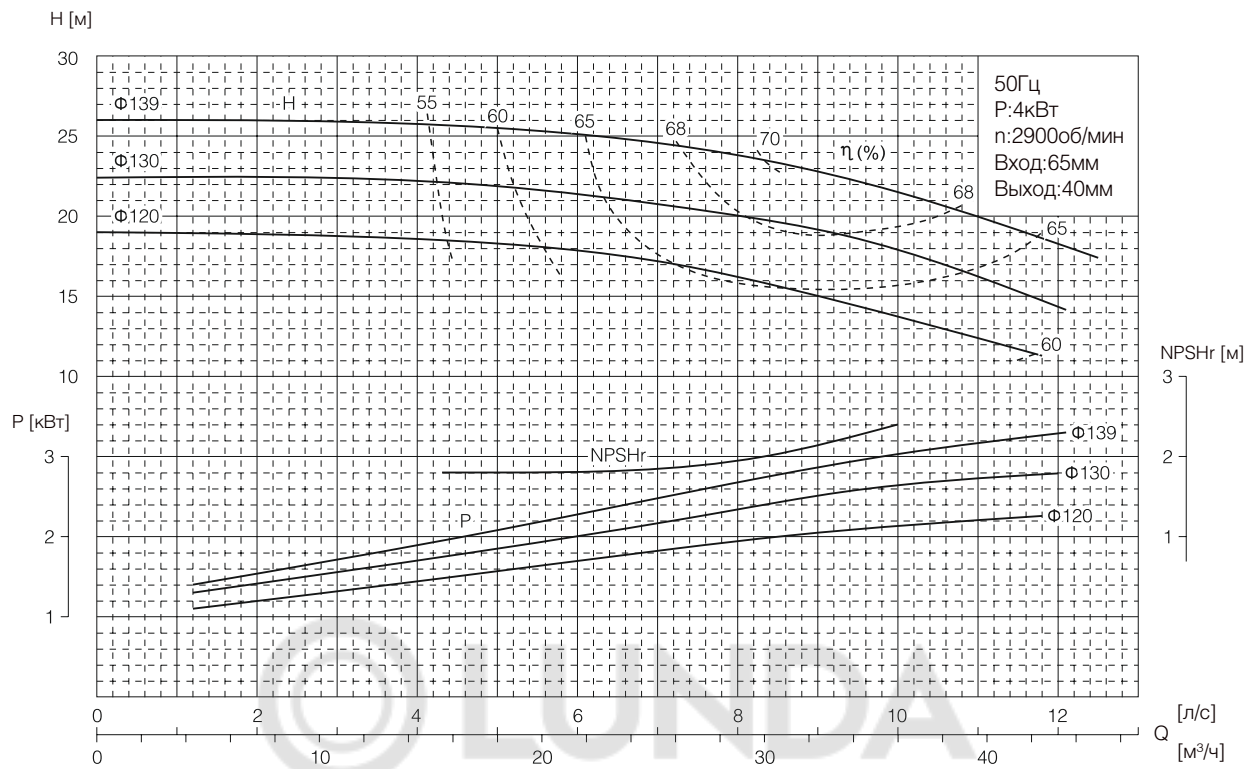

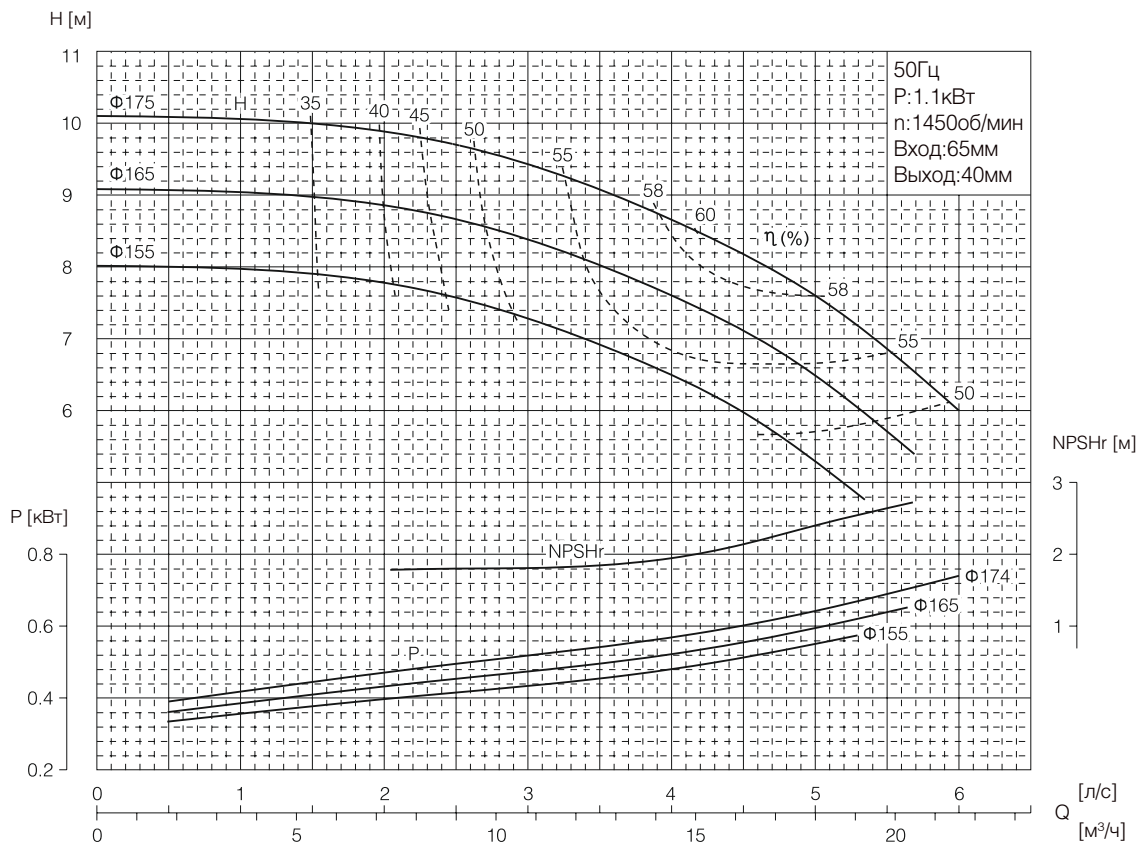
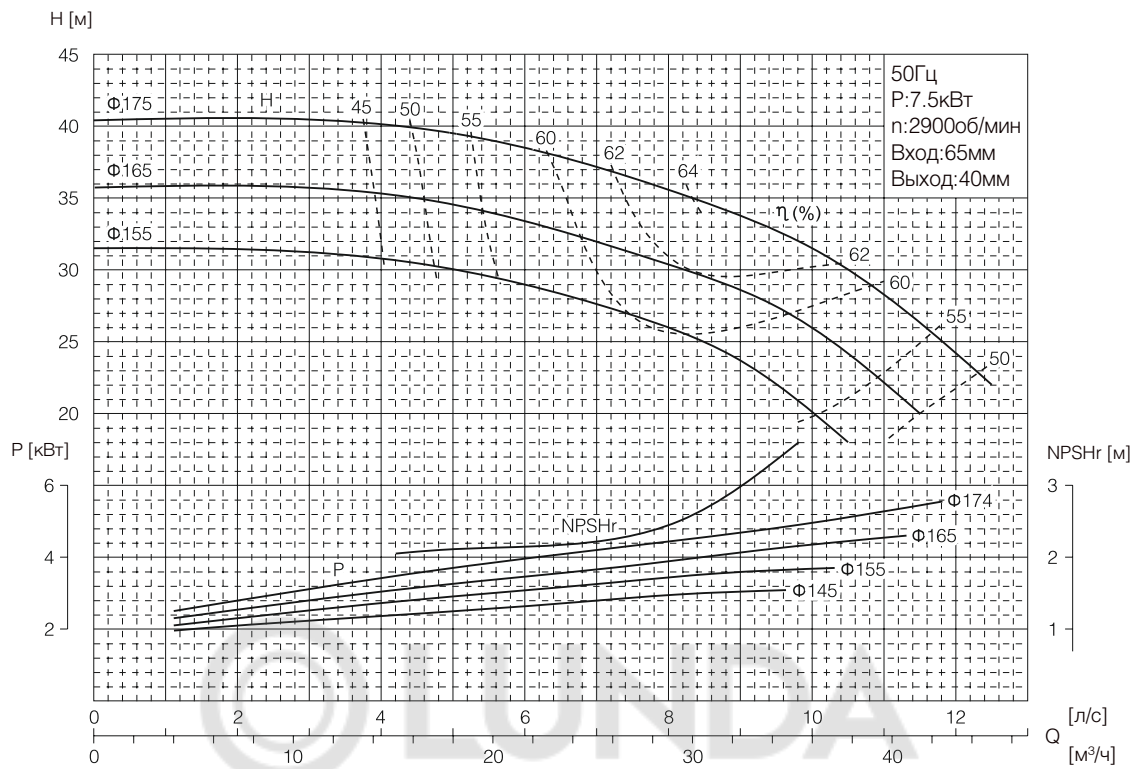

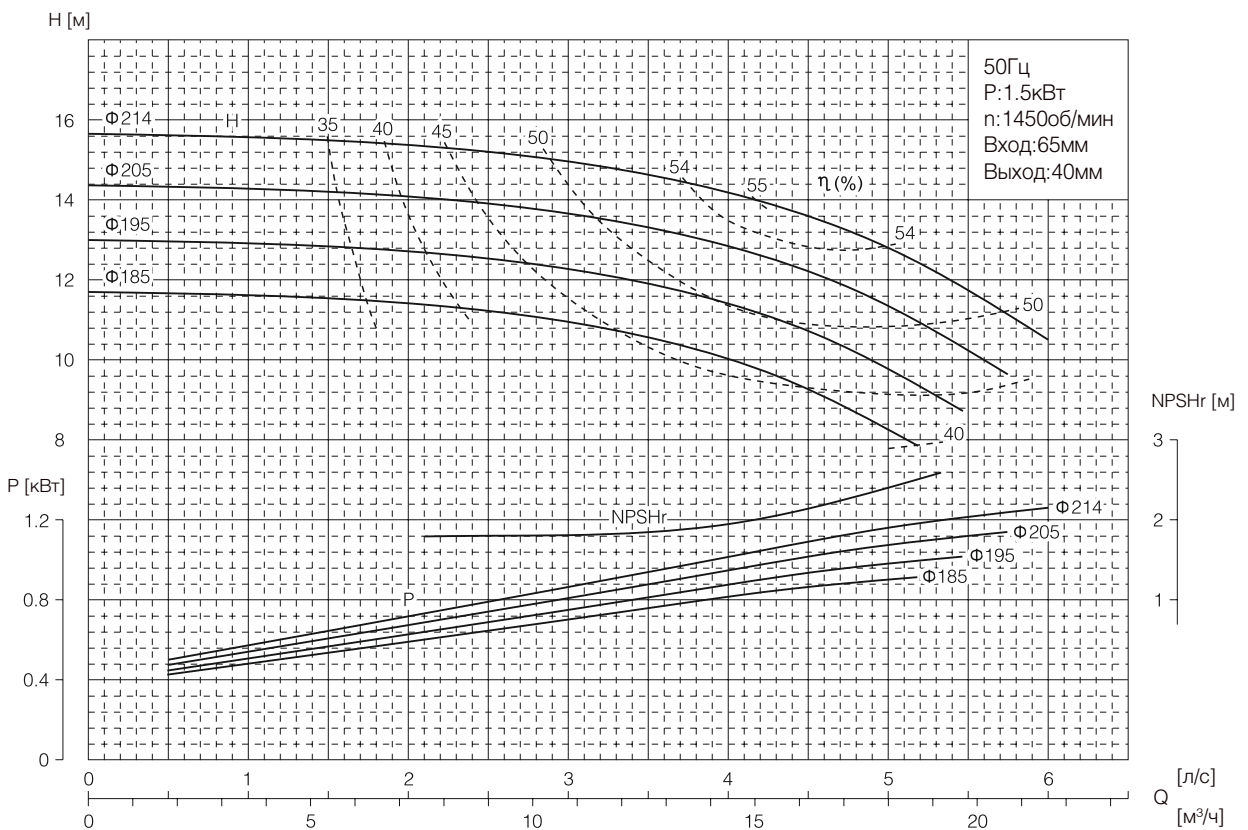
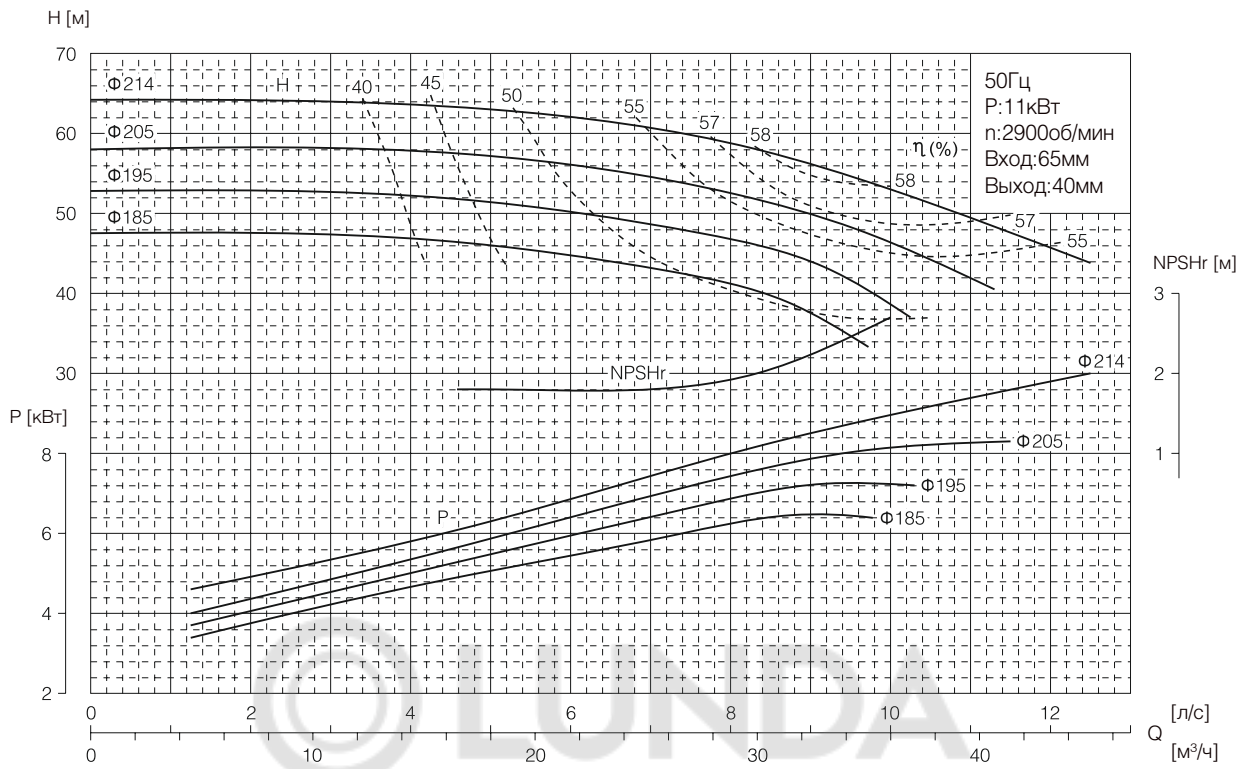

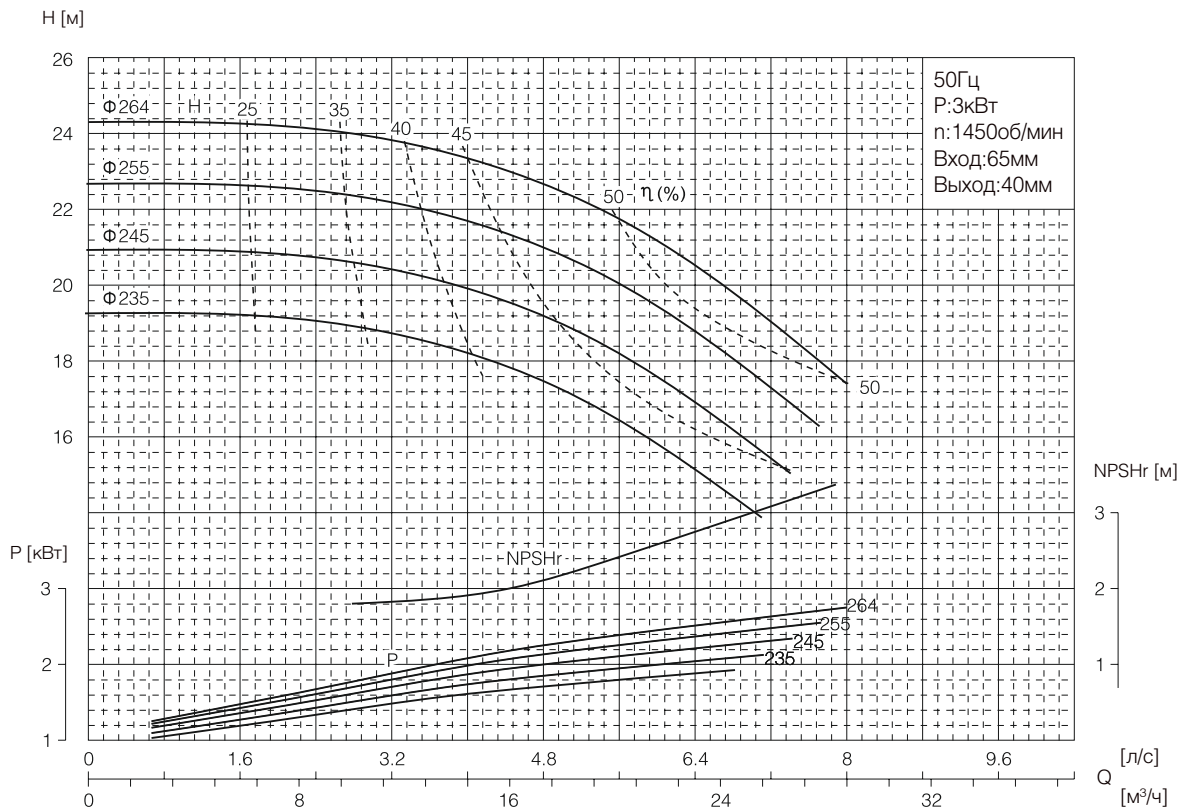
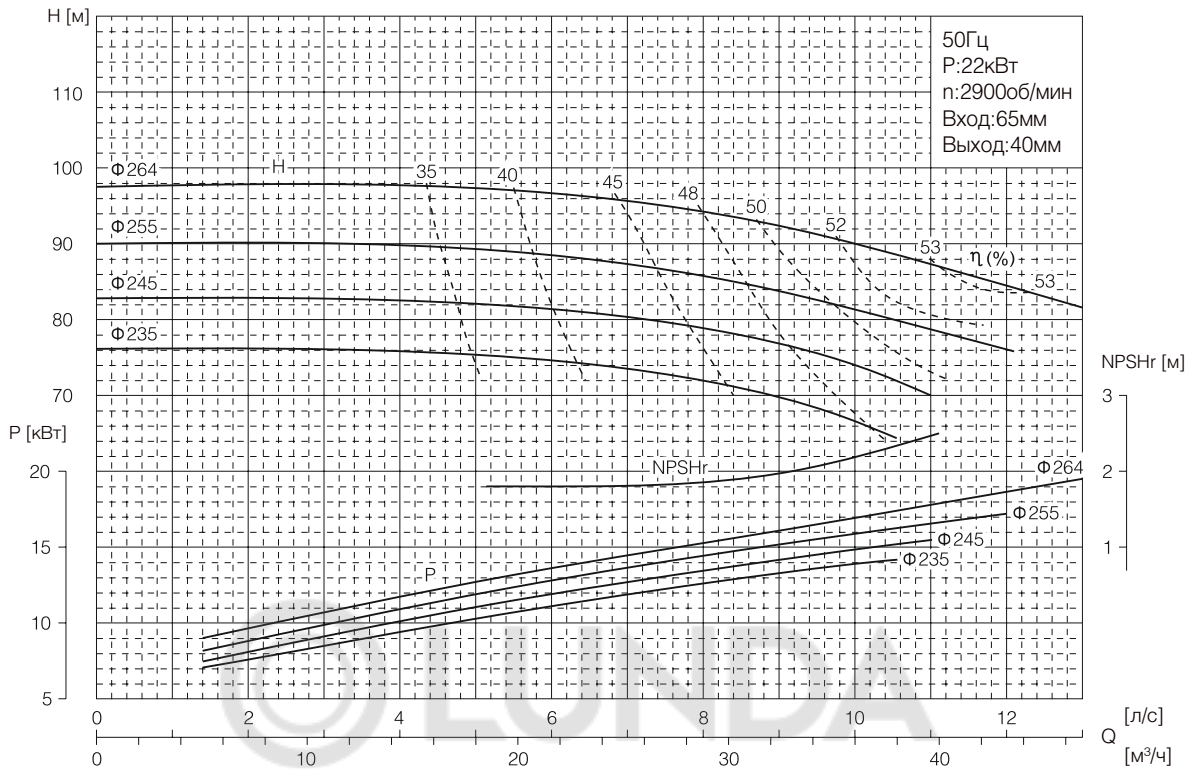

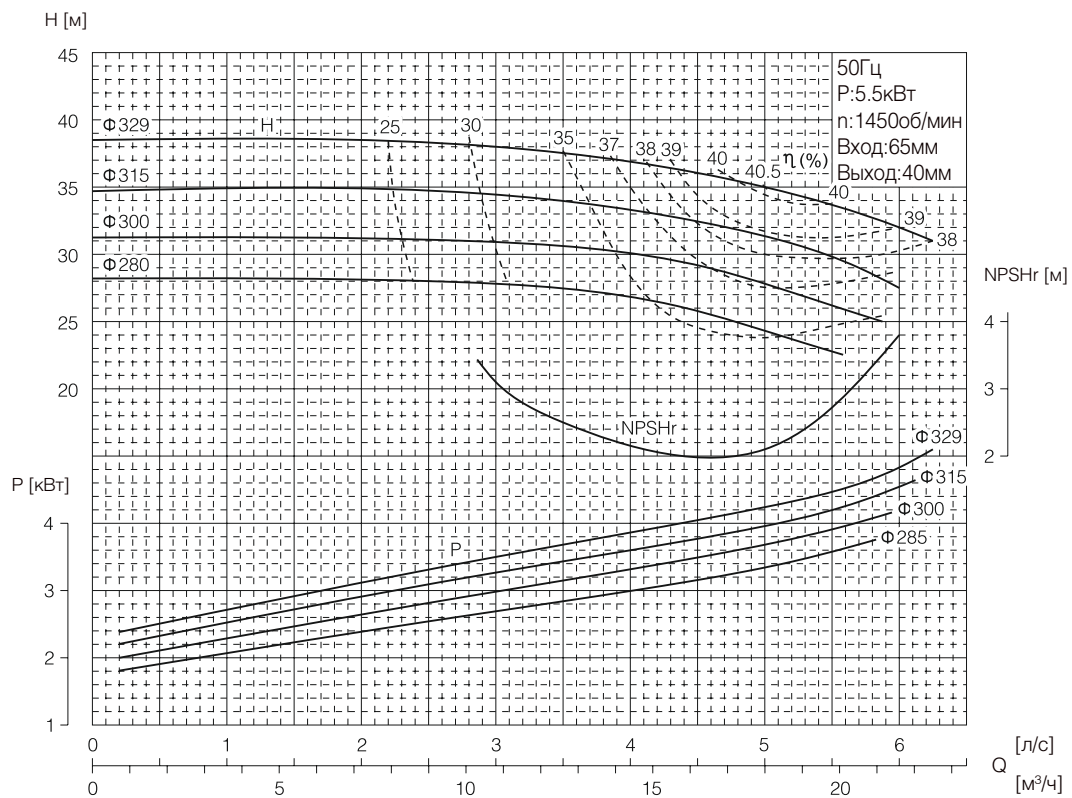
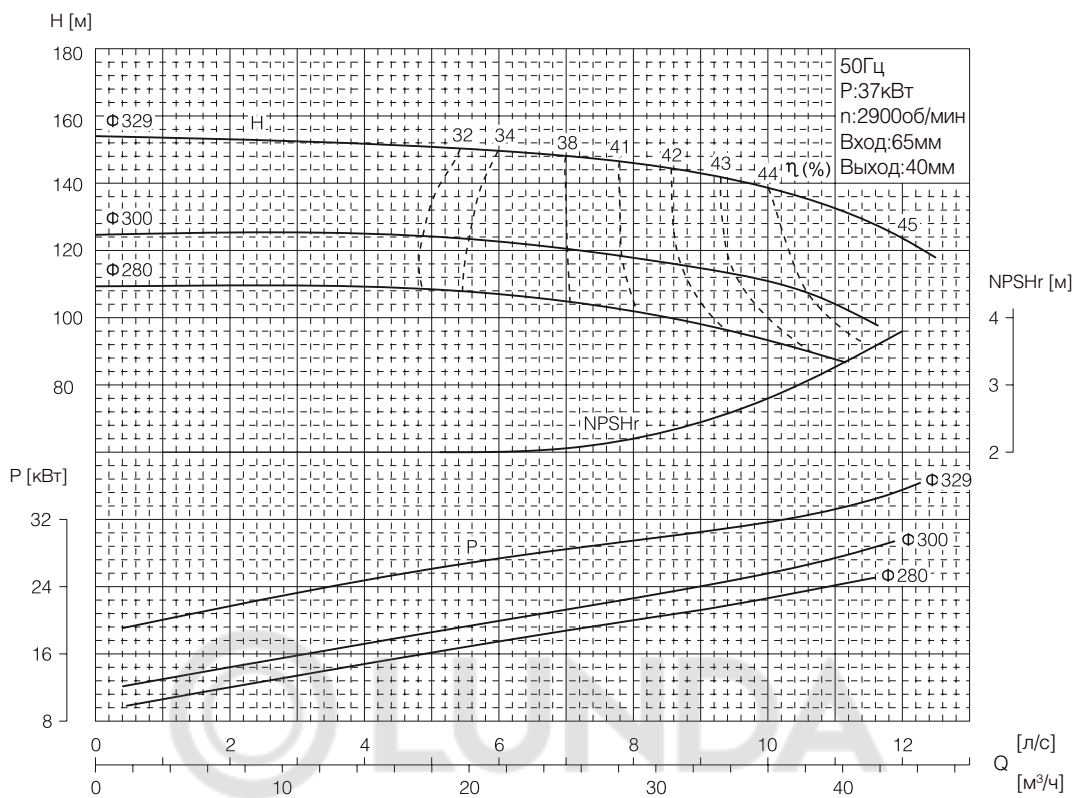

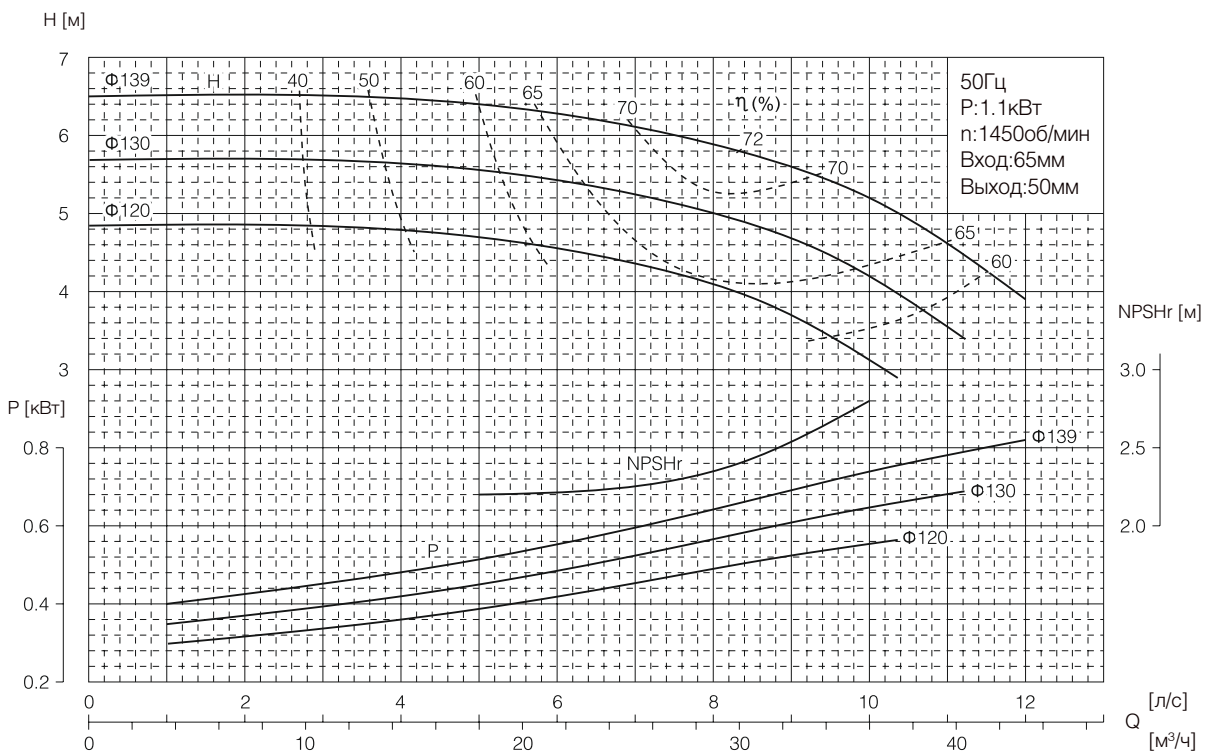
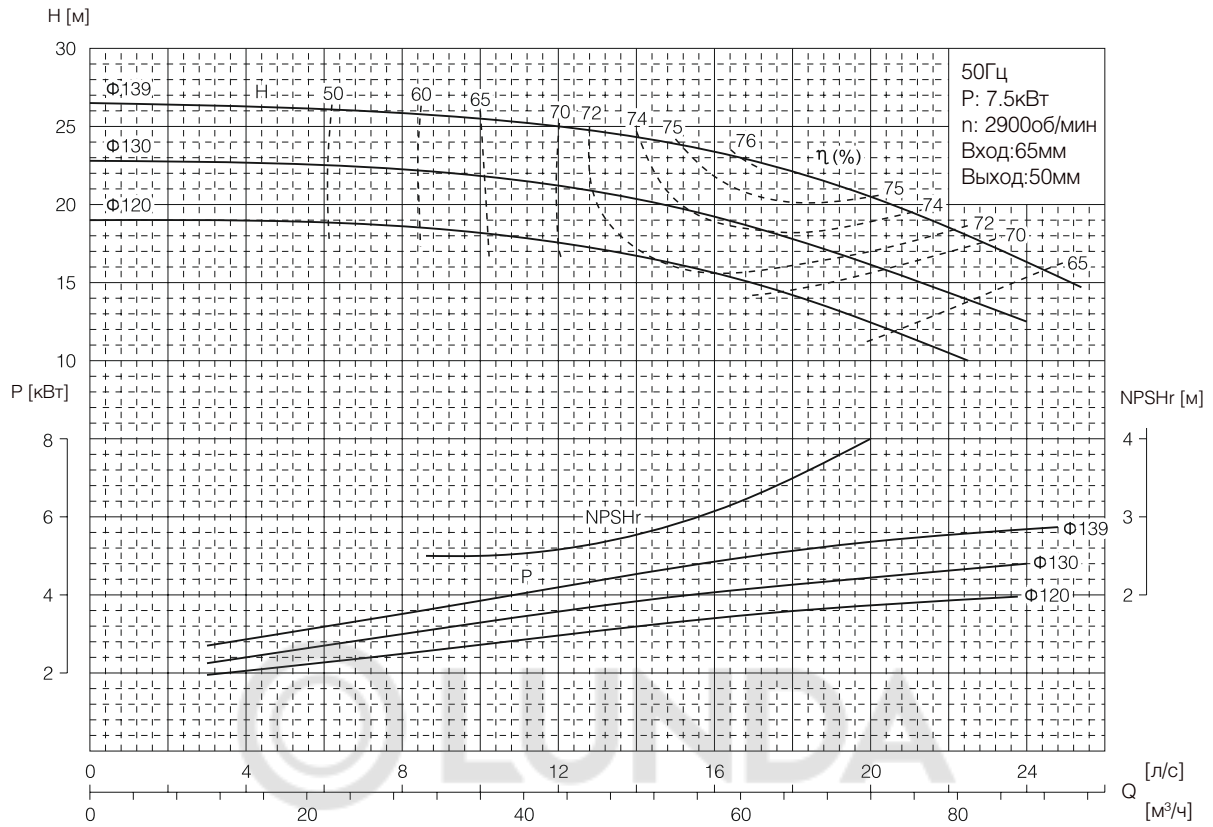

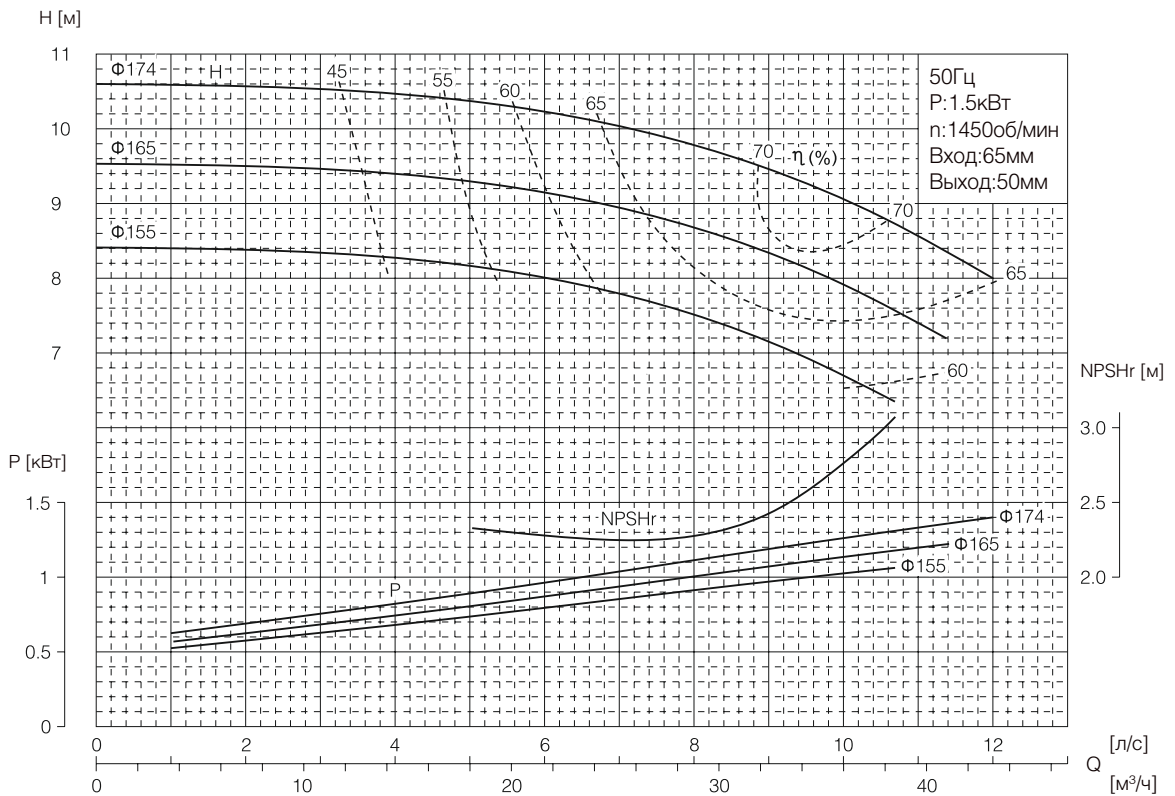
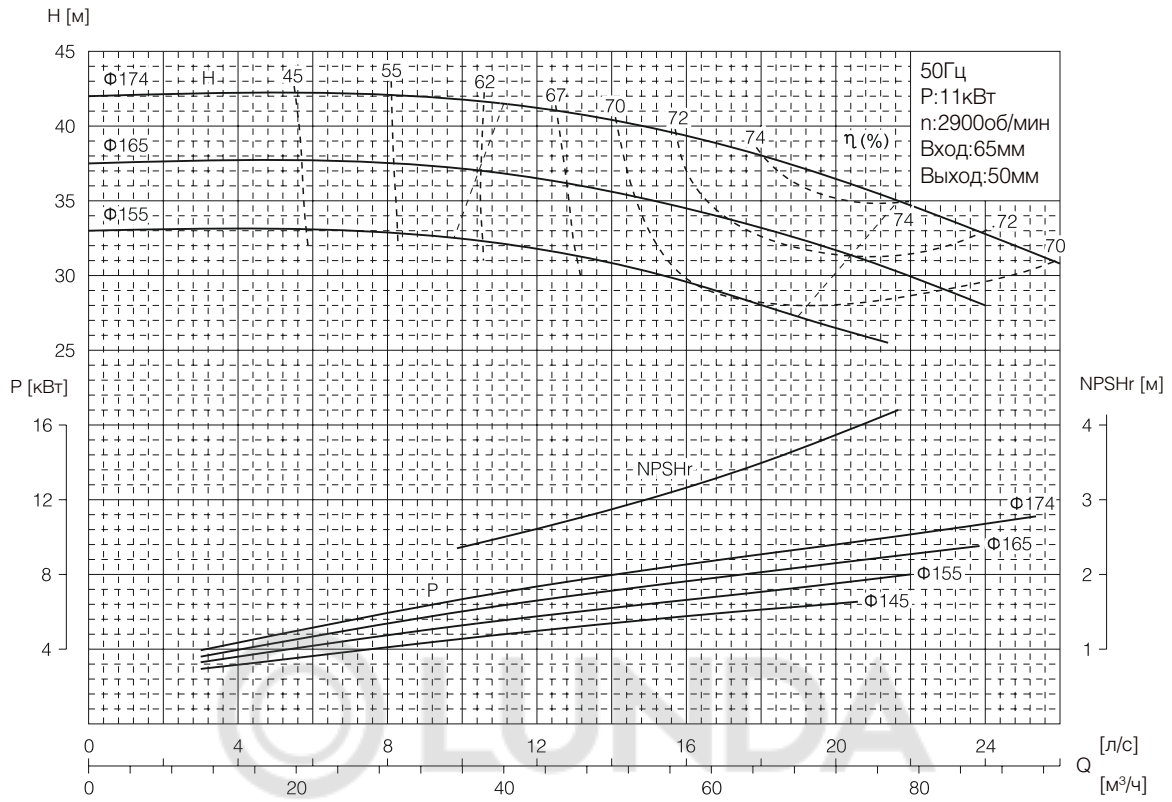

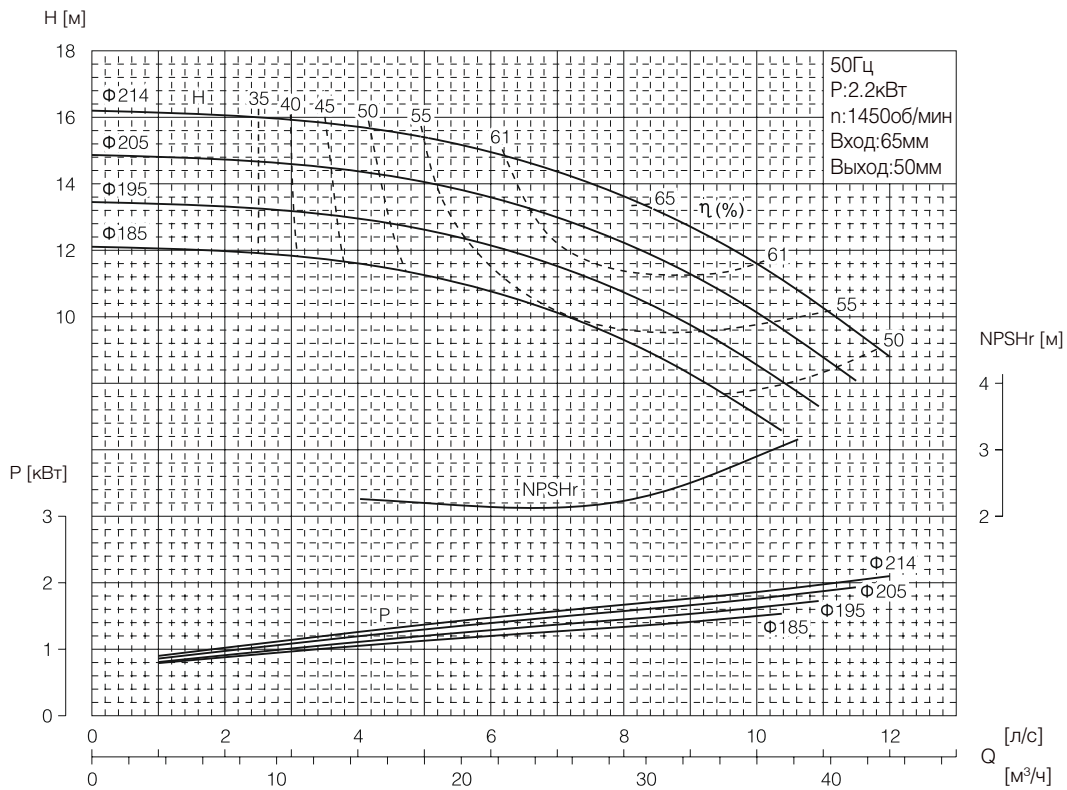
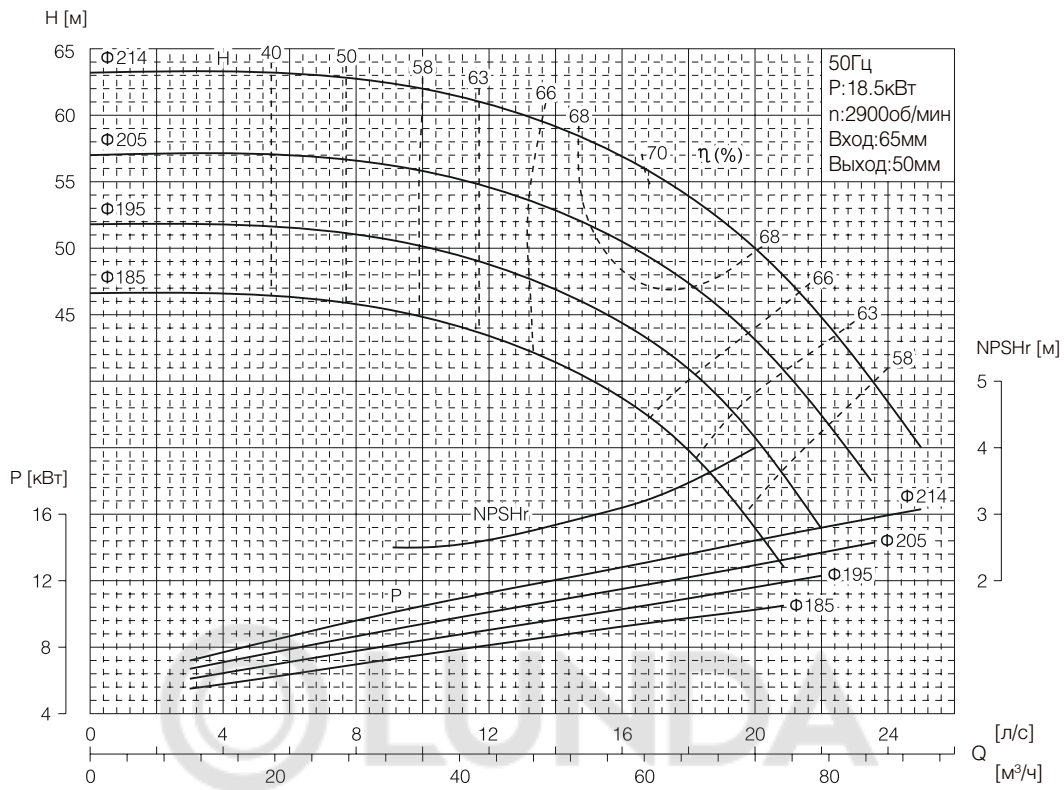

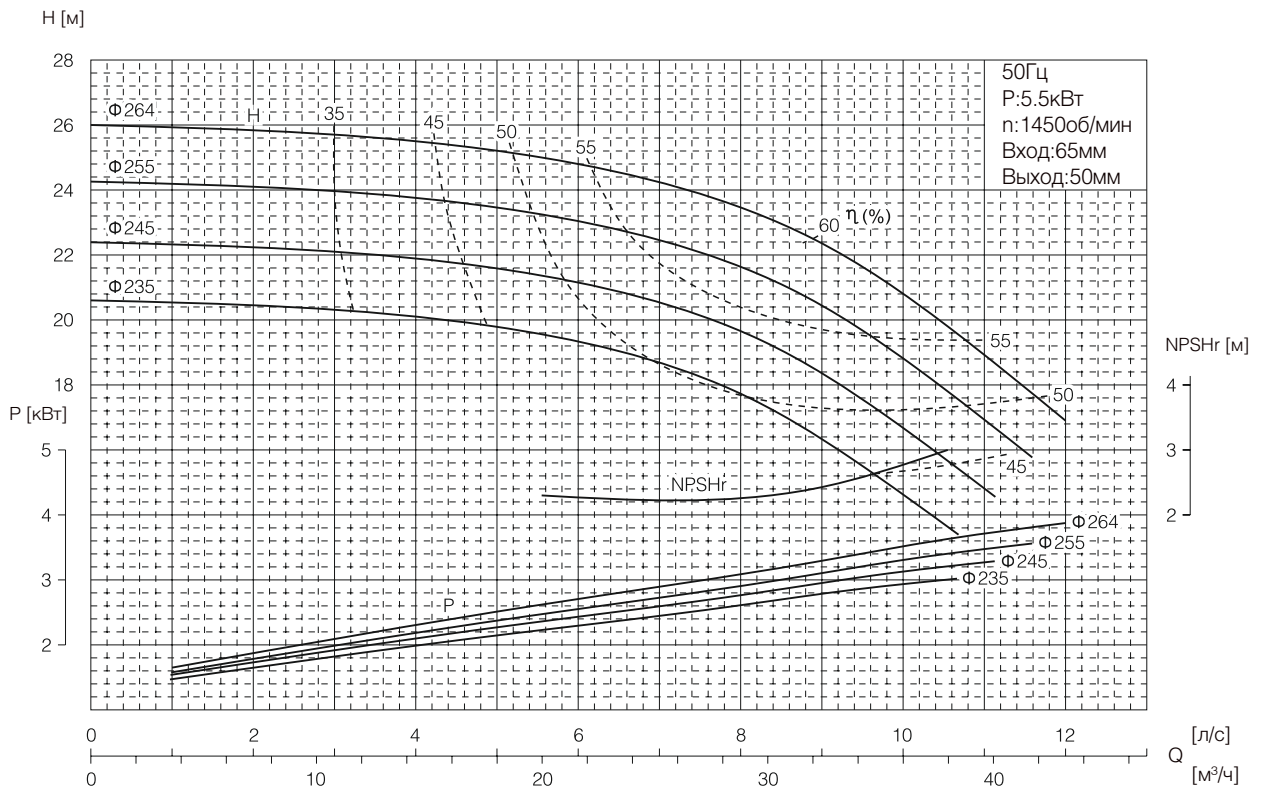
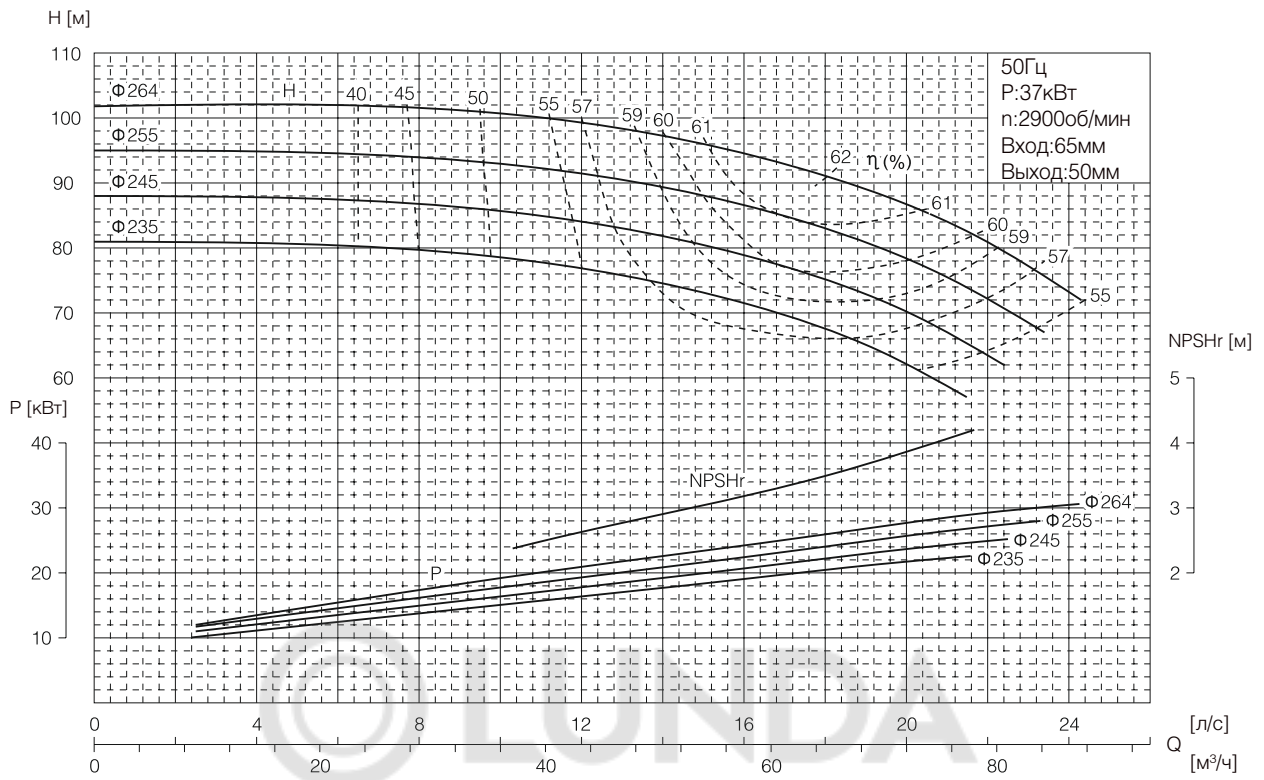

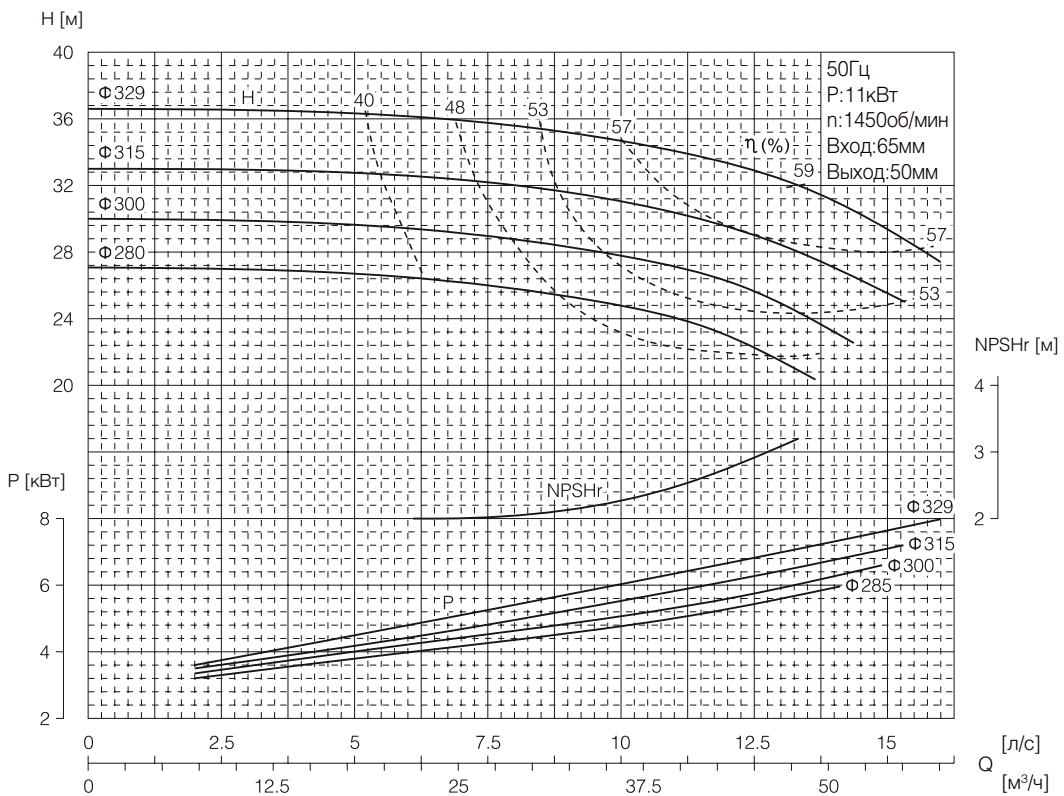
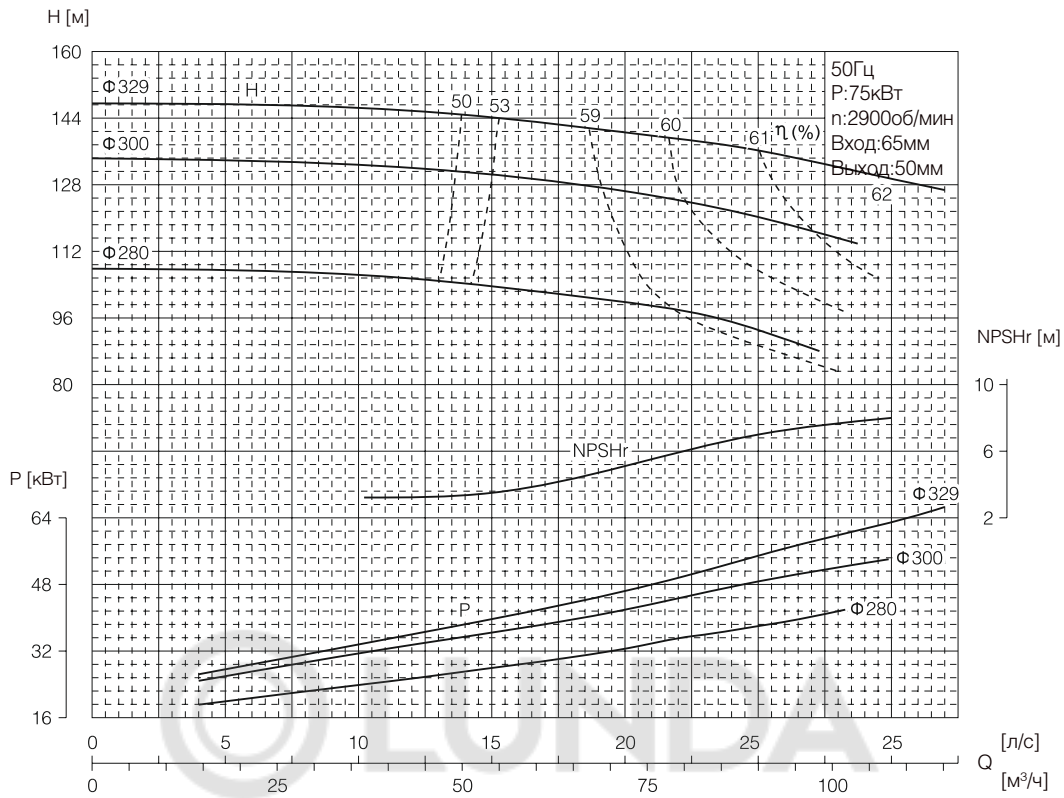

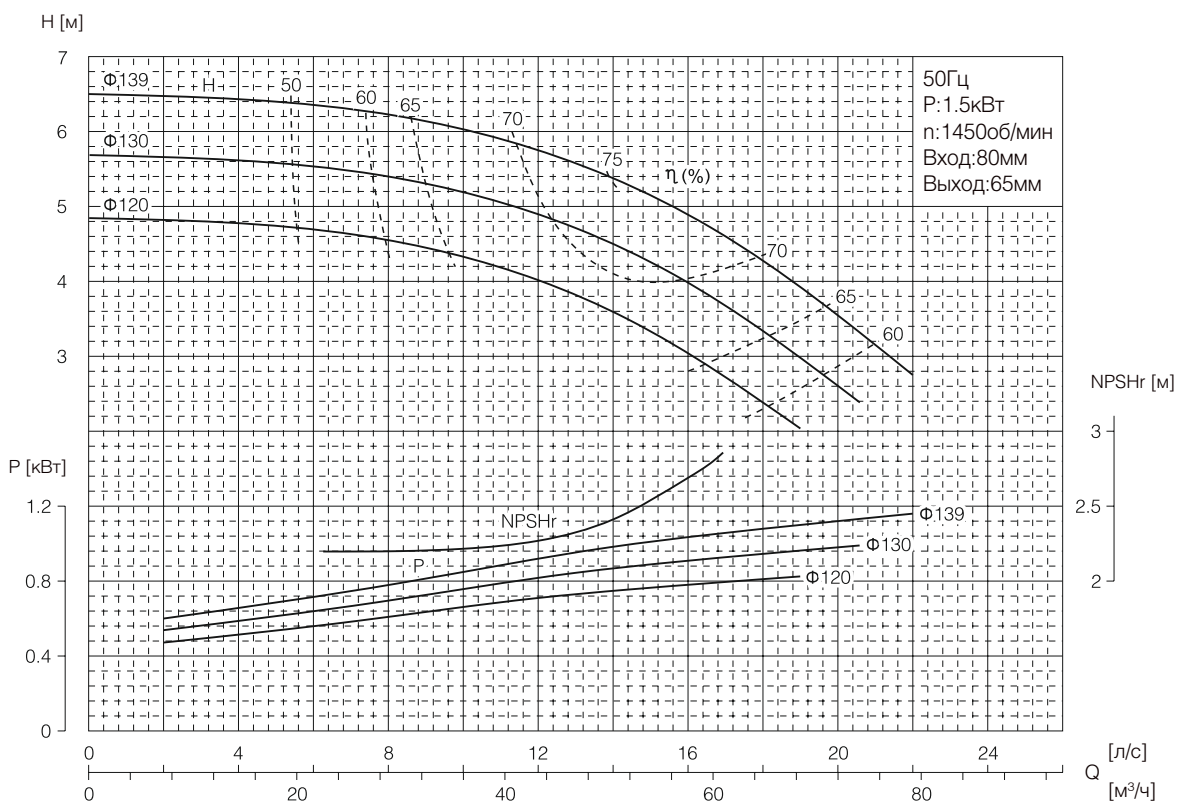
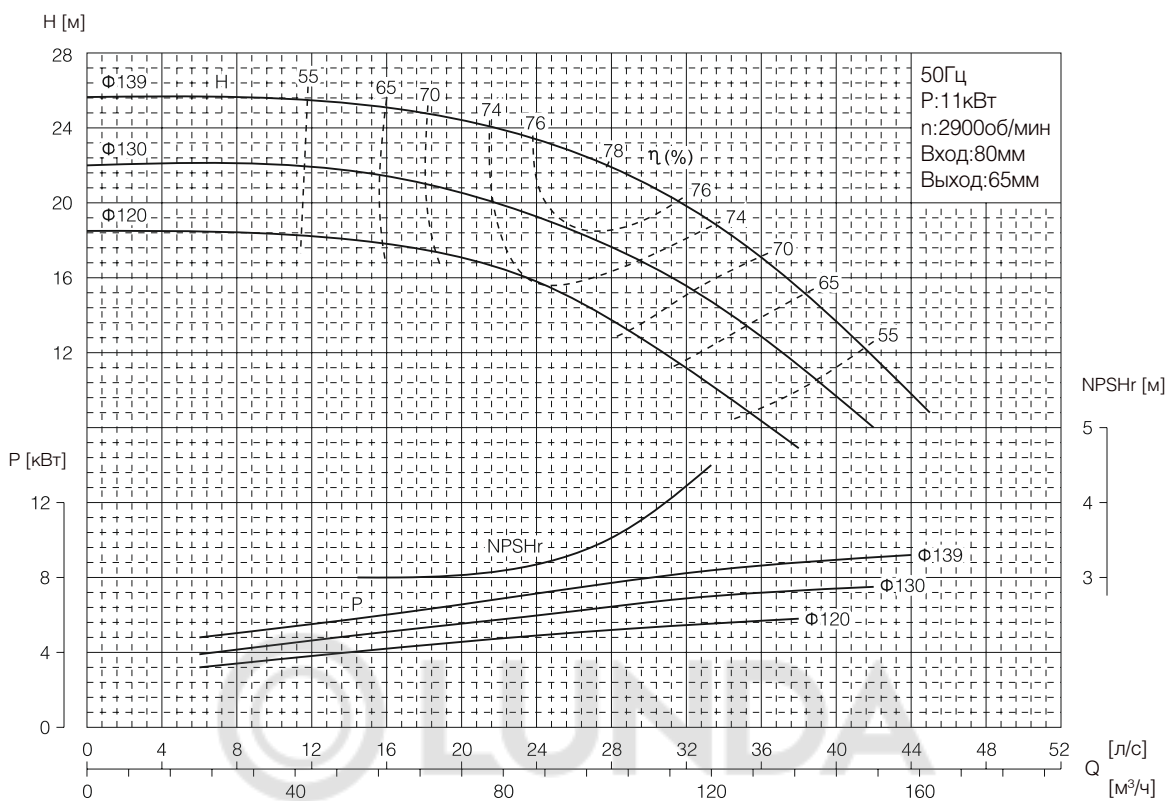

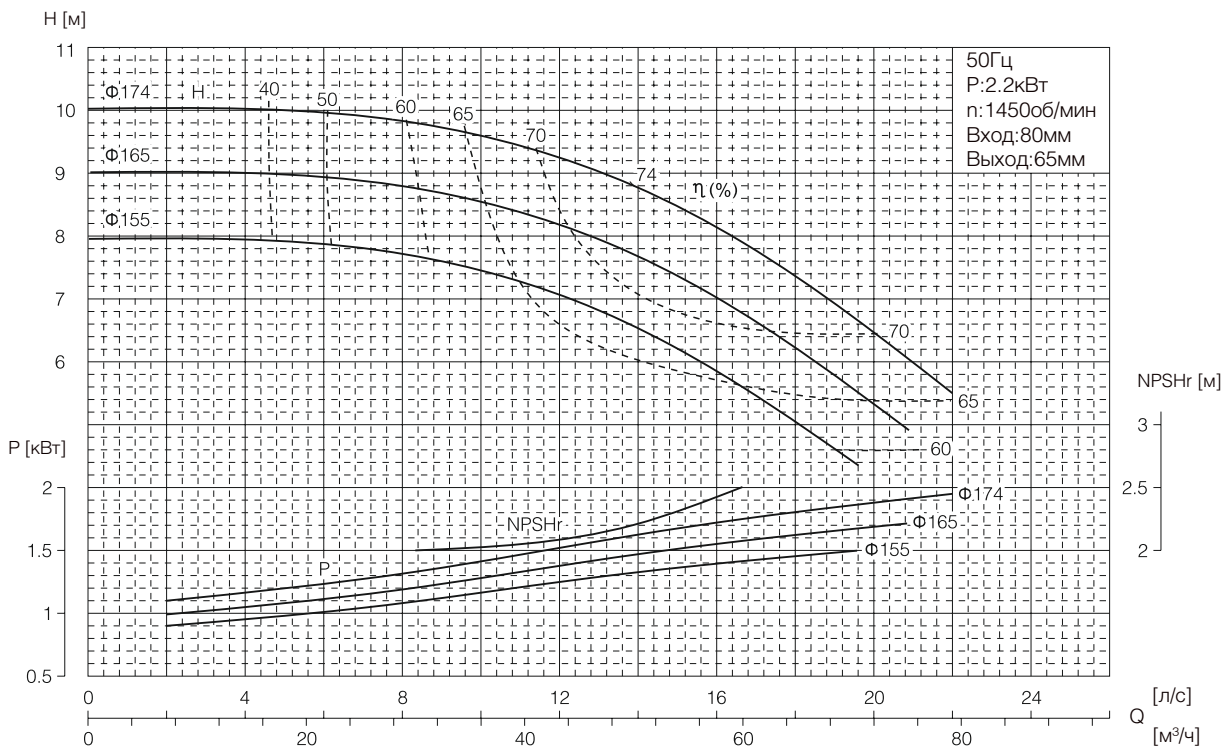
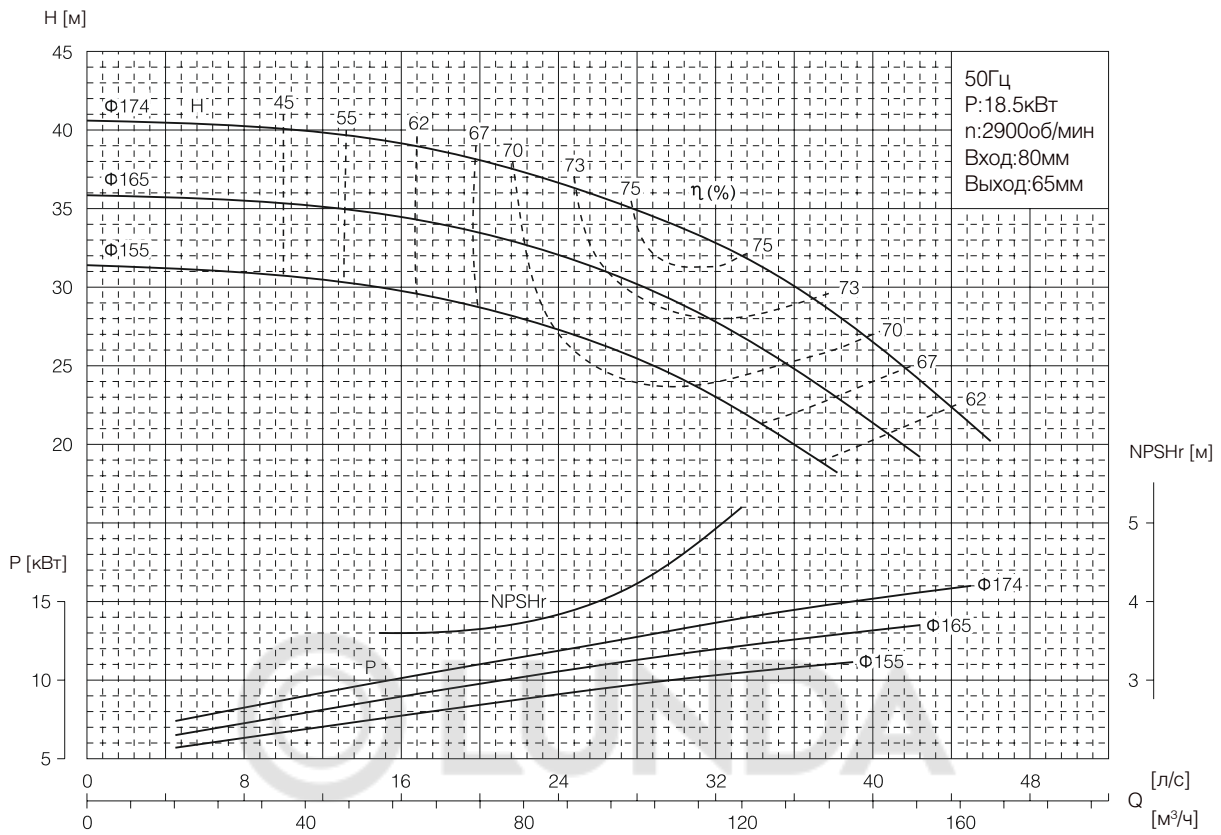

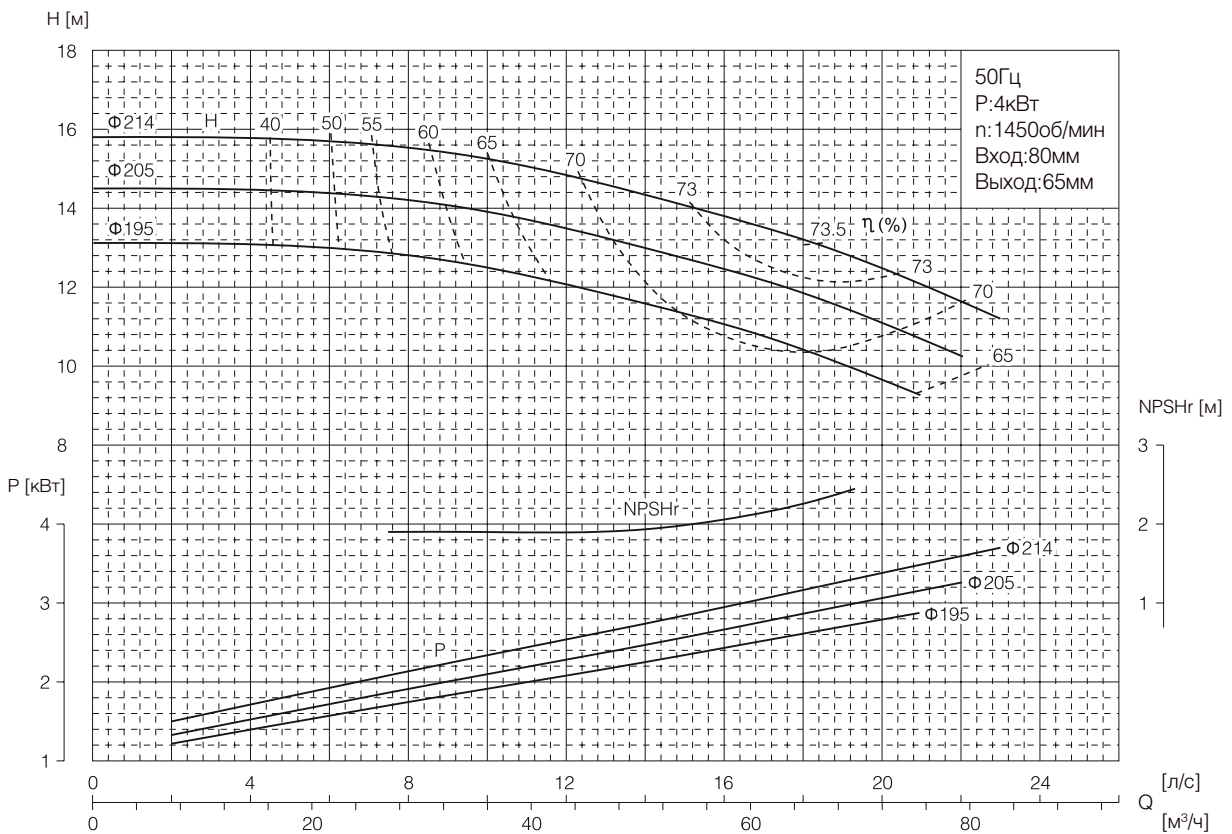
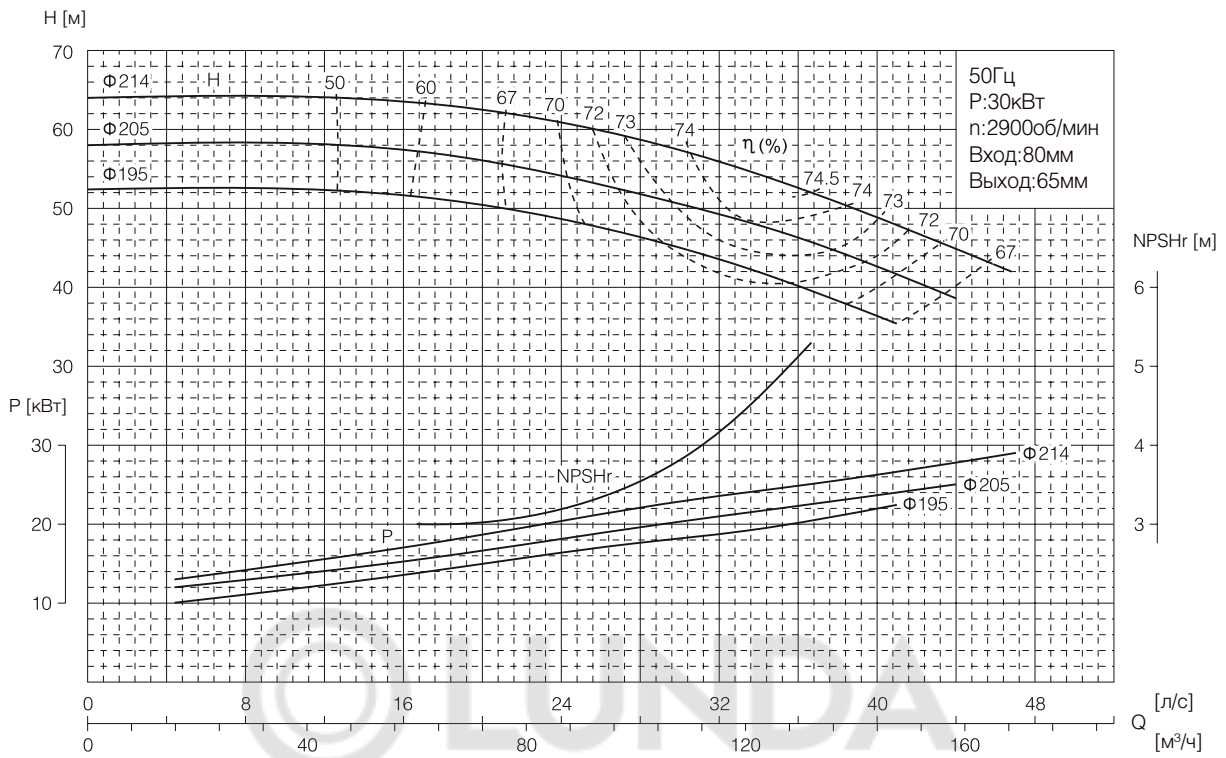

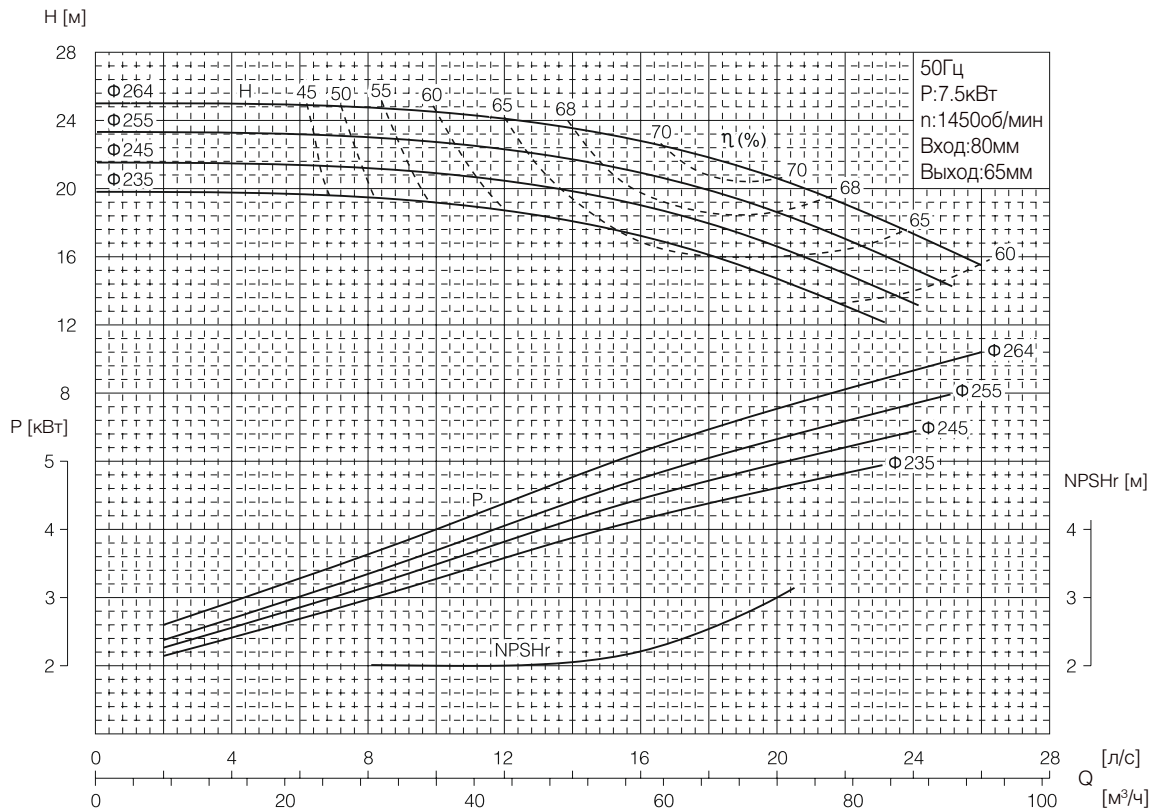
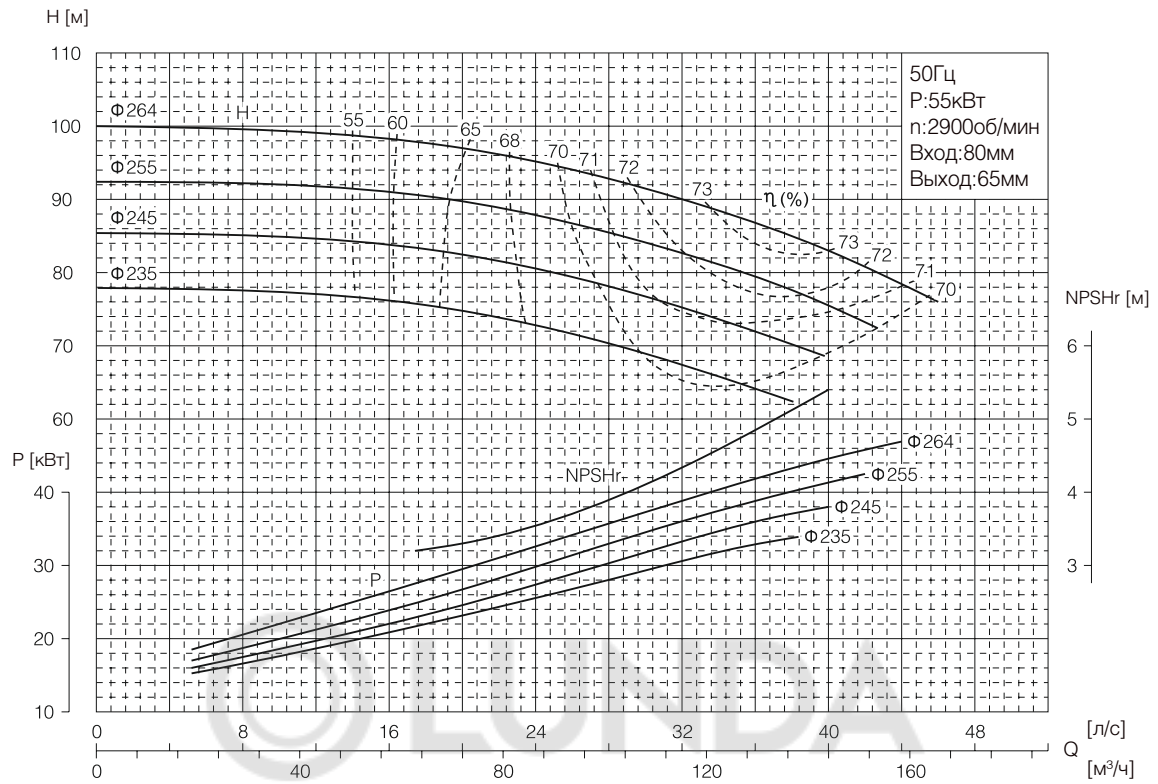

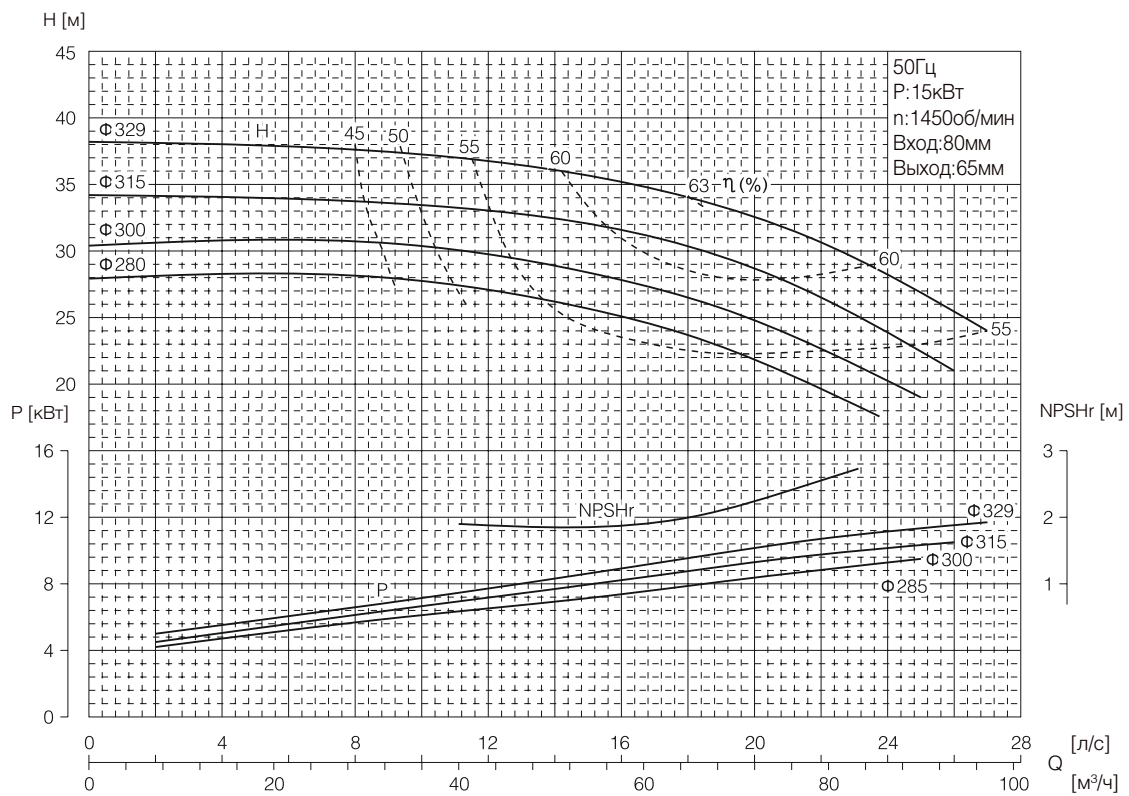
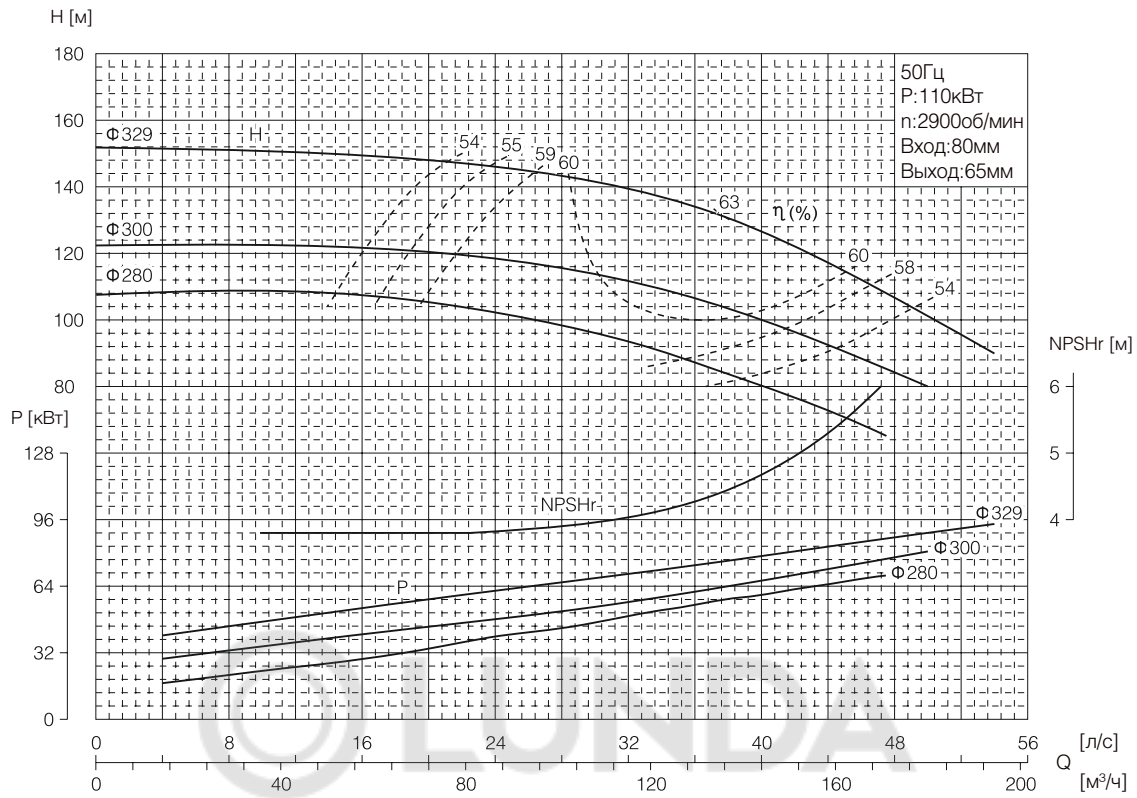

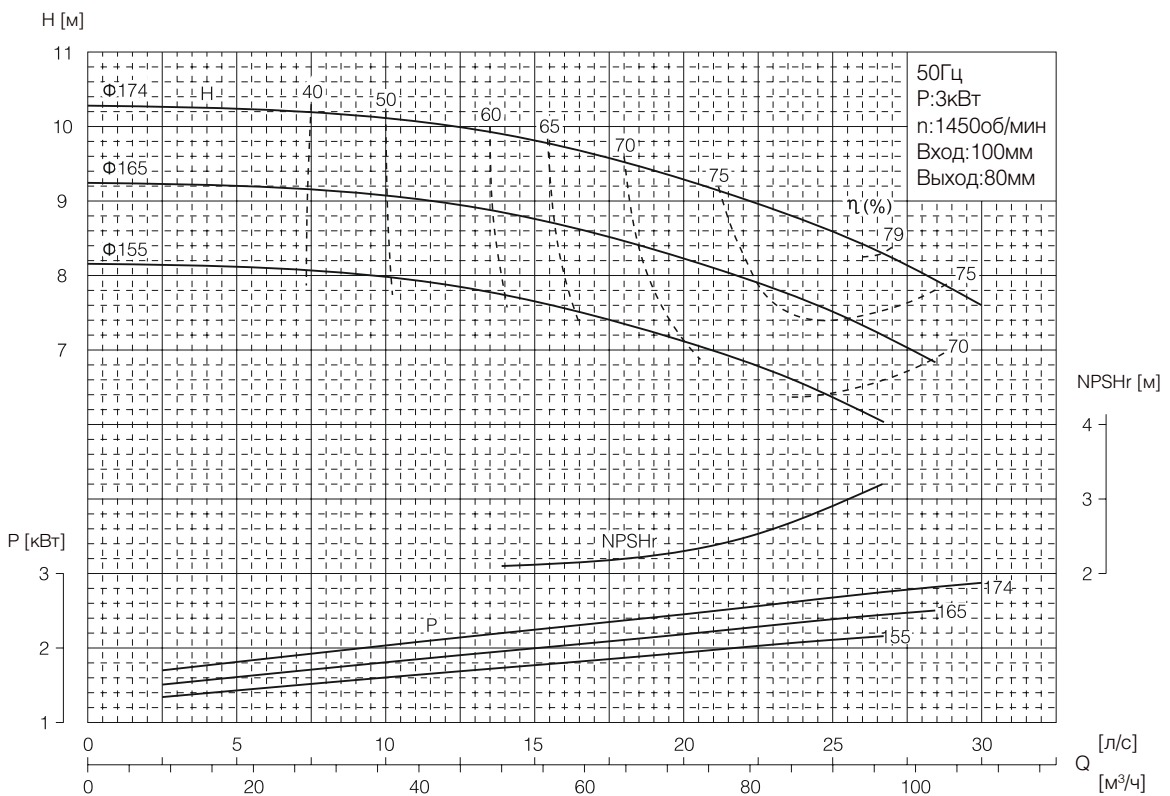
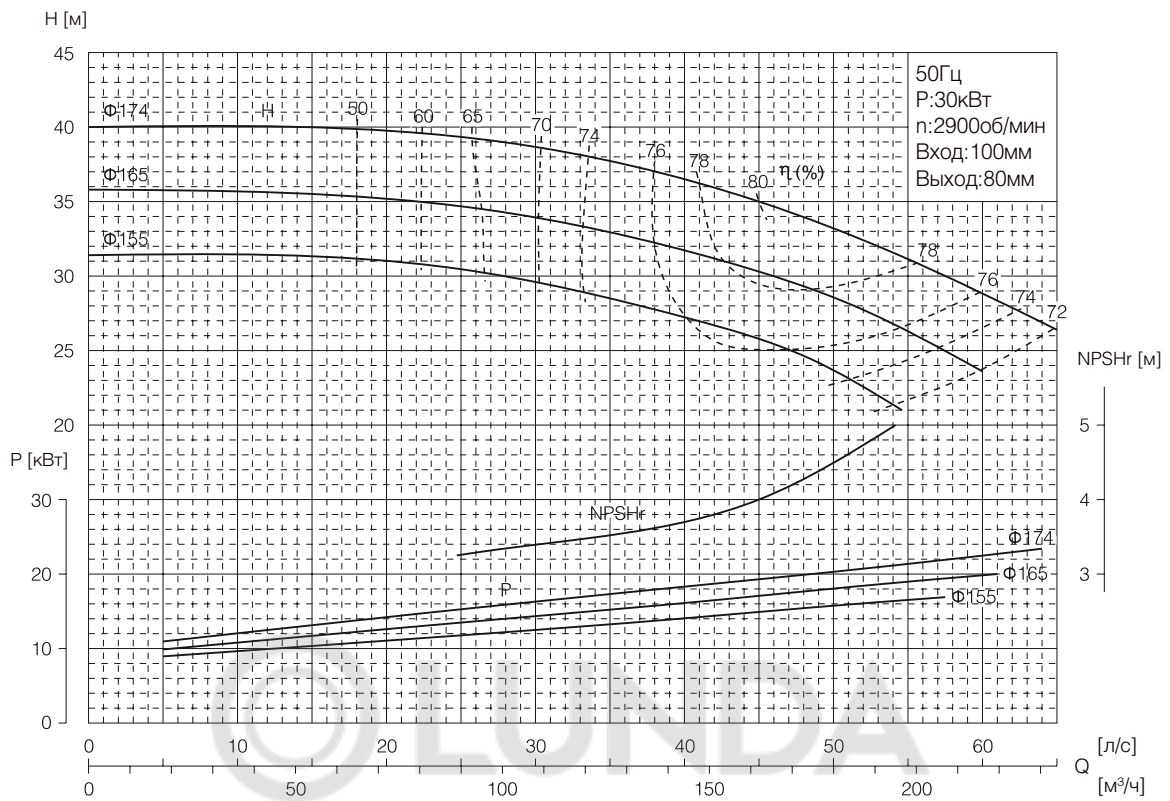

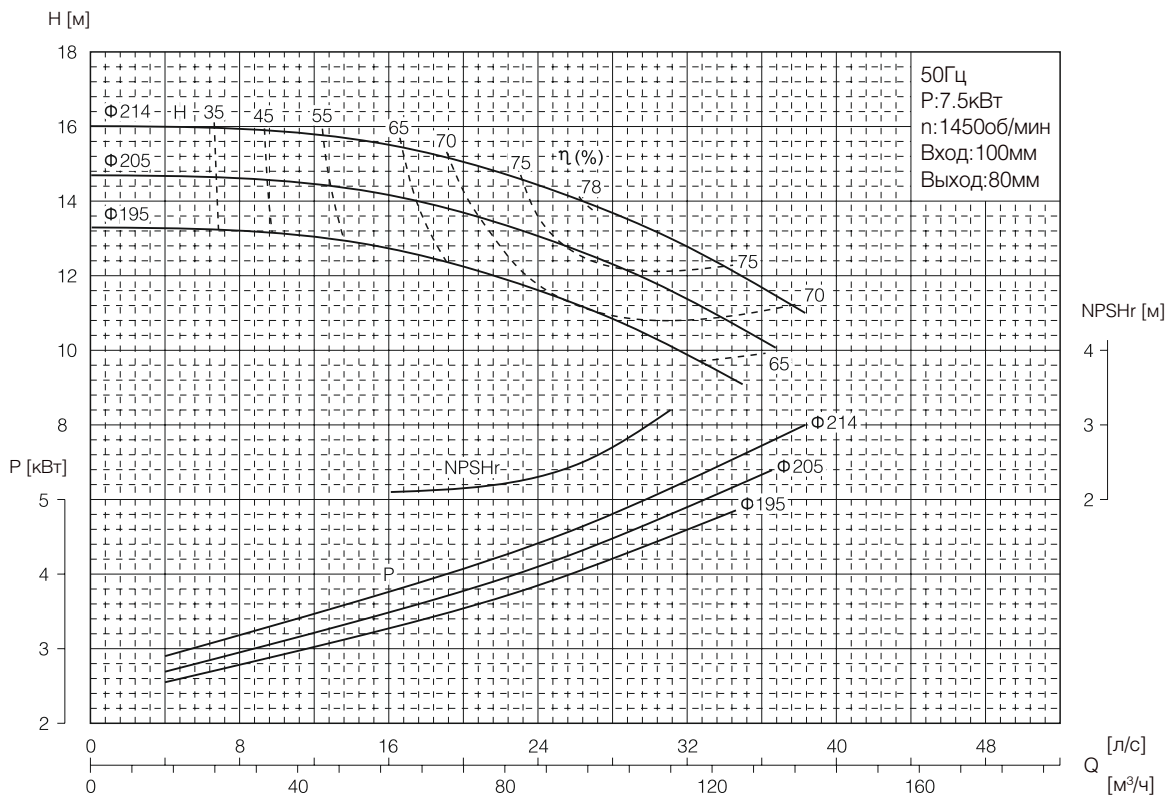
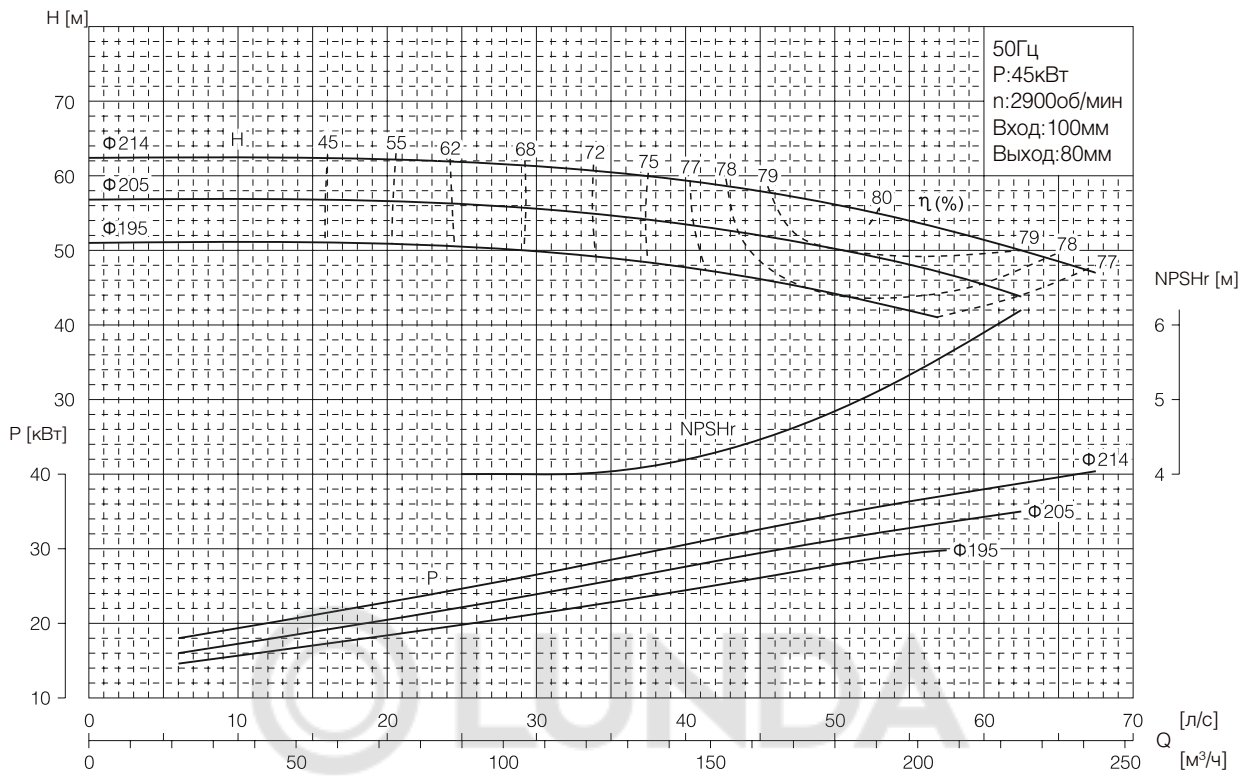

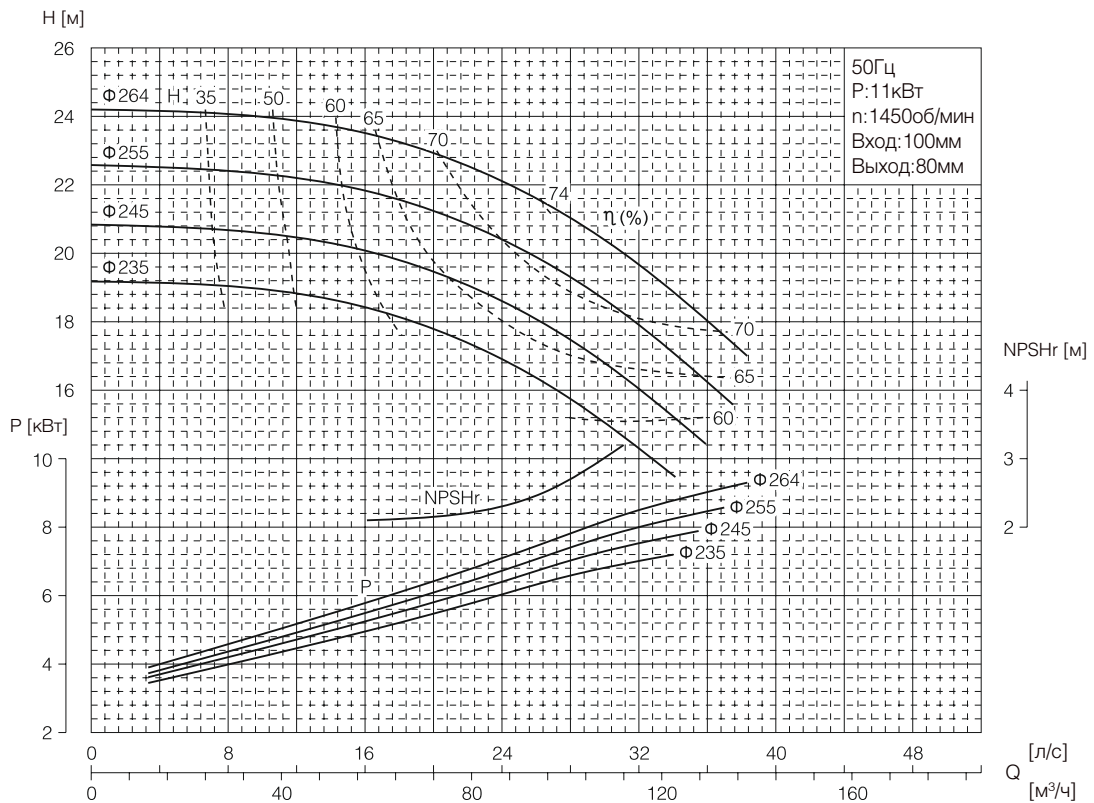
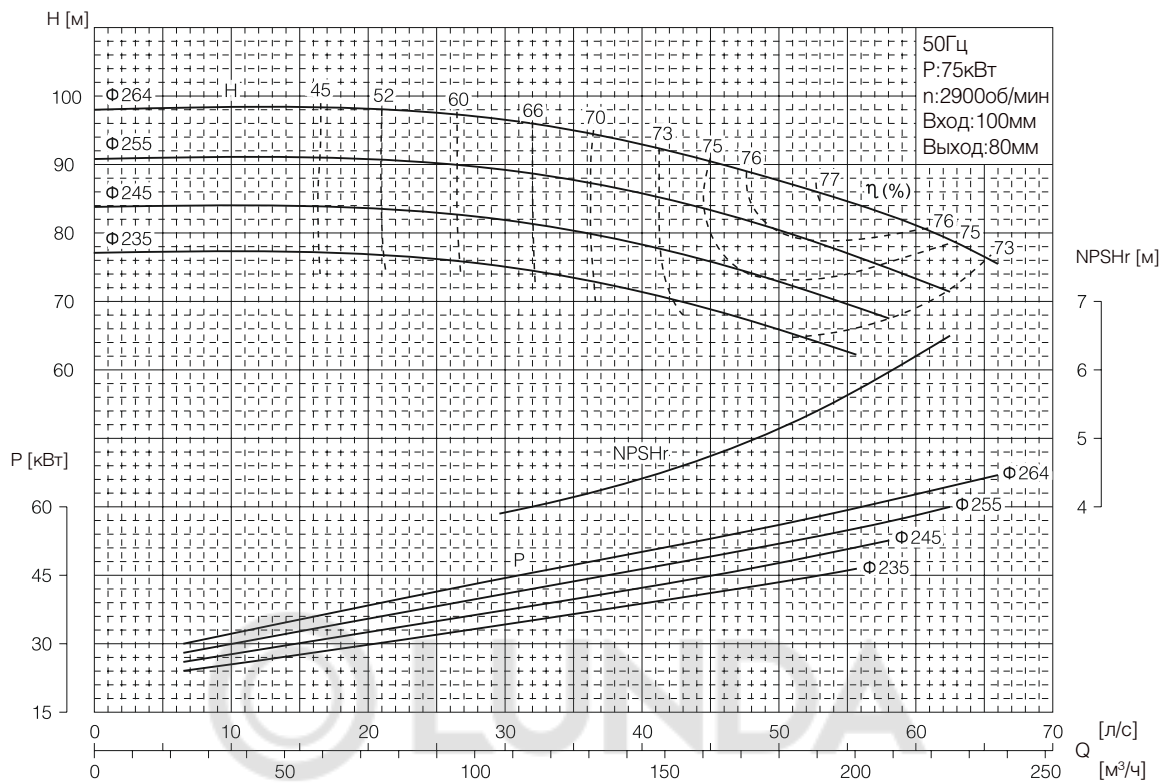

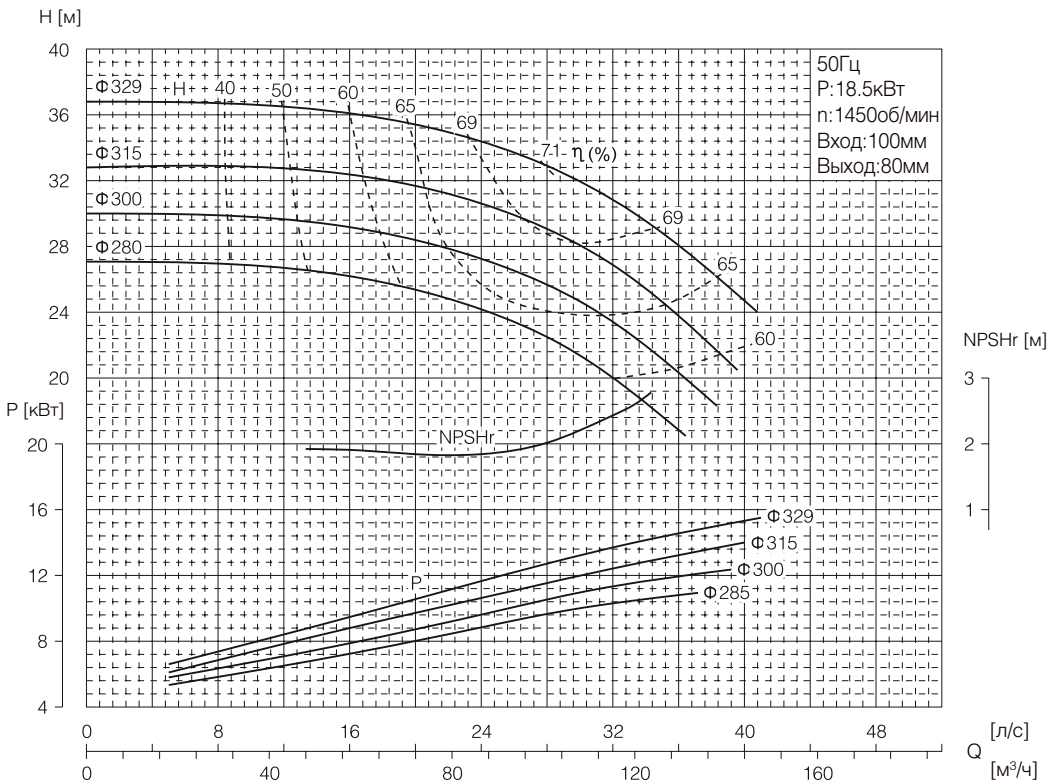
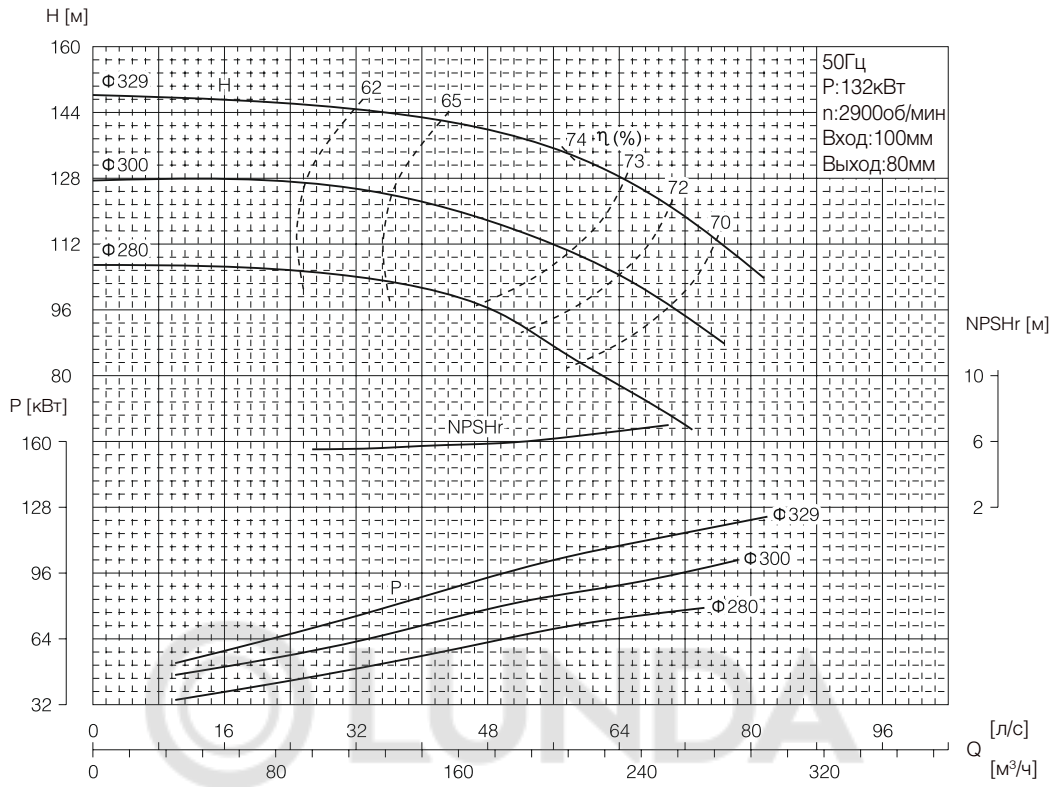

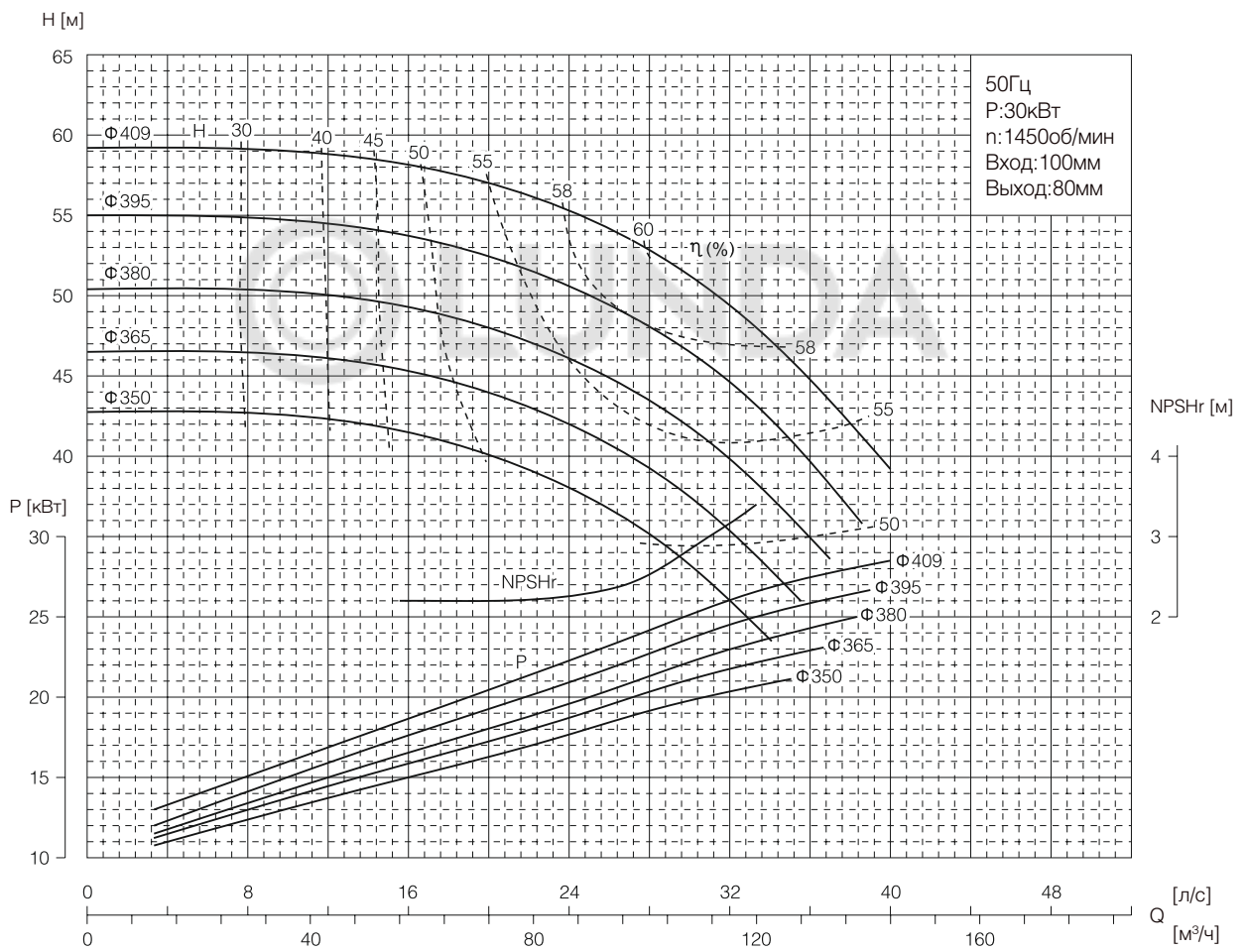

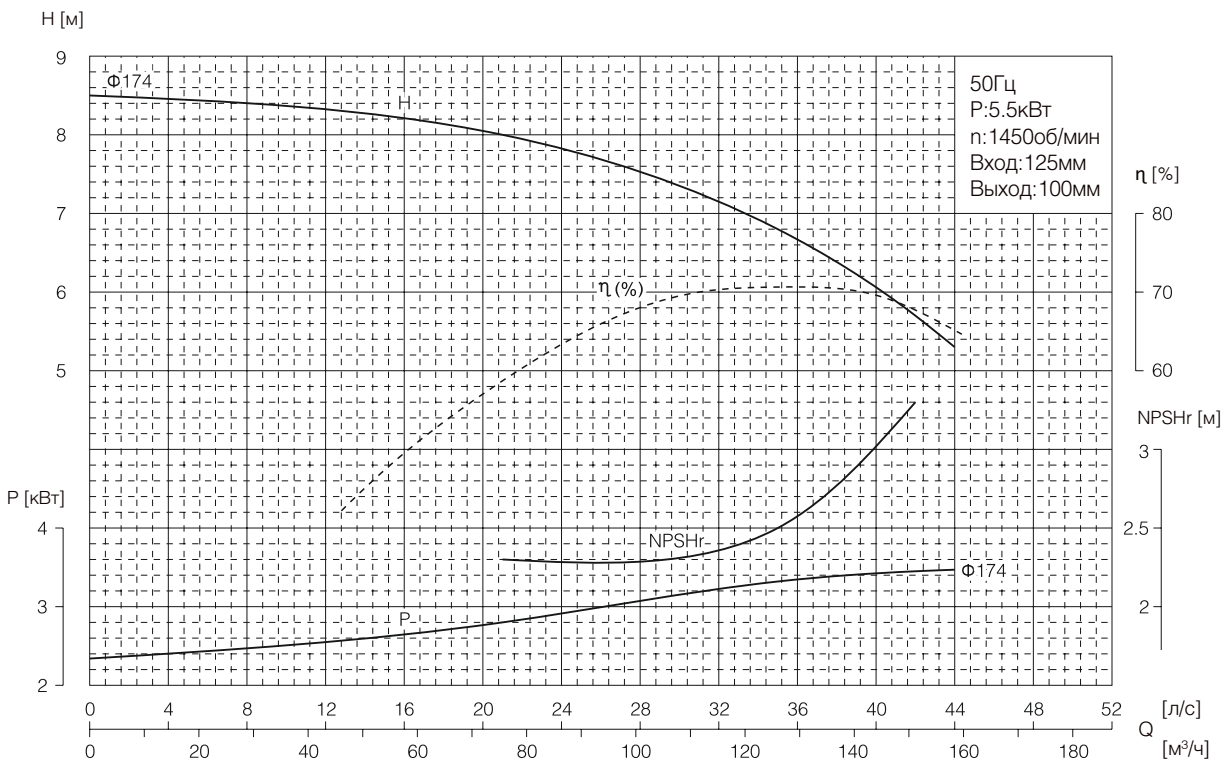
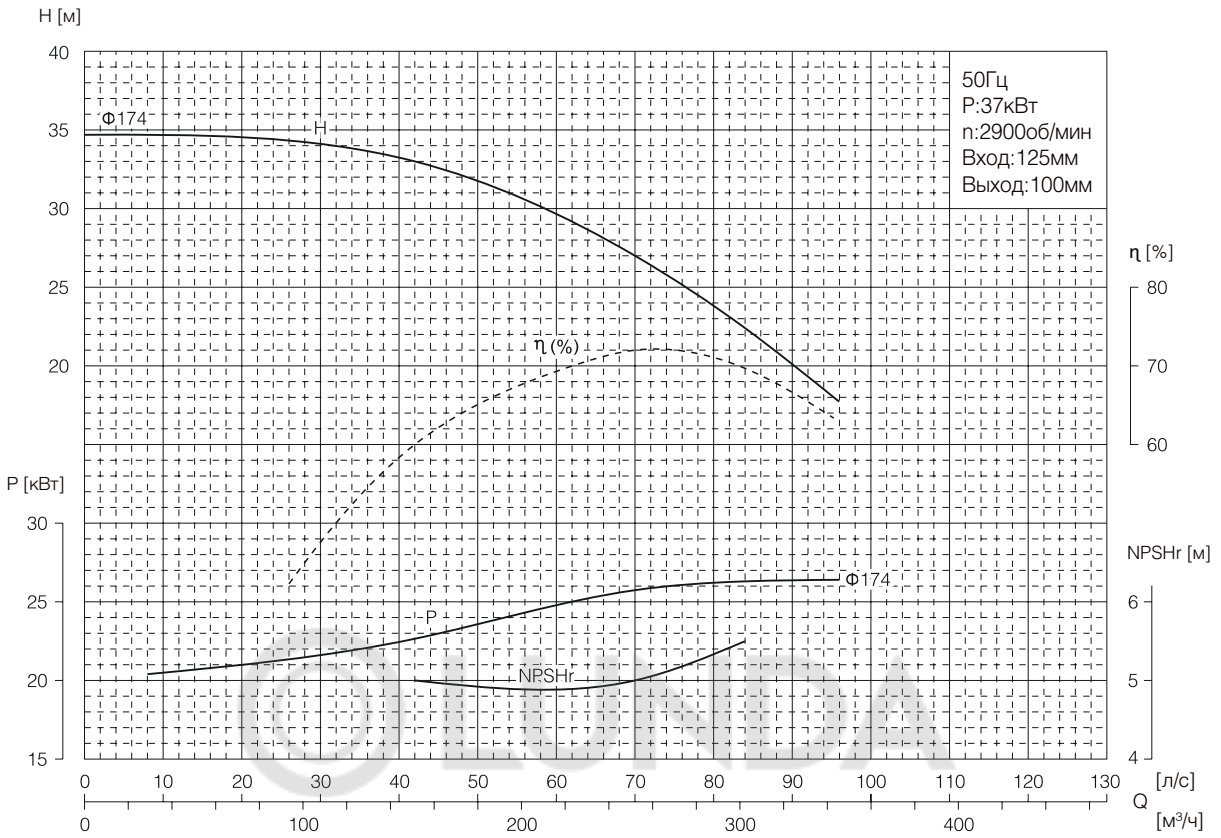

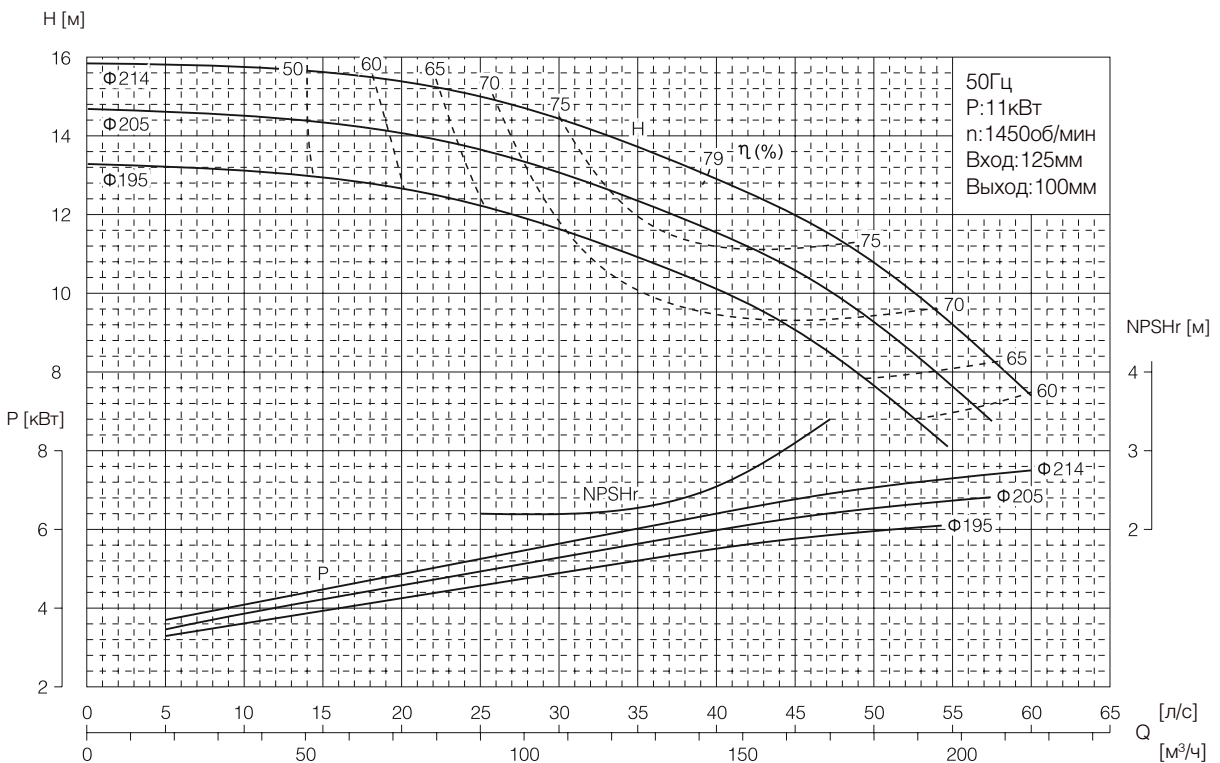
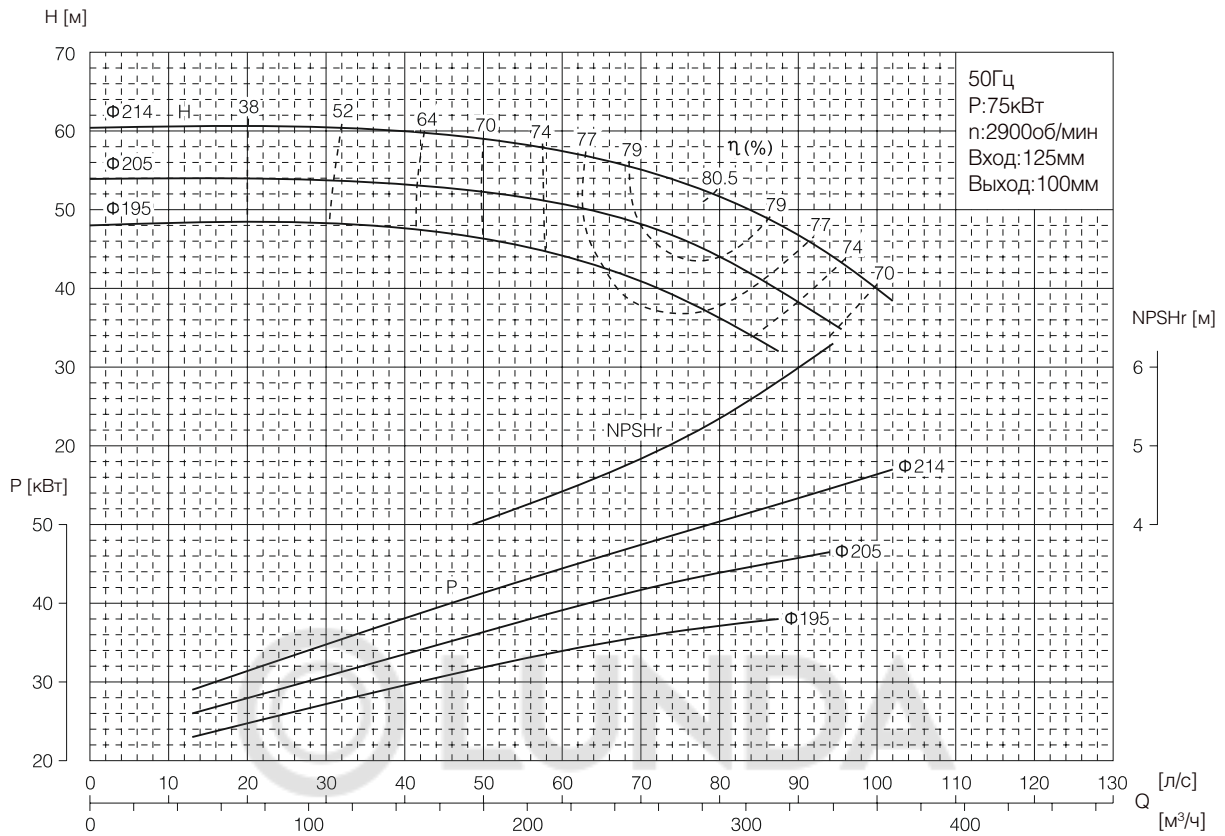

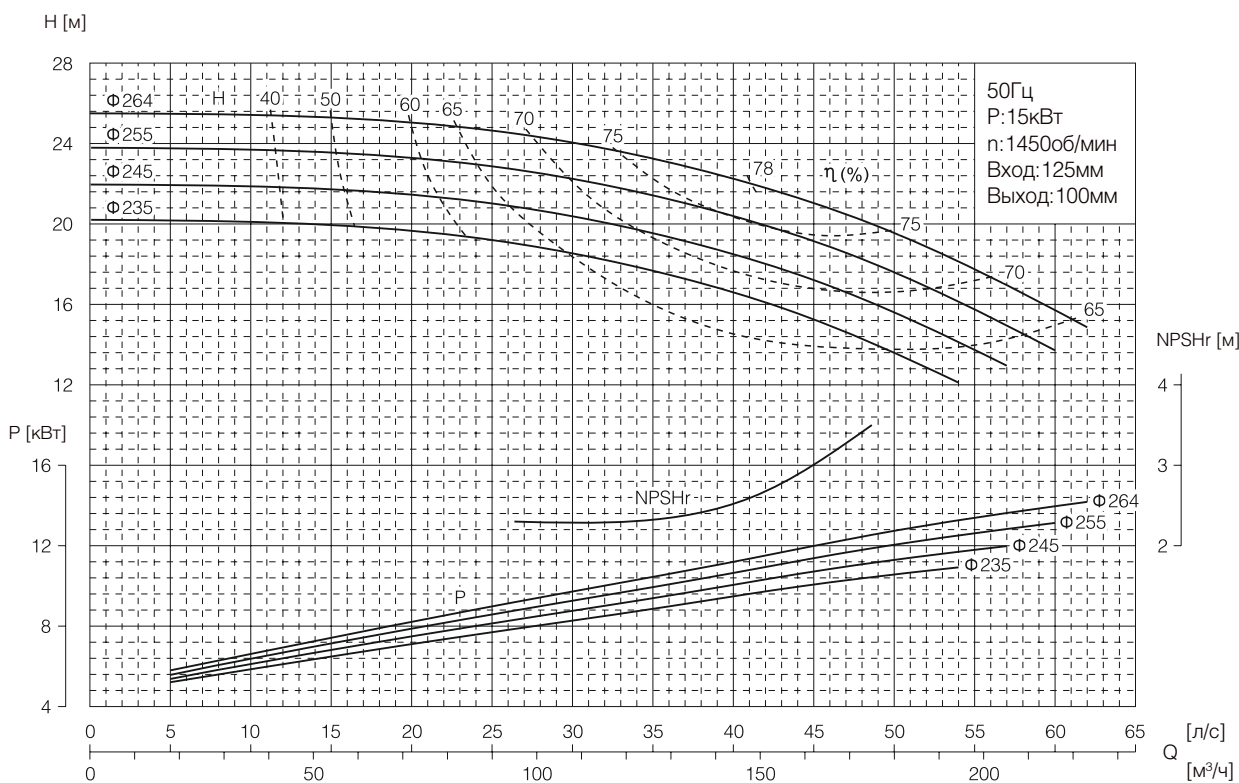
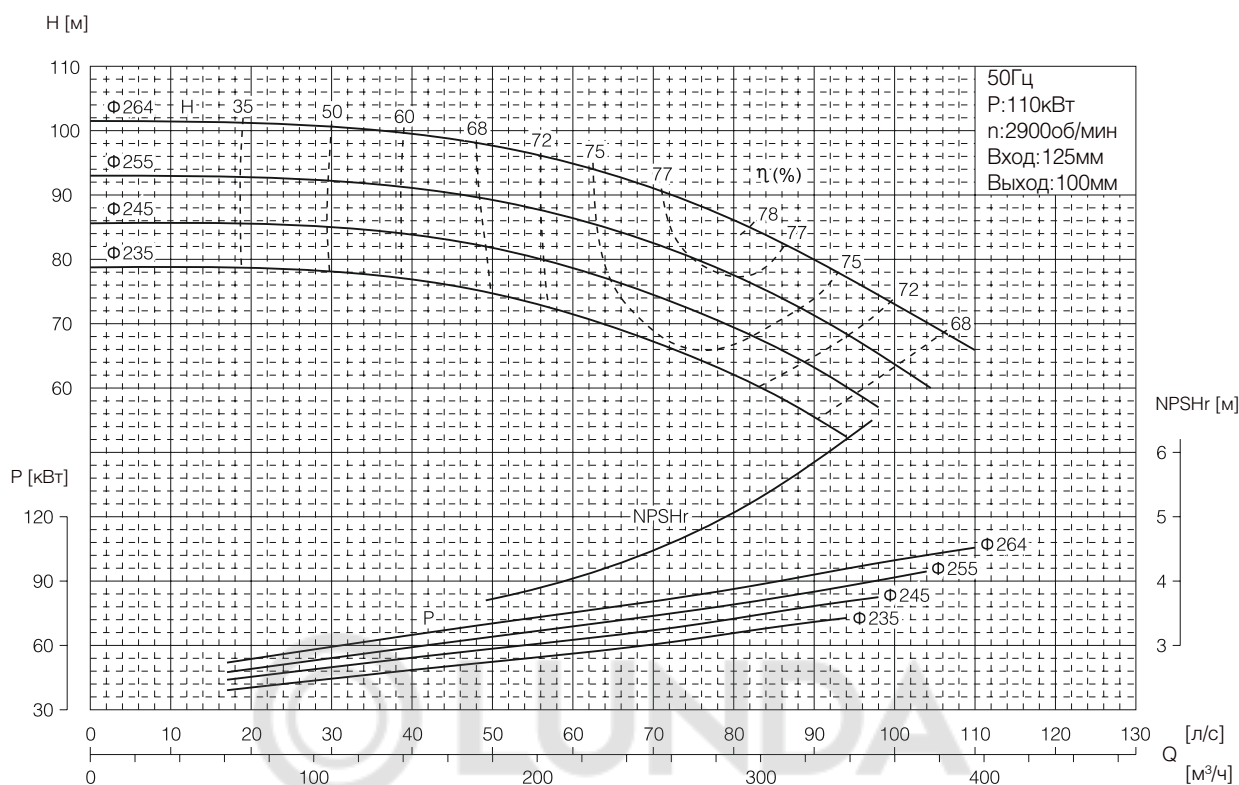

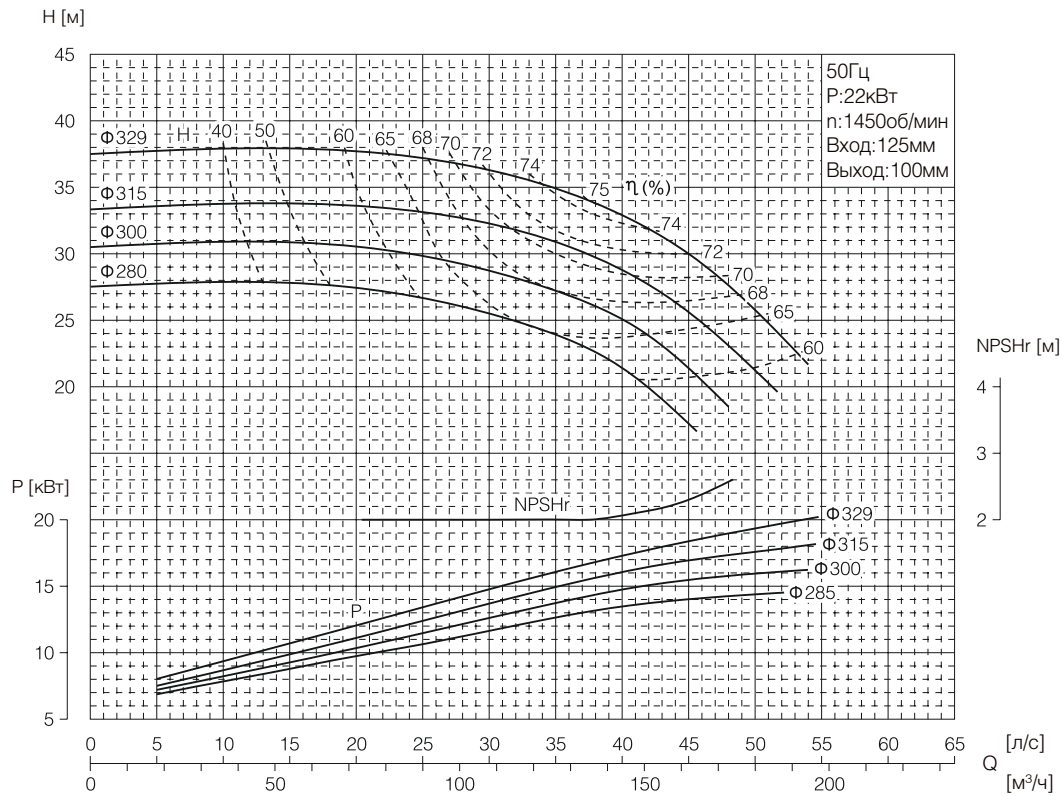
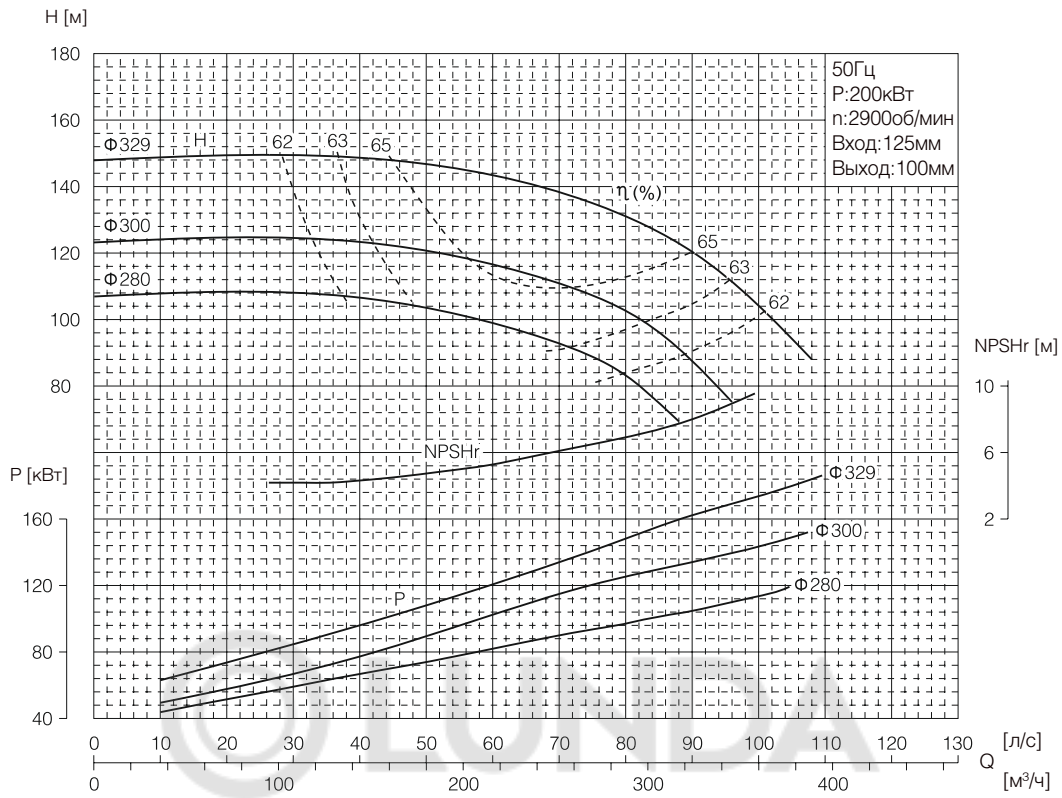

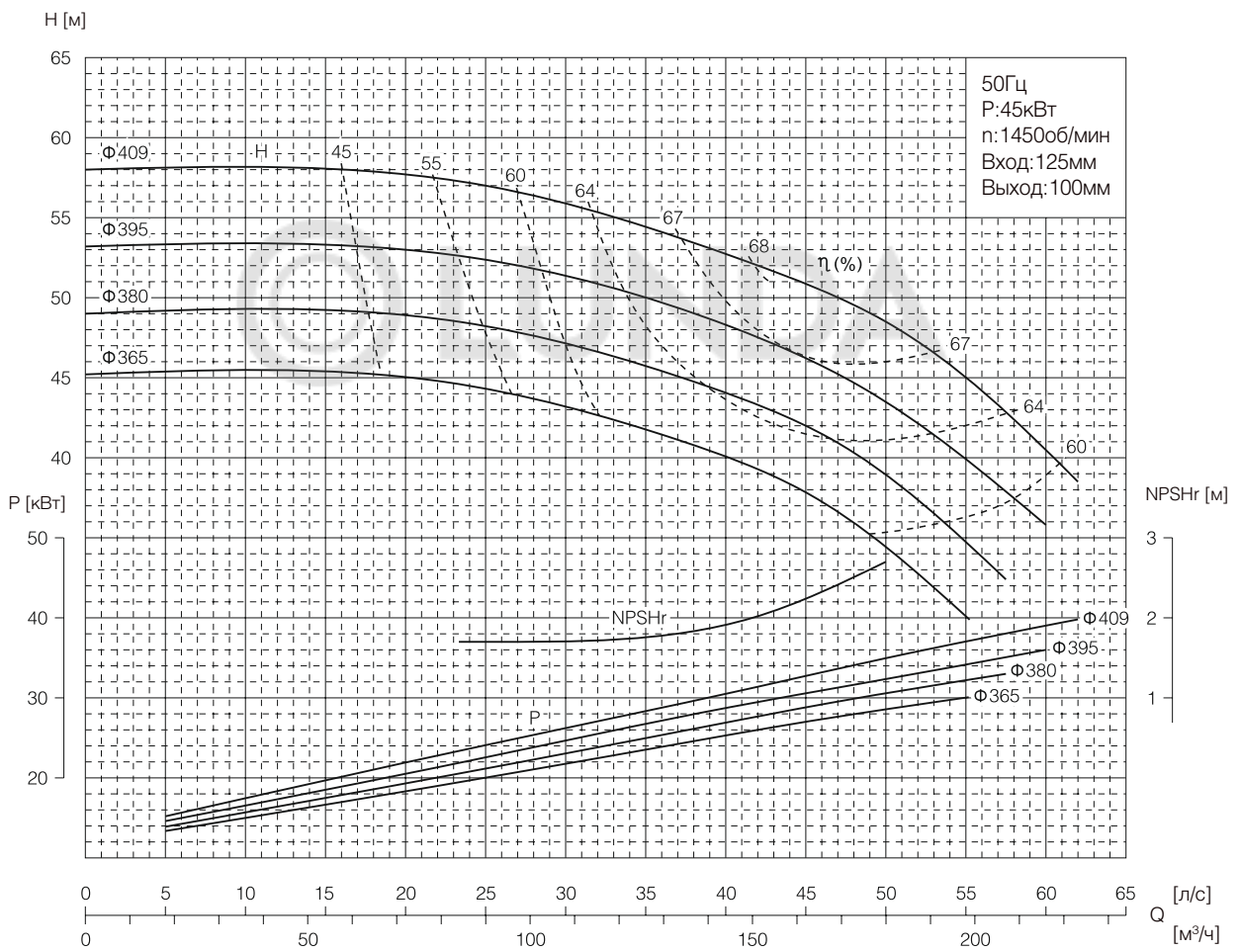

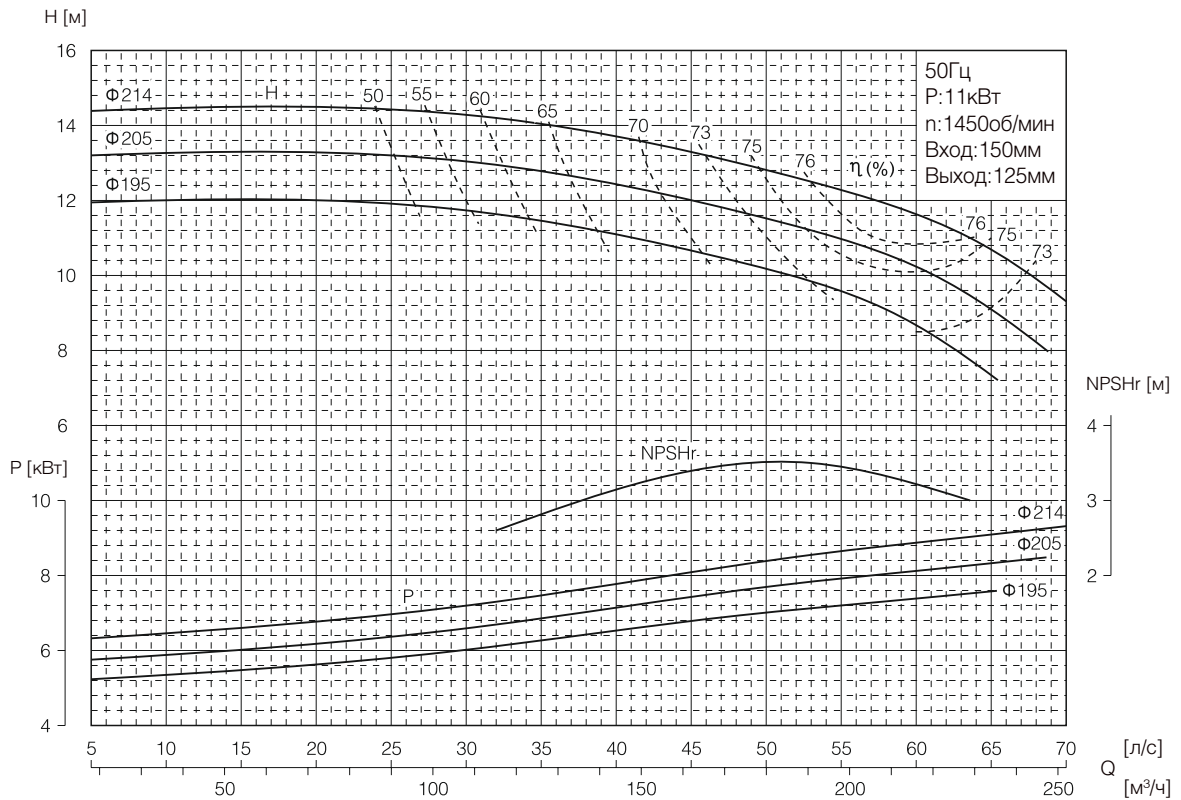
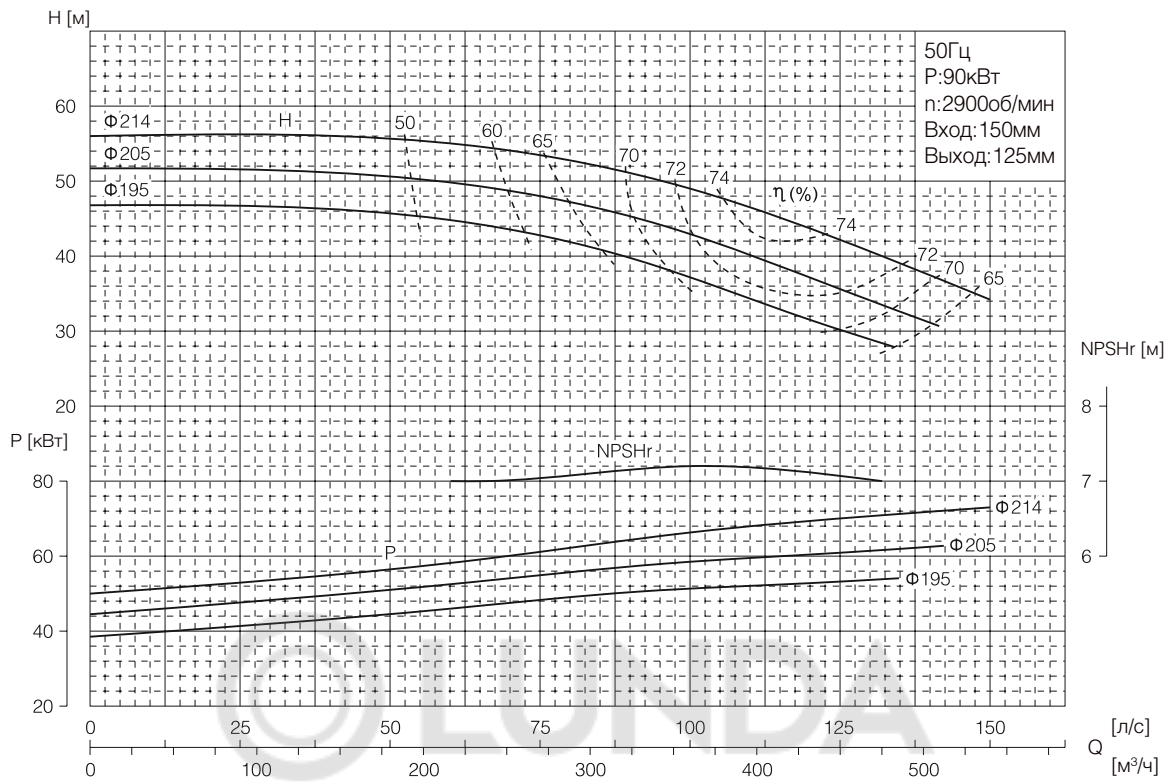

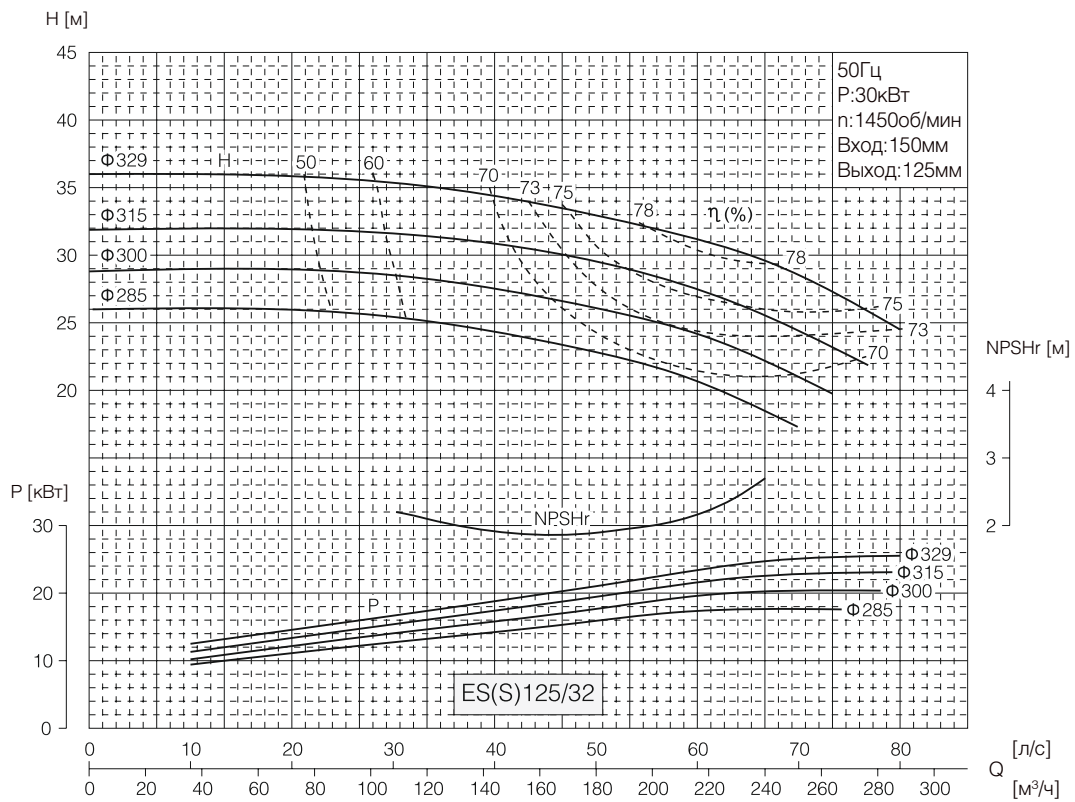
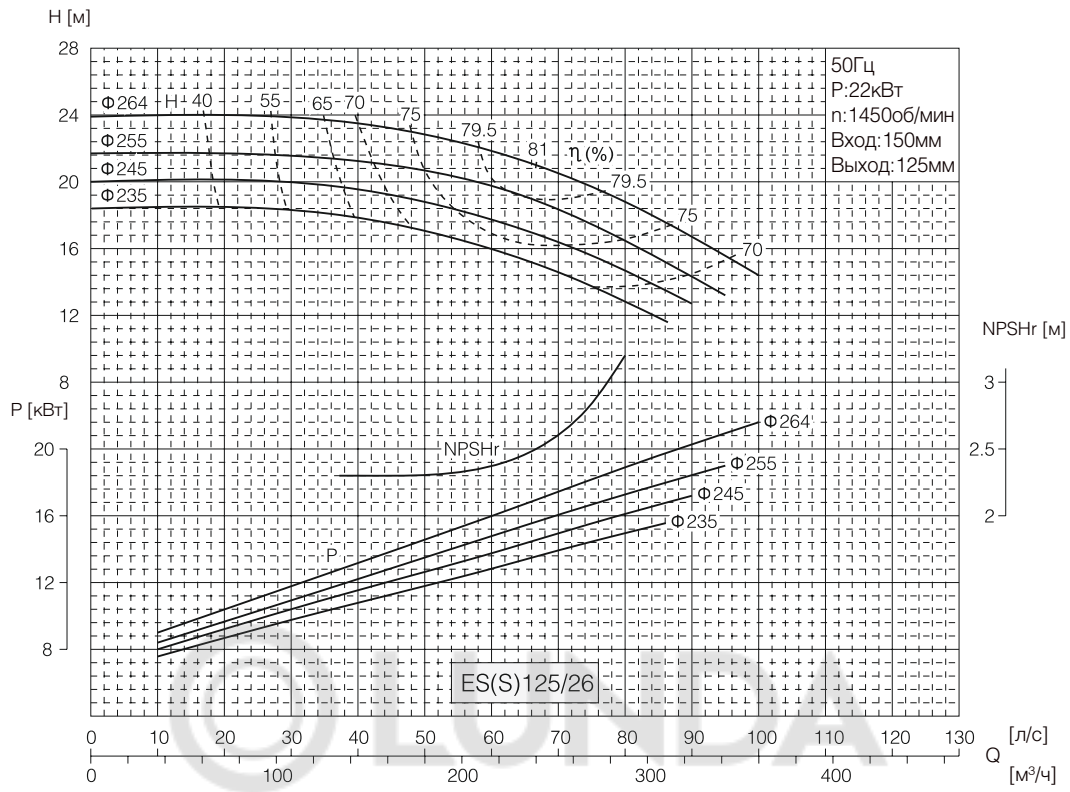

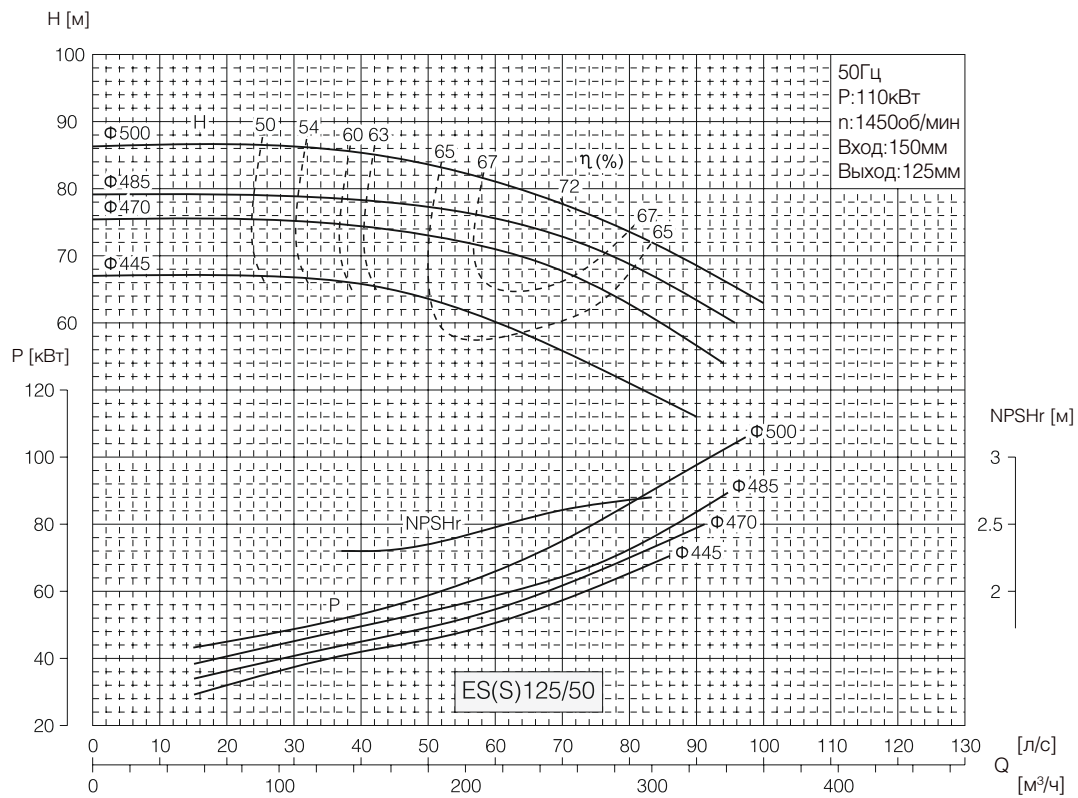
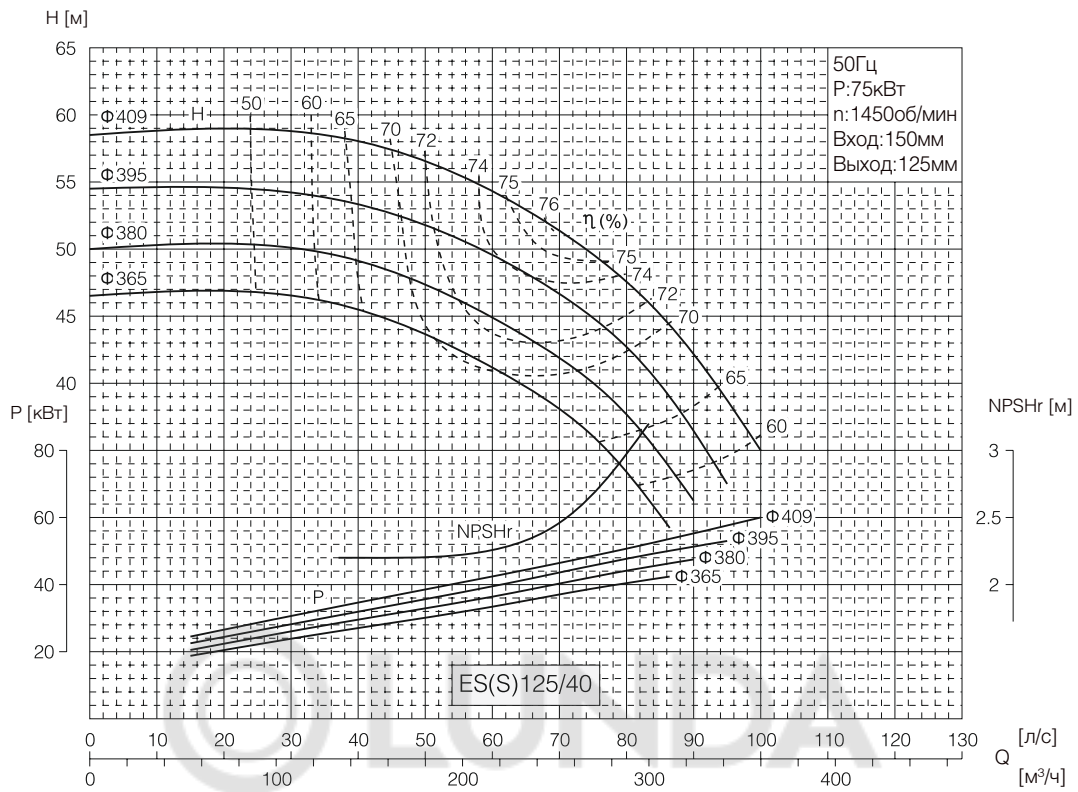

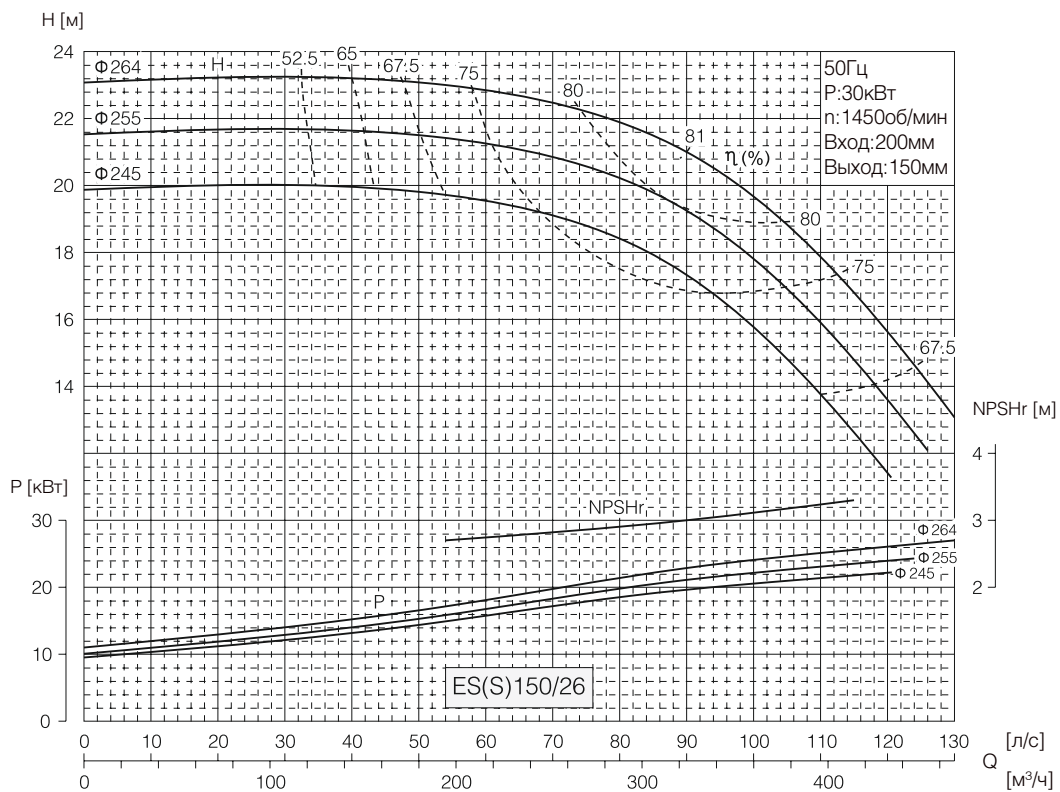
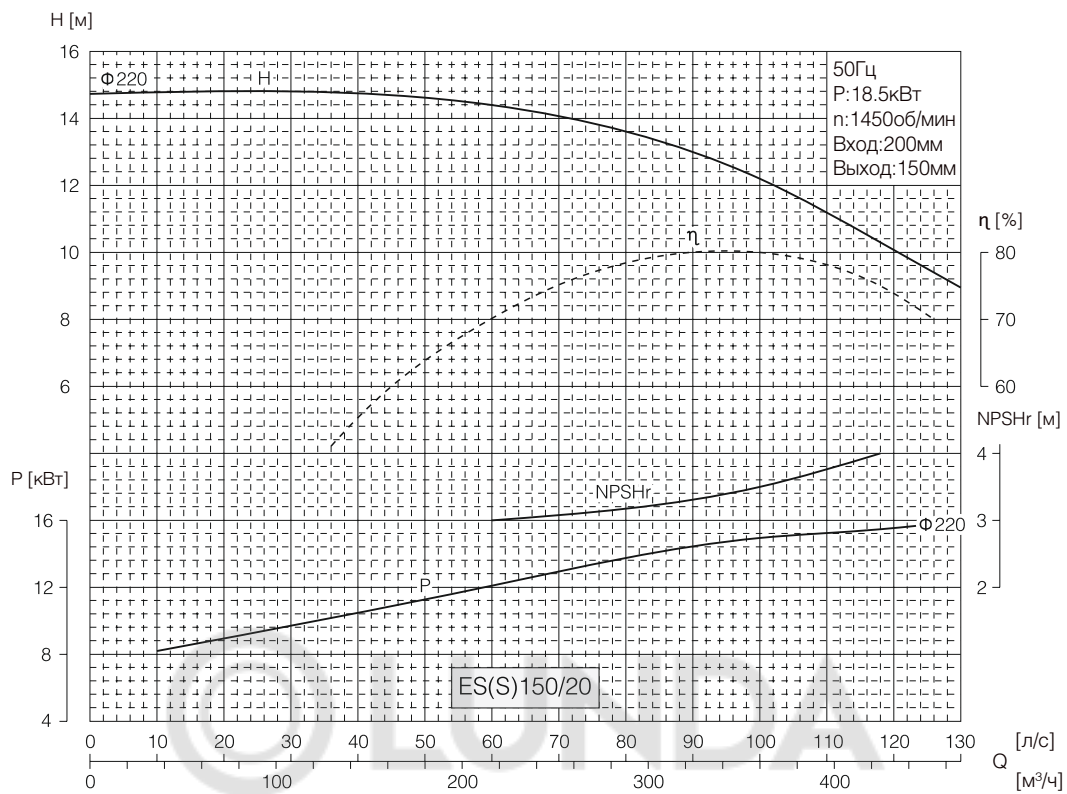

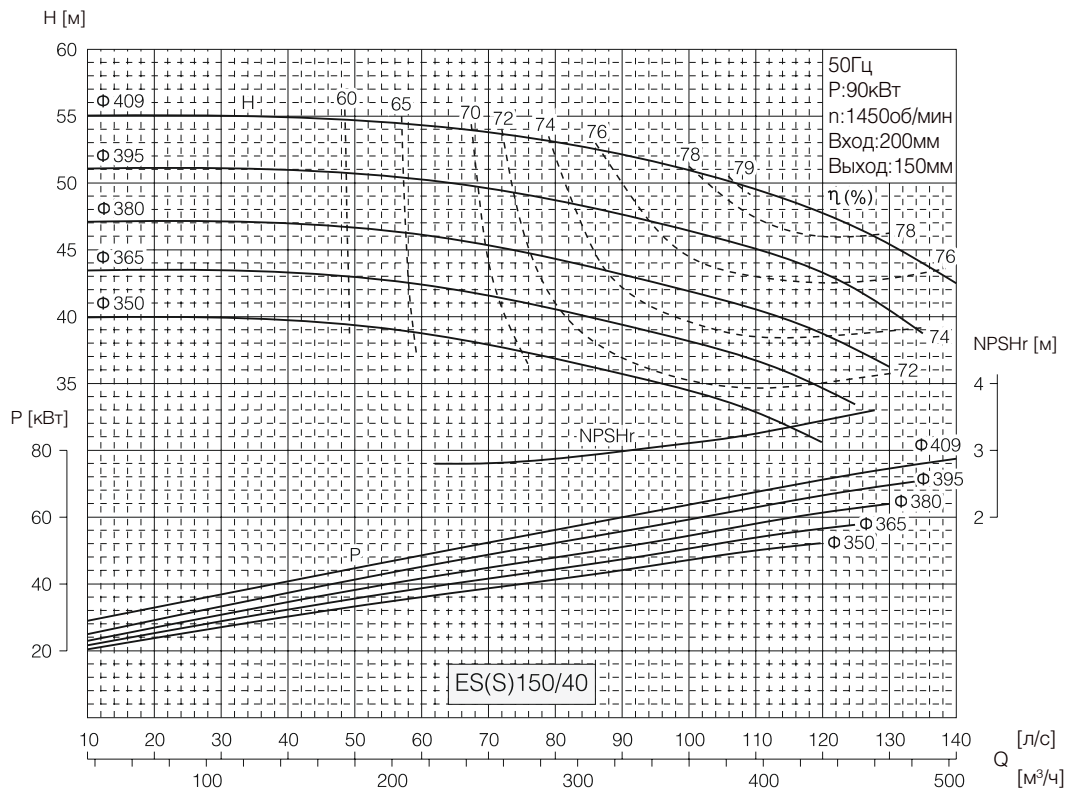
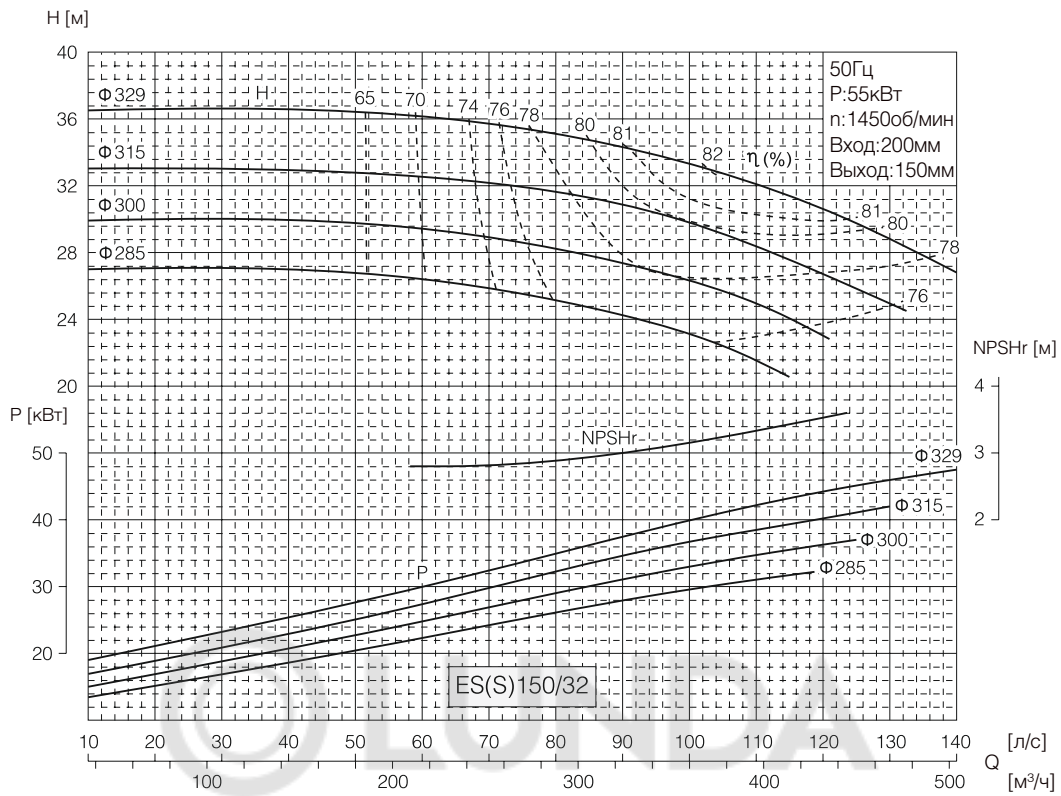

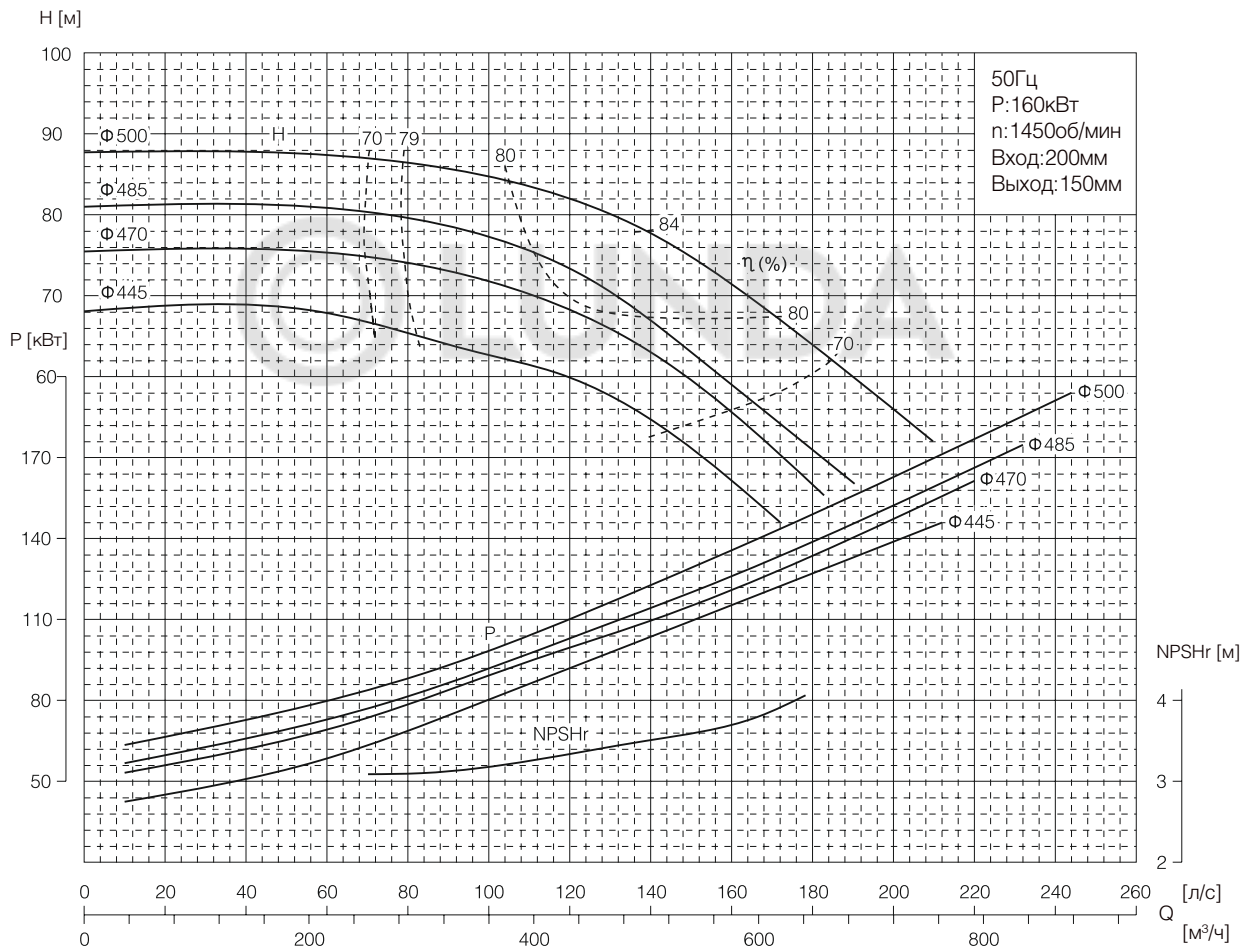

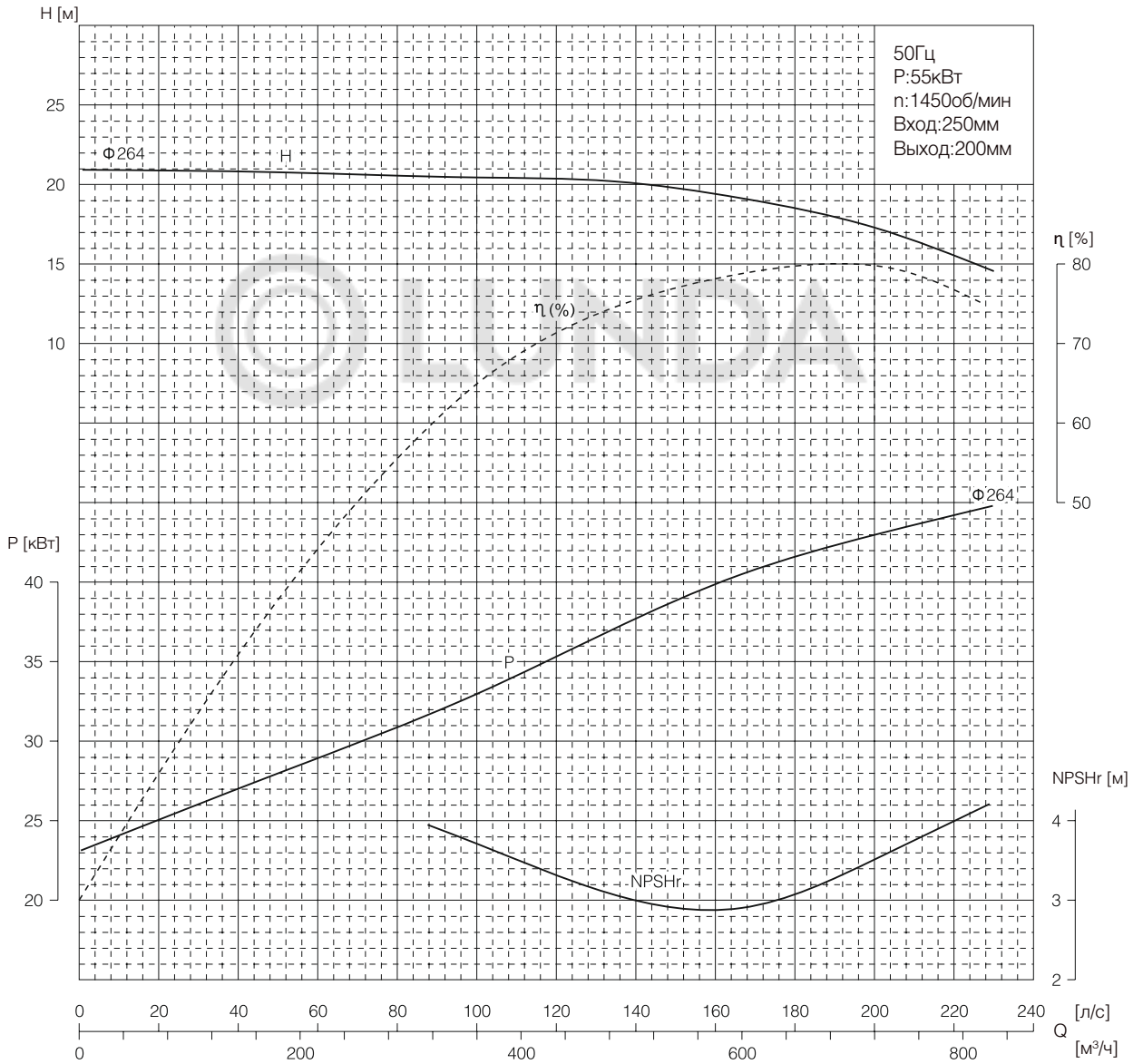

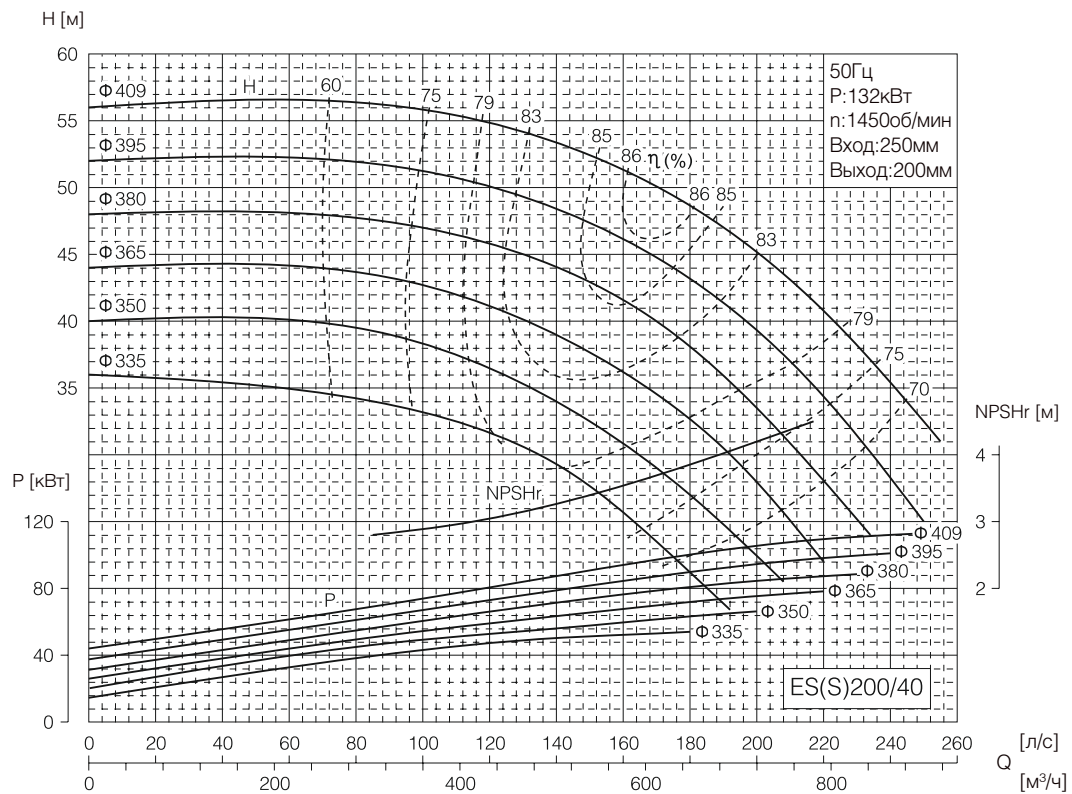
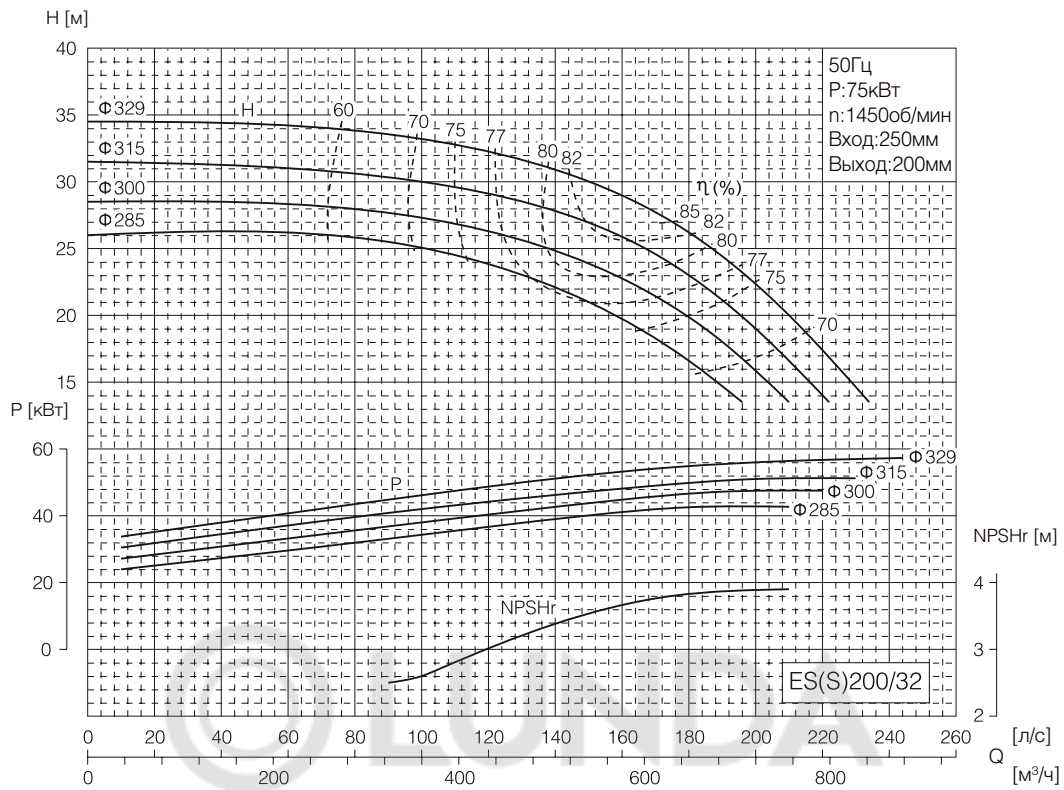

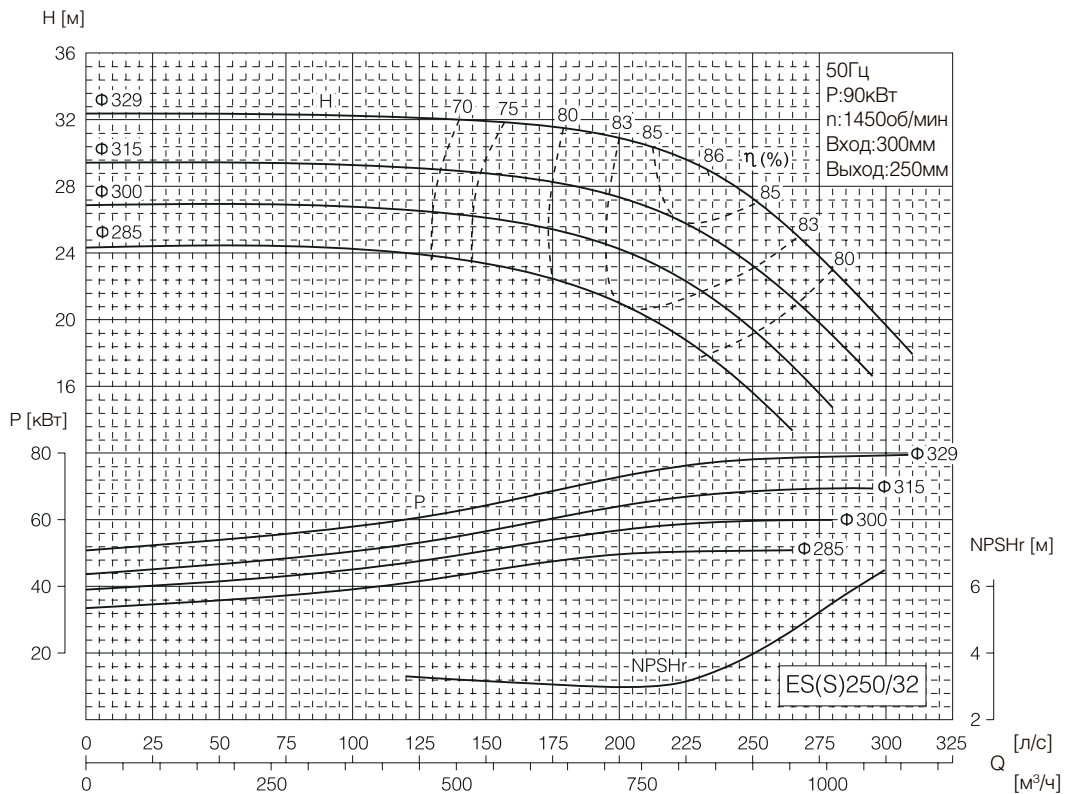
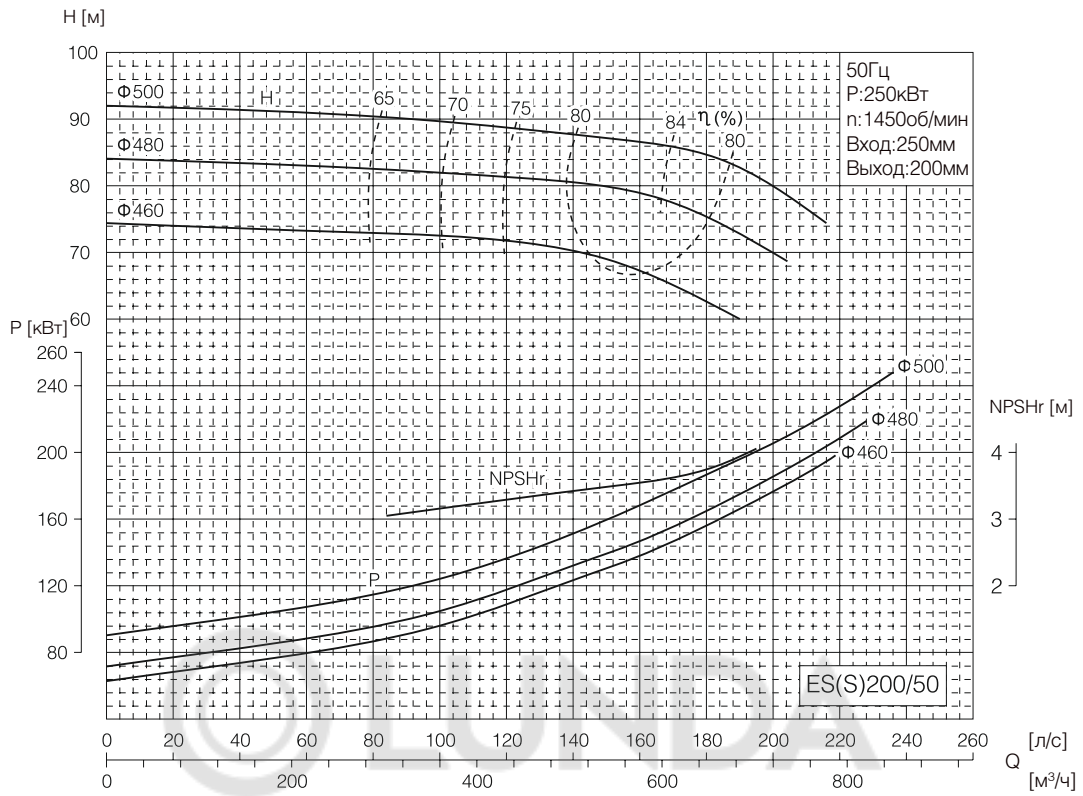

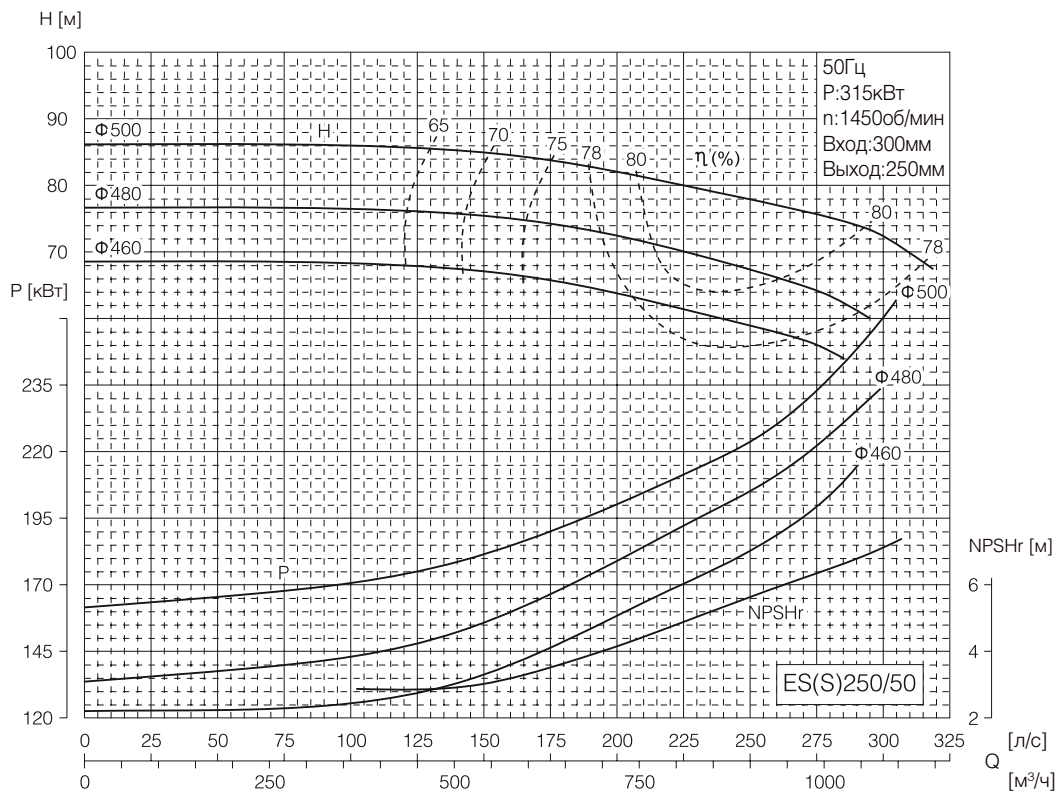
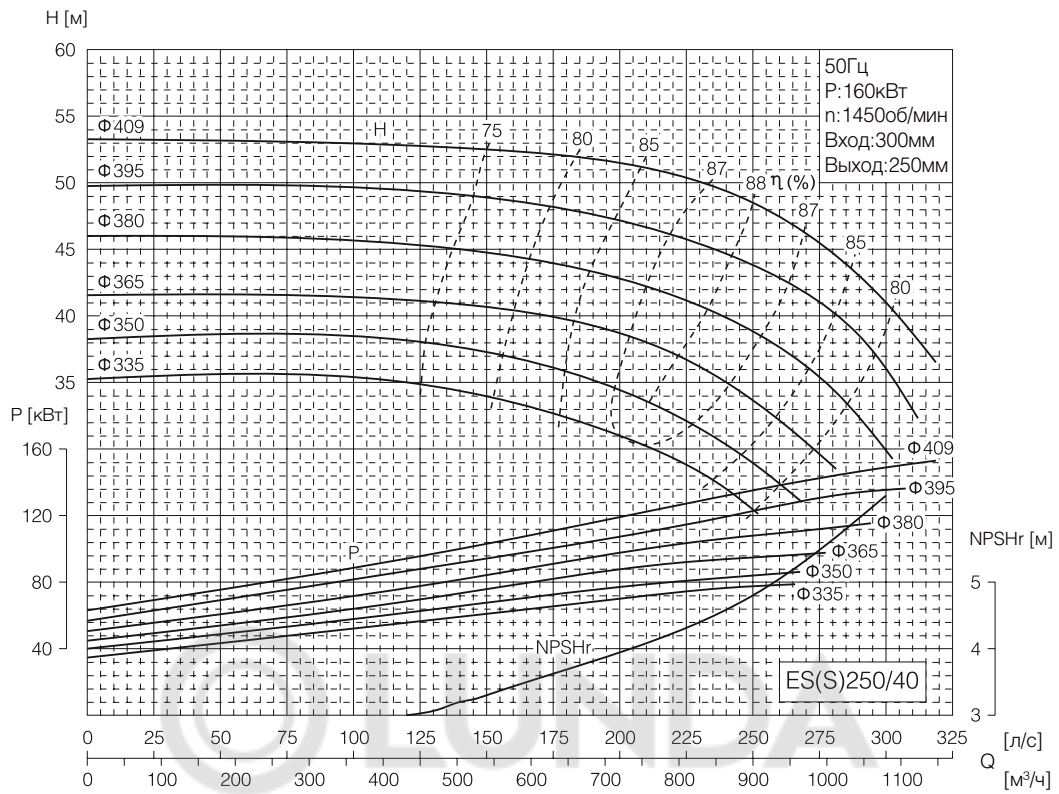

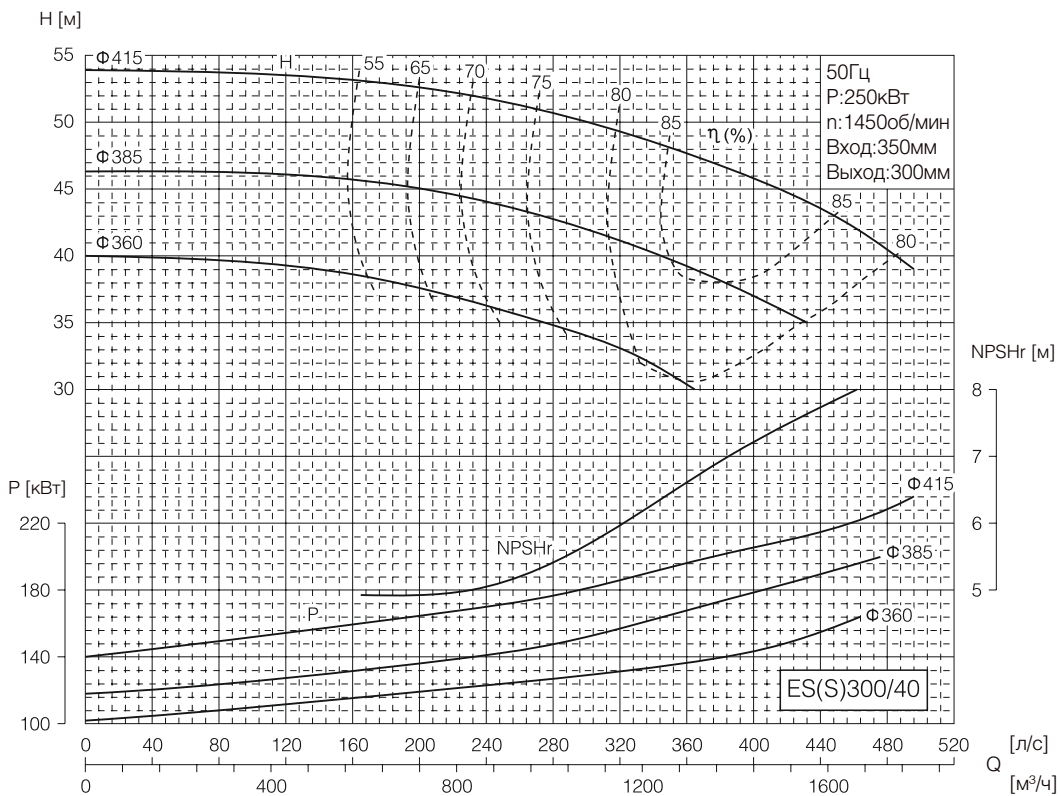
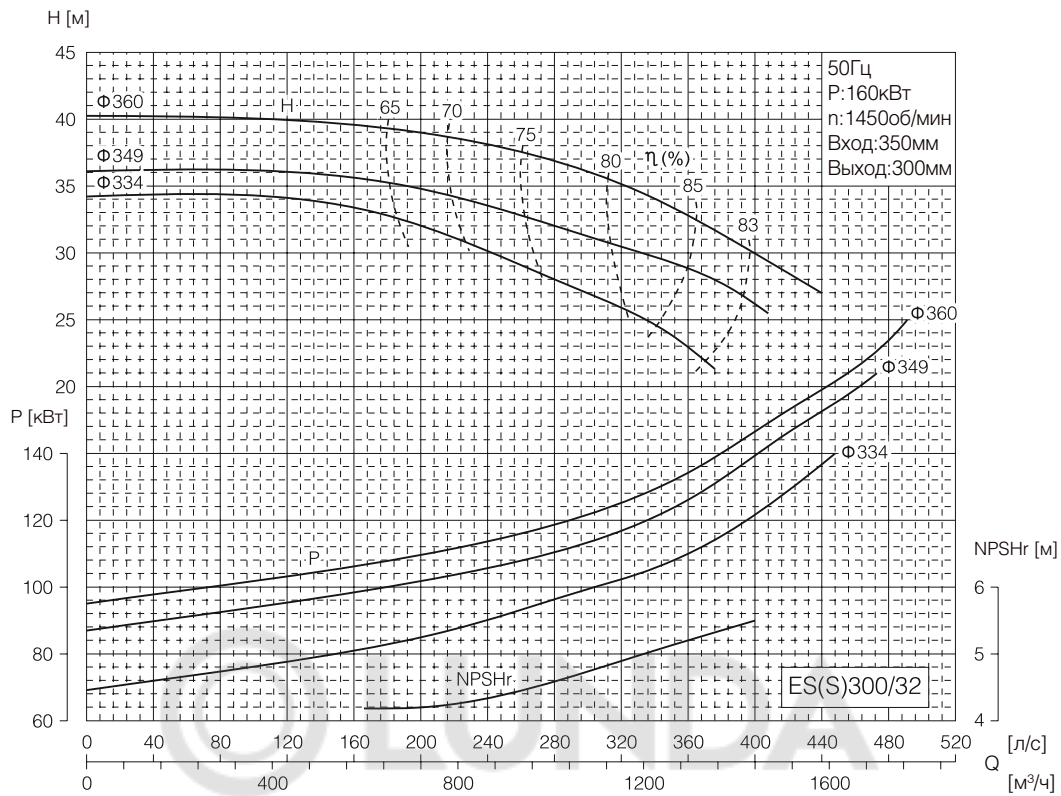

## Монтажный чертёж

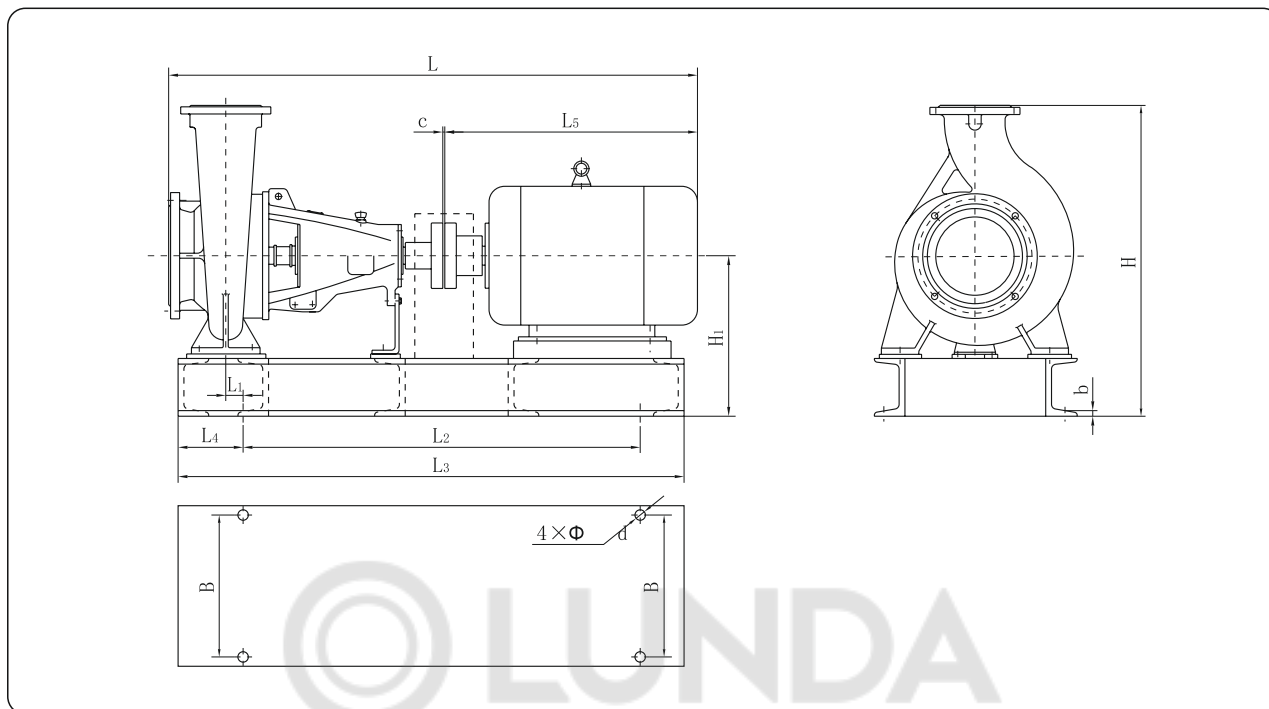

## Монтажные размеры и масса

Номинальная частота, 2900 об/мин

Модель насоса	Электродвигатель		Размеры, мм											Масса кг	
	Модель мотора	P	L	L <sub>1</sub>	L <sub>2</sub>	L <sub>3</sub>	L <sub>4</sub>	L <sub>5</sub>	B	H	H <sub>1</sub>	b	c		Φd
ES(S) 32/13	YE3 90L-2	2.2	791	51	450	760	150	344	270	327	187	11	2	13.5	79
	YE3 90S-2	1.5	766	51	450	760	150	319	270	327	187	11	2	13.5	76
ES(S) 32/16	YE3 132S <sub>1</sub> -2	5.5	931	77	500	840	170	484	310	367	207	11	2	13.5	129
	YE3 112M-2	4	856	69	450	760	150	409	310	367	207	11	2	13.5	108
ES(S) 32/20	YE3 160M <sub>1</sub> -2	11	1056	102	580	980	190	609	350	432	252	11	2	13.5	204
	YE3 132S <sub>2</sub> -2	7.5	931	77	500	840	170	484	310	415	235	11	2	13.5	141
ES(S) 32/26	YE3 160L-2	18.5	1125	106	580	980	190	658	350	497	272	11	2	13.5	249
	YE3 160M <sub>2</sub> -2	15	1080	106	580	980	190	613	350	497	272	11	2	13.5	235
ES(S) 40/13	YE3 112M-2	4	856	69	450	760	150	409	310	327	187	11	2	13.5	103
	YE3 100L-2	3	836	69	450	760	150	389	310	327	187	11	2	13.5	92
ES(S) 40/16	YE3 132S <sub>2</sub> -2	7.5	931	77	500	840	170	484	310	367	207	11	2	13.5	135
	YE3 132S <sub>1</sub> -2	5.5	931	77	500	840	170	484	310	367	207	11	2	13.5	130
	YE3 112M-2	4	856	69	450	760	150	409	310	367	207	11	2	13.5	109
ES(S) 40/20	YE3 160M <sub>1</sub> -2	11	1077	102	580	980	190	610	350	432	252	11	2	13.5	208
ES(S) 40/26	YE3 180M-2	22	1145	117	580	980	190	683	350	497	272	11	2	13.5	279
	YE3 160L-2	18.5	1125	106	580	980	190	658	350	497	272	11	2	13.5	251
ES(S) 40/32	YE3 200L <sub>2</sub> -2	37	1387	137	730	1180	220	790	400	567	342	16	2	24	413
	YE3 200L <sub>1</sub> -2	30	1387	137	730	1180	220	790	400	567	342	16	2	24	394
	YE3 180M-2	22	1280	127	660	1110	220	683	370	540	315	12	2	19	350

**Монтажные размеры и масса**

Номинальная частота, 2900 об/мин

Модель насоса	Электродвигатель		Размеры, мм												Масса кг
	Модель мотора	P	L	L <sub>1</sub>	L <sub>2</sub>	L <sub>3</sub>	L <sub>4</sub>	L <sub>5</sub>	B	H	H <sub>1</sub>	b	c	Фd	
ES(S)50/13	YE3 132S <sub>2</sub> -2	7.5	951	77	500	840	170	484	310	367	207	11	2	13.5	133
	YE3 132S <sub>1</sub> -2	5.5	951	77	500	840	170	484	310	367	207	11	2	13.5	128
ES(S)50/16	YE3 160M <sub>1</sub> -2	11	1077	102	580	980	190	610	350	432	252	11	2	13.5	202
ES(S)50/20	YE3 160L-2	18.5	1122	106	580	980	190	655	350	452	252	11	2	13.5	234
	YE3 160M <sub>2</sub> -2	15	1077	106	580	980	190	610	350	452	252	11	2	13.5	220
ES(S)50/26	YE3 200L <sub>2</sub> -2	37	1257	137	630	1060	210	790	400	540	315	12	2	17.5	378
	YE3 200L <sub>1</sub> -2	30	1257	137	630	1060	210	790	400	540	315	12	2	17.5	362
ES(S)50/32	YE3 280S-2	75	1612	162	910	1455	245	1015	570	745	465	16	2	28	793
	YE3 225M-2	45	1427	136	800	1266	230	830	450	640	360	16	2	28	618
ES(S)65/13	YE3 160M <sub>1</sub> -2	11	1077	106	580	980	190	610	350	432	252	11	2	13.5	203
	YE3 132S <sub>2</sub> -2	7.5	952	77	500	840	170	485	310	415	235	11	2	13.5	140
ES(S)65/16	YE3 160L-2	18.5	1122	106	580	980	190	655	350	452	252	11	2	13.5	231
	YE3 160M <sub>2</sub> -2	15	1077	106	580	980	190	610	350	452	252	11	2	13.5	217
	YE3 160M <sub>1</sub> -2	11	1077	106	580	980	190	610	350	452	252	11	2	13.5	209
ES(S)65/20	YE3 200L <sub>1</sub> -2	30	1222	137	630	1045	220	760	395	540	315	16	2	24	373
	YE3 180M-2	22	1145	117	580	980	190	683	350	497	272	11	2	13.5	295
ES(S)65/26	YE3 250M-2	55	1522	132	870	1390	260	945	500	660	410	15	2	26	588
	YE3 225M-2	45	1407	117	800	1260	230	830	450	610	360	14	2	22	479
ES(S)65/32	YE3 315S-2	110	1805	200	870	1460	300	1208	620	780	500	16	2	28	1296
	YE3 280M-2	90	1665	162	910	1510	300	1068	550	745	465	16	2	28	925
	YE3 280S-2	75	1617	162	910	1510	300	1015	550	745	465	16	2	28	845
ES(S)80/16	YE3 200L <sub>1</sub> -2	30	1280	137	630	1060	210	788	400	540	315	12	2	17.5	349
	YE3 180M-2	22	1175	117	580	980	190	683	350	497	272	11	2	13.5	272
	YE3 160L-2	18.5	1150	106	580	980	190	658	350	497	272	11	2	13.5	244
ES(S)80/20	YE3 225M-2	45	1432	117	800	1260	230	830	450	610	360	14	2	22	468
	YE3 200L <sub>2</sub> -2	37	1392	117	780	1230	230	790	400	585	335	14	2	22	401
ES(S)80/26	YE3 280S-2	75	1617	162	910	1510	300	1015	550	720	440	15	2	26	752
ES(S)80/32	YE3 315M-2	132	1822	200	910	1540	300	1210	655	815	500	16	2	28	1442
	YE3 315S-2	110	1805	200	870	1460	300	1208	620	815	500	16	2	28	1342
	YE3 280M-2	90	1665	162	910	1510	300	1068	550	780	465	16	2	28	958
ES(S)100/16	YE3 200L <sub>2</sub> -2	37	1392	117	780	1230	230	790	400	585	335	14	2	22	421
ES(S)100/20	YE3 280S-2	75	1617	162	910	1510	300	1015	550	720	440	15	2	26	746
	YE3 250M-2	55	1547	132	870	1390	260	945	500	690	410	15	2	26	592
	YE3 225M-2	45	1432	117	800	1260	230	830	450	640	360	14	2	22	489
ES(S)100/26	YE3 315S-2	110	1831	200	870	1460	300	1208	620	760	480	15	3	26	1125
	YE3 280M-2	90	1691	162	910	1510	300	1068	550	720	440	15	3	26	835
ES(S)100/32	YE3 315L <sub>2</sub> -2	200	1822	200	910	1540	300	1210	655	815	500	16	2	28	1499
	YE3 315L <sub>1</sub> -2	160	1822	200	910	1540	300	1210	655	815	500	16	2	28	1434
	YE3 315M-2	132	1822	200	910	1540	300	1210	655	815	500	16	2	28	1281
ES(S)125/20	YE3 280M-2	90	1682	162	910	1510	300	1065	550	755	440	15	2	26	822
	YE3 280S-2	75	1632	162	910	1510	300	1015	550	755	440	15	2	26	767

## Монтажные размеры и масса

Номинальная частота, 2900 об/мин

Модель насоса	Электродвигатель		Размеры, мм												Масса кг
	Модель мотора	P	L	L <sub>1</sub>	L <sub>2</sub>	L <sub>3</sub>	L <sub>4</sub>	L <sub>5</sub>	B	H	H <sub>1</sub>	b	c	Фd	
ES(S)32/13	Y801-4	0.55	741	37	430	675	120	294	270	327	187	11	2	13.5	68
ES(S)32/16	Y801-4	0.55	741	37	430	675	120	294	270	367	207	11	2	13.5	75
ES(S)32/20	Y90S-4	1.1	766	51	450	760	150	319	270	415	235	11	2	13.5	89
ES(S)32/26	Y100L <sub>2</sub> -4	3	856	69	450	760	150	389	310	480	255	11	2	13.5	125
ES(S)40/13	Y801-4	0.55	741	37	430	675	120	294	270	327	187	11	2	13.5	70
ES(S)40/16	Y90S-4	1.1	766	51	450	760	150	319	270	367	207	11	2	13.5	86
ES(S)40/20	Y90L-4	1.5	812	51	450	760	150	345	270	415	235	11	2	13.5	98
ES(S)40/26	Y100L <sub>2</sub> -4	3	856	69	450	760	150	389	310	480	255	11	2	13.5	127
ES(S)40/32	Y132S-4	5.5	1090	94	630	1025	210	488	400	540	315	12	2	17.5	219
ES(S)50/13	Y90S-4	1.1	786	51	450	760	150	319	270	367	207	11	2	13.5	84
ES(S)50/16	Y90L-4	1.5	812	51	450	760	150	345	270	415	235	11	2	13.5	92
ES(S)50/20	Y100L <sub>1</sub> -4	2.2	857	69	450	760	150	390	310	435	235	11	2	13.5	108
ES(S)50/26	Y132S-4	5.5	952	77	500	840	170	485	310	480	255	11	2	13.5	159
ES(S)50/32	Y160M-4	11	1215	105	750	1160	220	613	400	620	340	12	2	17.5	286
	Y132M-4	7.5	1130	94	630	1025	210	528	400	620	340	12	2	17.5	237
ES(S)65/13	Y90L-4	1.5	812	51	450	760	150	345	270	415	235	11	2	13.5	93
ES(S)65/16	Y100L <sub>1</sub> -4	2.2	857	69	450	760	150	390	310	435	235	11	2	13.5	105
ES(S)65/20	Y112M-4	4	880	69	450	760	150	413	310	480	255	11	2	13.5	136
ES(S)65/26	Y132M-4	7.5	1105	94	630	1025	210	528	400	565	315	12	2	17.5	217
ES(S)65/32	Y160L-4	15	1260	105	750	1160	220	658	400	620	340	12	2	17.5	308
	Y160M-4	11	1215	105	750	1160	220	613	400	620	340	12	2	17.5	295
ES(S)80/16	Y100L <sub>2</sub> -4	3	881	69	450	760	150	389	310	480	255	11	2	13.5	120
ES(S)80/20	Y132M-4	7.5	1130	94	630	1025	210	528	400	545	295	12	2	17.5	206
ES(S)80/26	Y160M-4	11	1215	105	750	1160	220	613	400	595	315	12	2	17.5	276
ES(S)80/32	Y180M-4	18.5	1287	104	750	1160	220	685	400	680	365	12	2	17.5	364
	Y160L-4	15	1260	105	750	1160	220	658	400	680	365	12	2	17.5	318
ES(S)80/40	Y200L-4	30	1454	123	800	1260	230	790	500	775	420	14	2	22	512
	Y180L-4	22	1389	130	750	1190	220	725	500	775	420	14	2	22	452
ES(S)100/16	Y132S-4	5.5	1090	94	630	1025	210	488	400	565	315	12	2	17.5	213
ES(S)100/20	Y160M-4	11	1215	105	750	1160	220	613	400	595	315	12	2	17.5	270
ES(S)100/26	Y160L-4	15	1275	105	750	1160	220	658	400	620	340	12	2	17.5	323
ES(S)100/32	Y180L-4	22	1342	104	750	1160	220	725	400	680	365	12	2	17.5	396
	Y180M-4	18.5	1302	104	750	1160	220	685	400	680	365	12	2	17.5	378
ES(S)100/40	Y225M-4	45	1546	140	820	1320	250	863	550	795	440	15	3	26	629
ES(S)100/40	YE3 225S-4	37	1521	140	820	1320	250	838	550	795	440	15	3	26	594
	YE3 200L-4	30	1476	140	800	1260	230	793	500	775	420	14	3	22	594
ES(S)125/20	YE3 160M-4	11	1230	105	750	1160	220	613	400	680	365	12	2	17.5	291
ES(S)125/26	YE3 180L-4	22	1342	104	750	1160	220	725	400	720	365	12	2	17.5	377
	YE3 180M-4	18.5	1302	104	750	1160	220	685	400	720	365	12	2	17.5	359
ES(S)125/32	YE3 200L-4	30	1467	125	800	1260	230	790	500	775	420	14	2	22	514
	YE3 180L-4	22	1402	117	780	1230	230	725	540	775	420	14	2	22	443
ES(S)125/40	YE3 280S-4	75	1701	190	910	1510	300	1018	550	875	475	15	3	26	865

**Монтажные размеры и масса**

Номинальная частота, 2900 об/мин

Модель насоса	Электродвигатель		Размеры, мм												Масса кг
	Модель мотора	P	L	L <sub>1</sub>	L <sub>2</sub>	L <sub>3</sub>	L <sub>4</sub>	L <sub>5</sub>	B	H	H <sub>1</sub>	b	c	Φd	
ES(S)125/40	YE3 250M-4	55	1631	150	870	1390	260	948	500	875	475	15	3	26	719
	YE3 225M-4	45	1546	150	800	1315	260	863	500	875	475	15	3	26	620
ES(S)125/50	YE3 315S-4	110	2074	168	1140	1770	310	1220	625	1040	540	16	3	28	1521
	YE3 280S-4	75	1874	200	1020	1660	320	1021	625	1040	540	16	3	28	1044
	YE3 250M-4	55	1801	200	890	1540	320	948	550	1040	540	16	3	28	926
ES(S)150/20	YE3 180M-4	18.5	1347	114	780	1230	230	685	540	820	420	14	2	22	418
ES(S)150/26	YE3 200L-4	30	1487	125	800	1260	230	790	500	745	390	14	2	22	499
ES(S)150/32	YE3 250M-4	55	1651	150	870	1390	260	948	550	840	440	15	3	26	702
	YE3 225M-4	45	1566	140	820	1320	250	863	550	840	440	15	3	26	625
	YE3 225S-4	37	1541	140	820	1320	250	838	550	840	440	15	3	26	590
ES(S)150/40	YE3 280M-4	90	1774	190	910	1510	300	1071	550	925	475	15	3	26	916
	YE3 280S-4	75	1724	190	910	1510	300	1021	550	925	475	15	3	26	901
ES(S)150/50	YE3 315L <sub>1</sub> -4	160	2124	168	1140	1775	315	1270	625	1040	540	16	4	28	1846
	YE3 315M-4	132	2124	168	1140	1775	315	1270	625	1040	540	16	4	28	1638
	YE3 315S-4	110	2074	168	1140	1770	310	1220	625	1040	540	16	4	28	1544
ES(S)200/26	YE3 250M-4	55	1694	150	870	1415	260	948	550	930	480	15	3	26	800
ES(S)200/32	YE3 280S-4	75	1884	200	1040	1615	320	1021	620	960	480	15	3	26	964
	YE3 250M-4	55	1814	200	900	1545	320	951	620	960	480	15	3	26	832
	YE3 225M-4	45	1729	200	870	1475	320	866	620	960	480	15	3	26	745
ES(S)200/40	YE3 315M-4	132	2124	168	1140	1780	320	1270	620	980	500	15	4	26	1510
	YE3 315S-4	110	2074	168	1140	1780	320	1220	620	980	500	15	4	26	1360
	YE3 280M-4	90	1904	159	1040	1675	320	1050	620	980	500	15	4	26	1050
	YE3 280S-4	75	1854	159	1040	1675	320	1000	620	980	500	15	4	26	1035
ES(S)200/50	YE3 355M <sub>2</sub> -4	250	2419	230	1100	1911	400	1530	725	1125	625	16	4	28	2587
	YE3 315L <sub>2</sub> -4	200	2159	230	910	1753	400	1270	715	1125	625	16	4	28	1962
	YE3 315L <sub>1</sub> -4	160	2159	230	910	1753	400	1270	715	1125	625	16	4	28	1833
ES(S)250/32	YE3 280M-4	90	1965	180	1040	1675	320	1050	620	1040	520	15	4	26	1065
	YE3 280S-4	75	1915	180	1040	1675	320	1000	620	1040	520	15	4	26	1050
	YE3 250M-4	55	1845	180	1040	1675	320	930	620	1040	520	15	4	26	925
ES(S)250/40	YE3 315L <sub>1</sub> -4	160	2176	180	1140	1780	320	1270	620	1125	565	15	4	26	1685
	YE3 315M-4	132	2176	180	1140	1780	320	1270	620	1125	565	15	4	26	1605
	YE3 315S-4	110	2176	180	1140	1780	320	1220	620	1125	565	15	4	26	1455
	YE3 280M-4	90	1956	171	1040	1675	320	1050	620	1125	565	15	4	26	1145
ES(S)250/50	YE3 355L <sub>2</sub> -4	315	2749	230	1100	2226	400	1630	725	1195	650	16	4	28	2877
	YE3 355M <sub>2</sub> -4	250	2649	230	1100	2141	400	1530	725	1195	650	16	4	28	2726
	YE3 315L <sub>2</sub> -4	200	2389	230	1100	2005	400	1270	715	1195	650	16	4	28	2100
ES(S)300/32	YE3 315L <sub>1</sub> -4	160	2409	188	1100	2025	380	1270	855	1110	550	16	4	28	2705
	YE3 315M-4	132	2409	188	1100	2025	380	1270	855	1110	550	16	4	28	2080
	YE3 315S-4	110	2359	188	1100	2025	380	1220	855	1110	550	16	4	28	1951
ES(S)300/40	YE3 355M <sub>2</sub> -4	250	2669	230	1100	2161	400	1530	759	1325	725	16	4	28	2807
	YE3 315L <sub>2</sub> -4	200	2409	188	1100	2025	380	1270	759	1325	725	16	4	28	2182
	YE3 315L <sub>1</sub> -4	160	2409	188	1100	2025	380	1270	759	1325	725	16	4	28	2053

**Монтажный чертёж**

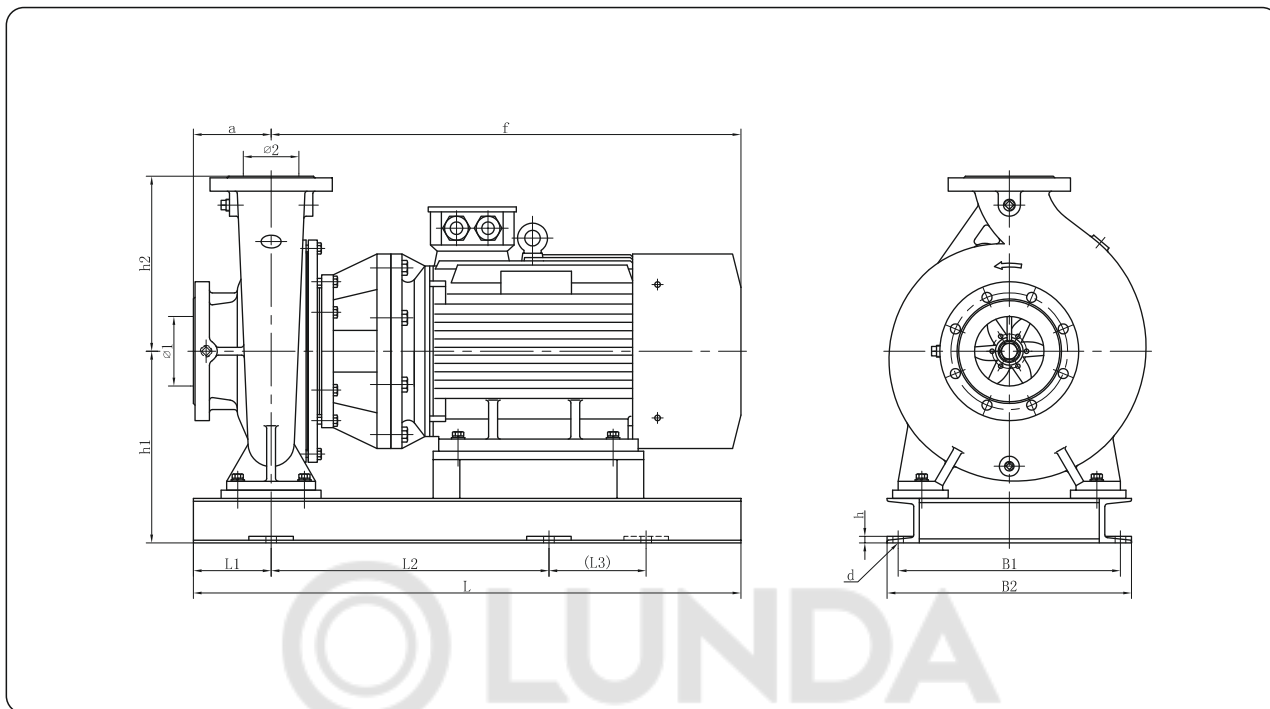

**Монтажные размеры и масса**

Модель насоса	Электродвигатель		Размеры, мм												Масса кг
	Модель мотора	P	a	f	h <sub>1</sub>	h <sub>2</sub>	L	L <sub>1</sub>	L <sub>2</sub>	L <sub>3</sub>	B <sub>1</sub>	B <sub>2</sub>	h	d	
ESD32/13	Y2-90L-2	2.2	80	435	187	140	535	100	290	/	185	220	12	φ19	81
	Y2-90S-2	1.5	80	410	187	140	510	100	280	/	185	220	12	φ19	75
	Y2-801-4	0.55	80	385	187	140	485	100	260	/	185	220	12	φ19	65
ESD32/16	Y2-132S <sub>1</sub> -2	5.5	80	555	207	160	655	100	360	/	260	295	12	φ19	116
	Y2-112M-2	4	80	510	207	160	610	100	330	/	235	270	12	φ19	105
	Y2-801-4	0.55	80	385	207	160	485	100	260	/	235	270	12	φ19	75
ESD32/20	Y2-160M <sub>1</sub> -2	11	80	740	235	180	840	100	470	/	310	345	12	φ19	200
	Y2-132S <sub>2</sub> -2	7.5	80	555	235	180	655	100	360	/	310	345	12	φ19	155
	Y2-90S-4	1.1	80	410	235	180	510	100	280	/	235	270	12	φ19	74
ESD32/26	Y2-160L-2	18.5	100	768	275	225	893	125	480	/	310	350	12	φ19	255
	Y2-160M <sub>2</sub> -2	15	100	738	275	225	863	125	470	/	310	350	12	φ19	225
	Y2-100L <sub>2</sub> -4	3	100	478	255	225	603	125	310	/	315	350	12	φ19	95
ESD40/13	Y2-112M-2	4	80	510	187	140	610	100	330	/	225	260	12	φ19	105
	Y2-100L-2	3	80	480	187	140	580	100	320	/	205	240	12	φ19	95
	Y2-801-4	0.55	80	385	187	140	485	100	260	/	205	240	12	φ19	80
ESD40/16	Y2-132S <sub>2</sub> -2	7.5	80	555	207	160	655	100	360	/	257	292	12	φ19	145
	Y2-132S <sub>1</sub> -2	5.5	80	555	207	160	655	100	360	/	260	295	12	φ19	130
	Y2-112M-2	4	80	510	207	160	610	100	330	/	235	270	12	φ19	120
	Y2-90S-4	1.1	80	410	207	160	490	80	280	/	235	270	12	φ19	90

**Монтажные размеры и масса**

Модель насоса	Электродвигатель		Размеры, мм												Масса кг
	Модель мотора	P	a	f	h <sub>1</sub>	h <sub>2</sub>	L	L <sub>1</sub>	L <sub>2</sub>	L <sub>3</sub>	B <sub>1</sub>	B <sub>2</sub>	h	d	
ESD40/20	Y2-160M <sub>1</sub> -2	11	100	740	255	180	850	110	470	/	305	345	12	φ19	200
	Y2-90L-4	1.5	100	435	235	180	535	100	290	/	260	295	12	φ19	155
ESD40/26	Y2-180M-2	22	100	775	275	225	900	125	490	/	340	380	12	φ19	300
	Y2-160L-2	18.5	100	770	275	225	895	125	490	/	310	350	12	φ19	255
ESD40/32	Y2-100L <sub>2</sub> -4	3	100	480	255	225	605	125	320	/	315	350	12	φ19	155
	Y2-200L <sub>2</sub> -2	37	125	894	342	225	1020	125	560	/	380	425	16	φ19	415
	Y2-200L <sub>1</sub> -2	30	125	894	342	225	1020	125	560	/	380	425	16	φ19	395
	Y2-180M-2	22	125	790	315	225	915	125	500	/	330	375	12	φ19	395
ESD50/13	Y2-132S-4	5.5	125	570	295	225	695	125	380	/	335	375	12	φ19	215
	Y2-132S <sub>2</sub> -2	7.5	100	555	207	160	655	100	360	/	260	295	12	φ19	140
	Y2-132S <sub>1</sub> -2	5.5	100	555	207	160	655	100	360	/	260	295	12	φ19	130
ESD50/16	Y2-90S-4	1.1	100	410	207	160	510	100	280	/	235	270	12	φ19	95
	Y2-160M <sub>1</sub> -2	11	100	740	255	180	850	110	470	/	305	345	12	φ19	190
	Y2-132S <sub>2</sub> -2	7.5	100	555	255	180	655	100	360	/	255	295	12	φ19	150
ESD50/20	Y2-90L-4	1.5	100	435	235	180	535	100	290	/	260	295	12	φ19	110
	Y2-160L-2	18.5	100	770	255	200	880	110	490	/	305	345	12	φ19	250
	Y2-160M <sub>2</sub> -2	15	100	740	255	200	850	110	470	/	305	345	12	φ19	220
ESD50/26	Y2-100L <sub>1</sub> -4	2.2	100	480	235	200	580	100	320	/	260	295	12	φ19	130
	Y2-200L <sub>2</sub> -2	37	100	876	315	225	1000	125	540	/	380	425	16	φ24	400
	Y2-200L <sub>1</sub> -2	30	100	876	315	225	1000	125	540	/	380	425	16	φ24	380
ESD50/32	Y2-132S-4	5.5	100	553	255	225	680	125	360	/	315	350	12	φ19	200
	Y2-280S-2	75	125	1079	465	280	1205	125	670	/	530	580	16	φ28	730
	Y2-225M-2	45	125	924	385	280	1050	125	570	/	415	465	16	φ28	500
	Y2-160M-4	11	125	755	340	280	880	125	490	/	330	375	16	φ24	280
ESD65/13	Y2-132M-4	7.5	125	610	340	280	735	125	400	/	330	375	16	φ24	240
	Y2-160M <sub>1</sub> -2	11	100	740	255	180	860	120	470	/	305	345	12	φ19	200
	Y2-132S <sub>2</sub> -2	7.5	100	555	235	180	675	120	360	/	275	310	12	φ19	155
ESD65/16	Y2-90L-4	1.5	100	435	235	180	555	120	290	/	275	310	12	φ19	110
	Y2-160L-2	18.5	100	770	255	200	890	120	490	/	305	345	12	φ19	235
	Y2-160M <sub>2</sub> -2	15	100	740	255	200	860	120	470	/	305	345	12	φ19	215
	Y2-160M <sub>1</sub> -2	11	100	740	255	200	860	120	470	/	305	345	12	φ19	210
ESD65/20	Y2-100L <sub>1</sub> -4	2.2	100	480	235	200	600	120	320	/	275	310	12	φ19	130
	Y2-200L <sub>1</sub> -2	30	100	880	315	225	1005	125	550	/	380	425	16	φ24	370
	Y2-180M-2	22	100	777	275	225	900	125	490	/	340	380	12	φ19	400
ESD65/26	Y2-112M-4	4	100	512	255	225	635	125	330	/	315	350	12	φ19	180
	Y2-250M-2	55	100	1034	393	250	1165	130	640	/	470	515	16	φ24	600
	Y2-225M-2	45	100	924	340	250	1055	130	570	/	420	465	16	φ24	500
ESD65/32	Y2-132M-4	7.5	100	610	295	250	740	130	400	/	350	390	12	φ24	250
	Y2-315S-2	110	125	1284	500	280	1410	125	400	400	610	660	16	φ24	1215
	Y2-280M-2	90	125	1124	465	280	1250	125	690	/	530	580	16	φ24	810
	Y2-280S-2	75	125	1074	465	280	1200	125	660	/	530	580	16	φ24	380

## Монтажные размеры и масса

Модель насоса	Электродвигатель		Размеры, мм												Масса кг
	Модель мотора	P	a	f	h <sub>1</sub>	h <sub>2</sub>	L	L <sub>1</sub>	L <sub>2</sub>	L <sub>3</sub>	B <sub>1</sub>	B <sub>2</sub>	h	d	
ESD65/32	Y2-160L-4	15	125	780	340	280	915	135	500	/	385	430	16	φ24	310
	Y2-160M-4	11	125	750	340	280	885	135	480	/	385	430	16	φ24	290
ESD80/16	Y2-200L <sub>1</sub> -2	30	125	878	315	225	1005	125	540	/	380	425	16	φ24	350
	Y2-180M-2	22	125	775	275	225	900	125	490	/	340	380	12	φ19	290
	Y2-160L-2	18.5	125	770	275	225	895	125	490	/	310	350	12	φ19	250
	Y2-100L <sub>2</sub> -4	3	125	480	255	225	605	125	320	/	315	350	12	φ19	105
ESD80/20	Y2-225M-2	45	125	924	340	250	1050	125	570	/	420	465	16	φ24	485
	Y2-200L <sub>2</sub> -2	37	125	894	315	250	1020	125	560	/	380	425	12	φ24	420
	Y2-132M-4	7.5	125	610	275	250	735	125	400	/	335	375	12	φ19	260
ESD80/26	Y2-280S-2	75	125	1079	440	280	1205	125	670	/	530	580	16	φ28	340
	Y2-250M-2	55	125	1034	410	280	1160	125	640	/	465	515	16	φ28	605
	Y2-160M-4	11	125	755	315	280	890	135	490	/	385	430	16	φ24	285
ESD80/32	Y2-315S-2	110	125	1289	500	315	1415	125	400	400	610	660	16	φ28	1220
	Y2-280M-2	90	125	1129	465	315	1275	145	700	/	530	580	16	φ28	810
	Y2-180M-4	18.5	125	790	365	315	935	145	510	/	385	430	16	φ24	370
	Y2-160L-4	15	125	785	365	315	930	145	510	/	385	430	16	φ24	320
	Y2-160M-4	11	125	755	365	315	900	145	500	/	385	430	16	φ24	220
ESD80/40	Y2-200L-4	30	125	918	421	355	1060	140	580	/	385	430	16	φ24	520
ESD100/20	Y2-280S-2	75	125	1079	440	280	1205	125	670	/	530	580	16	φ28	340
	Y2-250M-2	55	125	1034	396	280	1160	125	640	/	470	515	16	φ24	600
	Y2-225M-2	45	125	924	340	280	1050	125	570	/	420	465	16	φ24	500
	Y2-160M-4	11	125	755	315	280	590	135	490	/	345	390	16	φ24	280
ESD100/26	Y2-315S-2	110	140	1289	500	280	1430	140	400	400	610	660	16	φ28	1150
	Y2-280M-2	90	140	1129	465	280	1270	140	700	/	530	580	16	φ28	780
	Y2-160L-4	15	140	785	340	280	925	140	500	/	385	430	16	φ24	320
ESD100/32	Y2-180L-4	22	140	830	365	315	970	140	520	/	385	430	16	φ24	425
	Y2-180M-4	18.5	140	790	365	315	930	140	500	/	385	430	16	φ24	400
ESD100/40	Y2-225M-4	45	140	988	440	355	1155	165	640	/	480	530	16	φ28	620
	Y2-225S-4	37	140	963	440	355	1130	165	630	/	480	530	16	φ28	590
ESD125/20	Y2-280M-2	90	140	1129	440	315	1270	140	700	/	530	580	16	φ28	820
	Y2-160M-4	11	140	755	365	315	895	140	490	/	385	430	16	φ24	310
ESD125/26	Y2-180L-4	22	140	830	365	355	970	140	520	/	385	430	16	φ24	410
	Y2-180M-4	18.5	140	790	365	355	930	140	500	/	385	430	16	φ24	380
ESD125/32	Y2-200L-4	30	140	928	421	355	1085	155	590	/	485	530	16	φ24	530
	Y2-180L-4	22	140	866	421	355	1020	155	560	/	485	530	16	φ24	460
ESD125/40	Y2-280S-4	75	140	1113	475	400	1280	165	700	/	480	530	16	φ28	955
	Y2-250M-4	55	140	1068	475	400	1235	165	680	/	480	530	16	φ28	720
ESD125/50	Y2-315S-4	110	180	1410	560	500	1610	200	450	450	610	660	16	φ28	1170
	Y2-280S-4	75	180	1160	535	500	1360	200	750	/	530	580	16	φ28	965
	Y2-250M-4	55	180	1115	535	500	1315	200	730	/	530	580	16	φ28	740
ESD150/20	Y2-180M-4	18.5	160	815	426	400	975	160	530	/	535	580	16	φ24	420

## Монтажные размеры и масса

Модель насоса	Электродвигатель		Размеры, мм												Масса кг
	Модель мотора	P	a	f	h <sub>1</sub>	h <sub>2</sub>	L	L <sub>1</sub>	L <sub>2</sub>	L <sub>3</sub>	B <sub>1</sub>	B <sub>2</sub>	h	d	
ESD150/20	Y2-160L-4	15	160	810	426	400	970	160	530	/	535	580	16	φ24	350
ESD150/26	Y2-200L-4	30	160	928	396	355	1090	160	590	/	535	580	16	φ24	520
	Y2-180L-4	22	160	866	396	355	1025	160	560	/	535	580	16	φ24	440
ESD150/32	Y2-250M-4	55	160	1068	440	400	1230	160	680	/	530	580	16	φ28	715
	Y2-225M-4	45	160	988	440	400	1150	160	640	/	530	580	16	φ28	630
	Y2-225S-4	37	160	963	440	400	1125	160	630	/	530	580	16	φ28	610
ESD150/40	Y2-280M-4	90	160	1163	475	450	1325	160	730	/	530	580	16	φ28	960
	Y2-280S-4	75	160	1113	475	450	1275	160	700	/	530	580	16	φ28	880
ESD150/50	Y2-315L <sub>1</sub> -4	160	180	1510	560	500	1690	180	480	480	610	660	16	φ28	1750
	Y2-315M-4	132	180	1435	560	500	1615	180	450	450	610	660	16	φ28	1560
	Y2-315S-4	110	180	1410	560	500	1590	180	450	450	610	660	16	φ28	1200
ESD200/26	Y2-200L-4	30	180	944	440	400	1125	180	610	/	530	580	16	φ28	555
	Y2-180L-4	22	180	882	440	400	1065	180	570	/	530	580	16	φ28	470
	Y2-180M-4	18.5	180	842	440	400	1025	180	550	/	530	580	16	φ28	450
ESD200/32	Y2-280S-4	75	200	1160	540	450	1360	200	750	/	530	580	16	φ28	1020
	Y2-250M-4	55	200	1115	515	450	1315	200	730	/	530	580	16	φ28	725
	Y2-225M-4	45	200	1035	515	450	1235	200	690	/	530	580	16	φ28	650
ESD200/40	Y2-315M-4	132	200	1435	540	500	1635	200	450	450	610	660	16	φ28	1580
	Y2-315S-4	110	200	1410	540	500	1610	200	450	450	610	660	16	φ28	1250
	Y2-280M-4	90	200	1210	540	500	1410	200	770	/	530	580	16	φ28	1060
ESD200/50	Y2-355M-4	250	210	1620	625	500	1830	210	500	500	710	760	16	φ28	2660
	Y2-315L <sub>2</sub> -4	200	210	1515	625	500	1725	210	480	480	700	750	16	φ28	2000
	Y2-315L <sub>1</sub> -4	160	210	1515	625	500	1725	210	480	480	700	750	16	φ28	1800

## Размеры фланца

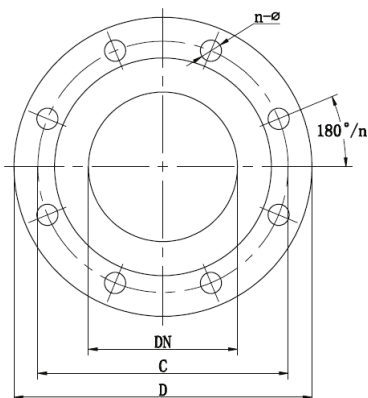

Давление	DN	C	n-d	D	Давление	DN	C	n-d	D
PN16	ø32	ø100	4-ø18	ø140	PN25	ø32	ø100	4-ø18	ø140
	ø40	ø110	4-ø18	ø150		ø40	ø110	4-ø18	ø150
	ø50	ø125	4-ø18	ø165		ø50	ø125	4-ø18	ø165
	ø65	ø145	4-ø18	ø185		ø65	ø145	8-ø18	ø185
	ø80	ø160	8-ø18	ø200		ø80	ø160	8-ø18	ø200
	ø100	ø180	8-ø18	ø220		ø100	ø190	8-ø23	ø230
	ø125	ø210	8-ø18	ø250		ø125	ø220	8-ø26	ø270
	ø150	ø240	8-ø22	ø285		ø150	ø250	8-ø26	ø300
	ø200	ø295	12-ø22	ø340		ø200	ø310	12-ø26	ø360
	ø250	ø355	12-ø26	ø405		ø250	ø370	12-ø30	ø425

ДЛЯ ЗАМЕТОК

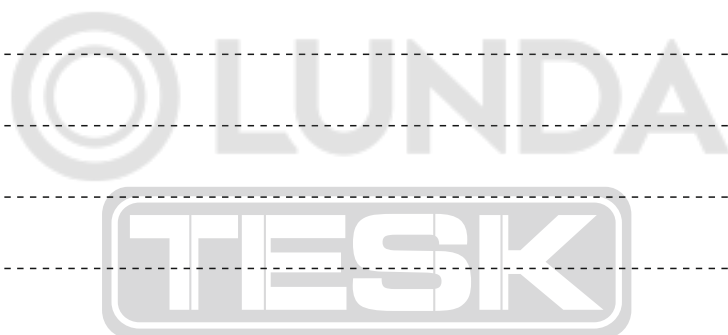





**водная  
техника**



Адрес: 119415, г. Москва, пр-кт Вернадского, д. 39, этаж/помещение 6/1, ком.45  
Адрес склада: г. Одинцово, ул. Транспортная, д. 26



Телефон: +7(495) 771-72-72, +7(495) 771-72-71  
Факс: +7(495)645-05-99



[info@water-technics.ru](mailto:info@water-technics.ru)