

Схема подключения устройств к модулю управления Neptun Base

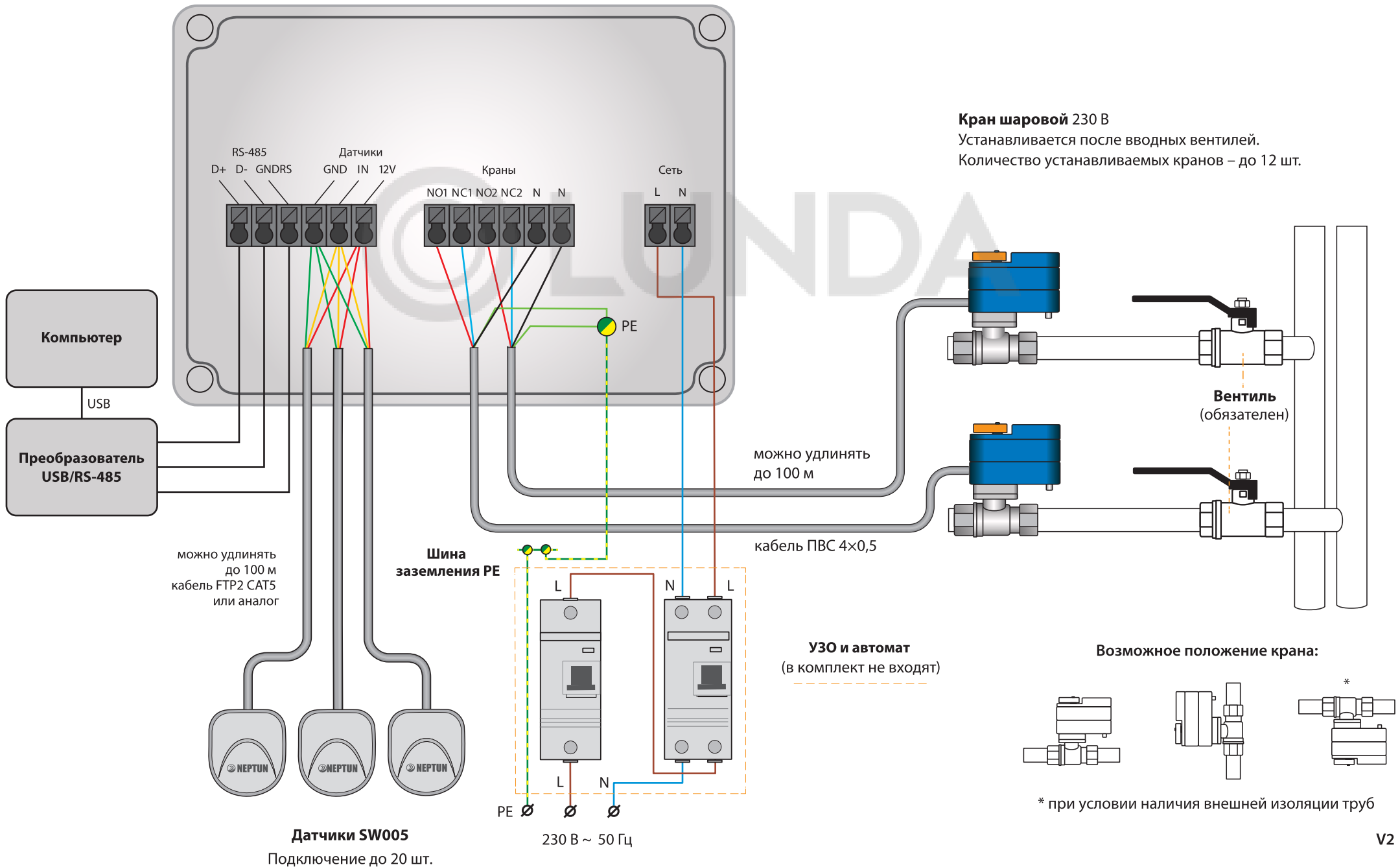

Поздравляем! Вы купили систему контроля протечки воды Neptun!

Состав комплекта:

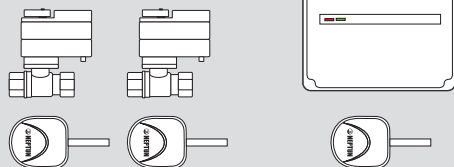

Составьте план размещения системы

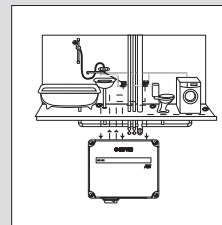

Отключите сигнал «Авария» снятием питания с модуля управления (клавиша внизу корпуса)

Включите модуль управления

**Система готова к работе!
Ваш дом под защитой!**



Проверка работоспособности

Замкните контакты датчика металлическим предметом

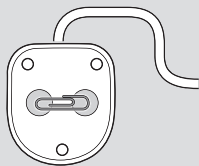

Убедитесь, что краны закрылись

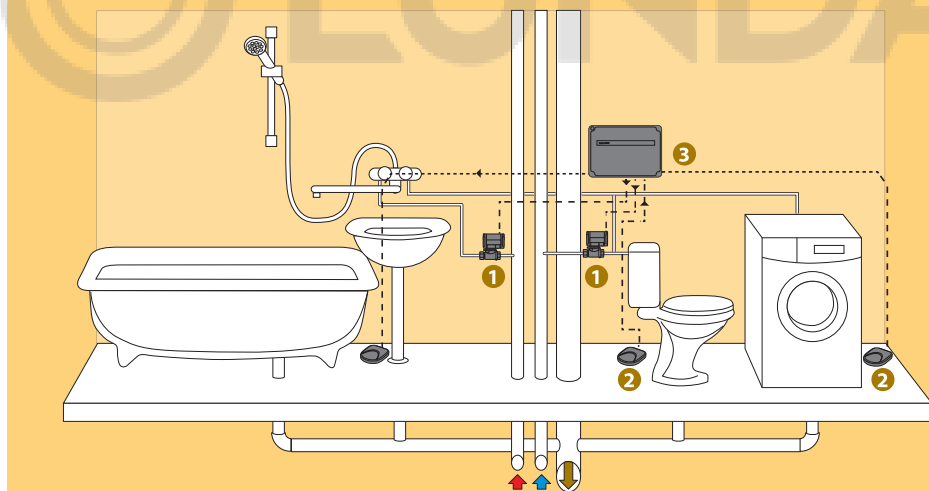

Установите краны 1

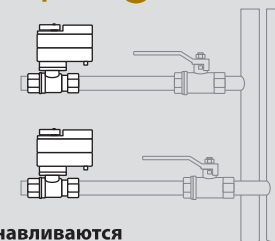

Краны устанавливаются строго после вводных вентилей (см. оборот)

Установите проводные датчики 2

Монтаж в пол



Наружный монтаж

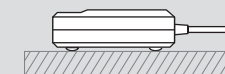

Подключите все компоненты системы

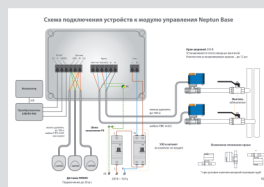

См. схему подключения на обороте

Установите модуль управления 3

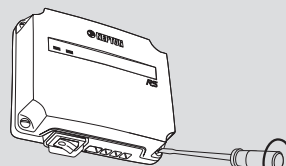

Модуль крепится на стену четырьмя винтами (крепеж в комплект не входит). Для установки снимите переднюю крышку корпуса

Обеспечьте питание модуля управления 230 В, через УЗО и автомат

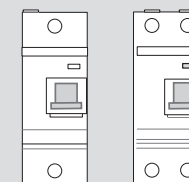

(не входят в комплект поставки)