

ТЕХНИЧЕСКИЙ ПАСПОРТ И ИНСТРУКЦИЯ ПО МОНТАЖУ И ЭКСПЛУАТАЦИИ



Наименование изделия	Статический ручной балансировочный клапан
Тип	1206
Товарный знак	GALA
Предприятие изготовитель	Galaxy Valve Co., Ltd
Место нахождения и адрес места осуществления деятельности по изготовлению продукции	China, No.49, Guanghui Road, Beizhakou Town, Jinnan District, Tianjin
Разрешительная документация	ЕАС На основании протокола испытаний Декларация о соответствии. Соответствует требованиям ТР ТС 010/2011 «О безопасности машин и оборудования».

Описание

Балансировочный клапан предназначен для установки в контурах, где требуются комбинированные функции регулирования и измерения расхода. Точность измерения расхода составляет +5% при всех настройках маховика.

Область применения

Предназначен для гидравлической балансировки систем отопления, тепло- и холодоснабжения, а также систем ГВС. Клапан не предназначен для агрессивных жидкостей, а также жидкостей, содержащих взвешенные твердые частицы.

Технические характеристики

1	Номинальный диаметр, DN	15-50 мм (иные диаметры по запросу)
2	Максимальное давление, PN	25 бар
3	Рабочая температура	-10 °С ~ +100 °С
4	Стандарт присоединения	Внутренняя резьба по ISO 7-1
5	Тип присоединения	Ду15-Ду25 - G Ду32-Ду50 - Rp
6	Класс герметичности	Нет видимой протечки в соответствии с ISO 5208
6	Точность регулировки расхода	+/- 10%
7	Среда применения	Вода холодная, вода горячая и этиленгликоль (≤50%)

Материалы конструкции

1	Корпус	Латунь	HPb59-1
2	Диск	Латунь	HPb59-1
3	Плунжер	NBR	-
4	Шток	Латунь	HPb59-1
5	Уплотнительное кольцо	NBR	-
6	Крышка	Латунь	HPb59-1
7	Уплотнительное кольцо	FPM	-
8	Уплотнение с чеканной прокладкой	NBR	-
9	Маховик	Пластик	PA 66+30%GF
10	Втулка	Латунь	HPb59-1

Размеры и масса

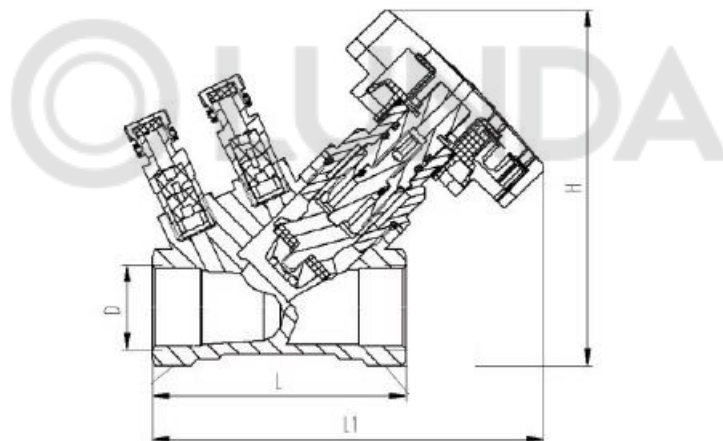

Ду	Дюйм	D, мм	L, мм	L1, мм	H, мм	Масса, кг
15	½	G½	79	122	108	0,6
20	¾	G¾	80	125	110	0,6
25	1	G 1	89	130	116	0,7
32	1¼	Rp1¼	105	139	104.5	1,1
40	1½	Rp1½	120	151	111	1,5
50	2	Rp 2	140	157	121	2,1

Значение максимальной пропускной способности Kvs, м3/ч

Ду, мм / Положение маховика	0,5	1	1,5	2	2,5	3	3,5	Полностью открыт (4 оборота)
15	0.51	0.87	1.23	1.52	1.82	2.49	2.91	3.3
20	1.12	1.98	2.71	3.39	3.97	4.79	5.59	6.2
25	1.44	2.76	3.73	4.36	5.85	7.48	8.62	9.7
32	1.89	3.58	4.57	6.91	9.56	11.69	13.21	15.2

40	2.11	3.54	5.25	9.99	13.46	15.76	18.31	20.6
50	2.94	5.11	7.38	14.31	20.05	24.33	29.11	33

Графики настройки балансировочных клапанов

Клапан 1206 DN15

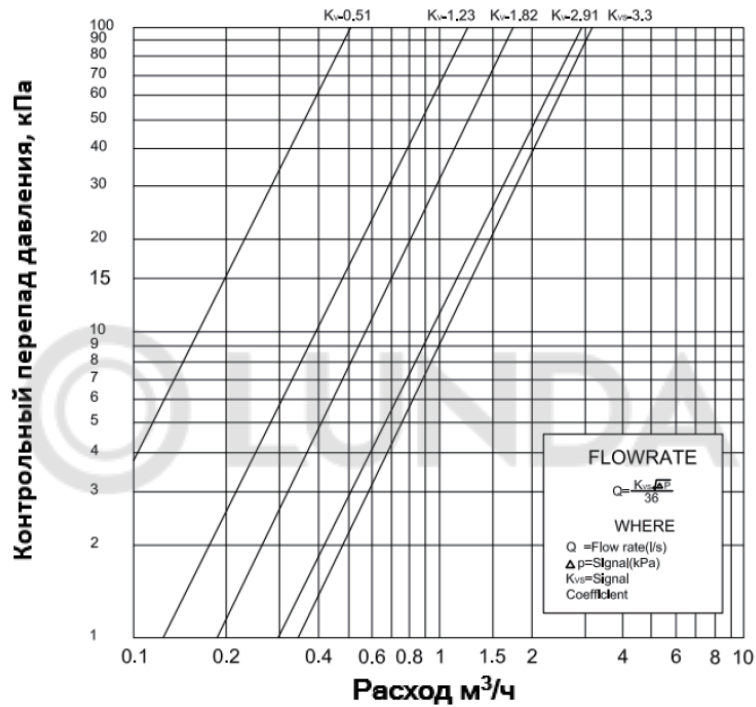

Клапан 1206 DN20

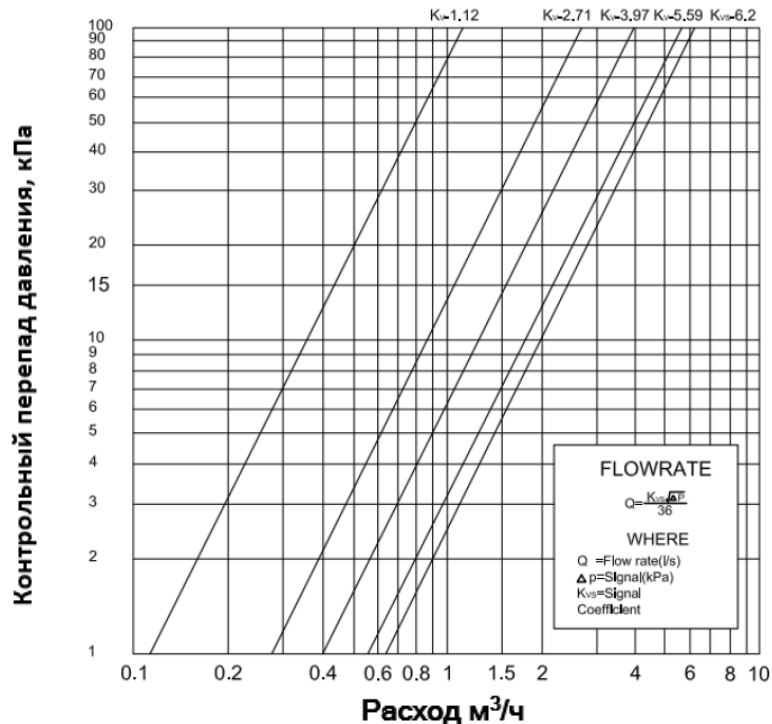

Клапан 1206 DN25

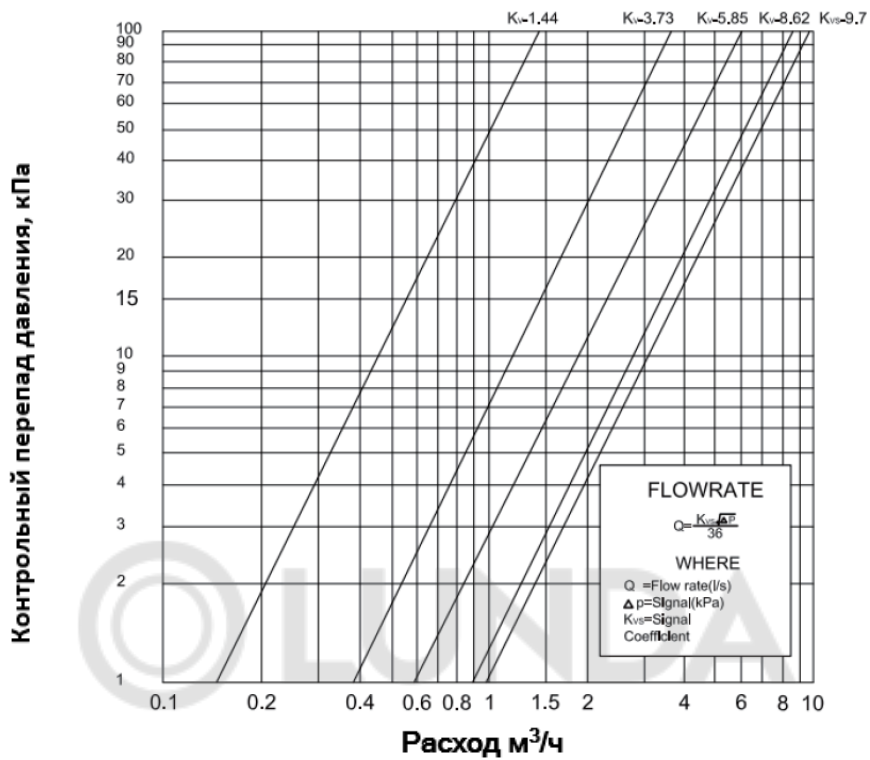

Клапан 1206 DN32

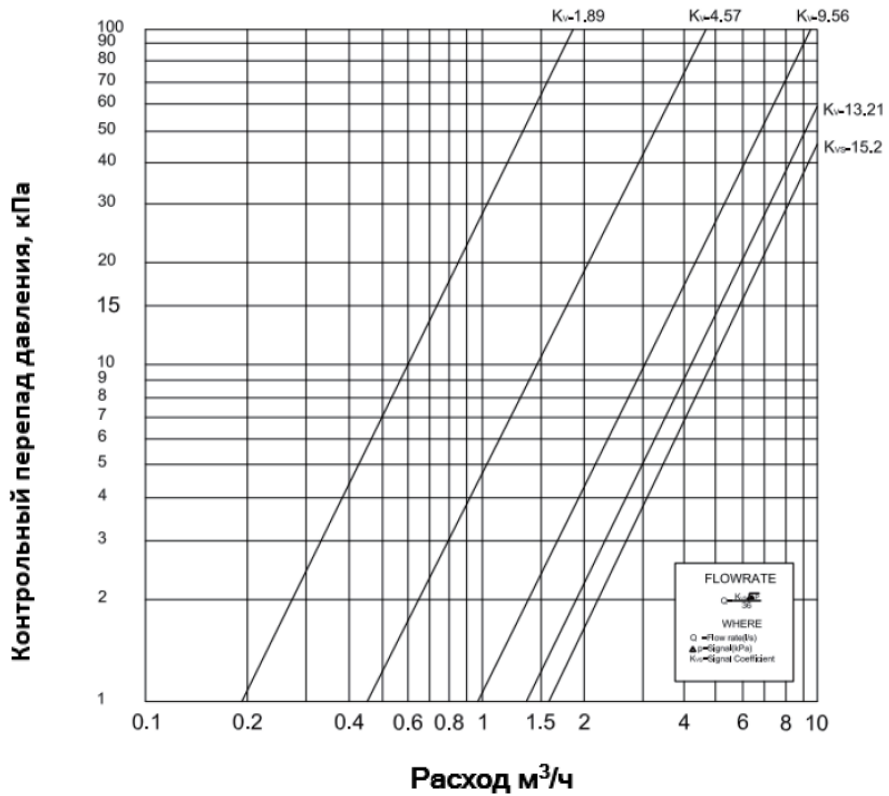

Клапан 1206 DN40

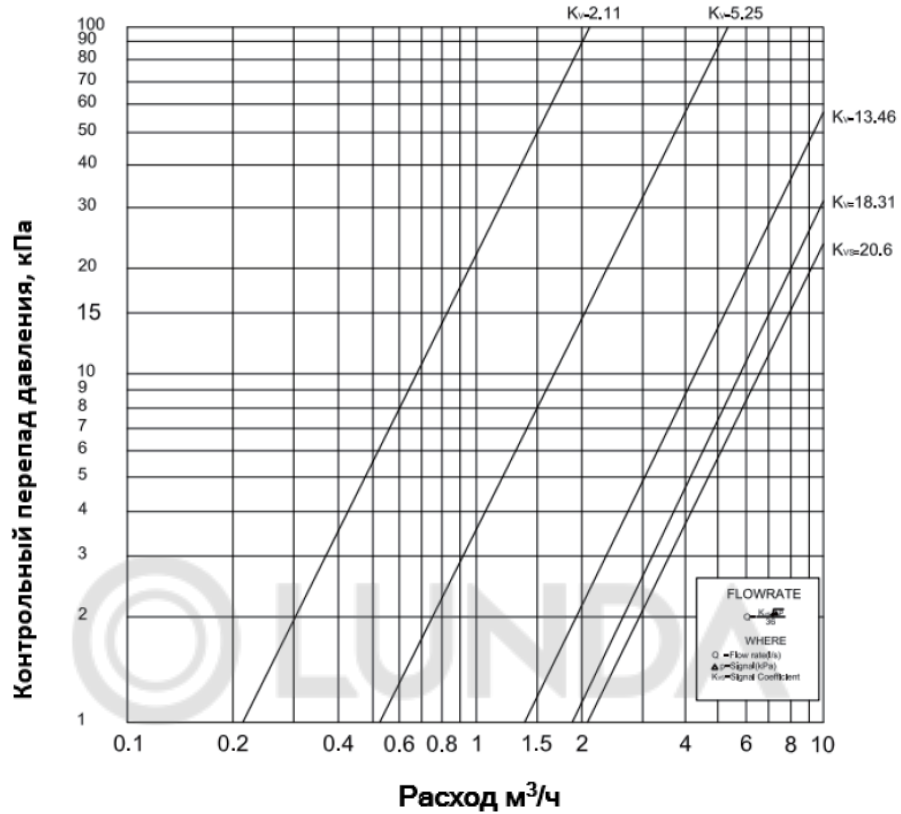

Клапан 1206 DN50

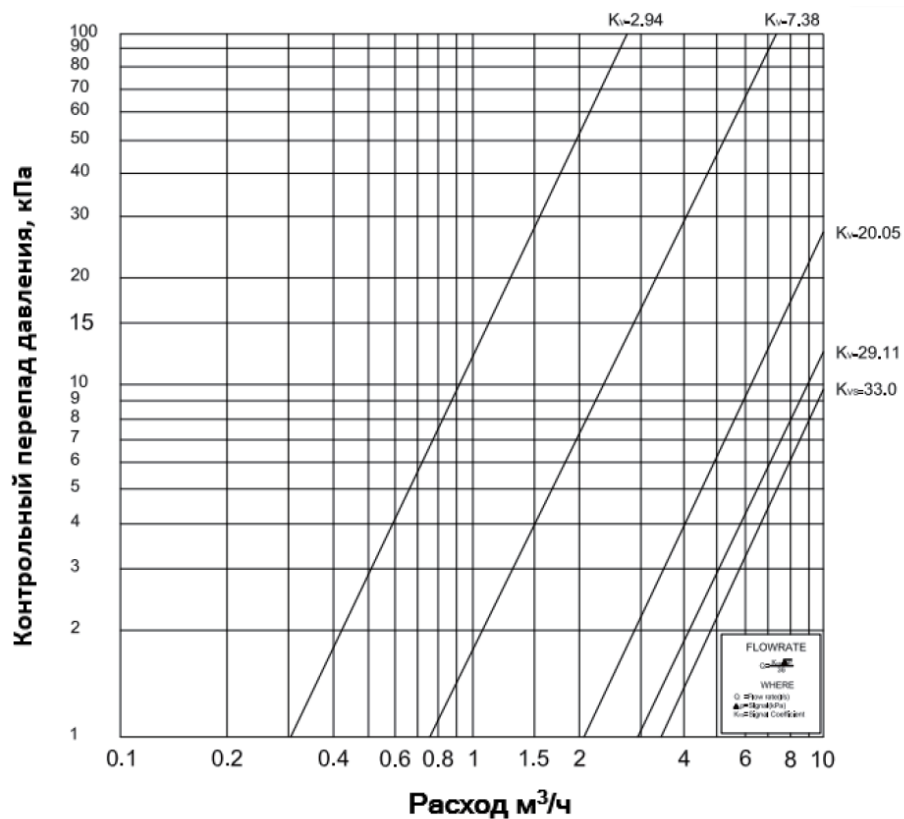

Артикулы для заказа

Артикул	Ду, мм	Резьба	Материалы				Привод
			корпус	диск	шток	крышка	
WM0100143	15	BSPT	Латунь	Латунь	Латунь	Латунь	Маховик
WM0100132	20	BSPT	Латунь	Латунь	Латунь	Латунь	Маховик
WM0100133	25	BSPT	Латунь	Латунь	Латунь	Латунь	Маховик
WM0100134	32	BSPT	Латунь	Латунь	Латунь	Латунь	Маховик
WM0100135	40	BSPT	Латунь	Латунь	Латунь	Латунь	Маховик
WM0100136	50	BSPT	Латунь	Латунь	Латунь	Латунь	Маховик

Подготовка к монтажу

Статический баланс достигается путем предварительной установки положения открытия, которое можно считывать по шкале на двух кругах (один для основного круга и другой для точно регулируемого круга). Клапаны DN15-50 имеют два разъема для проверки давления. Клапаны могут быть установлены как на подающем, так и на обратном трубопроводе, но преимущественно на обратном трубопроводе.

Осмотрите клапан перед монтажом. Клапаны должны быть чистым и сухим перед установкой. Если срок хранения составляет более шести месяцев, седло (если предусмотрено) следует покрыть тонким слоем смазки, одобренной FDA. Не подвергайте резиновое седло чрезмерному воздействию солнечного света или озона.

Монтаж и ввод в эксплуатацию

Стрелка потока на клапане должна совпадать с направлением потока в системе трубопровода. Клапан должен быть установлен на участке трубы того же номинального размера. Для обеспечения точности измерения расхода важно, чтобы трубопровод на входе и выходе имел прямые участки, эквивалентные 5 диаметрам на входе и 2 диаметрам на выходе. Если клапан расположен на выходе из насоса, важно, чтобы длина прямого участка трубопровода между выходом насоса и входом клапана составляла 10 диаметров.

Все клапаны работают от закрытого до полностью открытого положения в 4 полных оборота путем вращения маховика. Маховик «Microset» указывает настройку клапана с помощью цифр, появляющихся во внешнем и внутреннем окнах. Цифра во внешнем окне указывает величину полных оборотов. Регулирование потока достигается путем настройки клапана до тех пор, пока не будет получен требуемый расход, полученный из «сигнала», измеренного на клапанах для испытания под давлением. Маховик «Microset» покажет окончательную настройку клапана.

Блокировка открытого положения:

1. Поверните маховик против часовой стрелки в положение настройки.
2. Снимите верхнюю крышку, затяните винт шестигранным ключом.
3. Соберите верхнюю крышку.

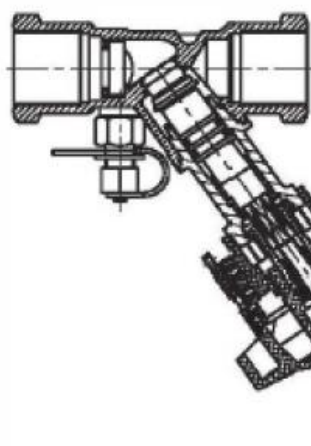
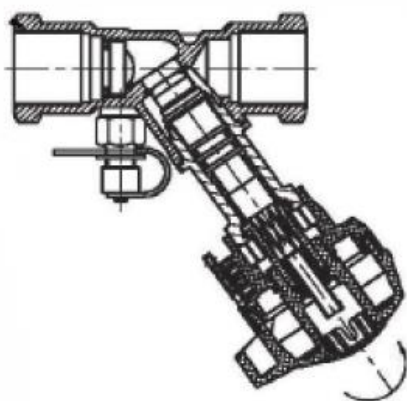

3mm Hexagon Wrench

Обслуживание и эксплуатация

Плановое техническое обслуживание не требуется. Можно затянуть сальник, если между штоком и сальником происходит утечка. Открутите гайку маховика, снимите маховик, затяните винт сальника.

ВНИМАНИЕ! Клапаны не снабжены верхним уплотнением. Снятие сальника без сброса давления запрещено.

Установите маховик на место, проверьте плавность работы клапана и отсутствие утечки.

Транспортировка и хранение

Хранение и транспортировка должна быть без ударных нагрузок при температуре -40...+65 °С.

При транспортировке корпус изделия должен быть защищен от повреждений.

Не допускается попадание посторонних предметов внутрь или падений изделия.

Изделие должно храниться в незагрязненном помещении и быть защищено от воздействия атмосферных осадков.

Утилизация

- Утилизация изделия (переплавка, захоронение, перепродажа) производится в порядке, установленном Законами РФ от 04 мая 1999 г. № 96ФЗ «Об охране атмосферного воздуха» (в редакции от 01.01.2015), от 24 июня 1998 г. № 89-ФЗ (в редакции от 01.02.2015г) «Об отходах производства и потребления», от 10 января 2002 № 7-ФЗ «Об охране окружающей среды» (в редакции от 01.01.2015), а также другими российскими и региональными нормами, актами, правилами, распоряжениями и пр., принятыми во исполнение указанных законов.

Гарантийные обязательства

- Изготовитель гарантирует соответствие изделия требованиям безопасности, при условии соблюдения потребителем правил использования, транспортировки, хранения, монтажа и эксплуатации.
- Гарантия распространяется на все дефекты, возникшие по вине завода-изготовителя.
- Гарантия не распространяется на дефекты, возникшие в случаях:
 - нарушения паспортных режимов хранения, монтажа, испытания, эксплуатации и обслуживания изделия;
 - ненадлежащей транспортировки и погрузо-разгрузочных работ;
 - наличия следов воздействия веществ, агрессивных к материалам изделия;

- наличия повреждений, вызванных пожаром, стихией, форсмажорными обстоятельствами;
- повреждений, вызванных неправильными действиями потребителя;
- наличие следов постороннего вмешательства в конструкцию изделия.
- Производитель оставляет за собой право внесения изменений в конструкцию, улучшающие качество изделия при сохранении основных эксплуатационных характеристик.
- Срок службы 10 лет указан изготовителем в документации на продукцию, при условиях его эксплуатации в соответствии с правилами и рекомендациями настоящего документа, при отсутствии длительных пиковых нагрузок и других негативных факторов.
- Условия хранения стандартные при нормальных значениях климатических факторов внешней среды. Срок хранения изделия не установлен.
- Гарантийный срок при соблюдении потребителем правил транспортировки, хранения, монтажа и эксплуатации устанавливается 12 месяцев с момента ввода в эксплуатацию, но не более 18 месяцев с момента продажи. Все вопросы, связанные с гарантийными обязательствами, обеспечивает предприятие-продавец.

Условия гарантийного обслуживания

Претензии к качеству товара могут быть предъявлены в течение гарантийного срока. В случае необоснованности претензии, затраты на диагностику, экспертизу и доставку изделия до сервисного центра производителя или представителя производителя оплачиваются Покупателем.

При предъявлении претензий к качеству товара, покупатель предоставляет следующие документы:

1. Заявление в произвольной форме, в котором указываются:
 - название организации или Ф.И.О. покупателя;
 - фактический адрес покупателя и контактный телефон;
 - название и адрес организации, производившей монтаж;
 - адрес установки изделия;
 - краткое описание дефекта.
2. Документ, подтверждающий покупку изделия (накладная, квитанция);
3. Фотографии неисправного изделия в системе;
4. Акт гидравлического испытания системы, в которой монтировалось изделие;
5. Копия гарантийного талона со всеми заполненными графами.

Гарантийный талон

№	Артикул	Наименование	Количество

Гарантийный срок - 18 месяцев со дня продажи.

С условиями гарантии, правилами установки и эксплуатации ознакомлен:

Покупатель _____
(подпись)

Продавец _____
(подпись)

Дата продажи «___» _____ 20___ г.

М.П.