

# Ba1lu

CE RoHS EAC

## Руководство по эксплуатации Гарантийный талон

Инверторная  
мульти сплит-система

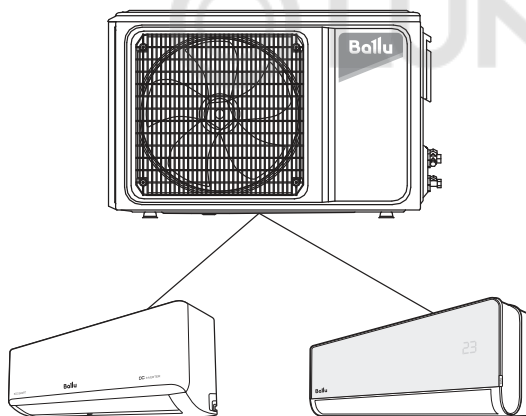

BM2OI-FM/out-14HN8\_V1/EU  
BM2OI-FM/out-18HN8\_V1/EU  
BM3OI-FM/out-21HN8\_V1/EU  
BM4OI-FM/out-28HN8\_V1/EU  
BM4OI-FM/out-36HN8\_V1/EU  
BM5OI-FM/out-42HN8\_V1/EU

BSYI-FM/in-07HN8\_V1/EU  
BSYI-FM/in-09HN8\_V1/EU  
BSYI-FM/in-12HN8\_V1/EU  
BSYI-FM/in-18HN8\_V1/EU  
BSYI-FM/in-24HN8\_V1/EU

BSNI-FM/in-10HN8\_V1/EU  
BSNI-FM/in-13HN8\_V1/EU

code-128

Перед началом эксплуатации прибора внимательно изучите данное руководство и храните его в доступном месте.

# Ballu

## Содержание

- 3** Используемые обозначения
- 3** Правила безопасности
- 4** Назначение
- 4** Комплектация
- 5** Устройство кондиционера
- 6** Эксплуатация
- 8** Управление с помощью пульта ДУ
- 12** Wi-Fi Ready
- 13** Управление прибором с помощью мобильного приложения
- 14** Режимы работы
- 14** Замена батареек
- 14** Режим обогрева
- 15** Общие требования по монтажу внутренних блоков
- 15** Советы по монтажу
- 16** Выбор места установки
- 17** Установка внутренних блоков настенного типа
- 19** Выбор места установки внешнего блока:
- 20** Подключение внешнего блока
- 25** Размеры внутренних блоков настенного типа
- 26** Размеры внешних блоков
- 27** Технические характеристики
- 28** Возможная компоновка внутренних и наружных блоков
- 31** Коды ошибок
- 32** Уход и обслуживание
- 33** Советы по энергосбережению
- 33** Устранение неисправностей
- 36** Срок эксплуатации
- 36** Транспортировка и хранение
- 36** Утилизация
- 36** Дата изготовления
- 37** Гарантия
- 37** Сертификация продукции
- 41** Гарантийный талон

## Используемые обозначения



### ВНИМАНИЕ!

Требования, несоблюдение которых может привести к тяжелой травме или серьезному повреждению оборудования.



### ОСТОРОЖНО!

Требования, несоблюдение которых может привести к серьезной травме или летальному исходу.

### ПРИМЕЧАНИЕ

1. Если повреждена кабель питания, он должен быть заменён производителем или авторизованной сервисной службой или другим квалифицированным специалистом, во избежание серьезных травм.
2. Использование кондиционера при низких температурах может привести к его неисправности.
3. Изделия с целью улучшения его свойств.
4. В тексте и цифровых обозначениях инструкции могут быть допущены опечатки.
5. Если после прочтения инструкции у Вас останутся вопросы по эксплуатации прибора, обратитесь к продавцу или в специализированный сервисный центр для получения разъяснений.
6. На изделии присутствует этикетка, на которой указаны технические характеристики и другая полезная информация о приборе

## Правила безопасности



**Данное устройство заполнено хладагентом R32.**

**ВНИМАНИЕ! ОПАСНОСТЬ ВОЗГОРАНИЯ/ ГОРЮЧИЕ МАТЕРИАЛЫ.**



### ВНИМАНИЕ!

- Не используйте хладагент, отличный от указанного (R32) для комплектации или замены. В противном случае в контуре охлаждения может образоваться недопустимо высокое давление, что может привести к неисправности или взрыву изделия.
- Техническое обслуживание и ремонт кондиционера, работающего на R32 хладагенте должно осуществляться после проверки на безопасность устройства, чтобы минимизировать риск возникновения опасных инцидентов.
- Использование кондиционера при низких температурах может привести к его неисправности.
- Монтаж кондиционера должен осуществляться квалифицированными специалистами официального дилера.
- Перед установкой кондиционера убедитесь, что параметры местной электрической сети соответствуют параметрам, указанным на табличке с техническими данными прибора.
- Не допускается установка кондиционера в местах возможного скопления легковоспламеняющихся газов и помещениях с повышенной влажностью (ванные комнаты, зимние сады).
- Не устанавливайте кондиционер вблизи источников тепла.
- Чтобы избежать сильной коррозии кондиционера, не устанавливайте наружный блок в местах возможного попадания на него соленой морской воды.
- Все кабели и розетки должны соответствовать техническим характеристикам прибора и электрической сети.
- Кондиционер должен быть надежно заземлен.



#### **ВНИМАНИЕ!**

- Внимательно прочитайте эту инструкцию перед установкой и эксплуатацией кондиционера, если у вас возникнут вопросы обращайтесь к официальному дилеру производителя.
- Используйте прибор только по назначению, указанному в данной инструкции.
- Не храните бензин и другие летучие и легковоспламеняющиеся жидкости вблизи кондиционера – это очень опасно!
- Кондиционер не дает притока свежего воздуха! Чаще проветривайте помещение, особенно если в помещении работают приборы на жидком топливе, которые снижают количество кислорода в воздухе.
- Прибор не предназначен для использования лицами (включая детей) с пониженными физическими, сенсорными или умственными способностями или при отсутствии у них жизненного опыта или знаний, если они не находятся под присмотром или не проинструктированы об использовании прибора лицом, ответственным за их безопасность. Дети должны находиться под присмотром для недопущения игр с прибором.



#### **ОСТОРОЖНО!**

- Не подключайте и не отключайте кондиционер от электрической сети, вынимая вилку из розетки, используйте кнопку ВКЛ/ВЫКЛ.
- Не засовывайте посторонние предметы в воздухозаборные решетки кондиционера. Это опасно, т. к. вентилятор вращается с высокой скоростью.
- Не позволяйте детям играть с кондиционером.
- Не охлаждайте и не нагревайте воздух в помещении очень сильно если в нем находятся дети или инвалиды.

## **Назначение**

Прибор предназначен для охлаждения, обогрева, осушения и вентиляции воздуха в бытовых помещениях.

## **Комплектация**

- кондиционер сплит-система бытовая;
- крепления для монтажа на стену (только для внутреннего блока);
- пульт ДУ;
- инструкция (руководство пользователя);
- гарантийный талон (в инструкции).

## Устройство кондиционера

### Возможные варианты внутренних блоков\*



Рис. 1.

### Наружный блок

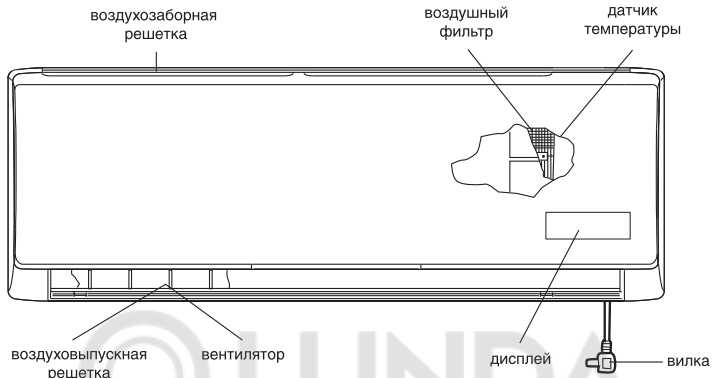

Рис. 2.

### ПРИМЕЧАНИЕ

Этот кондиционер (мульти сплит-система) состоит из внутренних и наружного блоков. Управление кондиционером возможно с пульта ДУ.

В комплект мульти сплит-системы (кондиционера воздуха) входят: внутренние блоки кондиционера воздуха (количество зависит от приобретенного комплекта) с пультом управления в упаковке, один внешний (наружный) блок кондиционера воздуха в упаковке, одна инструкция пользователя.

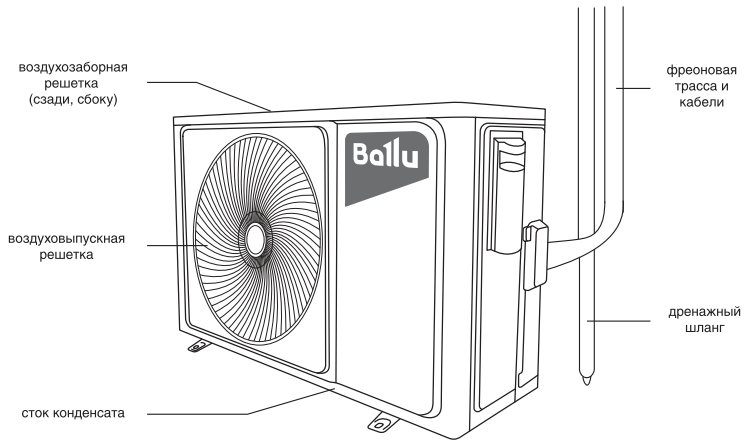
\* Внешний вид блоков вашего кондиционера может отличаться от схематичных изображений в инструкции.

Воздухозаборная решетка	Воздух из помещения забирается через эту секцию.
Воздуховыпускная решетка	Кондиционированный воздух выходит из кондиционера через воздуховыпускную решетку.
Пульт ДУ	С помощью беспроводного пульта ДУ, можно включать и выключать кондиционер, выбирать режим работы, регулировать температуру, скорость вращения вентилятора, устанавливать работу кондиционера по таймеру, регулировать угол наклона жалюзи.
Межблочная трасса для хладагента	Внутренний и наружный блоки кондиционера соединены между собой медными трубками по которым течет хладагент.
Наружный блок	В наружном блоке находится компрессор, мотор вентилятора, теплообменник и другие электрические части.
Дренажный шланг	Влага из воздуха в помещении конденсируется и отводится наружу через дренажный шланг.

## Условия эксплуатации кондиционера

Режим работы	Охлаждение	Обогрев
Воздух в помещении	Не ниже +18 °С	Не выше +30 °С
Наружный воздух	От -15 °С до +50 °С	От -15 °С до +24 °С



### ВНИМАНИЕ!

- Если указанные условия эксплуатации не выполняются, то срабатывают устройства защиты, что ведет к нарушению нормальной работы агрегата.
- Влажность воздуха в помещении не должна превышать 80%. Если это условие не выполняется, то на поверхности кондиционера может образоваться конденсат.

## Эксплуатация

### Пульт дистанционного управления для внутренних блоков BSYI-FM/in-HN8\_V1/EU, BSNI-FM/in-HN8\_V1/EU



Рис. 3.

- Кнопка **ON/OFF** – включение/выключение.
- Кнопка **MODE** – выбор режима работы: Автоматический – Охлаждение – Сушение – Обогрев – Вентиляция.
- Кнопка **FAN** – выбор скорости вращения вентилятора.
- Кнопка **▲** – увеличение температуры.
- Кнопка **▼** – уменьшение температуры.
- Кнопка **Swing** – управление направлением воздушного потока.
- Кнопка **CLEAN** – активация функции самоочистки внутреннего блока.
- Кнопка **TURBO** – активация интенсивного режима работы.
- Кнопка **BREEZE AWAY** – функция позволяет избежать прямого воздушного потока.
- Кнопка **TIMER ON** – активация таймера на включение.
- Кнопка **ECO/GEAR** – переход в энергосберегающий режим.

12. Кнопка OK – подтверждение выбора функции.
13. Кнопка SET – выбор функций.
14. Кнопка LED – включение LED дисплея на внутреннем блоке кондиционера.

### Обозначения индикаторов на дисплее пульта ДУ

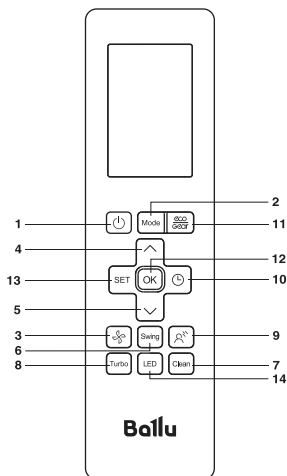

Рис. 4.

1. Скорость вращения вентилятора;
2. Отображение текущего режима работы;
3. Индикация передачи сигнала;
4. Индикация включения таймера;
5. Индикация выключения таймера;
6. Индикация работы «Бесшумного режима»;
7. Индикатор работы режима «BREEZE AWAY»;
8. Индикатор работы режима «Clean»;
9. Индикатор режима «FRESH»\*;
10. Индикатор работы ночного режима;
11. Индикация режима «FOLLOW ME»;
12. Индикатор функции беспроводного управления;
13. Индикатор низкого заряда батареи;
14. Индикатор работы ECO-режима;
15. Индикатор работы GEAR-режима;
16. Индикатор функции блокировки;
17. Индикация заданной температуры/таймера/ скорости вентилятора.
18. Индикация работы горизонтальных жалюзи;
19. Индикация работы вертикальных жалюзи;
20. Индикация работы Turbo-режима.

### Замена батареек

1. Сдвинуть крышку с обратной стороны пульта ДУ, нажав на специальный рычаг.
2. Вставить две щелочные батарейки типа AAA, убедитесь, что они вставлены в соответствии с указанным направлением.
3. Нажмите кнопку включения/выключения прибора.

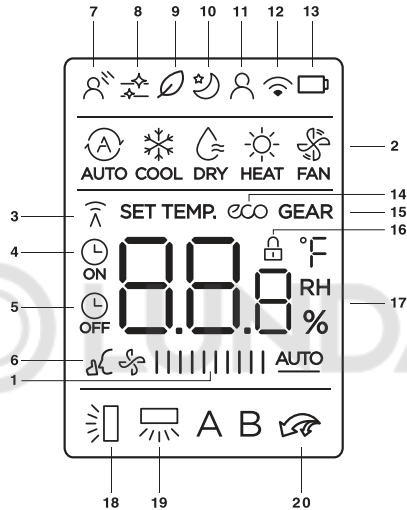
### ПРИМЕЧАНИЕ

- Замените батарейки, если ЖК дисплей пульта ДУ не светится или когда пульт ДУ не может быть использован для изменения настроек кондиционера.
- Используйте новые батарейки типа AAA.
- Если вы не используете пульт ДУ более месяца, извлеките батарейки.



Рис. 5.

### Правила использования пульта ДУ

Когда вы используете пульт ДУ, всегда направляйте излучатель ИК сигналов прямо на приемник сигналов на внутреннем блоке.

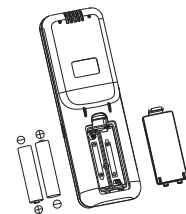

Рис. 6.





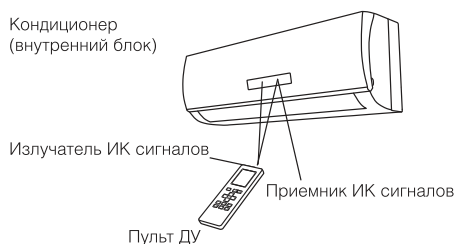

Для нормальной работы кондиционера не устанавливайте пульт ДУ в следующих местах:

- В местах попадания прямых солнечных лучей.
- За шторами и в других труднодоступных местах.
- На расстоянии более 7 м от внутреннего блока.
- Под струей воздуха от кондиционера.
- В местах, где слишком холодно или тепло.
- В местах с сильным электромагнитным излучением.
- Между пультом ДУ и внутренним блоком не должны находиться предметы, препятствующие передаче сигналов.

## Управление с помощью пульта ДУ

### Выбор режима

Если настройки автоматического режима работы кондиционера вас не устраивают, то выполните описанные ниже шаги, чтобы изменить настройки по вашему желанию.

ШАГ 1	<p>Нажмите кнопку выбора режимов MODE и выберите требуемый режим:</p> <ul style="list-style-type: none"> <li>• для автоматического режима — ;</li> <li>• для режима обогрева — ;</li> <li>• для режима осушения — ;</li> <li>• для режима охлаждения — ;</li> <li>• для режима вентиляции — .</li> </ul>
ШАГ 2	Для запуска кондиционера нажмите кнопку ВКЛ/ВЫКЛ.
ШАГ 3	Кнопками ▲ ▼ установите желаемое значение температуры в диапазоне 16-30 °С.
ШАГ 4	С помощью кнопки FAN задайте желаемую скорость вращения вентилятора. Если скорость вращения задана  (автоматически) вентилятор включается автоматически, в зависимости от разницы между температурой в помещении и заданной температурой.

При включении кондиционера в режиме обогрева, температуру в помещении можно задать вручную с помощью пульта ДУ. Максимальное значение 30 °С.

При включении кондиционера в режиме охлаждения, температура также устанавливается вручную, минимальное значение 16 °С.

При выборе функции осушения, кондиционер поглощает влагу из воздуха, превращая ее в конденсат и выводя наружу. Температура в помещении при этом понижается.

При выборе автоматического режима работы (AUTO) кондиционер работает автоматически в зависимости от разницы температуры в помещении и установленной температуры.

### Автоматический выбор режима при различной температуре в помещении

Температура в помещении	Режим работы	Целевая температура
21 °С и ниже	Обогрев	22 °С
0 °С – 30 °С	Вентиляция	–
10 °С – 32 °С	Осушение	Температура уменьшается на 1,5 °С через 3 минуты
17 °С – 32 °С	Охлаждение	22–23 °С

#### ПРИМЕЧАНИЕ

В режиме AUTO можно задать желаемую температуру в диапазоне от 16°С до 30°С и подтвердить ее нажатием на кнопку ОК. Установленная температура отобразится на дисплее.

#### 1. Кнопка ON/OFF (ВКЛЮЧЕНИЕ/ВЫКЛЮЧЕНИЕ)

Нажмите кнопку ON/OFF. Когда прибор получит сигнал, то на дисплее внутреннего блока отобразится предыдущий режим работы. В случае первого включения кондиционера, режим работы будет предустановленным на заводе. При нажатии кнопки второй раз, прибор будет выключен.

#### 2. Кнопка MODE (режим работы)

Нажатием кнопки выбирается режим работы в следующей последовательности: AUTO (Автоматический), Cool (Охлаждение), Dry (Осушение), Heat (Нагрев), Fan (Вентилятор). На дисплее пульта высвечиваются соответствующие знаки индикации режимов:



Рис. 7.

#### 3. Кнопка FAN (ВЫБОР СКОРОСТИ ВРАЩЕНИЯ ВЕНТИЛЯТОРА)

- На дисплее высвечивается соответствующая индикация скорости вентилятора.
- Нажатием кнопки FAN скорость вентилятора меняется в следующей последовательности:

Бесшумный режим		2%-20%
LOW		21%-40%
MED		41%-60%
HIGH		61%-80%
		81%-100%
AUTO		<u>AUTO</u>

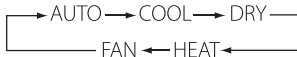
Рис. 8.

Чтобы более плавно изменять скорость вентилятора, после нажатия кнопки Fan, используйте кнопки ▲ или ▼ для более точной регулировки. В режиме Auto скорость вентилятора задается автоматически в зависимости от разницы заданной температуры и температуры окружающего воздуха.

Регулировка мощности работы вентилятора

недоступна в режимах «АUTO» и «DRY».

- В режиме CLEAN (функция продувки испарителя) вентилятор автоматически возвращается на низкой скорости.

#### 4. Кнопка НАСТРОЙКИ ТЕМПЕРАТУРЫ ▲

Используется для увеличения температуры. Для того, чтобы увеличить температуру, нажмите кнопку ▲. Непрерывное нажатие и удержание кнопки ▲ более 2 секунд соответственно будет быстро увеличивать температуру до того момента, пока кнопка не будет отжата. В режиме AUTO функция регулировки температуры отсутствует. Диапазон регулировки температур: 16-30 °C.

#### 5. Кнопка НАСТРОЙКИ ТЕМПЕРАТУРЫ ▼

Используется для уменьшения температуры. Непрерывное нажатие и удержание кнопки ▼ более 2 секунд соответственно будет быстро понижать температуру до того момента, пока кнопка не будет отжата.

#### 6. Кнопка Swing

При нажатии на кнопку запускается автоматическое покачивание вверх-вниз горизонтальных жалюзи. Чтобы зафиксировать их положение нажмите на кнопку SWING еще раз. Удерживайте кнопку SWING в течении 2 секунд для активации функции автоматического покачивания вертикальных жалюзи.

#### 7. Функция CLEAN (ОЧИСТКА)

При выключенном пульте дистанционного управления нажмите кнопку CLEAN (ОЧИСТКА). Жалюзи устанавливаются в исходное положение для охлаждения, и кондиционер запускает функцию очистки. Максимальная продолжительность работы данной функции – 35 минут. Эта функция направлена на очистку пыли на испарителе и осушения воды, находящейся внутри испарителя. Она также предотвращает заплесневение испарителя вследствие накопления воды и распространение неприятного запаха. После установки функции очистки для запуска кондиционера и отключения этой функции необходимо еще раз нажать кнопку CLEAN или кнопку «ВКЛ. / ВЫКЛ.». Функция CLEAN прекратится автоматически по истечении 35 минут работы.

#### 8. Кнопка TURBO (ИНТЕНСИВНЫЙ РЕЖИМ)

В режиме COOL (ОХЛАЖДЕНИЕ) и HEAT (ОБОГРЕВ) нажатием кнопки TURBO можно включить/выключить функцию ИНТЕНСИВНЫЙ РЕЖИМ. При переключении режимов либо при увеличении/уменьшении скорости вращения вентилятора, функция ИНТЕНСИВНЫЙ РЕЖИМ автоматически отключается.

### ПРИМЕЧАНИЕ

#### О функции TURBO

После запуска данной функции вентилятор начнет вращаться на максимальной скорости для того, чтобы обогреть или охладить помещение таким образом, чтобы температура в помещении как можно скорее достигла ранее установленной температуры.

#### 9. Кнопка BREEZE AWAY

Режим легкого охлаждения воздуха, который позволяет избежать прямого попадания потока воздуха на пользователя.

#### 10. Кнопка Timer On/Timer off

Настройка времени таймера ON (ВКЛ):

- нажмите кнопку Timer для активации Timer ON или Timer Off (таймер включения / таймер выключения);

- для настройки желаемого времени таймера нажимайте кнопку ▲ или ▼. Каждое нажатие этих кнопок задает увеличение или уменьшение времени на полчаса. По достижению 10 часов каждое нажатие этих кнопок задает увеличение или уменьшение времени на один час;
- наведите пульт ДУ на прибор и подождите 1 секунду для активации таймера.

### 11. Кнопка ECO/Gear

При включении ECO режима используется интеллектуальное управление частотой компрессора позволяющее ограничить частоту до 12Гц. Ограничение максимальной частоты компрессора и скорости вращения вентилятора обеспечивает высокий уровень энергоэффективности. Изменение режима Gear, позволяет повысить энергоэффективности за счет понижения мощности кондиционера до 75% или 50% от максимальной.

Переключение осуществляется при помощи кнопки ECO/GEAR в следующей последовательности:



Рис. 9.

### 12. Кнопка ОК

Подтверждение выбора функции.

### 13. Кнопка SET

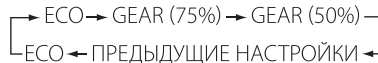
Предназначена для переключения режимов кондиционера. При выборе режима, на пульте будет подсвечен, соответствующий символ. Для подтверждения нажмите кнопку ОК. Переключение функций осуществляется в следующем порядке:



Рис. 10.

### Функция Sleep (НОЧНОЙ РЕЖИМ)

Используется для установки или отмены НОЧНОГО РЕЖИМА. После включения прибора функцию установки ночного режима нужно активировать. После выключения прибора или повторного нажатия на клавишу SLEEP функция НОЧНОГО РЕЖИМА будет отменена. При установке функции НОЧНОГО РЕЖИМА на дисплее пульта высвечивается SLEEP. В том режиме может быть применена функция TIMER. В режиме auto и speed данная функция недоступна.

### ПРИМЕЧАНИЕ

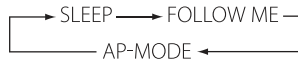
- В режиме охлаждения температура повышается на 1°C (но не выше 30°C) каждый час. Через 2 часа, температура перестает расти, а скорость вращения вентилятора фиксируется на минимальной.
- В режиме обогрева температура снижается на 1°C (но не ниже 16°C) каждый час. Через 2 часа, температура перестает снижаться, а скорость вращения вентилятора фиксируется на минимальной.
- Время работы в спящем режиме составляет 8 часов.

### Follow me (климат контроль)

Заданная температура воздуха поддерживается не в месте расположения внутреннего блока инверторной сплит-системы, а рядом с пультом ДУ (вблизи пользователя), что обеспечивает наиболее комфортные климатические условия.

### ПРИМЕЧАНИЕ

Пульт ДУ с интервалом в 3 минуты передает на кондиционер сигнал значения температуры. Если сигнал не передается более 10 минут, например, вследствие утери пульта ДУ, кондиционер переключается

на работу по датчику, встроенному во внутренний блок и поддерживает температуру в помещении. В таких случаях температура вокруг пульта ДУ может отличаться от температуры воздуха вокруг внутреннего блока.

Если пульт ДУ подвергается воздействию источников тепла, нажмите кнопку SET, чтобы переключиться на датчик, встроенный во внутренний блок.

### Режим AP-mode

Настройка конфигурации соединения с сетью Wi-Fi.

#### 14. Кнопка LED (ПОДСВЕТКА ДИСПЛЕЯ НА ВНУТРЕН-НЕМ БЛОКЕ)

Нажатием кнопки LED можно включить/выключить функцию ПОДСВЕТКИ ДИСПЛЕЯ на внутреннем блоке. После выключения прибора из сети функцию LED необходимо подключить заново.

### ПРИМЕЧАНИЕ

При низкой температуре наружного воздуха на теплообменнике наружного блока может образоваться иней, в этом случае включается режим оттаивания.

При этом выключается вентилятор внутреннего блока (в некоторых моделях он вращается с низкой скоростью). Через несколько минут кондиционер продолжает работать в режиме обогрева (этот интервал может незначительно меняться, в зависимости от температуры наружного воздуха).

При входе в режим обогрева вентилятор внутреннего блока включается через некоторое время, когда достаточно нагреется теплообменник внутреннего блока, срабатывает защита подачи холодного воздуха в помещение.

Когда прекращается подача электропитания, кондиционер выключается. При подаче электропитания он автоматически включается через три минуты.

В режиме охлаждения или обогрева пластиковые детали кондиционера могут сжиматься и расширяться из-за резкого изменения температуры, в этом случае могут быть слышны щелчки. Это нормальное явление.

### Управление кондиционером без пульта ДУ

Если вы потеряли пульт ДУ или он неисправен, выполните следующие шаги:

1. Если кондиционер не работает.
  - Если вы хотите запустить кондиционер, нажмите кнопку автоматического включения на внутреннем блоке (перед этим аккуратно приподнимите переднюю панель).
2. Если кондиционер работает.
  - Если вы хотите выключить кондиционер, нажмите кнопку автоматического режима на внутреннем блоке.



Рис. 9.

### ПРИМЕЧАНИЕ

Не держите кнопки нажатыми в течении длительного времени, это может привести к сбою в работе кондиционера.

## Wi-Fi Ready

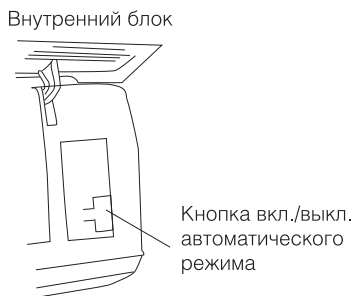
### (Wi-Fi модуль приобретается отдельно)

Перед установкой Wi-Fi модуля необходимо отключить прибор от сети электропитания.

Аккуратно приподнимите панель, отсоедините модуль дисплея, закрепленный с помощью винта, и под-

ключите Wi-Fi модуль в USB разъем, показанный на рисунке.

Установите модуль дисплея на место и закройте панель. Подключите прибор к сети электропитания. Для настройки Wi-Fi модуля необходимо переключить кондиционер в режим AP-mode, используя кнопку SET.

Далее обратитесь к инструкции по настройке Wi-Fi модуля, которая вложена в упаковку, а также ее можно скачать с официального сайта [www.ballu.ru](http://www.ballu.ru) или [www.hotmyn.app](http://www.hotmyn.app)

### Подробная инструкция по подключению Wi-Fi модуля



Рис. 10. Больше информации по ссылке в QR-коде



Рис. 11.

### Управление прибором с помощью мобильного приложения

Управлять прибором можно с помощью мобильного приложения HOTMYN, предоставляемого ООО «Р-Климат». Узнать подробнее о мобильном приложении HOTMYN вы можете по ссылке [www.hotmyn.app](http://www.hotmyn.app). Для корректной работы устройства в сети Wi-Fi необходимо использовать съемный модуль Hotmyn, кроме тех случаев, когда устройство поставляется с уже встроенным модулем управления. Чтобы выяснить наличие предварительно установленного модуля управления на устройстве, см. «Руководство по эксплуатации».

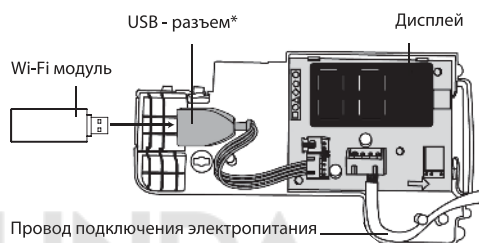

Рис. 12. Приложение можно скачать по ссылке в QR-коде

## Режимы работы

При нажатии кнопки MODE, вы можете выбрать необходимый режим работы.

### Существует несколько режимов:

- Автоматический режим
- Режим охлаждения / обогрева
- Режим вентиляции
- Режим осушения

## Замена батареек



Рис. 13.

1. Сдвиньте крышку с обратной стороны пульта ДУ, нажав на специальный рычаг.
2. Вставьте две щелочных батарейки типа ААА, убедитесь, что они вставлены в соответствии с указанным направлением.
3. Нажмите кнопку включения/выключения прибора.

### Примечание.

Замените батарейки, если ЖК дисплей пульта ДУ не светится или когда пульт ДУ не может быть использован для изменения настроек кондиционера.

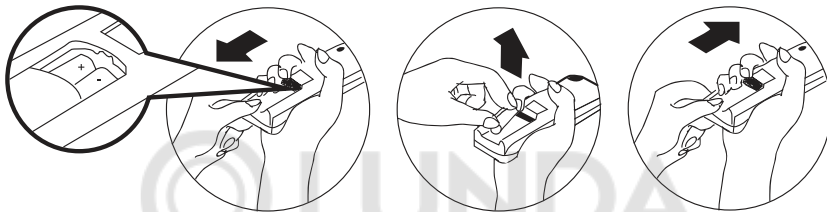
Используйте новые батарейки типа ААА.

Если вы не используете пульт ДУ более месяца, извлеките батарейки.



### ВНИМАНИЕ!

- Во избежание нарушений работы пульта ДУ не вставляйте в него использованные элементы питания или элементы питания разных типов.
- Если кондиционер не эксплуатируется в течение длительного времени, извлеките батарейки из пульта ДУ. Иначе электролит может потечь и повредить пульт.
- При нормальной эксплуатации кондиционера средний срок службы элементов питания составляет полгода.
- Заменяйте элементы питания, если прием команды не подтверждается звуковым сигналом, или на дисплее исчез значок передачи команд.

## Режим обогрева

Кондиционер также способен эффективно обогревать помещение, особенно это актуально в межсезонье. Данный способ обогрева не только дополнит или заменит вам классические способы отопления, но и даст вам дополнительные преимущества:

- Обогревать помещение кондиционером выгоднее, чем электрическим обогревателем. Из-за принципа работы кондиционер требует в 3-5 раз меньше электроэнергии.

- Данный способ позволяет максимально быстро нагреть воздух в помещении.
  - Простота в управлении и регулировании необходимого вам климата в помещении
- Мульти сплит-системы Ballu работают на обогрев при температуре на улице до -15 °С

## Общие требования по монтажу внутренних блоков

- Монтаж систем кондиционирования должен осуществляться квалифицированными монтажными организациями, имеющими все необходимые разрешения и сертификаты, подтверждающие эту квалификацию и возможность работ с агрегатами, содержащими газ под давлением и с напряжением до 1000 вольт. При этом следует применять только специализированный инструмент для работы с фреоновыми системами и не нарушать правил техники безопасности.
- Нарушение правил монтажа или неквалифицированная установка данного оборудования может привести к утечке хладагента, а также стать причиной поражения электрическим током или пожара.
- Место для подвешивания внутреннего блока должно выдерживать вес устройства и вибрацию при работе;
- Должно быть обеспечено необходимое пространство для установки и дальнейшего обслуживания;
- Необходимо обеспечить необходимую разницу высот для дренажа;
- Необходимо обеспечить возможность подключения к линиям электропередач, а также возможность прокладки межблочных коммуникаций;
- Запрещается устанавливать приборы вблизи источников тепла, мест повышенной влажности, в помещениях с повышенной концентрацией масляных паров (например, в машинном отделении, на кухне, в прачечной, механической мастерской и т. д.).

## Советы по монтажу

### Выбор места для монтажа:

- В режиме охлаждения кондиционер удаляет влагу из воздуха, поэтому следует предусмотреть возможность прокладки шланга для отвода конденсата.
- Во избежание радиопомех устанавливайте кондиционер на расстоянии не менее 1 м от бытовых приборов, таких как телевизор, радиоприемник и т. п.
- Мощные радиопередатчики и другие источники высокочастотных помех могут вызвать нарушения в работе кондиционера. Перед установкой проконсультируйтесь по данному вопросу с представителем торговой организации, у которой Вы приобрели кондиционер.
- Не устанавливайте кондиционер в зоне возможной утечки легковоспламеняемых газов и жидкостей.
- Не устанавливайте кондиционер в зонах с высокой концентрацией паров машинного масла (мастерская, гараж), соли (на морском побережье) и серного газа (вблизи горячих источников) в атмосфере. При работе в таких условиях кондиционер быстро выходит из строя.

### Защита от шума и вибрации:

- во избежание повышенного шума и вибрации установите наружный блок на жесткое основание;
- позаботьтесь о том, чтобы шум и горячий воздух от наружного блока не доставляли неудобство соседям;
- если агрегат сильно шумит, обратитесь к представителю торговой организации у которой Вы приобрели

### Электромонтаж:

- вилка кабеля электропитания оснащена контактом защитного заземления, поэтому не заменяйте ее самостоятельно;
- сетевая розетка должна соответствовать вилке кабеля электропитания;
- не включайте и не отключайте кондиционер с помощью сетевой вилки. Пользуйтесь для этого пультом ДУ или выключателем, расположенным на внутреннем блоке;
- если потребляемая кондиционером сила тока 16 А и выше, то его подключение необходимо через распределительный электрощит;
- для замены кабеля электропитания обратитесь в официальный сервисный центр.

**Перемещение кондиционера на новое место:**

для перемещения кондиционера на новое место обратитесь к представителю торговой организации у которой Вы приобрели кондиционер, поскольку это связано с удалением хладагента из системы, вакуумированием холодильного контура и проведением других специальных операций.

**Выбор места установки**

**Внутренний блок.**

- Поблизости нет источника тепла и пара.
- Поблизости нет препятствий для установки блока.
- Обеспечьте хорошую циркуляцию воздуха.
- Примите меры по снижению шума.
- Не устанавливайте их возле дверного проема.
- Обязательно соблюдайте расстояние между потолком, стеной, мебелью и другими препятствиями.
- Расстояние 2 метра над полом.

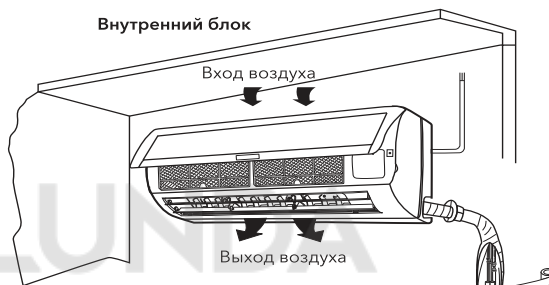

**Наружный блок.**

- В случае, если вы устанавливаете защиту от дождя и солнечных лучей, обращайтесь внимание на то, чтобы не создавать препятствий для рассеивания тепла конденсатора.
- Убедитесь, что соблюдены расстояния, указанные на рисунке.
- Располагайте подальше от источников тепла и воспламенителей воздуха.
- Основание для установки и опорная рама должны быть прочными и надежными. Блок должен находиться на ровной поверхности.

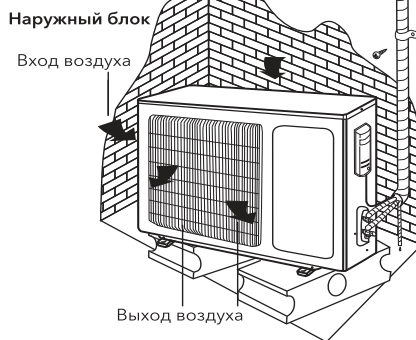

Вы можете отрегулировать вертикальное расположение внутреннего и внешнего блоков в соответствии с требованиями установки. Если наружный блок установлен выше внутренних блоков и  $H1, H2, H3, H4, H5 > 7$  м, тогда установите масляный отвод через каждые 3 м на вертикальной газовой трубе. В остальных случаях установка масляного отвода не требуется.

Рис. 14.

## Установка внутренних блоков настенного типа



Рис. 15.

Вначале убедитесь в прочности стены для монтажа. С помощью четырех винтов типа «+» прикрепите монтажную плату к стене. Держите водяной рычаг в горизонтальном направлении и перпендикулярно в вертикальном направлении. В противном случае при работе кондиционера в режиме охлаждения может произойти протечка воды.



Рис. 16.

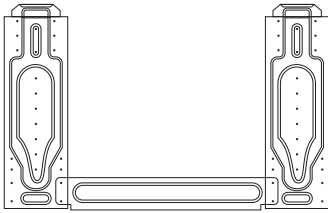

Рис. 17.

Просверлите отверстия для трубы диаметром 70 мм слева внизу или справа внизу монтажной панели. Отверстие должно немного выходить наружу. Вытяните трубки внутреннего блока после отсоединения на них закрепленных частей. Подсоедините соединенные между собой трубки к внутреннему блоку: наведите указатель на вход в трубку и закрепите соединительный винт сначала рукой, а затем гаечным ключом, пока не услышите щелчок. Направление ускорения показано на правом рисунке. Использование крутящего момента показано на следующей таблице.

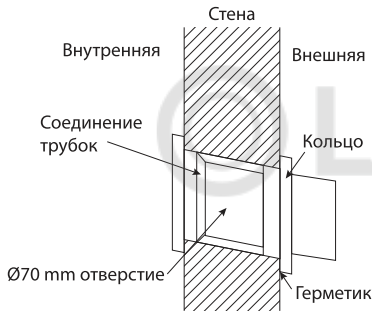
Размер трубки	Момент
Ø6.35 mm (1/4")	18-20N.m
Ø9.52 mm (3/8")	32-39N.m
Ø12.7 mm (1/2")	49-59N.m
Ø15.88 mm (5/8")	57-71N.m

Перед установкой проверьте направление соединительных трубок. Снимите пластину 1 и пластину 2 на правильной стороне подключения.

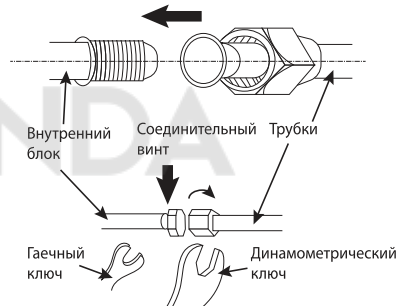
Прижмите соединительные трубы к зазору пластины, затем установите пластину 2 на прежнее место. Если соединительные трубы находятся с другой стороны, установите их, как указано ранее выше.



Рис. 18.



Рис. 19.

**Примечание:**

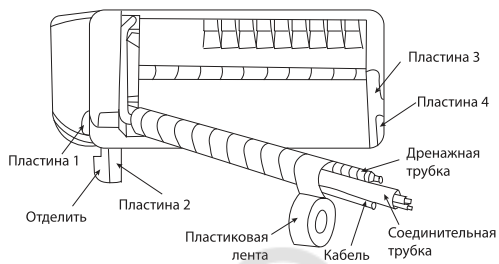
установленный кондиционер не будет плотно прижиматься к стене, если это не установлен, как показано на рисунке. Сливная трубка должна находиться внизу, и ее наивысшая точка не должна выходить за пределы емкости с водой.

## Выбор места установки внешнего блока:

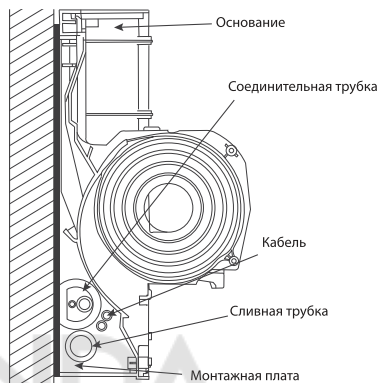
- Площадка для установки должна быть достаточно прочной, чтобы выдержать вес внешнего блока
- Место должно быть защищено от попадания прямых солнечных лучей, при необходимости нужно установить надстройку над наружным блоком.
- На площадке должен быть обеспечен легкий отвод дождевой воды, образующуюся при таянии снега и льда.
- На площадке должны быть обеспечены условия, чтобы наружный блок не был покрыт снегом и льдом в течение зимнего сезона.
- На площадке должны быть обеспечены условия, чтобы вывод воздуха не был направлен на ветреную сторону.
- На площадке должны быть обеспечены условия, чтобы выходной воздух и шум при работе не влияли на повседневную жизнь соседей.
- На площадке должны быть обеспечены условия, чтобы наружный блок не подвергался воздействию мусора и масляных паров.



Рис. 20.

**Рекомендовано:** A > 300 мм; B > 1500 мм; C > 300 мм; D > 500 мм.

- Для крепления наружного блока к основанию используйте болт и гайку размера M10, чтобы плотно закрепить наружный блок на кронштейне, и удерживать его на горизонтальном уровне. Подходящая длина болта должна составлять 20 мм над уровнем основания, чтобы минимизировать вибрацию, установите резиновый амортизатор.
- Если наружный блок установлен на стене или на крыше, во избежание негативных последствий при землетрясении и сильном ветре, пожалуйста, закрепите его как можно плотнее.
- Установите дренажный канал таким образом, чтобы конденсирующаяся вода могла сливаться плавно.
- Если необходимо поднять наружный блок, используйте две стропы длиной более 8 м и вставьте прокладочный материал между стропами и наружным блоком, чтобы избежать повреждения корпуса.

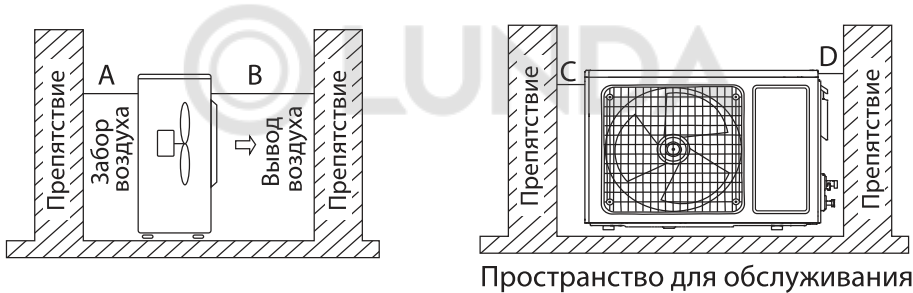

Рис. 21.

## Подключение внешнего блока

### Проверка водоотведения

1. Снимите раму крышки блока.

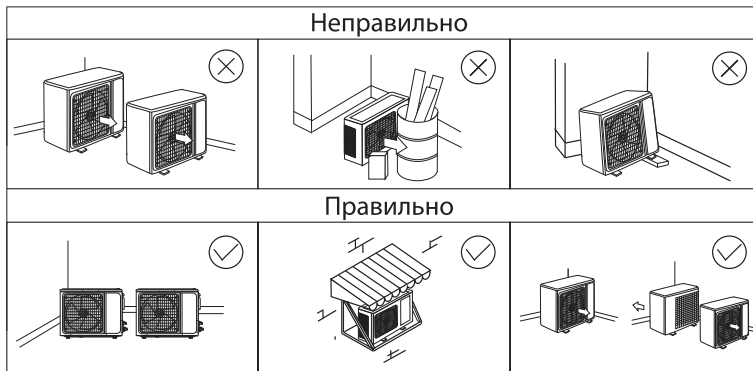
Снимите переднюю раму для обслуживания, выполнив следующие действия:

- Поверните ручку перпендикулярного направлению воздушного потока из положения «I» в горизонтальное положение.
- Как показано на рисунке выше, снимите две крышки с передней рамы и затем отверните два крепежных винта.
- Потяните переднюю раму на себя и снимите ее.

В случае, если передняя рама отодвинута назад, поверните ручку перпендикулярного направления воздушного потока из положения «I» в горизонтальное положение, затем действуйте согласно третьему и второму шагам.

Вы должны проверить, плотно ли передняя рама входит в паз крепления наверху.

2. Проверьте отвод воды.

- Поместите чашку с водой в канавку.
- Проверьте, течет ли вода через отверстие для выпуска воды.

### Установка внешних блоков

- Наружный блок должен быть надежно закреплен, чтобы не упасть при сильном ветре.
- Установите на цементное основание, как показано на рисунке ниже.

Если блок установлен на берегу моря, в месте высоко над землей или при сильном ветре, внешний блок следует установить у стены, для обеспечения нормальной работы вентилятора, также следует использовать укрепляющую пластину.

При типовой установке, конструкция монтажной поверхности должна иметь достаточную несущую способность. В случае недостаточной прочности поверхности следует принять такие меры, как усиление конструкции или дополнительное гашение вибрации.

### Установка внешнего блока:



Рис. 22.

Модель	Размер блока	A (mm)	B (mm)
BM2OI-FM/out-14HN8_V1/EU	805×554×330	511	317
BM2OI-FM/out-18HN8_V1/EU	805×554×330	511	317
BM3OI-FM/out-21HN8_V1/EU	890×673×342	668	348
BM4OI-FM/out-28HN8_V1/EU	946×810×410	673	403
BM4OI-FM/out-36HN8_V1/EU	946×810×410	673	403
BM5OI-FM/out-42HN8_V1/EU	946×810×410	673	403

### Соединение трубок

Подсоедините трубку к блоку: отцентрируйте и затяните гаечным ключом до плотного затягивания, направление затягивания показано на рисунке.

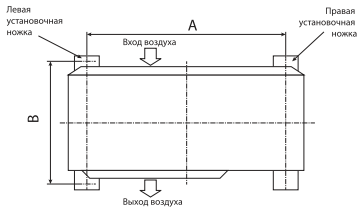
Направляя к центру трубы, затяните винт с усилием. Затяните винт до щелчка.



Рис. 23.



Рис. 24.

### Форма трубки

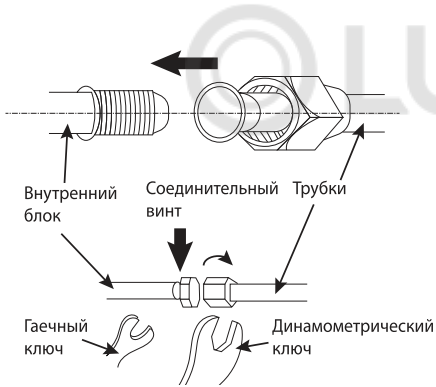
Используйте герметизирующую ленту, чтобы закрыть небольшие утечки на внешнем кольце трубки

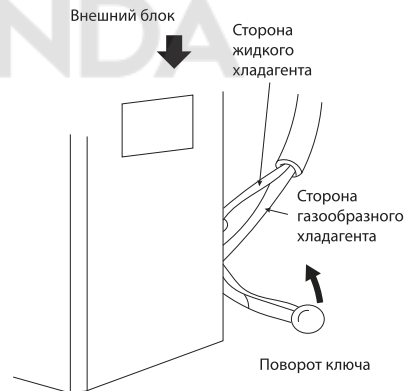

Рис. 25.



Рис. 26.

- Оберните всю трубку, дренажный канал и соединительный кабель сверху вниз.
- Закройте соединение и закрепите двумя пластиковыми кольцами.
- Оберните трубки лентой вдоль стены и прикрепите их к стене зажимами. Данные действия обычно выполняются, когда наружный блок устанавливается под внутренним блоком.
- В случае, если вы хотите установить дополнительную трубку для отвода воды, конец трубки должен находиться на определенном расстоянии по направлению к поверхности (Закрепите ее на стене для защиты от ветра)
- Хорошо оберните трубки и соединительный кабель снизу-вверх.
- Оберните трубки, закругленные по углам стены, как показано на рисунке, чтобы вода не попала в комнату.
- Используйте зажимы или иные крепления, чтобы прикрепить трубки к стенам.

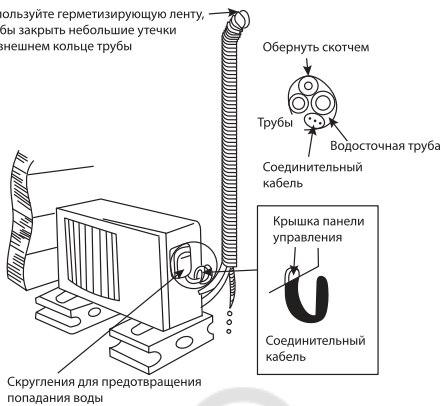
### Удаление воздуха из трубок и внутреннего блока

Вакуум в системе создается специальным насосом, предназначенным для фреона R32.

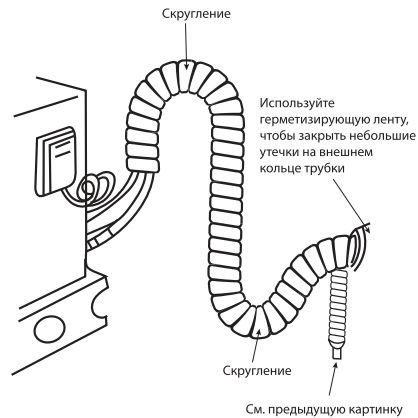
1. Подключите трубы внутреннего и наружного блоков в соответствии с рисунком ниже и затяните все гайки раструбной муфты внутреннего и наружного блока, чтобы предотвратить утечку.
2. Подключите отсечные клапаны, заправочный шланг, вентиль коллектора, вакуумный насос, как показано на рисунке ниже.
3. Пожалуйста, полностью откройте ручку клапана коллектора Lo и Hi и выполните вакуумную обработку, вакуумирование должно происходить более 15 минут, убедитесь, что манометр показывает, что давление достигло -0,1 МПа (-76 см рт. ст.);
4. После завершения вакуумной обработки, с помощью шестигранного ключа, приоткройте клапан жидкости блока А и блока В, а затем быстро снимите шланг газового клапана (снимите шланг, чтобы воздух не попал в систему);



Рис. 27.

- Откройте все отсечные клапаны и проверьте соединительное отверстие внутри и снаружи, затем закройте отсечные клапаны после подтверждения отсутствия утечки.

### Дополнительная загрузка хладагента

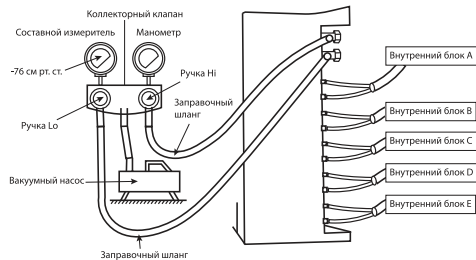

Рис. 28.

Если длина трубы превышает 7,5 м, добавьте хладагент в соответствии с правилом ниже.

Размер трубы (жидкость)	Дополнительная заправка фреоном
1/4"	(Длина трассы - 7,5*N)*12 г/м
3/8"	(Длина трассы - 7,5*N)*24 г/м

### Выбор сечения кабеля для подключения наружного блока

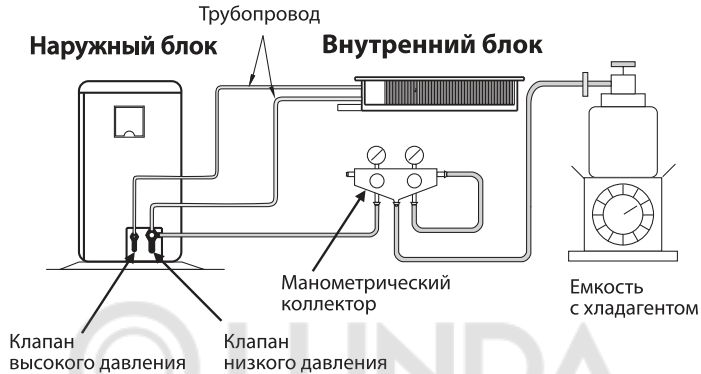
Тип	Характеристика		
	Электроснабжение	Сечение силового кабеля (мм <sup>2</sup> )	Кабель заземления (мм <sup>2</sup> )
Мощность	14K	220~240V 1Ph~50Hz	2,5
	18K		2,5
	21K		2,5
	28K		2,5
	36K		2,5
	42K		2,5

### Электрическое подключение

Технические характеристики проводов, необходимых при установке:

Тип провода	Сечение, мм <sup>2</sup>	Номинальный ток выключателя/предохранителя, А
Силовой (3-х жильный)	2,5 (14K, 18K, 21K, 28K), 4 (36K, 42K)	32/25
Соединительный (4-х жильный)	1,5	/



Рис. 29.

**Примечание.**

- Соединительный провод внутренних блоков должен быть подключен к соответствующей клеммной колодке, то есть провод А не может подключаться к наружной клеммной колодке для В, в противном случае это приведет к отказу или повреждению блока.
- Правильно подключите заземленный провод, в противном случае это может привести к неисправности некоторых электрических компонентов, а также к поражению электрическим током или возгоранию.
- Не меняйте полярность питания.
- Надежно закрепите провод винтом, затем слегка потяните за провод, чтобы убедиться, что он надежно закреплен.
- Если есть разъем, подключите его напрямую.

## Размеры внутренних блоков настенного типа

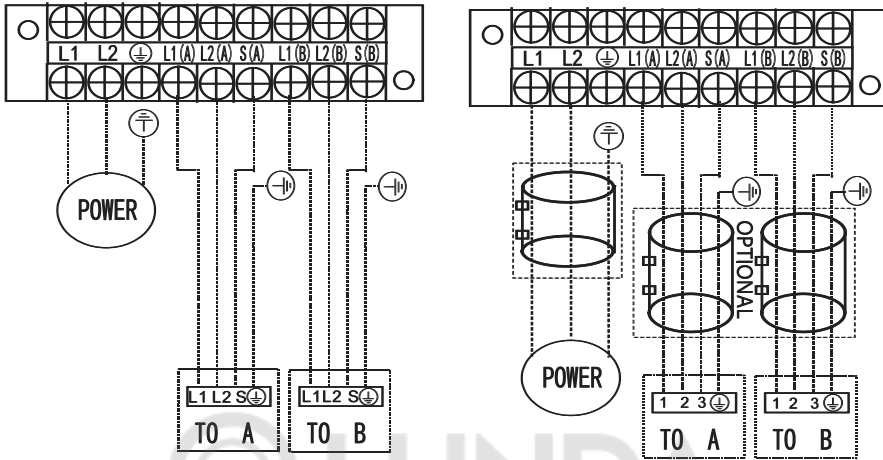
### Размеры внутренних блоков настенного типа серии BSNI:



Рис. 30.

Модель	Размеры, мм		
	A	B	C
BSNI-FM/in-10HN8_V1/EU BSNI-FM/in-13HN8_V1/EU	920	321	211

### Размеры внутренних блоков настенного типа серии BSYI:

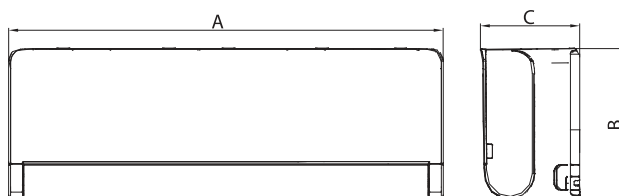

Рис. 31.

Модель	Размеры, мм		
	A	B	C
BSYI-FM/in-07HN8_V1/EU, BSYI-FM/in-09HN8_V1/EU, BSYI-FM/in-12HN8_V1/EU	729	292	200
BSYI-FM/in-18HN8_V1/EU	969	320	241
BSYI-FM/in-24HN8_V1/EU	1083	336	244

### Размеры внешних блоков

**Размеры внешних блоков  
BM2OI-FM/out-14HN8\_V1/EU,  
BM2OI-FM/out-18HN8\_V1/EU:**

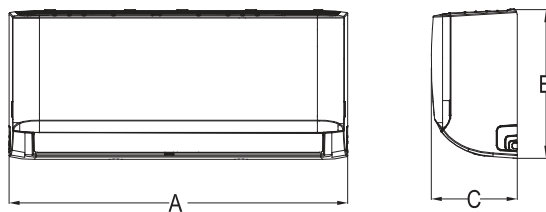

Рис. 32.

**Размеры внешних блоков  
BM3OI-FM/out-21HN8\_V1/EU:**

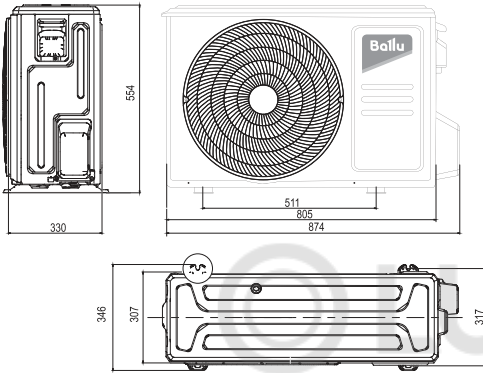

Рис. 33.

**Размеры внешних блоков  
BM4OI-FM/out-28HN8\_V1/EU,  
BM4OI-FM/out-36HN8\_V1/EU,  
BM5OI-FM/out-42HN8\_V1/EU:**

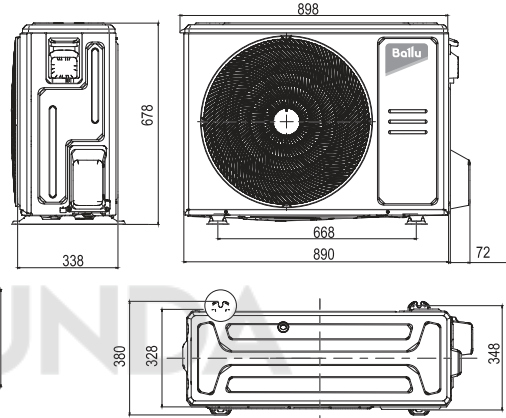

Рис. 34.

## Технические характеристики

Модель	BM20I-FM/ out-14HN8_V1/EU	BM20I-FM/ out-18HN8_V1/EU	BM30I-FM/ out-21HN8_V1/EU	BM40I-FM/ out-28HN8_V1/EU	BM40I-FM/ out-36HN8_V1/EU	BM50I-FM/ out-42HN8_V1/EU
Напряжение питания, В-Гц	220~240, 50,1	220~240, 50,1	220~240, 50,1	220~240, 50,1	220~240, 50,1	220~240, 50,1
Холодопроизводительность, BTU	14000 (5000~16000)	18000 (7600~19000)	21000 (6000~23000)	28000 (8000~35000)	36000 (10500~36000)	42000 (10500~42000)
Теплопроизводительность, BTU	14000 (5500~16500)	19000 ( 7980~19200)	21000 (6150~22500)	28000 (8000~31000)	36000 (10500~36000)	42000 (13500~42000)
Номинальная мощность (охлаждение/обогрев), Вт	1270/1105	1635/1500	1905/1659	2540/2211	3700/3400	4250/4400
Производительность по воздуху, м <sup>3</sup> /ч	2100	2100	3000	3800	4000	3850
Номинальный ток (охлаждение/обогрев), А	5,55/5	7,1/6,6	8,3/7,6	12,9/7,1	17/15	19/20
Уровень шума, дБ(А)	56	54	58	63	65	65
Класс энергоэффективности охлаждения/обогрев EER/COP	A/A	A/A	A/A	A/A	A/A	A/C
Европейский класс энергоэффективности охлаждения/обогрев SEER/SCOP	A++/A	A++/A	A++/A	A++/A	A++/A	A++/A
Степень защиты IP	IPX4	IPX4	IPX4	IPX4	IPX4	IPX4
Класс электробезопасности	I класс	I класс	I класс	I класс	I класс	I класс
Хладагент/вес, кг	R32/1,1	R32/1,25	R32/1,5	R32/2,1	R32/2,1	R32/2,9
Размеры прибора (Ш×В×Г), мм	874×554×330	874×554×330	962×673×342	1032×810×410	1032×810×410	1032×810×410
Размеры упаковки (Ш×В×Г), мм	915×615×370	915×615×370	1030×750×438	1090×885×500	1090×885×500	1090×885×500
Вес нетто, кг	31,6	35	43	62,1	68,8	74,1
Вес брутто, кг	34,7	38	47,1	67,7	75,6	79,5
Диаметр труб (жидкость/газ), дюйм	1/4" / 3/8" x2	1/4" / 3/8" x2	1/4" / 3/8" x3	(1/4"x4) / (3/8"x3 + 1/2"x1)	(1/4"x4) / (3/8"x3 + 1/2"x1)	(1/4"x5) / (3/8"x4 + 1/2"x1)
Максимальная длина трассы (до блока/общая), м	25/40	25/40	30/60	35/80	35/80	35/80
Максимальный перепад высот, м	15	15	15	15	15	15

Модель	BSYI-FM/ in-07HN8_V1/EU	BSYI-FM/ in-09HN8_V1/EU	BSYI-FM/ in-12HN8_V1/EU	BSYI-FM/ in-18HN8_V1/EU	BSYI-FM/ in-24HN8_V1/EU
Напряжение питания, В-Гц	220~240, 50,1	220~240, 50,1	220~240, 50,1	220~240, 50,1	220~240, 50,1
Холодопроизводительность, BTU	7000	9500	12000	18000	24000
Теплопроизводительность, BTU	8000	11500	12500	19000	25000
Номинальная мощность (охлаждение/обогрев), Вт	44	44	44	36	58
Производительность по воздуху, м <sup>3</sup> /ч	514/370/300	514/370/300	520/440/400	800/600/500	1090/770/610
Номинальный ток (охлаждение/обогрев), А	0,2	0,2	0,2	0,16	0,26
Уровень шума, дБ(А)	38/33,5/21,5/19,5	38/33,5/21,5/19,5	38,5/31/23,5/20,5	41/37/31	46/37/34,5
Степень защиты IP	IPX0	IPX0	IPX0	IPX0	IPX0
Класс электробезопасности	I класс	I класс	I класс	I класс	I класс
Хладагент	R32	R32	R32	R32	R32
Размеры прибора (Ш×В×Г), мм	729×292×200	729×292×200	729×292×200	969×320×241	1083×336×244
Размеры упаковки (Ш×В×Г), мм	790×375×270	790×375×270	790×375×270	1045×405×315	1155×315×415
Вес нетто, кг	8	8	8,1	11,2	13,6
Вес брутто, кг	10,2	10,2	10,3	14,6	17,3
Диаметр труб (жидкость/газ), дюйм	1/4" / 3/8"	1/4" / 3/8"	1/4" / 3/8"	1/4" / 1/2"	3/8" / 5/8"

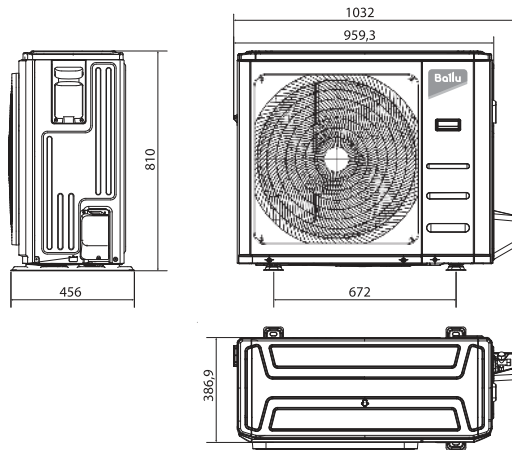
Модель	BSNI-FM/in-10HN8_V1/EU	BSNI-FM/in-13HN8_V1/EU
Напряжение питания, В-Гц	220~240, 50,1	220~240, 50,1
Холодопроизводительность, BTU	9000	12000
Теплопроизводительность, BTU	10000	13000
Номинальная мощность (охлаждение/обогрев), Вт	19	19
Производительность по воздуху, м³/ч	700/515/425	700/515/425
Номинальный ток (охлаждение/обогрев), А	0,09	0,09
Уровень шума, дБ(А)	40/32.5/21.5	40/32.5/21.5
Степень защиты IP	IPX0	IPX0
Класс электробезопасности	I класс	I класс
Хладагент	R32	R32
Размеры прибора (Ш×В×Г), мм	920×321×211	920×321×211
Размеры упаковки (Ш×В×Г), мм	1005×385×295	1005×385×295
Вес нетто, кг	11,3	11,3
Вес брутто, кг	14,2	14,2
Диаметр труб (жидкость/газ), дюйм	1/4" / 3/8"	1/4" / 3/8"

### Возможная компоновка внутренних и наружных блоков

Внешний блок VM2OI-FM/out-14HN8_V1/EU – 6 комбинаций		
<b>1 комната</b> • общая площадь до 60 м² • рекомендуемая площадь 40 м²	<b>2 комнаты</b> • общая площадь до 60 м² • рекомендуемая площадь 40 м²	
9	7+7	7+12
12	7+9	9+9

Внешний блок VM2OI-FM/out-18HN8_V1/EU – 11 комбинаций			
<b>1 комната</b> • общая площадь до 60 м² • рекомендуемая площадь 40 м²	<b>2 комнаты</b> • общая площадь до 70 м² • рекомендуемая площадь 50 м²		
12	7+7	7+18	9+18
18	7+9	9+9	12+12
-	7+12	9+12	12+18

Внешний блок VM3OI-FM/out-21HN8_V1/EU – 18 комбинаций					
<b>1 комната</b> • общая площадь до 60 м² • рекомендуемая площадь 40 м²	<b>2 комнаты</b> • общая площадь до 70 м² • рекомендуемая площадь 50 м²			<b>3 комнаты</b> • общая площадь до 105 м² • рекомендуемая площадь 70 м²	
12	7+7	7+18	9+18	7+7+7	7+9+9
18	7+9	9+9	12+12	7+7+9	7+9+12
24	7+12	9+12	12+18	7+7+12	9+9+9

<b>Внешний блок ВМ40I-FM/out-28HN8_V1/EU – 56 комбинаций</b>					
<b>2 комнаты</b> • общая площадь до 70 м <sup>2</sup> • рекомендуемая площадь 50 м <sup>2</sup>		<b>3 комнаты</b> • общая площадь до 105 м <sup>2</sup> • рекомендуемая площадь 70 м <sup>2</sup>		<b>4 комнаты</b> • общая площадь до 155 м <sup>2</sup> • рекомендуемая площадь 105 м <sup>2</sup>	
7+7	9+12	7+7+7	7+9+18	9+9+18	7+7+7+7
7+9	9+18	7+7+9	7+9+24	9+9+24	7+7+7+9
7+12	9+24	7+7+12	7+12+12	9+12+12	7+7+12+12
7+18	12+12	7+7+18	7+12+18	9+12+18	7+7+7+18
7+24	12+18	7+7+24	7+12+24	9+12+24	7+7+7+24
9+9	12+24	7+9+9	9+9+9	12+12+12	7+7+9+9
-	9+12	7+9+12	9+9+12	12+12+18	7+7+9+12
-	-	-	-	-	7+7+9+18
					-

<b>Внешний блок ВМ40I-FM/out-36HN8_V1/EU – 56 комбинаций</b>					
<b>2 комнаты</b> • общая площадь до 70 м <sup>2</sup> • рекомендуемая площадь 50 м <sup>2</sup>		<b>3 комнаты</b> • общая площадь до 105 м <sup>2</sup> • рекомендуемая площадь 70 м <sup>2</sup>		<b>4 комнаты</b> • общая площадь до 155 м <sup>2</sup> • рекомендуемая площадь 105 м <sup>2</sup>	
7+12	9+18	7+7+7	7+9+12	9+12+24	7+7+7+7
7+18	9+24	7+7+9	7+9+18	12+12+12	7+7+7+9
7+24	12+12	7+7+12	7+9+24	12+12+18	7+7+7+12
9+9	12+18	7+7+18	7+12+12	12+12+24	7+7+7+18
9+12	12+24	7+7+24	7+12+18	9+12+12	7+7+7+24
					-
					-



<b>Внешний блок VM5OI-FM/out-42HN8_V1/EU – 113 комбинаций</b>					
<b>5 комнат</b> • общая площадь до 185 м <sup>2</sup> • рекомендуемая площадь 125 м <sup>2</sup>					
7+7+7+7+7	7+7+7+9+24	7+7+9+12+12	7+9+9+9+18	7+12+12+12+12	9+9+9+12+24
7+7+7+7+9	7+7+7+12+12	7+7+9+12+18	7+9+9+9+24	7+12+12+12+18	9+9+12+12+12
7+7+7+7+12	7+7+7+12+18	7+7+9+12+24	7+9+9+12+12	9+9+9+9+9	9+9+12+12+18
7+7+7+7+18	7+7+7+12+24	7+7+12+12+12	7+9+9+12+18	9+9+9+9+12	9+9+12+12+24
7+7+7+7+24	7+7+9+9+9	7+7+12+12+18	7+9+9+12+24	9+9+9+9+18	9+12+12+12+12
7+7+7+9+9	7+7+9+9+12	7+7+12+12+24	7+9+12+12+12	9+9+9+9+24	9+12+12+12+18
7+7+7+9+12	7+7+9+9+18	7+9+9+9+9	7+9+12+12+18	9+9+9+12+12	12+12+12+12+12
7+7+7+9+18	7+7+9+9+24	7+9+9+9+12	7+9+12+12+24	9+9+9+12+18	12+12+12+12+18

## Коды ошибок

<b>Ошибка</b>	<b>Возможная причина</b>
EH 00/EH 0A	Ошибка параметра EEPROM внутреннего блока
EL 01	Ошибка связи внутреннего/наружного блока
EH 02	Ошибка обнаружения сигнала пересечения нуля
EH 03	Скорость вентилятора внутреннего блока выходит за пределы нормального диапазона
EC51	Ошибка параметра EEPROM внешнего блока
EC 52	Датчик температуры конденсаторной батареи T3 находится в разомкнутой цепи или имеет короткое замыкание
EC 53	Датчик температуры наружного воздуха T4 находится в разомкнутой цепи или имеет короткое замыкание
EC 54	Датчик температуры нагнетания компрессора TP находится в разомкнутой цепи или имеет короткое замыкание
EC 56	Датчик температуры на выходе испарителя T2B имеет разомкнутую цепь или короткое замыкание (для внутренних блоков)
EH 60	Датчик температуры в помещении T1 находится в разомкнутой цепи или имеет короткое замыкание
EH 61	Датчик температуры испарительного змеевика T2 в средней цепи находится в разомкнутом состоянии или имеет короткое замыкание.
EC 07	Скорость вентилятора наружного блока выходит за пределы нормального диапазона
EH 0b	Ошибка связи между внутренней печатной платой и платой дисплея
EL 0C	Обнаружение утечки хладагента
PC 00	Неисправность IPM или защита от сверхсильного тока IGBT
PC 01	Защита от перенапряжения или пониженного напряжения
PC 02	Защита компрессора от высокой температуры или защита модуля IPM от высокой температуры или защита от высокого давления
PC 04	Ошибка привода инверторного компрессора

Ошибка	Возможная причина
PC 08	Защита от перегрузки по току
PC 03	Защита от высокого давления или защита от низкого давления
PC 0L	Защита от низкой температуры окружающей среды

## Уход и обслуживание



### ОСТОРОЖНО!

- В целях безопасности перед чисткой кондиционера выключите его и отключите от сети электропитания.
- Не лейте воду на внутренний блок кондиционера, это может вывести из строя некоторые его встроенные компоненты, а также может привести к поражению электрическим током.

Чистите корпус внутреннего блока и воздухозаборную решетку пылесосом или протирайте влажной мягкой тряпкой.

Если корпус сильно загрязнен, протирайте мягкой тряпочкой, используя мягкое моющее средство. Когда моете решетку, ни в коем случае не изменяйте положение жалюзи.



### ОСТОРОЖНО!

- Не используйте для мытья внутреннего блока растворители и абразивные вещества. Не мойте пластиковые детали корпуса кондиционера очень горячей водой.
- Во избежание порезов и ссадин не касайтесь острых кромок компонентов, расположенных внутри блоков кондиционера.

### Фильтр

Пылеулавливающий фильтр находится за крышкой внутреннего блока. Очищайте фильтр не реже одного раза в две недели.

6. Поднимите крышку лицевой панели двумя руками в направлении на себя и вверх.
7. Аккуратно приподнимите фильтр, а затем вытяните вниз.



Рис. 35.

### Очистка фильтра\*

Для удаления скопившейся пыли используйте пылесос. Если фильтр сильно загрязнен, промойте его в теплой мыльной воде, сполосните и высушите.

1. Лицевой стороной к себе продвиньте фильтр вверх, а затем опустите в паз на внутреннем блоке.
2. После установки фильтра закройте крышку внутреннего блока

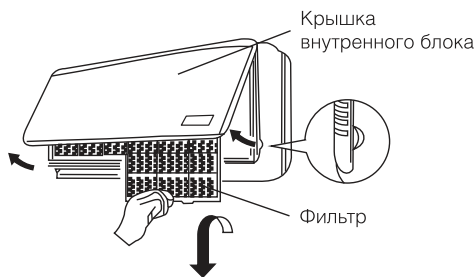

Рис. 36.

**ВНИМАНИЕ!!**

Фильтр не очищает воздух от примеси вредных паров и газов. Этот кондиционер не подает свежий воздух, а охлаждает воздух, находящийся в помещении. Вы должны регулярно проветривать помещение, особенно, если используются нагревательные приборы на жидком топливе.

**Советы по энергосбережению**

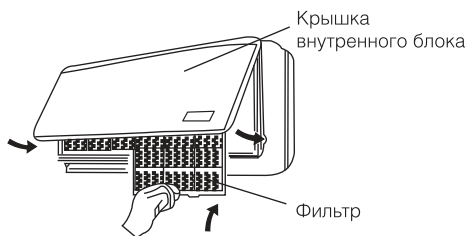
- Не загромождайте воздухозаборную и воздуховыпускную решетку кондиционера, это снижает тепло- и холодопроизводительность кондиционера и может привести к выходу его из строя.
- Не позволяйте солнцу сильно нагревать помещение, используйте жалюзи или шторы. Если стены и предметы в помещении сильно нагреты солнцем, потребуется больше времени, чтобы охладить его.
- Содержите фильтр в чистоте. Загрязненный фильтр снижает производительность кондиционера.
- В помещении, где работает кондиционер держите окна и двери закрытыми.

Если кондиционер работает некорректно, прежде чем обратиться в сервисную службу, проверьте возможные неисправности, которые представлены в таблице. Если неполадки не устранены, обратитесь в сервисный центр или к продавцу.

**Устранение неисправностей**

В случае возникновения проблем с эксплуатацией или обнаружения неисправностей обратитесь к способам их устранения, указанным в таблице ниже.

В случае невозможности решения проблем указанными способами обратитесь в центр технического обслуживания.

Неисправность	Возможная причина	Устранение
Кондиционер не включается	<ol style="list-style-type: none"> <li>1. Нет электропитания.</li> <li>2. Сработал автомат защиты.</li> <li>3. Слишком низкое напряжение в сети.</li> <li>4. Нажата кнопка ВЫКЛ.</li> <li>5. Батарейки в пульте ДУ разряжены</li> </ol>	<ol style="list-style-type: none"> <li>1. Восстановите электропитание.</li> <li>2. Обратитесь в сервисный центр.</li> <li>3. Обратитесь в Энергонадзор.</li> <li>4. Нажмите кнопку ВКЛ.</li> <li>5. Замените батарейки</li> </ol>
Компрессор запускается, но вскоре останавливается	Посторонние предметы мешают доступу воздуха к наружному блоку	Уберите посторонние предметы
Тепло- или холодопроизводительность кондиционера недостаточна	<ol style="list-style-type: none"> <li>1. Загрязнен и забит фильтр.</li> <li>2. Есть источники тепла или слишком много людей в помещении.</li> <li>3. Открыты окна и/или двери.</li> <li>4. Посторонние предметы перед внутренним блоком препятствуют воздухообмену.</li> <li>5. Задана слишком высокая температура в режиме охлаждения или слишком низкая в режиме обогрева.</li> <li>6. Наружная температура слишком низкая.</li> <li>7. Не работает система оттаивания</li> </ol>	<ol style="list-style-type: none"> <li>1. Очистите фильтр, чтобы улучшился воздухообмен.</li> <li>2. Удалите, если возможно, источники тепла.</li> <li>3. Закройте окна и двери.</li> <li>4. Уберите посторонние предметы.</li> <li>5. Задайте более высокую или низкую температуру.</li> <li>6. Не включайте кондиционер.</li> <li>7. Обратитесь к продавцу</li> </ol>

Неисправность	Возможная причина	Устранение
Из кондиционера раздается потрескивание и поскрипывание	Пластиковые детали кондиционера могут расширяться и сжиматься при нагреве и охлаждении блока	Это нормальная ситуация
При включении кондиционера в режим обогрева теплый воздух подается не сразу	Пока внутренний блок недостаточно прогреется, теплый воздух не подается	Подождать пока прогреется внутренний блок
Во время работы в режиме обогрева, при достижении установленного значения температуры в помещении кондиционер останавливается	Образование инея на наружном блоке при низкой температуре и высокой влажности на улице. В таком случае, наружный блок выполняет процедуру размораживания.	Подождать пока закончится процедура разморозки. Нормальная работа должна начаться примерно через 10 минут
Слышен звук протока воды или шипение	Подобные звуки могут быть слышны, когда хладагент протекает внутри кондиционера или при изменении направления потока хладагента.	Это нормальная ситуация
Из внутреннего блока выступает белый туман или пар	Подобное явление может происходить, если в помещении высокая температура и влажность	Это нормальная ситуация. Во время режима размораживания поток холодного воздуха может выдвигаться вниз и проявляться в виде тумана
Из внутреннего блока выступает вода или пар	Во время работы в режиме охлаждения на трубах охлаждения и соединениях может образовываться и капать вода. Во время работы в режиме обогрева на теплообменнике может образовываться и капать вода. Во время режима размораживания вода на теплообменнике испаряется, что приводит к выпуску водяного пара.	Это нормальная ситуация
В режиме работы на обогрев от наружного блока периодически идет пар	Во время работы в режиме обогрева теплообменник наружного блока начинает обмерзать и кондиционер периодически становится в режим разморозки и испаряет образовавшуюся на теплообменнике наледь	Это нормальная ситуация



### **ВНИМАНИЕ!**

Во избежание поражения электрическим током не меняйте электропроводку и не проводите ремонт кондиционера самостоятельно.

## **Эффекты, не связанные с нарушением нормальной работы кондиционера**

### **1. Кондиционер не работает.**

Кондиционер не включается сразу после нажатия кнопки "ON/OFF".

Если горит индикатор рабочего состояния, то это указывает на нормальное функционирование кондиционера. Устройство защиты кондиционера от частых пусков не позволяет включать кондиционер ранее, чем через 3 минуты после его отключения.

После включения кондиционера при низкой температуре НАРУЖНОГО воздуха активируется система защиты от подачи холодного воздуха в помещение. (См. раздел "ОХЛАЖДЕНИЕ, ОБОГРЕВ и ВЕНТИЛЯЦИЯ").

**2. Из внутреннего блока выходит белый туман и холодный воздух.**

Кондиционер работает в режиме охлаждения в помещении с высокой влажностью (при наличии пыли и паров масла в воздухе). Из-за скопления грязи во внутреннем блоке поддержание температуры воздуха в помещении на заданном уровне может оказаться невозможным. В этом случае следует провести чистку внутреннего блока. Выполнять эту работу должен квалифицированный специалист.

Сразу после отключения режима оттаивания из кондиционера, работающего в режиме обогрева, может выходить водяной пар.

**3. Шум.**

При работе кондиционера могут быть слышны звуки текущей воды. Эти звуки вызваны течением хладагента по межблочным трубопроводами.

Звуки текущей воды могут быть слышны при оттаивании кондиционера и сразу после его отключения. Эти звуки связаны с изменением расхода хладагента и прекращением его течения.

При включении и отключении кондиционера могут быть слышны щелкающие звуки. Эти звуки вызваны тепловым расширением или сжатием пластмассовых деталей при изменении температуры корпуса.

**4. Из внутреннего блока вылетает пыль.**

Это происходит при первом пуске кондиционера или после длительного перерыва в работе.

**5. Кондиционер испускает неприятный запах**

Кондиционер поглощает сигаретный дым, а также запах, исходящий от стен и мебели, и затем возвращает его в помещение.

**6. Самопроизвольное переключение с режима ОХЛАЖДЕНИЯ на режим ВЕНТИЛЯЦИИ.**

Во избежание замораживания теплообменника кондиционер автоматически переключается в режим ВЕНТИЛЯЦИИ и возвращается в режим ОХЛАЖДЕНИЯ через довольно длительный интервал времени.

При достижении заданной температуры воздуха компрессор отключается, и кондиционер продолжает работать в режиме ВЕНТИЛЯЦИИ. При повышении температуры воздуха компрессор снова включается.

**7. Переключение с режима ОБОГРЕВА в режим ВЕНТИЛЯЦИИ.**

При достижении заданной температуры воздуха компрессор отключается, и кондиционер продолжает работать в режиме ВЕНТИЛЯЦИИ. При снижении температуры воздуха компрессор снова включается.

**8. При относительной влажности воздуха в помещении выше 80 % на поверхности кондиционера может образоваться конденсат.**

**9. Режим оттаивания (в кондиционерах с режимами охлаждения и обогрева).**

При обмерзании теплообменника наружного блока в режиме обогрева теплопроизводительность кондиционера снижается. Через некоторое время кондиционер автоматически переходит в режим оттаивания. При этом компрессор постоянно работает, а вентиляторы не вращаются. После завершения цикла оттаивания кондиционер возвращается в режим обогрева.

**10. Режим обогрева.**

При работе в режиме обогрева кондиционер переносит теплоту, содержащуюся в наружном воздухе, внутрь помещения. При понижении температуры наружного воздуха теплопроизводительность кондиционера уменьшается, и температура обработанного воздуха понижается.

**11. Система защиты от подачи холодного воздуха (только в кондиционерах с режимами охлаждения и обогрева).**

Во избежание подачи в помещение холодного воздуха вентилятор внутреннего блока автоматически уменьшает скорость вращения или останавливается.

Это происходит в следующих случаях:

- Только что включился режим обогрева.
- Только что завершился цикл оттаивания.
- Очень низкая температура наружного воздуха.

**12. Система защиты от частых пусков (трехминутная задержка).**

При повторном пуске кондиционера сразу же после его отключения кондиционер включается только через 3 минуты.

## Срок эксплуатации

Срок эксплуатации прибора составляет 10 лет при условии соблюдения соответствующих правил по установке и эксплуатации.

## Транспортировка и хранение

Прибор должен храниться в упаковке изготовителя в закрытом помещении при температуре от +4 до +40 °C и относительной влажности до 85% при температуре 25 °C.

Транспортирование и хранение прибора должно соответствовать указаниям манипуляционных знаков на упаковке.

## Утилизация

По истечении срока службы прибор должен подвергаться утилизации в соответствии с нормами, правилами и способами, действующими в месте утилизации.

Не выбрасывайте прибор вместе с бытовыми отходами.

По истечении срока службы прибора, сдавайте его в пункт сбора для утилизации, если это предусмотрено нормами и правилами вашего региона. Это поможет избежать возможных последствий на окружающую среду и здоровье человека, а также будет способствовать повторному использованию компонентов изделия.

Информацию о том, где и как можно утилизировать прибор можно получить от местных органов власти.

## Дата изготовления

Дата изготовления указана на стикере на корпусе прибора, а также зашифрована в Code-128. Дата изготовления определяется следующим образом:

SN XXXXXXXX|XXXX|XXXXXXXX|XXXXX|  
a

a – месяц и год производства.

## Гарантия

Гарантийный срок составляет 3 года. Гарантийное обслуживание кондиционера производится в соответствии с гарантийными обязательствами, перечисленными в гарантийном талоне.

Указанная гарантия на кондиционеры, требующие специального монтажа (кроме мобильных), действительна, если монтаж кондиционера выполнен одной из Авторизованной Монтажной Организацией, и 1 год в случае, если монтаж кондиционера проведен неуполномоченной организацией. Гарантийные обязательства на монтаж таких кондиционеров несет на себе монтажная организация.

## Сертификация продукции

Товар сертифицирован на территории Таможенного союза

Товар соответствует требованиям:

ТР ТС 004/2011 «О безопасности низковольтного оборудования»,

ТР ТС 020/2011 «Электромагнитная совместимость технических средств».

**Изготовитель:** «Джи Ди Мидеа Эир-Кондишенинг Эквипмент Ко., ЛТД.», Бейджао, Шунде, Фошан, Гуангдонг, Китай.

**Manufacturer:** "GD Midea Air-Conditioning Equipment Co.,Ltd.", Beijiao, Shunde, Foshan, Guangdong province, China.

### Импортер в РФ и уполномоченная организация:

ООО «Р-Климат», Россия, 119049, г. Москва, ул. Якиманка Б., д. 35, стр. 1, эт. 3, пом. I, ком. 4.

Тел./Факс: +7 (495) 777-19-67, e-mail: info@rusklimat.ru

В тексте и цифровых обозначениях могут быть допущены ошибки и опечатки. Изготовитель оставляет за собой право на внесение изменений в конструкцию и характеристики прибора. Для получения подробной информации обращайтесь к продавцу.

Сделано в Китае.







## Протокол тестового запуска

Тестовый запуск бытовой системы кондиционирования выполнен «\_\_» \_\_\_\_ 20\_\_ г. в \_\_\_\_\_. Во время тестового запуска определены основные параметры работы бытовой системы кондиционирования, представленные в таблице 1

**Таблица 1** - Параметры бытовой системы кондиционирования при тестовом запуске

№	Контролируемый параметр	Требуется	Фактическое значение
1	Рабочее напряжение, В	От 200 до 240	
2	Рабочий ток, А	Менее 110% от номинального значения	Охлаждение
			Нагрев
3	Перепад температуры воздуха на теплообменном аппарате испарительного блока, °С	Не менее 8	Охлаждение
			Нагрев
4	Перепад температуры воздуха на теплообменном аппарате компрессорно-конденсаторного блока, °С	От 5 до 12	Охлаждение
			Нагрев

Фактические значения параметров бытовой системы кондиционирования соответствуют (не соответствуют) требуемым значениям.

Во время тестового запуска бытовая система кондиционирования проверена на всех режимах, предусмотренных заводом-изготовителем, и признана исправной. Устройства защиты срабатывают своевременно.

Пусконаладочные работы окончены.

---

ФИО монтажника

/подпись/

Работы принял. Претензий не имею

---

ФИО заказчика

/подпись/

## ГАРАНТИЙНЫЙ ТАЛОН

Настоящий документ не ограничивает определенные законом права потребителей, но дополняет и уточняет оговоренные законом обязательства, предполагающие соглашение сторон либо договор

### Поздравляем вас с приобретением техники отличного качества!

Убедительно просим вас во избежание недоразумений до установки/эксплуатации изделия внимательно изучить его инструкцию по эксплуатации.

В конструкцию, комплектацию или технологию изготовления изделия, с целью улучшения его технических характеристик, могут быть внесены изменения. Такие изменения вносятся без предварительного уведомления Покупателя и не влекут обязательств по изменению/улучшению ранее выпущенных изделий.

Дополнительную информацию об этом и других изделиях Вы можете получить у Продавца или по нашей информационной линии:

**Тел.: 8 (800) 500-07-75**  
**(По России звонок бесплатный, круглосуточно 24/7/365)**

**E-mail: [service@ballu.ru](mailto:service@ballu.ru)**

**Адрес в интернете: [www.ballu.ru](http://www.ballu.ru)**

**По вопросам гарантийного обслуживания обращайтесь в сервисные центры на сайте [www.ballu.ru](http://www.ballu.ru)**

### Внешний вид и комплектность изделия

Тщательно проверьте внешний вид изделия и его комплектность, все претензии по внешнему виду и комплектности предъявляйте Продавцу при покупке изделия. Гарантийное обслуживание купленного вами прибора осуществляется через Продавца, специализированные сервисные центры или монтажную организацию, проводившую установку прибора (если изделие нуждается в специальной установке, подключении или сборке).

По всем вопросам, связанным с техобслуживанием изделия, обращайтесь в специализированные сервисные центры. Подробная информация о сервисных центрах, уполномоченных осуществлять ремонт и техническое обслуживание изделия, находится на вышеуказанном сайте.

### Заполнение гарантийного талона

Внимательно ознакомьтесь с гарантийным талоном и проследите, чтобы он был правильно заполнен и имел штамп Продавца. При отсутствии штампа Продавца и даты продажи (либо кассового чека с датой продажи) гарантийный срок исчисляется с даты производства изделия.

Запрещается вносить в гарантийный талон какие-либо изменения, а также стирать или переписывать указанные в нём данные. Гарантийный талон должен содержать: наименование и модель изделия, его серийный номер, дата продажи, а также имеется подпись уполномоченного лица и штамп Продавца.

В случае неисправности прибора по вине изготовителя обязательство по устранению неисправности будет возложено на уполномоченную изготовителем организацию. В данном случае покупатель вправе обратиться к Продавцу.

Ответственность за неисправность прибора, возникшую по вине организации, проводившей установку (монтаж) прибора

возлагается на монтажную организацию. В данном случае необходимо обратиться к организации, проводившей установку (монтаж) прибора.

Для установки (подключения) изделия (если оно нуждается в специальной установке, подключении или сборке) рекомендуем обращаться в специализированные сервисные центры, где можете воспользоваться услугами квалифицированных специалистов. Продавец, уполномоченная изготовителем организация, импортер и изготовитель не несут ответственности за недостатки изделия, возникшие из-за его неправильной установки (подключения).

Настоящая гарантия не дает права на возмещение и покрытие ущерба, произошедшего в результате переделки или регулировки изделия, без предварительного письменного согласия изготовителя, с целью приведения его в соответствие с национальными или местными техническими стандартами и нормами безопасности, действующими в любой другой стране, кроме РФ, где это изделие было первоначально продано.

### Настоящая гарантия распространяется на производственные или конструкционные дефекты изделия

Выполнение ремонтных работ и замена дефектных деталей изделия специалистами уполномоченного сервисного центра производятся в сервисном центре или непосредственно у Покупателя (по усмотрению сервисного центра). Гарантийный ремонт изделия на территории Российской Федерации выполняется в срок не более 45 дней. В случае если во время устранения недостатков товара станет очевидным, что они не будут устранены в определённый соглашением Сторон срок, Стороны могут заключить соглашение о новом сроке устранения недостатков товара.

Гарантийный срок на комплектующие изделия (детали, которые могут быть сняты с изделия без применения каких-либо инструментов, т.е. ящики, полки, решётки, корзины, насадки, щётки, трубки, шланги и др. подобные комплектующие) составляет 3 (три) месяца. Гарантийный срок на новые комплектующие, установленные на изделие при гарантийном или платном ремонте, либо приобретённые отдельно от изделия, составляет 3 (три) месяца со дня выдачи отремонтированного изделия Покупателю, либо продажи последнему этих комплектующих. Гарантийное обслуживание на территории иных стран осуществляется в соответствии с требованиями местного законодательства. По вопросам гарантийного обслуживания можно обращаться к продавцу или по электронной почте.

### Настоящая гарантия не распространяется на:

- периодическое обслуживание и сервисное обслуживание изделия (чистку, замену фильтров или устройств, выполняющих функции фильтров);
- любые адаптации и изменения изделия, в т.ч. с целью усовершенствования и расширения обычной сферы его применения, которая указана в Инструкции по эксплуатации изделия, без предварительного письменного согласия изготовителя.

### Настоящая гарантия также не предоставляется в случае, если недостаток в товаре возник в результате:

- использования изделия не по его прямому назначению, не в соответствии с его Инструкцией по эксплуатации, в том числе

эксплуатации изделия с перегрузкой или совместно со вспомогательным оборудованием, не рекомендуемым Продавцом, уполномоченной изготовителем организацией, импортером, изготовителем;

- наличия на изделии механических повреждений (сколов, трещин и т. д.), воздействий на изделие чрезмерной силы, химически агрессивных веществ, высоких температур, повышенной влажности/запыленности, концентрированных паров, если что-либо из перечисленного стало причиной неисправности изделия;
- ремонта/наладки/инсталляции/адаптации/пуска изделия в эксплуатацию не уполномоченными на то организациями/ лицами;
- неаккуратного обращения с устройством, ставшего причиной физических, либо косметических повреждений поверхности;
- если нарушены правила транспортировки/хранения/монтажа/эксплуатации;
- стихийных бедствий (пожар, наводнение и т. д.) и других причин, находящихся вне контроля Продавца, уполномоченной изготовителем организации, импортера, изготовителя и Покупателя, которые причинили вред изделию;
- неправильного подключения изделия к электрической или водопроводной сети, а также неисправностей (несоответствие рабочих параметров) электрической или водопроводной сети и прочих внешних сетей;
- дефектов, возникших вследствие попадания внутрь изделия посторонних предметов, жидкостей, кроме предусмотренных инструкцией по эксплуатации, насекомых и продуктов их жизнедеятельности и т. д.;
- необходимости замены ламп, фильтров, элементов питания, аккумуляторов, предохранителей, а также стеклянных/фарфоровых/матерчатых и перемещаемых вручную деталей и других дополнительных быстроизнашивающихся/сменных деталей изделия, которые имеют собственный ограниченный период работоспособности, в связи с их естественным износом;
- дефектов системы, в которой изделие использовалось как элемент этой системы.

### Особые условия гарантийного обслуживания кондиционеров

Настоящая гарантия не распространяется на недостатки работы изделия в случае, если Покупатель по своей инициативе (без учета соответствующей информации Продавца) выбрал и купил кондиционер надлежащего качества, но по своим техническим характеристикам не предназначенный для помещения, в котором он был впоследствии установлен Покупателем.

Уважаемый Покупатель!

Напоминаем, что неквалифицированный монтаж кондиционеров может привести к его неправильной работе и, как следствие, к выходу изделия из строя. Монтаж данного оборудования должен производиться согласно документу СТО НОСТРОЙ 2.23.-2011 о «Монтаже и пуско-наладке испарительных компрессорно-конденсаторных блоков бытовых систем кондиционирования в зданиях и сооружениях» с обязательным проведением пуско-наладочных работ и обязательным заполнением протокола о приемке оборудования после проведения пусконаладочных работ.

В случае возникновения в кондиционерах недостатков в результате нарушения порядка их установки гарантия не распространяется. Гарантию на монтажные работы и связанные с ними недостатки в работе изделия несет монтажная организация.

### Особые условия эксплуатации кондиционеров

Настоящая гарантия не предоставляется, когда по требованию/желанию Покупателя в нарушение действующих в РФ требований СНиПов, стандартов и иной технической документации: был неправильно подобран и куплен кондиционер (-ы) для конкретного помещения; были неправильно смонтирован(-ы) (установлен(-ы)) блок(-и) купленного Покупателем кондиционера. Также обращаем внимание Покупателя на то, что в соответствии с Жилищным Кодексом РФ Покупатель обязан согласовать монтаж купленного кондиционера(-ов) с эксплуатирующей организацией и компетентными органами испол-

нительной власти субъекта Российской Федерации. Продавец, Уполномоченная изготовителем организация, Импортер, Изготовитель снимают с себя всякую ответственность за любые неблагоприятные последствия, связанные с использованием купленного кондиционера(-ов) без утвержденного плана монтажа и разрешения вышеуказанных организаций.

### Памятка по уходу за кондиционером:

1. раз в 2 недели (при интенсивной эксплуатации чаще), контролируйте чистоту воздушных фильтров во внутреннем блоке (см. инструкцию по эксплуатации).  
Защитные свойства этих фильтров основаны на электростатическом эффекте, поэтому даже при незначительном загрязнении фильтр перестает выполнять свои функции;
2. один раз в год необходимо проводить профилактические работы, включающие в себя очистку от пыли и грязи теплообменников внутреннего и внешнего блоков, проверку давления в системе, диагностику всех электронных компонентов кондиционера, чистку дренажной системы. Данная процедура предотвратит появление неисправностей и обеспечит надежную работу вашего кондиционера;
3. раз в год (лучше весной), при необходимости, следует вычистить теплообменник наружного блока и проверить работу кондиционера на всех режимах. Это обеспечит надежную работу вашего кондиционера;
4. необходимо учесть, что эксплуатация кондиционера в зимних условиях имеет ряд особенностей. При крайне низких температурах: от -10 °C и ниже для кондиционеров не инверторного типа и от -15 °C и ниже для кондиционеров инверторного типа рекомендуется использовать кондиционер только в режиме вентиляции. Запуск кондиционера для работы в режиме охлаждения или обогрева может привести к сбоям в работе кондиционера и поломке компрессора. Если на улице отрицательная температура, а конденсат (вода из внутреннего блока) выводится на улицу, то возможно замерзание воды в дренажной системе и, как следствие, конденсат будет вытекать из поддона внутреннего блока в помещении.

Покупатель предупрежден о том, что если товар отнесен к категории товаров, предусмотренных «Перечнем непродуктивных товаров надлежащего качества, не подлежащих обмену» Пост. Правительства РФ от 31.12.2020 № 2463 он не вправе требовать обмена купленного изделия в порядке ст. 25 Закона «О защите прав потребителей» и ст. 502 ГК РФ. С момента подписания Покупателем Гарантийного талона считается, что: вся необходимая информация о купленном изделии и его потребительских свойствах предоставлена Покупателю в полном объеме, в соответствии со ст. 10 Закона «О защите прав потребителей»;

покупатель получил Инструкцию по эксплуатации купленного изделия на русском языке и

- покупатель ознакомлен и согласен с условиями гарантийного обслуживания/особенностями эксплуатации купленного изделия;
- покупатель претензий к внешнему виду/комплектности купленного изделия не имеет.

.....

Отметить здесь, если работа изделия проверялась в присутствии Покупателя.

Подпись Покупателя: .....

Дата: .....

Заполняется продавцом

# Ballu

## ГАРАНТИЙНЫЙ ТАЛОН

сохраняется у клиента

Модель \_\_\_\_\_

Серийный номер \_\_\_\_\_

Дата продажи \_\_\_\_\_

Название продавца \_\_\_\_\_

Адрес продавца \_\_\_\_\_

Телефон продавца \_\_\_\_\_

Подпись продавца \_\_\_\_\_

Печать продавца \_\_\_\_\_

Изымается мастером при обслуживании

# Ballu

## УНИВЕРСАЛЬНЫЙ ОТРЫВНОЙ ТАЛОН

на гарантийное обслуживание

Модель \_\_\_\_\_

Серийный номер \_\_\_\_\_

Дата продажи \_\_\_\_\_

Дата приема в ремонт \_\_\_\_\_

№ заказа-наряда \_\_\_\_\_

Проявление дефекта \_\_\_\_\_

Ф.И.О. клиента \_\_\_\_\_

Адрес клиента \_\_\_\_\_

Телефон клиента \_\_\_\_\_

Дата ремонта \_\_\_\_\_

Подпись мастера \_\_\_\_\_

Заполняется продавцом

# Ballu

## ГАРАНТИЙНЫЙ ТАЛОН

сохраняется у клиента

Модель \_\_\_\_\_

Серийный номер \_\_\_\_\_

Дата продажи \_\_\_\_\_

Название продавца \_\_\_\_\_

Адрес продавца \_\_\_\_\_

Телефон продавца \_\_\_\_\_

Подпись продавца \_\_\_\_\_

Печать продавца \_\_\_\_\_

Изымается мастером при обслуживании

# Ballu

## УНИВЕРСАЛЬНЫЙ ОТРЫВНОЙ ТАЛОН

на гарантийное обслуживание

Модель \_\_\_\_\_

Серийный номер \_\_\_\_\_

Дата продажи \_\_\_\_\_

Дата приема в ремонт \_\_\_\_\_

№ заказа-наряда \_\_\_\_\_

Проявление дефекта \_\_\_\_\_

Ф.И.О. клиента \_\_\_\_\_

Адрес клиента \_\_\_\_\_

Телефон клиента \_\_\_\_\_

Дата ремонта \_\_\_\_\_

Подпись мастера \_\_\_\_\_

# Ballu



Приборы и аксессуары можно приобрести  
в фирменном интернет-магазине: [www.ballu.ru](http://www.ballu.ru)  
или в торговых точках Вашего города