

# Ba1lu

EAC CE

## Руководство по эксплуатации

### Гарантийный талон

Мобильный кондиционер воздуха

 LUNDA



ВPHS-08H  
ВPHS-11H  
ВPHS-13H  
ВPHS-15H

Code-128

Перед началом эксплуатации прибора внимательно изучите данное руководство и храните его в доступном месте.

# Ballu

## Содержание

- 2 Используемые обозначения
- 3 Правила безопасности
- 3 Назначение
- 4 Устройство кондиционера
- 5 Технические характеристики
- 5 Управление кондиционером
- 7 Режимы работы и индикация дисплея
- 8 Рекомендации по выбору места установки
- 9 Устранение неисправностей
- 9 Уход и обслуживание
- 10 Транспортировка и хранение
- 10 Комплектация
- 10 Срок эксплуатации
- 10 Гарантия
- 10 Правила утилизации
- 10 Дата изготовления
- 10 Сертификация продукции
- 22 Гарантийный талон



## Используемые обозначения



### ВНИМАНИЕ!

Требования, несоблюдение которых может привести к тяжелой травме или серьезному повреждению оборудования.



### ОСТОРОЖНО!

Требования, несоблюдение которых может привести к серьезной травме или летальному исходу.

### ПРИМЕЧАНИЕ

1. Если поврежден кабель питания, он должен быть заменен производителем или авторизованной сервисной службой или другим квалифицированным специалистом во избежание серьезных травм.
2. Кондиционер должен быть установлен с соблюдением существующих местных норм и правил эксплуатации электрических сетей.
3. После установки кондиционера электрическая вилка должна находиться в доступном месте.
4. Неисправные батарейки пульта должны быть заменены.
5. Производитель оставляет за собой право без предварительного уведомления покупателя вносить изменения в конструкцию, комплектацию или технологию изготовления изделия с целью улучшения его свойств.
6. В тексте и цифровых обозначениях инструкции могут быть допущены опечатки.
7. Если после прочтения инструкции у Вас останутся вопросы по эксплуатации прибора, обратитесь к продавцу или в специализированный сервисный центр для получения разъяснений.
8. На изделии присутствует этикетка, на которой указаны технические характеристики и другая полезная информация о приборе.

## Правила безопасности



### ВНИМАНИЕ!

- Во избежание повреждений прибора и аннулирования Вашей гарантии категорически запрещается транспортировка прибора в горизонтальном либо наклонном положении, перед началом использования кондиционер должен находиться в вертикальном положении не менее 2 часов.
- Не подключайте кондиционер к неисправной розетке. Не пользуйтесь переходниками и удлинителями.
- Не устанавливайте кондиционер в следующих местах:
  - вблизи источников открытого пламени;
  - в местах, где возможно попадание брызг воды или масла на агрегат;
  - в местах воздействия прямых солнечных лучей;
  - вблизи ванных и душевых комнат и плавательных бассейнов;
  - в теплицах.
- Для обеспечения надежной работы компрессора не наклоняйте кондиционер.
- Прежде чем приступить к чистке кондиционера, извлеките вилку из розетки.
- Не ставьте нагревательные приборы рядом с розеткой.
- Во избежание перегрева не закрывайте работающий кондиционер.
- Не эксплуатируйте кондиционер с поврежденным кабелем электропитания. При необходимости замены поврежденного кабеля обратитесь в сервисный центр.
- Прибор не предназначен для использования лицами (включая детей) с пониженными физическими, сенсорными или умственными способностями или при отсутствии у них жизненного опыта или знаний, если они не находятся под присмотром или не проинструктированы об использовании прибора лицом, ответственным за их безопасность. Дети должны находиться под присмотром для недопущения игр с прибором.



### ВНИМАНИЕ!

- Внимательно прочитайте эту инструкцию перед установкой и эксплуатацией кондиционера, если у вас возникнут вопросы обращайтесь к официальному дилеру производителя.
- Используйте прибор только по назначению, указанному в данной инструкции.
- Не храните бензин и другие летучие и легковоспламеняющиеся жидкости вблизи кондиционера – это очень опасно!
- Кондиционер не дает притока свежего воздуха! Чаще проветривайте помещение, особенно если в помещении работают приборы на жидком топливе, которые снижают количество кислорода в воздухе.



### ОСТОРОЖНО!

- Не подключайте и не отключайте кондиционер от электрической сети, вынимая вилку из розетки, используйте кнопку ВКЛ/ВЫКЛ.
- Не засовывайте посторонние предметы в воздухозаборные решетки кондиционера. Это опасно, т.к. вентилятор вращается с высокой скоростью.
- Не позволяйте детям играть с кондиционером.
- Не охлаждайте и не нагревайте воздух в помещении очень сильно, если в нем находятся дети или инвалиды.

## Назначение

Прибор предназначен для охлаждения, обогрева, осушения и вентиляции воздуха в бытовых помещениях.

## Устройство кондиционера



Рис. 1

### Модели ВРНС-08Н, ВРНС-11Н, ВРНС-13Н, ВРНС-15Н (рис. 1)

- |   |  |
|---|--|
| 1. Контрольная панель                     | 8. Кабель электропитания                             |
| 2. Горизонтальные жалюзи                  | 9. Нижняя воздухозаборная решетка/фильтр             |
| 3. Скрытый дисплей                        | 10. Дренажное отверстие поддона для сбора конденсата |
| 4. Ручки для перемещения                  | 11. Держатель для вилки                              |
| 5. Шасси для перемещения                  | 12. Отверстие для выхода горячего воздуха            |
| 6. Верхняя воздухозаборная решетка/фильтр | 14. Отверстия для крючков (идут в комплекте).        |
| 7. Держатель для пульта                   |  |

### Дополнительные принадлежности

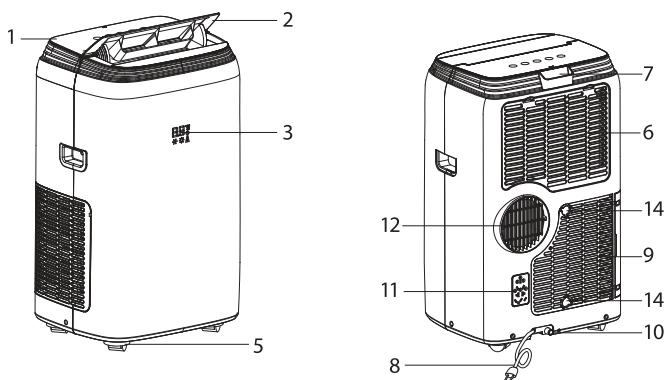
Проверьте наличие дополнительных принадлежностей согласно списку.

Перед применением дополнительных принадлежностей внимательно изучите инструкцию по монтажу.

### Комплект для удаления теплого воздуха из помещения в режиме охлаждения

	<p>1. Труба воздухоотвода; 2. Адаптер для соединения с кондиционером; 3. Адаптер для соединения с оконным переходником;</p>	<p>1 комплект по 1 шт.</p>
	<p>Оконный переходник</p>	<p>1 шт.</p>
	<p>Пульт ДУ</p>	<p>1 шт.</p>

Рис. 2

\* В режиме осушения при высоком уровне влажности, конденсат (вода) может скапливаться в поддоне для сбора конденсата. Для того, чтобы периодически не удалять конденсат через отверстие (п.8 рис. 1) можно подсоединить шланг для постоянного отвода конденсата (п.10 рис. 1). Через шланг конденсат (вода) будет постоянно сливаться в дренаж (специальную емкость либо канализацию).

## Технические характеристики

Параметры / Модель	ВPHS-08H	ВPHS-11H	ВPHS-13H	ВPHS-15H
Холодопроизводительность, BTU (Вт)	8000 / 2 445	10 000 / 3 059	12 000 / 3 554	14 000 / 4 122
Теплопроизводительность, (Вт)	2 051	2 491	2 931	3 395
Напряжение питания, В~Гц	220-240 ~ 50	220-240 ~ 50	220-240 ~ 50	220-240 ~ 50
Номинальная мощность (охлаждение/обогрев), Вт	940 / 855	1189 / 890	1205 / 989	1599 / 1315
Номинальный ток (охлаждение/обогрев), А	4,6 / 4,2	5,5 / 5,0	5,4 / 5,0	7,3 / 6,5
Хладагент/вес, кг	R410 / 570	R410A / 570	R410A / 620	R410A / 500
Расход воздуха, м³/час	330	330	350	330
Уровень шума, дБА	45	45	48	48
Степень защиты	IPX0	IPX0	IPX0	IPX0
Класс электробезопасности	I класс	I класс	I класс	I класс
Рекомендуемая площадь помещения, м²*	20	25	30	35
Класс энергоэффективности, (охлаждение)	A	A	A	A
Размеры прибора (ШxВxГ), мм	420x700x320	420x700x320	435x720x360	435x720x360
Размеры упаковки (ШxВxГ), мм	485x887x360	485x887x360	485x890x430	485x890x430
Вес нетто, кг	24,0	26,0	30,0	32,0
Вес брутто, кг	28,0	30,0	34,0	36,0

\* Указано ориентировочное значение, которое может отличаться в зависимости от реальных условий эксплуатации.

## Управление кондиционером

### Панель управления

Модель ВPHS-08H, ВPHS-11H, ВPHS-13H, ВPHS-15H



Рис. 3

1. Включение/выключение;
2. Выбор режима работы;
3. Увеличение (температуры/скорости);
4. Уменьшение (температуры/скорости);
5. Выбор скорости воздушного потока.

### ПРИМЕЧАНИЕ

Кондиционер оснащен защитой от частых пусков, при изменении режимов работы, а также при выключении кондиционера и при повторном его включении компрессор отключается. Повторное включение компрессора произойдет через 3-5 минут автоматически.

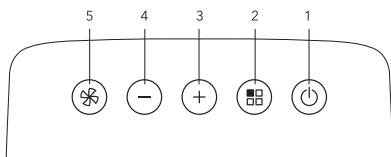
### ПРИМЕЧАНИЕ

При нормальной работе прибора и невысокой влажности конденсат автоматически испаряется и удаляется на улицу через воздуховод (в режиме охлаждения), т. е. при нормальной работе конденсат сливать не нужно.

### ПРИМЕЧАНИЕ

Никогда не отключайте прибор, отсоединением кабеля электропитания - это может привести к поломке прибора;

2. Кнопка

С помощью данной кнопки выбираются режимы работы: Охлаждение («COOL») – Сушение («DRY») – Вентиляция («FAN») – Обогрев («HEAT»).

3. 4. Кнопки «+» и «-»

С помощью данных кнопок Вы можете устанавливать желаемую температуру в помещении, устанавливать время отключения прибора (с помощью функции "Timer", а также регулиро-

вать скорость воздушного потока.

5. Кнопка (⊗)

С помощью данной кнопки выбирается скорость воздушного потока: Высокая («High») – Средняя («Med») – Низкая («Low»).

**Пульт дистанционного управления**



Рис. 4

⏻ Вкл/Выкл

▲ Увеличить

▼ Уменьшить

🌙 Таймер

°C/°F Цельсий/Фарингейт

⊗ Скорость воздушного потока

M Выбор режима работы

▲ Покачивание жалюзи

🌙\* Ночной режим

С помощью пульта ДУ Вы можете выбирать такие же режимы управления прибором как и на панели управления.

Дополнительно Вы можете выбрать Ночной режим, Таймер и Режим Автоматического покачивания жалюзи.



Рис. 5

Рис. 6

**Функция автоматического покачивания жалюзи:**

Может быть активирована в режимах охлаждения, осушения и вентиляции.

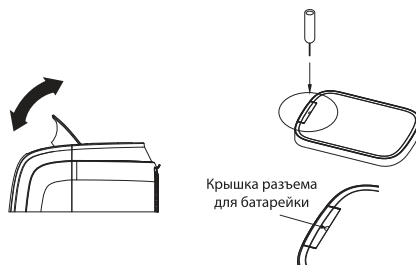
Нажимайте кнопку ▲ пока жалюзи не начнут покачиваться. Нажмите кнопку еще раз, чтобы зафиксировать положение жалюзи.

**Установка и замена элементов питания**

Для питания пульта ДУ используются два щелочных элемента питания типа CR2025.

1. Для установки элементов питания выдвиньте крышку отсека элементов питания и вставьте элементы питания в соответствии с рис. 6.
2. Для замены элементов питания проделайте ту же операцию.

**Ночной режим:**

Нажмите кнопку 🌙\* чтобы активировать ночной режим.

**Ночной режим работы (SLEEP)**

При нажатии на эту кнопку прибор переходит в ночной режим работы:

прибор понижает обороты вентилятора, существенно снижая таким образом уровень шума. Также понижается яркость экрана на передней панели.



Режим работы SLEEP позволяет поддерживать в помещении оптимальную температуру в режиме пониженного шума, так как скорость вентилятора постоянно остается на минимальных оборотах, а температура в помещении и влажность постепенно изменяются, чтобы обеспечить наиболее комфортную атмосферу.

## Режим Таймер



Выберите режим, нажав на кнопку  на пульте ДУ.

### Таймер

Автоматическое выключение:

Когда устройство находится в режиме работы, нажмите кнопку  и кондиционер перейдет в режим настройки таймера на выключение. Используя кнопки  и  выберите количество часов работы в режиме кондиционирования воздуха, по истечении которых кондиционер автоматически выключится.

### Автоматическое включение:

Выберите удобный для вас режим работы, настройте комфортную для Вас температуру и скорость вентилятора. После этого нажмите кнопку , и устройство перейдет в режим ожидания. Далее нажмите кнопку , чтобы задать количество часов, через которые кондиционер автоматически начнет работать в режиме кондиционирования воздуха.

## Режимы работы и индикация дисплея



### Режим охлаждения

1. Нажимайте кнопку выбора режимов пока на дисплее не отобразится символ .
2. Выберите необходимую температуру в диапазоне от 18 до 34 градусов, нажимая кнопки повышения / понижения: + / -.
3. Выберите скорость воздушного потока с помощью кнопки (вставляем значек вентилятора) - малую, среднюю или высокую. На дисплее отобразятся соответствующие символы:



Высокая скорость



Средняя скорость



Малая скорость



Автоматическая скорость - прибор сам определяет скорость работы вентилятора исходя из заданной температуры.



### Режим обогрева

1. Нажимайте кнопку выбора режимов пока на дисплее не отобразится символ .
2. Выберите необходимую температуру в диапазоне от 13 до 27 градусов, нажимая кнопки повышения / понижения: + / -.
3. Выберите скорость воздушного потока с помощью кнопки (вставляем значек вентилятора) - малую, среднюю или высокую. На дисплее отобразятся соответствующие символы:



Высокая скорость



Средняя скорость





Малая скорость



Автоматическая скорость - прибор сам определяет скорость работы вентилятора исходя из заданной температуры.

### ПРИМЕЧАНИЕ

1. Иногда в поддоне для сбора конденсата может собираться вода. Во время этого прибор отключается. И на дисплее загорается символ . Отсоедините дренажную заглушку и слейте воду. После этого прибор можно снова включать. Заглушку необходимо вставить на место.
2. Работая в слишком холодном помещении, прибор может уходить в режим авторазморозки (защитная функция теплообменника). На дисплее загорится символ . В этом режиме, прибору требуется некоторое время, чтобы вновь начать работу в режиме обогрева.



### Режим вентиляции

1. Нажимайте кнопку выбора режимов пока на дисплее не отобразится символ .
2. Выберите необходимую скорость воздушного потока.
3. В режиме вентиляции не нужно подсоединять воздухоотвод.

**Режим осушения (используется в помещении с повышенной влажностью)**

1. Нажимайте кнопку выбора режимов пока на дисплее не отобразится символ **dh**.
2. В этом режиме воздухоотвод должен быть подсоединен к прибору так же как и в режиме охлаждения, чтобы отводить лишнюю влагу из помещения.
3. Температура и скорость воздушного потока не могут быть выбраны.

**Рекомендации по выбору места установки**

Кондиционер предназначен для охлаждения локальных участков в пределах одного помещения. Выберите подходящее место для установки кондиционера с удобным доступом к электрической розетке.



Рис. 7



**ВНИМАНИЕ!**

Убедитесь, что обеспечивается свободный доступ к агрегату. Расстояние от кондиционера до стен или других предметов должно быть не менее 45 см. Запрещается использовать кондиционер в помещениях с высокой влажностью (прачечных, ванных комнатах и т.п.). При установке прибора обеспечьте свободный доступ к розетке сети электропитания.

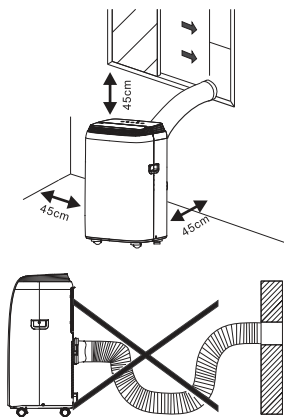
Электромонтаж кондиционера следует выполнять в соответствии с Правилами устройства электроустановок (ПУЭ) и местными нормативными документами.

**Выбор места установки прибора.**



Рис. 8

**Монтаж воздухоотвода**

1. Установите адаптер с одной стороны шланга для выброса воздуха проворачивая его против часовой стрелки. С другой стороны шланга установите переходник для оконного адаптера. Не допускайте слишком сильного изгиба шланга.

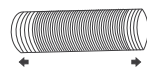

Немного растяните концы воздухоотвода

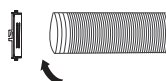

Установите адаптер для соединения воздухоотвода с прибором

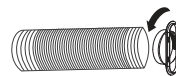

Установите адаптер для соединения воздухоотвода с оконным переходником

Рис. 9

2. Установите шланг для выброса воздуха на задней части кондиционера.



Рис. 10

## Устранение неисправностей

Неисправность	Индикация на дисплее	Причина	Способ устранения
При нажатии на кнопку Вкл/Выкл кондиционер не включается	Ft	Поддон для сбора конденсата заполнен	Откройте заглушку и слейте воду из лотка для сбора конденсата
Режим обогрева кондиционер выключается	Lt	Прибор находится в режиме авторазморозки (защита теплообменника от замерзания)	Через некоторое время прибор возобновит работу
Прибор не реагирует на команды управления	Pf	Возможно неисправен сенсор	Обратитесь в сервисный центр
Сильный шум / вибрация		Кондиционер установлен на неровной поверхности	Установите прибор на ровную горизонтальную поверхность
Во время работы слышен шум, похожий на шум воды		Шум возникает при движении хладагента по трубкам теплообменника	Это нормальное явление

## Уход и обслуживание

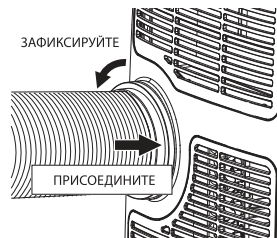

### ВНИМАНИЕ!

- Прежде чем приступить к чистке кондиционера, извлеките вилку из розетки.
- При чистке кондиционера не пользуйтесь бензином, растворителями и другими химически активными средствами.
- Во избежание поражения электрическим током и повреждения электрических компонентов не лейте на кондиционер воду из крана или шланга.
- Не эксплуатируйте кондиционер при поврежденном кабеле электропитания. По вопросу замены поврежденного кабеля обращайтесь в сервисный центр.

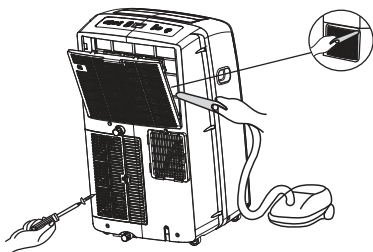

Чистка фильтров с помощью пылесоса

Рис. 11

### 1. Воздушный фильтр

- Засорение воздушного фильтра частицами пыли приводит к уменьшению расхода воздуха через кондиционер, поэтому проводите чистку фильтра не реже одного раза в две недели.
- Извлечение фильтра  
Аккуратно вытащите фильтры за специальные ручки.
- Чистка фильтра  
Сначала аккуратно почистите фильтры с помощью пылесоса. Затем осторожно опустите фильтр в теплую воду (с температурой около 40°C) с мягким моющим средством, прополощите его и просушите, не подвергая воздействию солнечных лучей.
- Установка фильтра  
Аккуратно задвиньте фильтры в отведенные для них отсеки.

### 2. Поверхность кондиционера

- Наружную поверхность агрегата протирайте тканью, смоченной в нейтральном растворе, удаляя остатки влаги сухой салфеткой.

### Автоматическое удаление конденсата при охлаждении

Удаление конденсата происходит автоматически. Влага внутри прибора начинает испаряться и в виде водяного пара удаляется через воздухопровод наружу.

**ВНИМАНИЕ!**

При высоком уровне влажности понадобится дополнительный отвод конденсата. В этом случае используется емкость для сбора конденсата у основания прибора. Руководствуйтесь указаниями, приведенными ниже.

При заполнении емкости для сбора конденсата (в режиме охлаждения) воду необходимо сливать, иначе прибор не будет работать. Сливать конденсат необходимо, открыв нижнюю заглушку у основания прибора (с обратной стороны).

Но конструкция кондиционеров также позволяет осуществлять непрерывный отвод конденсата без необходимости регулярного удаления влаги из прибора. Для этого необходимо воспользоваться дренажным шлангом и осуществить следующий порядок действий:

1. Подготовить дренажный шланг для отвода конденсата;
2. Вытащить заглушку с обратной стороны прибора;
3. Вставить дренажный шланг в отверстие для слива конденсата;
4. Вывести шланг в дренажную систему для отвода конденсата.

**Транспортировка и хранение**

- Прибор должен храниться в упаковке изготовителя в закрытом помещении при температуре от + 4 до + 40 °С и относительной влажности до 85% при температуре 25 °С.
- Транспортирование и хранение прибора должно соответствовать указаниям манипуляционных знаков на упаковке.

**Комплектация**

1. Мобильный кондиционер;
2. Пульт дистанционного управления;
3. Комплект для удаления теплого воздуха;
4. Инструкция;
5. Гарантийный талон в инструкции

**Срок эксплуатации**

Срок эксплуатации прибора составляет 10 лет при условии соблюдения соответствующих правил по установке и эксплуатации.

**Гарантия**

Гарантийное обслуживание мобильного кондиционера производится в соответствии с гарантийными обязательствами, перечисленными в гарантийном талоне.

**Правила утилизации**

По истечении срока службы прибор должен подвергаться утилизации в соответствии с нормами, правилами и способами, действующими в месте утилизации.

Не выбрасывайте прибор вместе с бытовыми отходами.

По истечении срока службы прибора, сдавайте его в пункт сбора для утилизации, если это предусмотрено нормами и правилами вашего региона. Это поможет избежать возможных последствий на окружающую среду и здоровье человека, а также будет способствовать повторному использованию компонентов изделия.

Информацию о том, где и как можно утилизировать прибор можно получить от местных органов власти.

**Дата изготовления**

Дата изготовления указана на стикере на корпусе прибора, а также зашифрована в Code-128. Дата изготовления определяется следующим образом:

SN XXXXXXXX<sub>1</sub>XXXX<sub>2</sub>XXXXXX<sub>3</sub>XXXXX<sub>4</sub>

а

а – месяц и год производства.

**Сертификация продукции**

**Товар сертифицирован на территории Таможенного союза.**

**Товар соответствует требованиям:**

ТР ТС 004/2011 «О безопасности низковольтного оборудования»,  
ТР ТС 020/2011 «Электромагнитная совместимость технических средств»

**Изготовитель:**

«ТСЛ ДЕЛОНГИ ХОМЕ АППЛИАНСЕС (ЖОНГШАН)  
КО. ЛТД.»

Шенгхуи Нортх Индустиал Дистрикт, Нантоу,  
Жонгшан, Гуангдонг, 528427, Китай.

**Manufacturer:** «TCL DELONGHI HOME APPLIANCES  
(ZHONGSHAN) CO. LTD.»

Shenghui North Industrial District, Nantou,  
Zhongshan, Guangdong, 528427, China.

**Импортер и уполномоченное изготовителем  
лицо в РФ**

ООО «Р-Климат»,

Россия, 119049, г. Москва, ул. Якиманка Б., д. 35,

стр. 1, эт. 3, пом. I, ком. 4

Тел./Факс: +7 (495) 777-19-67

e-mail: info@rusklimat.ru

В тексте и цифровых обозначениях могут быть допущены ошибки и опечатки. Изготовитель оставляет за собой право на внесение изменений в конструкцию и характеристики прибора. Для получения подробной информации обращайтесь к продавцу.

**Сделано в Китае**



# Ballu

## ГАРАНТИЙНЫЙ ТАЛОН

Настоящий документ не ограничивает определенные законом права потребителей, но дополняет и уточняет оговоренные законом обязательства, предполагающие соглашение сторон либо договор

### Поздравляем вас с приобретением техники отличного качества!

Убедительно просим вас во избежание недоразумений до установки/эксплуатации изделия внимательно изучить его инструкцию по эксплуатации. В конструкцию, комплектацию или технологию изготовления изделия, с целью улучшения его технических характеристик, могут быть внесены изменения. Такие изменения вносятся без предварительного уведомления Покупателя и не влекут обязательств по изменению/улучшению ранее выпущенных изделий.

Дополнительную информацию об этом и других изделиях Вы можете получить у Продавца или по нашей информационной линии:

**Тел.: 8 (800) 500-07-75 (По России звонок бесплатный, круглосуточно 24/7/365)**

**E-mail: [service@ballu.ru](mailto:service@ballu.ru)**

**Адрес в интернете: [www.ballu.ru](http://www.ballu.ru)**

**По вопросам гарантийного обслуживания обращаться в сервисные центры на сайте [www.ballu.ru](http://www.ballu.ru)**

### Внешний вид и комплектность изделия

Тщательно проверьте внешний вид изделия и его комплектность, все претензии по внешнему виду и комплектности предъявляйте Продавцу при покупке изделия. Гарантийное обслуживание купленного вами прибора осуществляется через Продавца, специализированные сервисные центры или монтажную организацию, проводившую установку прибора (если изделие нуждается в специальной установке, подключении или сборке).

По всем вопросам, связанным с техобслуживанием изделия, обращайтесь в специализированные сервисные центры. Подробная информация о сервисных центрах, уполномоченных осуществлять ремонт и техническое обслуживание изделия, находится на вышеуказанном сайте.

### Заполнение гарантийного талона

Внимательно ознакомьтесь с гарантийным талоном и проследите, чтобы он был правильно заполнен и имел штамп Продавца. При отсутствии штампа Продавца и даты продажи (либо кассового чека с датой продажи) гарантийный срок исчисляется с даты производства изделия. Запрещается вносить в гарантийный талон какие-либо изменения, а также стирать или переписывать указанные в нём данные. Гарантийный талон должен содержать: наименование и модель изделия, его серийный номер, дата продажи, а также имеется подпись уполномоченного лица и штамп Продавца.

В случае неисправности прибора по вине изготовителя обязательство по устранению неисправности будет возложено на уполномоченную изготовителем организацию. В данном случае покупатель вправе обратиться к Продавцу. Ответственность за неисправность прибора, возникшую по вине организации, проводившей установку (монтаж) прибора возлагается на монтажную организацию. В данном случае

необходимо обратиться к организации, проводившей установку (монтаж) прибора.

Для установки (подключения) изделия (если оно нуждается в специальной установке, подключении или сборке) рекомендуем обращаться в специализированные сервисные центры, где можете воспользоваться услугами квалифицированных специалистов. Продавец, уполномоченная изготовителем организация, импортер и изготовитель не несут ответственности за недостатки изделия, возникшие из-за его неправильной установки (подключения).

Настоящая гарантия не дает права на возмещение и покрытие ущерба, произошедшего в результате переделки или регулировки изделия, без предварительного письменного согласия изготовителя, с целью приведения его в соответствие с национальными или местными техническими стандартами и нормами безопасности, действующими в любой другой стране, кроме РФ, где это изделие было первоначально продано.

### Настоящая гарантия распространяется на производственные или конструкционные дефекты изделия

Выполнение ремонтных работ и замена дефектных деталей изделия специалистами уполномоченного сервисного центра производится в сервисном центре или непосредственно у Покупателя (по усмотрению сервисного центра). Гарантийный ремонт изделия на территории Российской Федерации выполняется в срок не более 45 дней. В случае если во время устранения недостатков товара станет очевидным, что они не будут устранены в определённый соглашением Сторон срок, Стороны могут заключить соглашение о новом сроке устранения недостатков товара.

Гарантийный срок на комплектующие изделия (детали, которые могут быть сняты с изделия без применения каких-либо инструментов, т. е. ящики, полки, решётки, корзины, насадки, щётки, трубки, шланги и др. подобные комплектующие) составляет 3 (три) месяца. Гарантийный срок на новые комплектующие, установленные на изделие при гарантийном или платном ремонте, либо приобретённые отдельно от изделия, составляет 3 (три) месяца со дня выдачи отремонтированного изделия Покупателю, либо продажи последнему этих комплектующих. Гарантийное обслуживание на территории иных стран осуществляется в соответствии с требованиями местного законодательства. По вопросам гарантийного обслуживания можно обращаться к продавцу или по электронной почте.

### Настоящая гарантия не распространяется на:

- периодическое обслуживание и сервисное обслуживание изделия (чистку, замену фильтров или устройств, выполняющих функции фильтров);
- любые адаптации и изменения изделия, в т. ч. с целью усовершенствования и расширения обычной сферы его применения, которая указана в Инструкции по эксплуатации изделия, без предварительного письменного согласия изготовителя.

### Настоящая гарантия также не предоставляется в случаях, если недостаток в товаре возник в результате:

- использования изделия не по его прямому назначению, не в соответствии с его Инструкцией по эксплуатации, в том числе эксплуатации изделия с перегрузкой или совместно со вспо-

могательным оборудованием, не рекомендуемым Продавцом, уполномоченной изготовителем организацией, импортёром, изготовителем;

- наличия на изделии механических повреждений (сколов, трещин и т. д.), воздействий на изделие чрезмерной силы, химически агрессивных веществ, высоких температур, повышенной влажности/запылённости, концентрированных паров, если что-либо из перечисленного стало причиной неисправности изделия;
- ремонта/наладки/инсталляции/адаптации/пуска изделия в эксплуатацию не уполномоченными на то организациями/ лицами;
- неаккуратного обращения с устройством, ставшего причиной физических, либо косметических повреждений поверхности;
- если нарушены правила транспортировки/хранения/монтажа/эксплуатации;
- стихийных бедствий (пожар, наводнение и т. д.) и других причин, находящихся вне контроля Продавца, уполномоченной изготовителем организации, импортёра, изготовителя и Покупателя, которые причинили вред изделию;
- неправильного подключения изделия к электрической или водопроводной сети, а также неисправностей (несоответствие рабочих параметров) электрической или водопроводной сети и прочих внешних сетей;
- дефектов, возникших вследствие попадания внутрь изделия посторонних предметов, жидкостей, кроме предусмотренных инструкцией по эксплуатации, насекомых и продуктов их жизнедеятельности и т. д.;
- необходимости замены ламп, фильтров, элементов питания, аккумуляторов, предохранителей, а также стеклянных/фарфоровых/матерчатых и перемещаемых вручную деталей и других дополнительных быстроизнашивающихся/сменных деталей изделия, которые имеют собственный ограниченный период работоспособности, в связи с их естественным износом;
- дефектов системы, в которой изделие использовалось как элемент этой системы.

### Особые условия гарантийного обслуживания кондиционеров

Настоящая гарантия не распространяется на недостатки работы изделия в случае, если Покупатель по своей инициативе (без учета соответствующей информации Продавца) выбрал и купил кондиционер надлежащего качества, но по своим техническим характеристикам не предназначенный для помещения, в котором он был впоследствии установлен Покупателем.

Уважаемый Покупатель!

Напоминаем, что неквалифицированный монтаж кондиционеров может привести к его неправильной работе и, как следствие, к выходу изделия из строя. Монтаж данного оборудования должен производиться согласно документу СТО НОСТРОЙ 2.23.-2011 о «Монтаже и пуско-наладке испарительных компрессорно-конденсаторных блоков бытовых систем кондиционирования в зданиях и сооружениях» с обязательным проведением пуско-наладочных работ и обязательным заполнением протокола о приемке оборудования после проведения пусконаладочных работ.

В случае возникновения в кондиционерах недостатков в результате нарушения порядка их установки гарантия не распространяется. Гарантию на монтажные работы и связанные с ними недостатки в работе изделия несет монтажная организация.

### Особые условия эксплуатации кондиционеров

Настоящая гарантия не предоставляется, когда по требованию/желанию Покупателя в нарушение действующих в РФ требований СНиПов, стандартов и иной технической документации: был неправильно подобран и куплен кондиционер (-ы) для конкретного помещения; были неправильно смонтирован(-ы) (установлен(-ы)) блок(-и) купленного Покупателем кондиционера. Также обращаем внимание Покупателя на то, что в соответствии с Жилищным Кодексом РФ Покупатель обязан согласовать монтаж купленного кондиционера(-ов) с эксплуатирующей организацией и компетентными органами исполнительной вла-

сти субъекта Российской Федерации. Продавец, Уполномоченная изготовителем организация, Импортёр, Изготовитель снимают с себя всякую ответственность за любые неблагоприятные последствия, связанные с использованием купленного кондиционера(-ов) без утвержденного плана монтажа и разрешения вышеуказанных организаций.

### Памятка по уходу за кондиционером:

1. раз в 2 недели (при интенсивной эксплуатации чаще), контролируйте чистоту воздушных фильтров во внутреннем блоке (см. инструкцию по эксплуатации).
2. один раз в год необходимо проводить профилактические работы, включающие в себя очистку от пыли и грязи теплообменников внутреннего и внешнего блоков, проверку давления в системе, диагностику всех электронных компонентов кондиционера, чистку дренажной системы. Данная процедура предотвратит появление неисправностей и обеспечит надежную работу вашего кондиционера;
3. раз в год (лучше весной), при необходимости, следует вычистить теплообменник наружного блока и проверить работу кондиционера на всех режимах. Это обеспечит надежную работу вашего кондиционера;
4. необходимо учесть, что эксплуатация кондиционера в зимних условиях имеет ряд особенностей. При крайне низких температурах: от -10 °С и ниже для кондиционеров не инверторного типа и от -15 °С и ниже для кондиционеров инверторного типа рекомендуется использовать кондиционер только в режиме вентиляции. Запуск кондиционера для работы в режимах охлаждения или обогрева может привести к сбоям в работе кондиционера и поломке компрессора. Если на улице отрицательная температура, а конденсат (вода из внутреннего блока) выводится на улицу, то возможно замерзание воды в дренажной системе и, как следствие, конденсат будет вытекать из поддона внутреннего блока в помещение.

Покупатель предупреждён о том, что если товар отнесен к категории товаров, предусмотренных «Перечнем непродовольственных товаров надлежащего качества, не подлежащих обмену» Пост. Правительства РФ от 31.12.2020 № 2463 он не вправе требовать обмена купленного изделия в порядке ст. 25 Закона «О защите прав потребителей» и ст. 502 ГК РФ. С момента подписания Покупателем Гарантийного талона считается, что: вся необходимая информация о купленном изделии и его потребительских свойствах предоставлена Покупателю в полном объеме, в соответствии со ст. 10 Закона «О защите прав потребителей»; покупатель получил Инструкцию по эксплуатации купленного изделия на русском языке и

- покупатель ознакомлен и согласен с условиями гарантийного обслуживания/особенностями эксплуатации купленного изделия;
- покупатель претензий к внешнему виду/комплектности купленного изделия не имеет.

Отметить здесь, если работа изделия проверялась в присутствии Покупателя.

Подпись Покупателя: .....

Дата: .....

© LUNDA

Заполняется продавцом

# Ballu

**ГАРАНТИЙНЫЙ ТАЛОН**  
сохраняется у клиента

Модель \_\_\_\_\_

Серийный номер \_\_\_\_\_

Дата продажи \_\_\_\_\_

Название продавца \_\_\_\_\_

Адрес продавца \_\_\_\_\_

Телефон продавца \_\_\_\_\_

Подпись продавца \_\_\_\_\_

Печать продавца

Изымается мастером при обслуживании

# Ballu

**УНИВЕРСАЛЬНЫЙ ОТРЫВНОЙ ТАЛОН**  
на гарантийное обслуживание

Модель \_\_\_\_\_

Серийный номер \_\_\_\_\_

Дата продажи \_\_\_\_\_

Дата приема в ремонт \_\_\_\_\_

№ заказа-наряда \_\_\_\_\_

Проявление дефекта \_\_\_\_\_

Ф.И.О. клиента \_\_\_\_\_

Адрес клиента \_\_\_\_\_

Телефон клиента \_\_\_\_\_

Дата ремонта \_\_\_\_\_

Подпись мастера \_\_\_\_\_

Заполняется установщиком

# Ballu

**ГАРАНТИЙНЫЙ ТАЛОН**  
сохраняется у клиента

Модель \_\_\_\_\_

Серийный номер \_\_\_\_\_

Дата продажи \_\_\_\_\_

Название установщика \_\_\_\_\_

Адрес установщика \_\_\_\_\_

Телефон установщика \_\_\_\_\_

Подпись установщика \_\_\_\_\_

Печать установщика

Изымается мастером при обслуживании

# Ballu

**УНИВЕРСАЛЬНЫЙ ОТРЫВНОЙ ТАЛОН**  
на гарантийное обслуживание

Модель \_\_\_\_\_

Серийный номер \_\_\_\_\_

Дата продажи \_\_\_\_\_

Дата приема в ремонт \_\_\_\_\_

№ заказа-наряда \_\_\_\_\_

Проявление дефекта \_\_\_\_\_

Ф.И.О. клиента \_\_\_\_\_

Адрес клиента \_\_\_\_\_

Телефон клиента \_\_\_\_\_

Дата ремонта \_\_\_\_\_

Подпись мастера \_\_\_\_\_

# Ballu



2024/1

Приборы и аксессуары можно приобрести  
в фирменном интернет-магазине: [www.ballu.ru](http://www.ballu.ru)  
или в торговых точках вашего города