

**GEBERIT AQUACLEAN TUMA
COMFORT**

GEBERIT

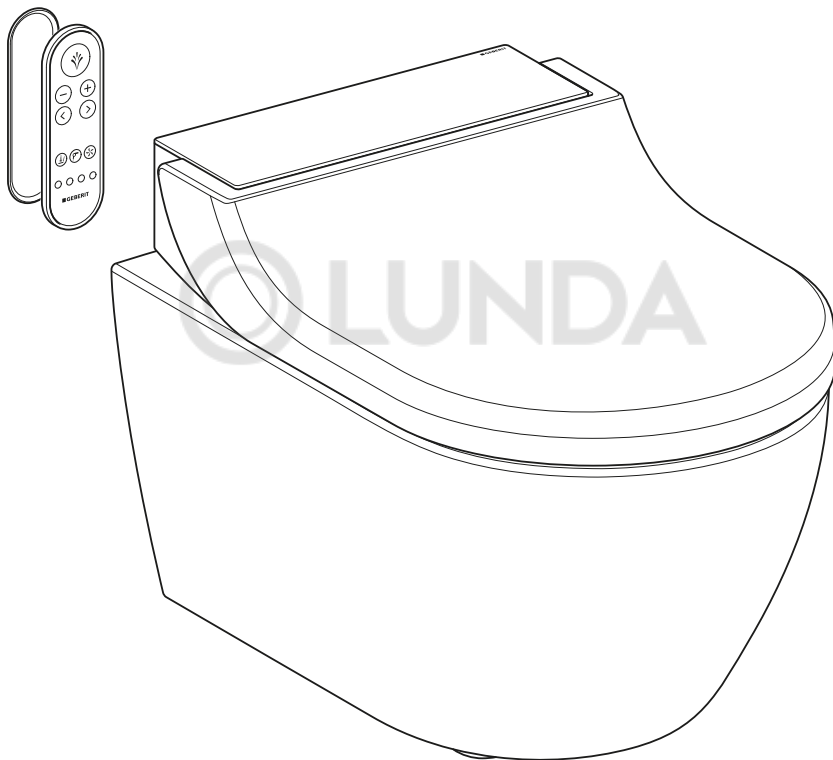

РУКОВОДСТВО ПО ОБСЛУЖИВАНИЮ

© LUNDA

Содержание

Для Вашей безопасности	5
Для кого предназначено это изделие?	5
Как пользоваться этим изделием?.....	5
Чего следует избегать?	5
Ненадлежащее использование	5
Общие указания по технике безопасности.....	6
Объяснение предупредительных указаний	8
Обзор символов, приведенных на изделии.....	9
Зарегистрируйте свое устройство	10
Знакомство с устройством	11
Об устройствах Geberit AquaClean.....	11
Обзор функций устройства	11
Краткая информация об устройстве	12
Концепция управления	14
О концепции управления	14
Передняя панель пульта дистанционного управления	14
Задняя панель пульта дистанционного управления.....	15
Боковая панель управления	15
Светодиод состояния на боковой панели управления	16
Приложение Geberit AquaClean	17
Специальные функции кнопок	18
Включение и выключение прибора.....	20
Управление устройством	22
Первый этап.....	22
Долговременное включение или отключение функций.....	23
Настройки устройства	24
Дополнительные настройки прибора в приложении Geberit AquaClean.....	24
Использование биде анальной зоны.....	25
Регулировка омывания в зависимости от потребностей пользователя	25
Включение и выключение маятникового движения штуцера для биде анальной зоны	25
Использование дамского душа	26
Включение и выключение маятникового движения дамского душа	26
Включение и выключение фена	27
Выключение подогрева сиденья унитаза	27
Включение и выключение последующей функции очистки воздуха	28
Включение и выключение проточного водонагревателя	28
Регулировка омывания в зависимости от потребностей пользователя	29
Настройка напора оmyывающей струи	29
Настройка положения штуцера для оmyывания	29
Изменение базового профиля	30
Сохранение профиля пользователя	30
Вызов профиля пользователя	31
Сохранение профиля пользователя в приложении Geberit AquaClean	31

Очистка прибора и удаление известкового налета	32
Общие рекомендации по чистке	32
Специально предназначенные чистящие средства и инвентарь для чистки	33
Автоматическая замена воды	35
Целенаправленная дезинфекция	35
Уход и очистка гладких поверхностей	35
Очистка санфаянса со специальным покрытием.....	35
Очистка области промывания санфаянса	36
Снятие крышки унитаза.....	36
Очистка крышки, сиденья и корпуса унитаза.....	37
Очистка зоны между прибором и керамическим унитазом	38
Очистка форсунки штуцера для омывания	39
Замена керамического сотового фильтра.....	40
Удаление известкового налета.....	43
Удаление известкового налета из устройства.....	45
Устранение неисправностей	46
Порядок действий при неисправностях.....	46
Унитаз-биде не функционирует.....	47
Прочие функциональные сбои.....	49
Пульт дистанционного управления не функционирует	51
Замена батареи пульта дистанционного управления	52
Повторно присвоить пульт дистанционного управления устройству.....	53
Устойчивое развитие	54
Группа Geberit и устойчивое развитие	54
Экологичный дизайн – отчетность о воздействии на экологию	54
Экологические подсказки.....	54
Утилизация.....	55
Утилизация старого электрического и электронного оборудования	55
Гарантия для конечного пользователя.....	56
Гарантия для конечного пользователя.....	56
Технические характеристики и соответствие требованиям	58
Технические данные	58
Упрощенная декларация о соответствии стандартам ЕС	58

Для Вашей безопасности

Для кого предназначено это изделие?

Унитаз-биде Geberit AquaClean может использоваться в качестве унитаза всеми возрастными группами потребителей. Детям разрешается выполнять очистку и ремонт изделия только под присмотром взрослых.

Как пользоваться этим изделием?

Данное изделие предусмотрено для следующих целей и случаев применения:

- использование в качестве унитаза-биде:
 - для омывания анальной зоны тела
 - для внешнего омывания вагинальной зоны тела
 - для очистки воздуха
- для установки в обогреваемом помещении
- для подключения к системе питьевого водоснабжения
- для эксплуатации с использованием воды из установки обратного осмоса

Чего следует избегать?

Изделие не предусмотрено для следующих условий эксплуатации:

- подъем с сиденья унитаза во время омывания
- размещение грузов и предметов на крышке унитаза
- погружение пульта дистанционного управления в жидкости
- эксплуатация без пробки в отверстии для заливки средства для удаления известкового налета Geberit AquaClean

Ненадлежащее использование

Компания Geberit не несет ответственности за последствия ненадлежащего использования изделия.

Общие указания по технике безопасности

Приведенные ниже указания по технике безопасности действуют на протяжении всего срока эксплуатации изделия:

- Перед первым использованием внимательно прочтите руководство по обслуживанию, чтобы ознакомиться с принципами эксплуатации изделия.
- Сохраните руководство по обслуживанию для использования в дальнейшем.
- Загрязнения в фильтре могут привести к загрязнению вдыхаемого воздуха. Для исключения угрозы для здоровья и обеспечения полной функциональности фильтр необходимо менять раз в год.
- Эксплуатация поврежденного прибора запрещена. Отсоедините прибор от электросети, если это возможно, и обратитесь в сервисную службу Geberit.
- Не открывайте прибор. Внутри него нет компонентов, которые подлежат обслуживанию или ремонту пользователем.
- Запрещено вносить изменения в конструкцию прибора или устанавливать дополнительные компоненты. Внесение изменений в конструкцию прибора может представлять риск для жизни.
- Ремонт разрешено выполнять только авторизованным специалистам и только с использованием оригинальных запчастей.
- Разрешается использовать только оригинальные комплектующие.
- Владелец или пользователь должны использовать и обслуживать прибор только таким образом, который описан в данном руководстве по обслуживанию.
- Если прибор Geberit AquaClean было демонтировано (например, при переезде), для его монтажа используйте только актуальную версию руководства по монтажу.

- Прибор Geberit AquaClean разрешается подключать только к электросети, характеристики которой соответствуют данным на типовой табличке.
- При пользовании чистящими средствами и средствами для удаления известкового налета обязательно соблюдайте указания от их производителей.

i В тексте данного документа содержатся предупредительные указания. Под предупредительными указаниями имеются в виду рекомендации по технике безопасности, имеющие отношение к ежедневному использованию и зависящие от ситуации. Такие указания содержат предупреждения о конкретных видах опасности.

i Данное руководство соответствует техническому уровню устройства на момент передачи в печать. Сохранено право на внесение изменений с целью совершенствования.

Актуальная версия данного документа и других документов всегда предлагается пользователям в Интернете:
www.geberit.com.

Объяснение предупредительных указаний

Предупредительные указания расположены в местах возможного возникновения опасности.

Предупредительные указания имеют следующую структуру:



ПРЕДУПРЕЖДЕНИЕ



Вид и источник опасности

Возможные последствия при игнорировании опасности.



► Меры по устранению опасности.



В предупредительных указаниях для обращения внимания на опасность и важную информацию применяются следующие сигнальные слова.

Символ	Сигнальное слово и его значение
	ОПАСНО Это сигнальное слово обозначает угрозу с высокой степенью риска, которая, если не будет предотвращена, может привести к смерти или тяжелой травме.
	ОСТОРОЖНО Это сигнальное слово обозначает угрозу с низкой степенью риска, которая, если не будет предотвращена, может привести к незначительным или средним повреждениям.
	ВНИМАНИЕ Это сигнальное слово обозначает угрозу, которая, если не будет предотвращена, может привести к материальному ущербу.
	Обозначается только символом. Указывает на важную информацию

Обзор символов, приведенных на изделии

Символ	Значение
	Перед вводом изделия в эксплуатацию прочесть указания по технике безопасности, а также руководство по обслуживанию/по эксплуатации.
	Опасность для жизни от удара током

Зарегистрируйте свое устройство

Регистрация гарантии

Продлите бесплатно гарантийный срок унитаза Geberit AquaClean. Для этого необходимо зарегистрироваться в течение 90 рабочих дней с даты установки.



На третий год гарантийного срока компания Geberit в случае брака материала или производственных дефектов берет на себя обязательство по бесплатной поставке запасных частей при условии, что изделие было установлено и введено в эксплуатацию специализированным сантехническим предприятием.

Через компьютер:

<http://www.geberit-aquaclean.com/registration>

По почте:

Заполните и пришлите нам прилагаемый гарантийный талон.

Через смартфон или планшет:



Через приложение
Geberit AquaClean:

Android:



iOS:



Знакомство с устройством

Об устройствах Geberit AquaClean

Устройство Geberit AquaClean представляет собой унитаз со встроенной функцией омывания. Устройство также выполняет все остальные функции привычного унитаза. Дополнительные функции зависят от исполнения конкретной модели.

Обзор функций устройства

Функции обеспечения гигиены:

- Очистка воздуха с нейтрализацией запахов с помощью керамического сотового фильтра
- Функция отложенного выключения очистки воздуха
- Технология омывания WhirlSpray с индивидуальным положением штуцера для омывания
- Отключаемый маятниковый режим штуцера для омывания
- Встроенная в форсунку штуцера для омывания выдвижная форсунка дамского душа с индивидуальным положением штуцера для омывания
- Автоматическая очистка штуцера до и после каждого омывания
- Отключаемая функция фена

Функции обеспечения комфорта:

- Сигнал подтверждения при программировании функций унитаза-биде
- Возможность выбора напора омывающей струи и положения штуцера для омывания
- Сиденье унитаза с датчиком присутствия пользователя и подогревом
- Сиденье и крышка унитаза с функцией SoftClosing
- Управление основными функциями с помощью боковой эргономичной панели управления
- Управление всеми функциями с помощью пульта дистанционного управления
- Возможность сохранения четырех пользовательских профилей и одного основного

Очистка и уход:

- Съёмная крышка унитаза
- Возможность подъема крышки-биде для очистки зоны между прибором и санфаянсом
- Программа удаления известкового налета

Краткая информация об устройстве

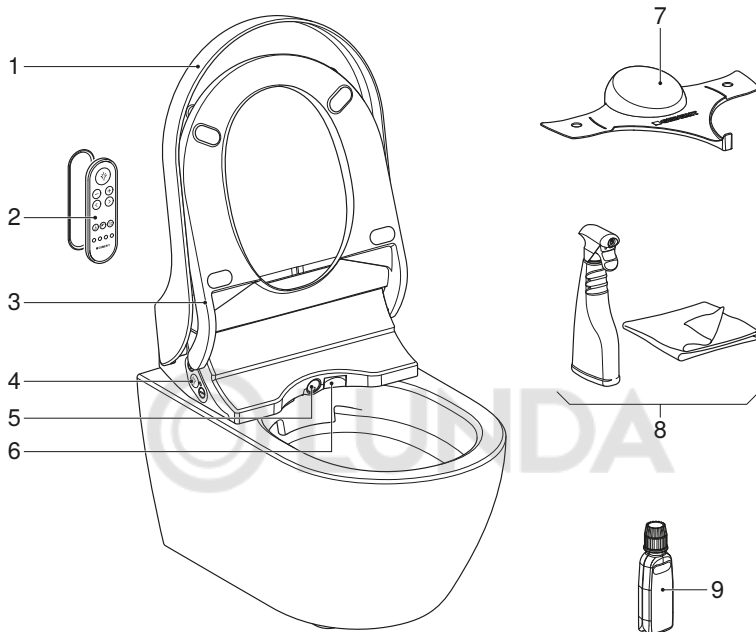

- 1 Крышка унитаза
- 2 Пульт дистанционного управления с магнитным настенным держателем
- 3 Сиденье унитаза с датчиком присутствия пользователя и подогревом
- 4 Боковая панель управления со светодиодом состояния
- 5 Штуцер с форсункой для омывания и форсункой дамского душа
- 6 Клапан фена
- 7 Защитный прозрачный щиток для тестирования и настройки
- 8 Geberit AquaClean комплект для чистки (Арт. № 242.547.00.1)
- 9 Средство для удаления известкового налета Geberit AquaClean (Арт. № 147.040.00.1)

Концепция управления

О концепции управления

Унитазом-биде можно управлять с помощью пульта дистанционного управления, боковой панели управления на унитазе-биде и приложения Geberit AquaClean.

Передняя панель пульта дистанционного управления

С передней панели пульта дистанционного управления осуществляется управление всеми ежедневно используемыми функциями.

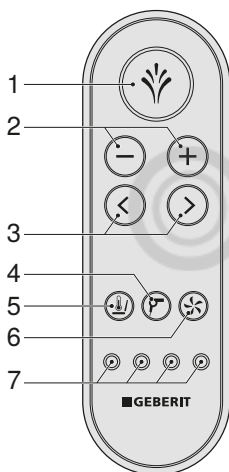

- 1 Кнопка <Омывающая струя>: включение и выключение функций омывания/выключение функции фена.
- 2 Кнопки <->/<+>: уменьшение или увеличение напора омывающей струи.
- 3 Кнопки <влево>/<вправо>: настройка положения штуцера для омывания.
- 4 Кнопка <Фен>: включение и выключение фена.
- 5 Кнопка <Подогрев сиденья унитаза>: включение и выключение подогрева сиденья унитаза.
- 6 Кнопка <Очистка воздуха>: включение и выключение очистки воздуха.
- 7 Кнопки <Профиль пользователя>: выбор профилей пользователей 1–4.

Задняя панель пульта дистанционного управления

На задней панели пульта дистанционного управления находится отсек для батарей.

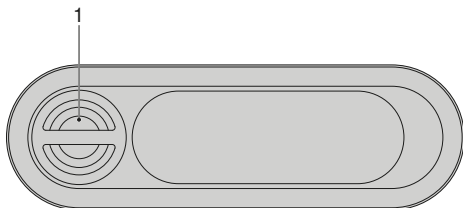

- 1 Отсек для батарей

Боковая панель управления

Боковая панель позволяет управлять функциями унитаза-биде.

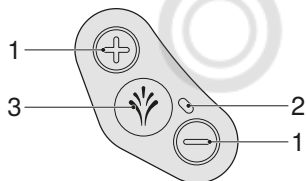

- 1 Клавиши <+>/<->: увеличение или уменьшение напора омывающей струи.
2 Светодиод состояния
3 Клавиша <Омывающая струя>: включение и выключение биде анальной зоны или дамского душа.

Светодиод состояния на боковой панели управления

Светодиод состояния на боковой панели управления информирует пользователя о текущем состоянии прибора.

Светодиод	Описание
Мигает синим	После включения выполняется инициализация прибора. Выполняется промывка системы.
Светится синим	Распознан пользователь, и в основных настройках активирована функция подготовки теплой воды. В режиме экономии энергии светодиод гаснет.
Не светится (пользователь отсутствует)	Включен режим экономии энергии, или прибор выключен.
Не светится (во время пользования)	Функции подготовки теплой воды и подогрева сиденья унитаза были отключены в основных настройках.
Светится зеленым	Необходимо заменить керамический сотовый фильтр. → См. «Замена керамического сотового фильтра», страница 40.
Мигает синим и красным	Требуется удаление известкового налета. → См. «Удаление известкового налета», страница 43.
Мигает красным	Сообщение о неисправности → См. «Унитаз-биде не функционирует», страница 47.
Мигает синим и красным и светится оранжевым	Прибор заблокирован, требуется немедленное удаление известкового налета. Использование функций омывания в заблокированном состоянии невозможно. Блокировку можно отменить на 1 цикл омывания, нажав на 5 секунд клавишу <Омывающая струя>.
Светится оранжевым	Выполняется очистка прибора от известкового налета. Во время процедуры удаления известкового налета использовать унитаз-биде нельзя.
Мигает оранжевым	Выполняется замена воды. → См. «Автоматическая замена воды», страница 35.
Одновременно мигает красным и оранжевым	Функция удаления известкового налета отклонена и ожидает действий пользователя.

Приложение Geberit AquaClean

С помощью приложения Geberit AquaClean можно управлять следующими функциями унитаза-биде:

- Дистанционное управление унитазом-биде Geberit AquaClean.
- Отображение и изменение настроек.

Приложение Geberit AquaClean предлагает также следующие преимущества:

- Сохранение индивидуальных настроек на смартфоне.
- Помощь в уходе за прибором и его техобслуживании.
- Удобная регистрация унитаза-биде Geberit AquaClean.
- Доступность руководств по эксплуатации.
- Доступность видеороликов с описанием функций.
- Доступность сервисной и контактной информации.

Бесплатное приложение Geberit AquaClean доступно для смартфонов с системами Android и iOS в соответствующем магазине App Store.

Android:



iOS:



Количество доступных функций в приложении Geberit AquaClean может отличаться в зависимости от страны.

Специальные функции кнопок

С помощью специальной комбинации клавиш можно получить доступ к дополнительным функциям унитаза-биде.

Таблица 1: Пульт дистанционного управления

Функциональность	Клавиша на пульте дистанционного управления	Вкл.	Выкл.
Включение дамского душа	Удерживать клавишу <Омывающая струя> нажатой в течение 2 секунд.	–	–
Сохранение основного профиля	Одновременно удерживать клавиши <Профиль пользователя 1> и <Профиль пользователя 2> нажатыми в течение 2 секунд.	Звуковой сигнал (1x)	–
Сохранение профиля пользователя	Нажать нужную клавишу <Профиль пользователя> и удерживать в течение 2 секунд.	Звуковой сигнал (1x)	–
Включение и выключение маятникового движения штуцера для омывания	Одновременно коротко нажать <влево> и <вправо>.	–	–
Выдвижение штуцера для проведения очистки	Одновременно коротко нажать <+> и <Омывающая струя>.	–	–
Новое присвоение пульта дистанционного управления	Одновременно нажать <+> на пульте дистанционного управления и боковой панели управления и удерживать в течение 10 секунд.	Звуковой сигнал (1x)	–
Включение и выключение функции подготовки теплой воды	Одновременно нажать <+> и <Подогрев сиденья унитаза> и удерживать в течение 2 секунд.	Звуковой сигнал (1x)	Звуковой сигнал (2x)
Настройка функции отложенного выключения очистки воздуха	Нажать <Очистка воздуха> и удерживать в течение 2 секунд.	Звуковой сигнал (1x)	Звуковой сигнал (2x)
Подтвердить смену фильтра	Одновременно нажать и удерживать клавишу <Очистка воздуха> и <Омывающая струя> дольше 2 секунд.	Звуковой сигнал (1x)	–
Восстановление заводских установок	Одновременно удерживать клавиши <Профиль пользователя 1> и <Профиль пользователя 4> нажатыми в течение 2 секунд.	Звуковой сигнал (3x)	–

Таблица 2: Боковая панель управления

Функциональность	Клавиша на боковой панели управления	Вкл.	Выкл.
Включение дамского душа	Удерживать клавишу <Омывающая струя> нажатой в течение 2 секунд.	–	–
Выдвижение штуцера для проведения очистки	Одновременно коротко нажать <+> и <Омывающая струя>.	–	–
Новое присвоение пульта дистанционного управления	Одновременно нажать <+> на пульте дистанционного управления и боковой панели управления и удерживать в течение 10 секунд.	Звуковой сигнал (1x)	–
Запуск функции удаления известкового налета	Одновременно нажать <-> и <Омывающая струя> и удерживать в течение 5 секунд.	–	–
Отмена сообщения о необходимости удаления известкового налета еще на 1 цикл омывания	Удерживать клавишу <Омывающая струя> нажатой в течение 5 секунд.	Звуковой сигнал (1x)	–
Включение/выключение демонстрационного режима	Одновременно нажать <+> и <-> и удерживать в течение 5 секунд.	Звуковой сигнал (1x)	Звуковой сигнал (2x)

Включение и выключение прибора

i Между выключением и включением должно пройти не менее 30 секунд.

1 Поднимите крышку унитаза.

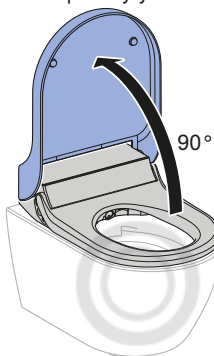

2 Снимите крышку унитаза.

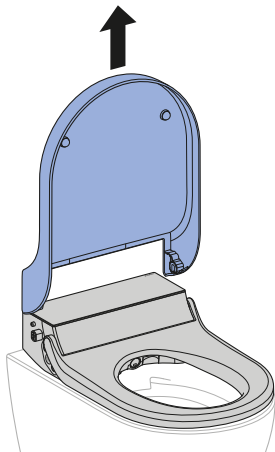

3 Снимите декоративную панель.

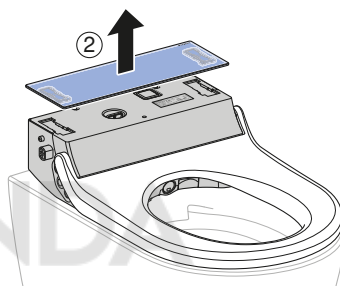
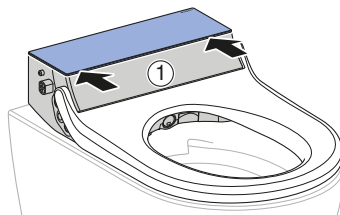

4 Нажать сетевой выключатель.

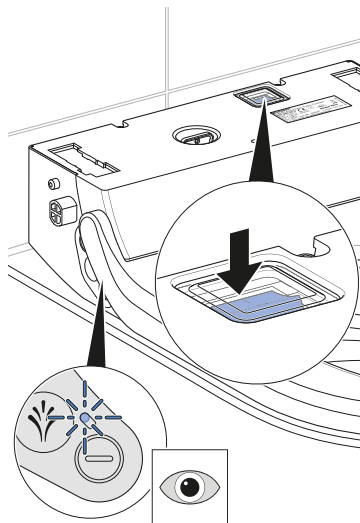

✓ Светодиод состояния на боковой панели управления мигает/гаснет.

5 Установите декоративную панель.

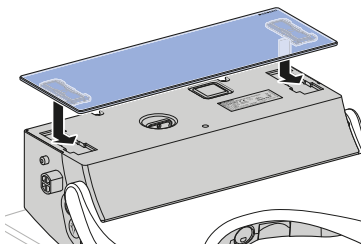

6 Установите крышку унитаза.

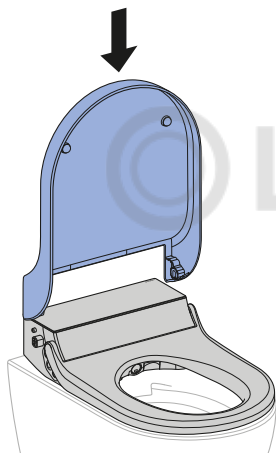

7 Опустите крышку унитаза.

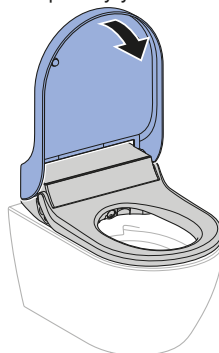

Результат

- ✓ После включения выполняется повторная инициализация прибора.

Управление устройством

Первый этап



С помощью пульта дистанционного управления или приложения Geberit AquaClean можно включать, выключать и настраивать функции.

- При включении функции прибор издает звуковой сигнал (1 раз).
- При выключении функции прибор издает звуковой сигнал (2 раза).

При пользовании прибором выполняются следующие функции.

Когда пользователь садится на сиденье унитаза,

- активируется устройство распознавания пользователя, и прибор включает функцию омывания.
- включается подогрев сиденья унитаза.
- включается очистка воздуха.

Когда пользователь включает омывание,

- биде анальной зоны запускается на 50 секунд, а дамский душ на 30 секунд.
- процесс омывания можно остановить в любое время.
- процесс омывания можно настроить в соответствии с индивидуальными предпочтениями.
- функция фена работает в течение 5 минут непосредственно после отключения биде анальной зоны или дамского душа.
- функцию фена можно остановить в любое время.
- можно изменять основные настройки в соответствии с индивидуальными предпочтениями.
- можно сохранить личный базовый профиль и профили пользователей для последующего использования.

Когда пользователь встает с сиденья унитаза,

- функция омывания отключается.
- функция фена отключается.
- подогрев сиденья унитаза отключается.
- очистка воздуха отключается.
- форсунки штуцера для омывания и дамского душа интенсивно промываются.
- прибор переходит в режим экономии энергии.

Долговременное включение или отключение функций

Если индивидуальные настройки не заданы, то при использовании унитаза-биде активируется базовый профиль с заводскими настройками. Вы можете в любое время сбросить свои индивидуальные базовые профили и профили пользователей до заводских настроек. → См. «Специальные функции кнопок», страница 18.

Можно выполнить долгосрочное включение или отключение функций

- изменив базовый профиль и сохранив индивидуальные настройки, которые будут автоматически активироваться при использовании унитаза-биде. → См. «Изменение базового профиля», страница 30.
- можно установить до четырех различных профилей пользователей и при необходимости закрепить их за соответствующей кнопкой профиля пользователя. → См. «Сохранение профиля пользователя», страница 30.
- при использовании унитаза-биде активируется один из сохраненных профилей пользователя. → См. «Вызов профиля пользователя», страница 31.

Обзор функций и настроек:

- Настройки прибора → смотреть «Настройки устройства», страница 24
- Дополнительные настройки прибора → смотреть «Дополнительные настройки прибора в приложении Geberit AquaClean», страница 24

Настройки устройства



При распознавании пользователя автоматически вызывается основной профиль с основными настройками.

Во время омывания процесс в любой момент можно отрегулировать в зависимости от собственных потребностей. Индивидуальные настройки можно запрограммировать на одной из четырех кнопок профиля пользователя и сразу вызвать при следующем пользовании устройством.

Настройка	Диапазон настроек	Заводская настройка базового профиля
Напор омывающей струи биде анальной зоны	уровень 1–5	уровень 3
Напор омывающей струи дамского душа	уровень 1–5	уровень 1
Положение штуцера для омывания биде анальной зоны	уровень 1–5	уровень 3
Положение штуцера для омывания дамского душа	уровень 1–5	уровень 4
Маятниковый режим штуцера для омывания биде анальной зоны	вкл./выкл.	вкл.
Маятниковый режим штуцера для омывания дамского душа	вкл./выкл.	выкл.
Горячая вода во время функции омывания	вкл./выкл.	вкл.
Подогрев сиденья унитаза	вкл./выкл.	вкл.
Функция фена после омывания	вкл./выкл.	вкл.
Функция очистки воздуха при распознавании пользователя	вкл./выкл.	вкл.
Функция отложенного выключения очистки воздуха	вкл./выкл.	выкл.

Дополнительные настройки прибора в приложении Geberit AquaClean

Настройка	Диапазон настроек	Заводская настройка базового профиля
Температура воды омывающей струи	уровень 1–5	уровень 4
Температура фена	уровень 1–5	уровень 5
Температура подогрева сиденья унитаза	уровень 1–5	уровень 4
Жесткость воды	мягкая/средняя/ жесткая	жесткая

Использование биде анальной зоны

Необходимое условие

- Вы сидите на сиденье унитаза.

- ▶ Один раз коротко нажмите кнопку <Омывающая струя> на боковой панели управления или на пульте дистанционного управления.

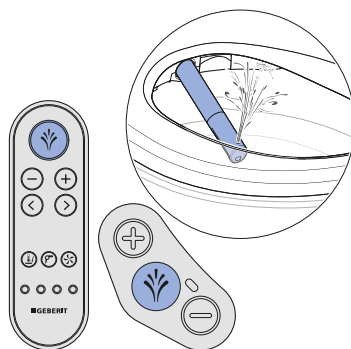

Результат

- ✓ Начинается процесс омывания.
- ✓ Биде анальной зоны включается в маятниковом режиме. Небольшое количество воды через перелив стекает в керамический унитаз. Биде анальной зоны работает 50 секунд.

- i** Повторным нажатием на кнопку <Омывающая струя> можно досрочно завершить омывание.

Регулировка омывания в зависимости от потребностей пользователя

Включение и выключение маятникового движения штуцера для биде анальной зоны

- i** Маятниковое движение штуцера для омывания повышает эффективность процедуры.

Необходимое условие

- Производится во время омывания.

- ▶ Для включения или выключения маятникового движения во время омывания одновременно нажмите кнопки <влево> и <вправо>.

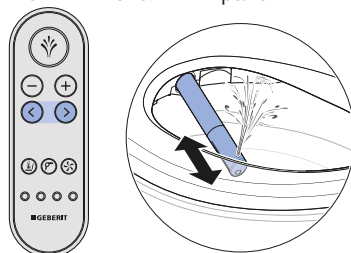

Использование дамского душа

i Женская интимная область – это очень чувствительная зона, требующая особого и осмотрового ухода. Для оптимальных результатов дамский душ должен настраиваться под конкретные эргономические условия. Положение форсунки штуцера для омывания и напор струи биде следует выбирать так, чтобы струя не могла проникнуть во влагалище.

Необходимое условие

– Вы сидите на сиденье унитаза.

▶ Нажмите кнопку <Омывающая струя> на боковой панели управления или на пульте дистанционного управления и удерживайте ее 2 секунды.

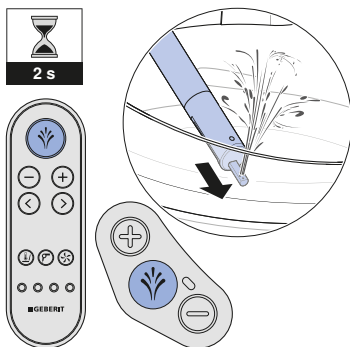

Результат

✓ Включится дамский душ.

i Повторным нажатием на кнопку <Омывающая струя> можно досрочно завершить омывание.

Включение и выключение маятникового движения дамского душа

i При использовании маятникового движения штуцера для омывания с функцией дамского душа в некоторых случаях может произойти перенос бактерий из анальной зоны.

Необходимое условие

– Производится во время дамского душа.

▶ Для включения или выключения маятникового движения для дамского душа одновременно нажмите кнопки <влево> и <вправо>.

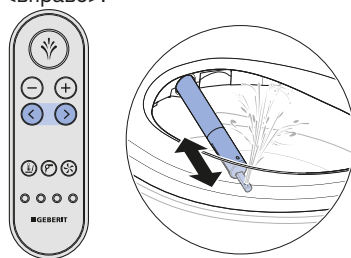

Включение и выключение фена

- i** Согласно заводским настройкам, функция фена запускается автоматически сразу же по окончании процесса омывания. Автоматический запуск фена можно отключить и запускать его вручную.

Необходимое условие

- Вы можете включать фен вручную.

- ▶ Нажмите на клавишу <Фен>.

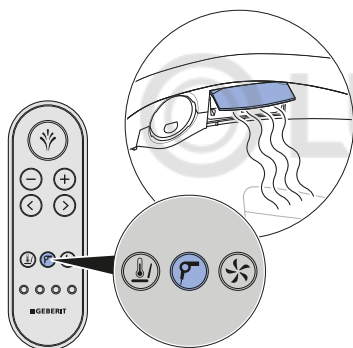

Результат

- ✓ Процесс работы фена запустится на 5 минут.

- i** Повторным нажатием на кнопку <Фен> можно досрочно прекратить процесс сушки феном.

Выключение подогрева сиденья унитаза

- i** Согласно заводским настройкам включается подогрев сиденья унитаза. Подогрев сиденья унитаза можно выключить и включить вручную.

Необходимое условие

- Вы сидите на сиденье унитаза.

- ▶ Коротко нажмите клавишу <Подогрев сиденья унитаза> на пульте дистанционного управления.



Результат

- ✓ Подогрев сиденья унитаза отключен.

- i** Повторным нажатием клавиши <Подогрев сиденья унитаза> можно снова включить систему подогрева сиденья унитаза.

- i** Полное охлаждение сиденья унитаза до температуры окружающего воздуха займет некоторое время.

Включение и выключение последующей функции очистки воздуха

Необходимое условие

- Вы сидите на сиденье унитаза.

- ▶ Нажмите клавишу <Очистка воздуха> на пульте дистанционного управления и удерживайте ее 2 секунды.

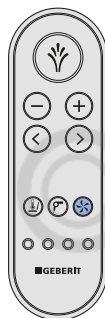

Результат

- ✓ Прибор издает звуковой сигнал (1x).
- ✓ Активируется функция отложенного выключения очистки воздуха. Время последствия составляет 2 минуты и начинается после последнего омывания или использования фена.



Функцию можно отключить повторным нажатием кнопки и удерживанием в течение 2 секунд. Устройство издает звуковой сигнал (2x).

Включение и выключение проточного водонагревателя

Необходимое условие

- Вы сидите на сиденье унитаза.

- ▶ Одновременно нажмите клавиши <Подогрев сиденья унитаза> и <+> на пульте дистанционного управления и удерживайте 2 секунды.

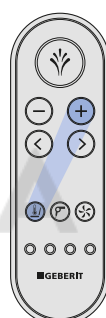

Результат

- ✓ Прибор издает звуковой сигнал (2 раза). Проточный водонагреватель отключен.
- ✓ Процесс омывания выполняется холодной водой.



Функцию можно снова включить повторным нажатием кнопок и удерживанием в течение 2 секунд. Устройство издает звуковой сигнал (1x).

Регулировка омывания в зависимости от потребностей пользователя

Настройка напора омывающей струи

Необходимое условие

- Производится во время омывания.

- ▶ Для увеличения напора омывающей струи нажмите кнопку <+>. Для уменьшения напора омывающей струи нажмите кнопку <->.



Результат

- ✓ Напор омывающей струи станет сильнее или слабее.

- i** Напор омывающей струи предусматривает регулировку по 5 уровням.

Настройка положения штуцера для омывания

- i** Женщина должна оптимальным образом отрегулировать положение штуцера для омывания в соответствии с конкретными эргономическими условиями, чтобы не нарушать естественную защиту вагинальной зоны тела.

Необходимое условие

- Производится во время омывания.

- ▶ Для регулировки положения штуцера для омывания нажать на кнопки со стрелками на пульте дистанционного управления.

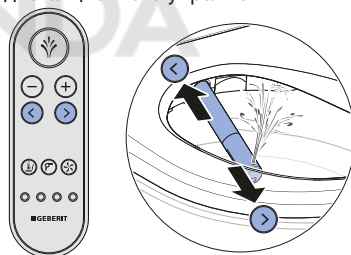

Результат

- ✓ Для штуцера для омывания задана оптимальная настройка.

- i** Положение штуцера для омывания можно отрегулировать на один из 5 уровней регулировки.

Изменение базового профиля

Необходимое условие

- Вы сидите на сиденье унитаза.
- Вы отрегулировали процесс омывания в соответствии с собственными пожеланиями.

- ▶ Одновременно нажмите во время сушки феном или в конце процесса омывания первые две <кнопки профиля пользователя> и удерживайте дольше 2 секунд.

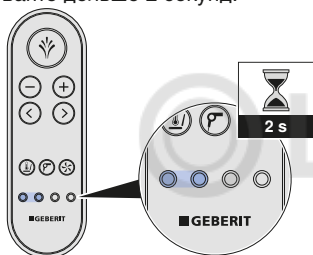

Результат

- ✓ Прибор издает звуковой сигнал (1х).
- ✓ Ваш индивидуальный базовый профиль сохранен и будет автоматически активироваться при использовании унитаза-биде.

Сохранение профиля пользователя

Необходимое условие

- Вы сидите на сиденье унитаза.
- Вы отрегулировали процесс омывания в соответствии с собственными пожеланиями.

- ▶ Нажмите во время сушки феном или в конце процесса омывания одну из четырех кнопок профиля пользователя и удерживайте ее дольше 2 секунд.

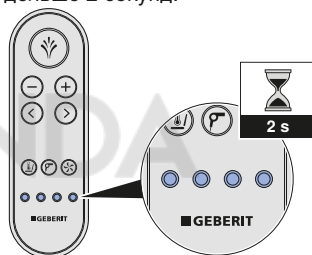

Результат

- ✓ Прибор издает звуковой сигнал (1х).
- ✓ Ваш индивидуальный профиль пользователя закреплен за выбранной Вами <кнопкой профиля пользователя>.

Вызов профиля пользователя

- i** Профиль пользователя обеспечивает прямой доступ к личным настройкам. Выберите свой профиль пользователя, как только сядете на унитаз.

Необходимое условие

- Наборы персональных настроек присваиваются соответствующим клавишам, которые называются <Профиль пользователя>. → См. «Сохранение профиля пользователя», страница 30.

- ▶ Нажмите клавишу <Профиль пользователя>, которой присвоены ваши персональные настройки.



Результат

- ✓ Прибор настраивается в соответствии с выбранным профилем пользователя.

Сохранение профиля пользователя в приложении Geberit AquaClean

- i** Сохранение профиля пользователя в приложении Geberit AquaClean не требует активирования датчика присутствия пользователя, пока пользователь находится в диапазоне распознавания унитаза-биде.

Необходимое условие

- На смартфоне установлена актуальная версия приложения Geberit AquaClean.
- Приложение Geberit AquaClean запущено.
- Вы находитесь в диапазоне распознавания унитаза-биде.

- ▶ Сохраните настройки в приложении Geberit AquaClean.

Результат

- ✓ Индивидуальный профиль пользователя сохранится на смартфоне.
- ✓ Настройки применяются на всех сопряженных унитазах-биде.

Очистка прибора и удаление известкового налета

Общие рекомендации по чистке

Соблюдение интервалов очистки — гарантия безупречной работы унитаза-биде. Очистку следует проводить только с применением подходящих чистящих средств и инструментов. → См. «Специально предназначенные чистящие средства и инвентарь для чистки», страница 33.

Интервал очистки	Действие
Ежедневно	<ul style="list-style-type: none">Убирать капли воды с помощью мягкой безворсовой ткани, чтобы предотвратить образование известкового налета.
Еженедельно	<ul style="list-style-type: none">Тщательно очищать все поверхности и углы. → См. «Очистка крышки, сиденья и корпуса унитаза», страница 37Проверять форсунку штуцера для омывания и при необходимости очистить. → См. «Очистка форсунки штуцера для омывания», страница 39
Ежемесячно	<ul style="list-style-type: none">Промывать форсунку штуцера для омывания под проточной водой, чтобы смыть посторонние вещества.Очистить керамический унитаз с помощью чистящего средства Geberit AquaClean. → См. «Очистка области промывания санфаянса», страница 36

Специально предназначенные чистящие средства и инвентарь для чистки

ВНИМАНИЕ

Агрессивные средства для удаления известкового налета

Неподходящие средства для удаления известкового налета могут привести к повреждениям прибора.

- ▶ Для удаления известкового налета использовать исключительно это средство Geberit AquaClean.

ВНИМАНИЕ

Агрессивные и абразивные чистящие средства





Чистка агрессивными и абразивными чистящими средствами может вызвать повреждения поверхности.



- ▶ Используйте чистящее средство Geberit AquaClean.



Рекомендуется использовать комплект для чистки Geberit AquaClean, так как в него входит готовое к применению чистящее средство, которое оптимально подходит для всех поверхностей Geberit AquaClean.

Рекомендуемые свойства подходящих чистящих средств и инструментов для оптимальной очистки:

Символ	Свойства подходящих чистящих средств
	Не раздражают кожу
	Незначительная кислотность, например, как у сильно разбавленной лимонной кислоты
	Слабое пенообразование
	Жидкость
	Разбавляются водой

Символ	Подходящие инструменты для очистки
	Мягкие мелкопористые губки
	Не содержащие пыли, мягкие и безворсовые салфетки
	Щетка для унитаза

Автоматическая замена воды

Если унитаз-биде не использовался более 2 недель, после включения он ополаскивается чистой водой. Это позволяет гарантировать качество воды для омывания перед дальнейшим использованием.

Целенаправленная дезинфекция

Дезинфекция требуется, только если существует непосредственная опасность заражения возбудителями болезней. В остальных случаях соблюдайте рекомендуемые интервалы очистки и выполняйте все указанные действия. → См. Общие рекомендации по чистке.

ВНИМАНИЕ

Агрессивное дезинфицирующее средство

Применение агрессивного дезинфицирующего средства может вызвать повреждения поверхности.

- ▶ Применяйте дезинфицирующие средства только на спиртовой основе, которые подходят также для дезинфекции рук и кожи.
- ▶ При обращении с опасными веществами соблюдайте указания по технике безопасности от производителя.

Тип дезинфекции	Процесс дезинфекции
Влажная дезинфекция протиранием Применять на гладких поверхностях, которые можно протереть	<ul style="list-style-type: none">▶ Полностью покрыть поверхности дезинфицирующим средством.▶ Оставить дезинфицирующее средство на некоторое время согласно данным производителя.▶ Затем вытереть поверхности одноразовыми салфетками.

Уход и очистка гладких поверхностей

Все гладкие поверхности можно мыть водой и жидким, не наносящим вред коже, щадящим чистящим средством.



Агрессивные и абразивные чистящие средства могут повредить поверхность. Использовать исключительно жидкие, не наносящие вред коже, щадящие чистящие средства. В комплект для чистки Geberit AquaClean (арт. № 242.547.00.1) входит готовое к применению чистящее средство, которое оптимально подходит для всех видов поверхности Geberit AquaClean.

Очистка санфаянса со специальным покрытием

Санфаянс имеет специальное покрытие. Благодаря данному покрытию вода собирается в шаровидные капли и очень хорошо стекает. Такие остатки, как известковые отложения и грязь, попадают в капли воды и просто смываются. Этот эффект имеет особое значение для защиты окружающей среды, поскольку исчезает необходимость в использовании агрессивных средств для чистки унитазов.

Очистка области промывания санфаянса

- 1** Побрызгать санфаянс чистящим средством Geberit AquaClean и оставить средство на несколько минут.
- 2** В завершение ополоснуть санфаянс водой.
- 3** Удалить трудноудаляемые загрязнения с помощью щетки для унитаза.

Снятие крышки унитаза

- 1** Поднимите крышку унитаза.

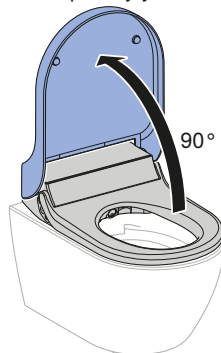

- 2** Снимите крышку унитаза.

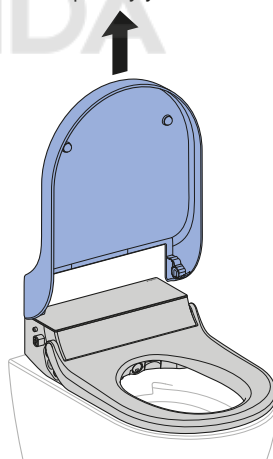

Очистка крышки, сиденья и корпуса унитаза

i Следить за тем, чтобы не поцарапать поверхность сиденья унитаза. Для этого компоненты следует положить на мягкую основу без твердых царапающих частиц.

1 Распылите чистящее средство Geberit AquaClean на поверхности унитаза. Протрите поверхности мягкой влажной безворсовой тканью.

2 Откройте крышку унитаза.



3 Снимите крышку унитаза.

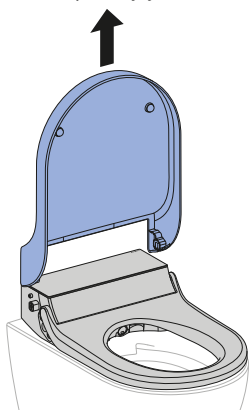

4 Для полной очистки снимите декоративную панель.

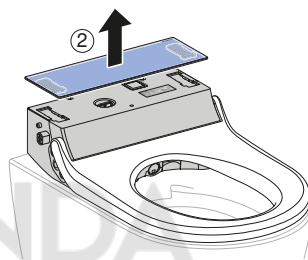
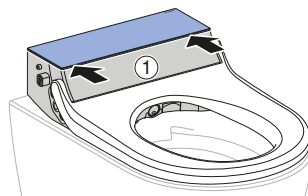

5 Побрызгайте чистящее средство Geberit AquaClean на крышку и сиденье унитаза. Протрите поверхности мягкой влажной безворсовой тканью.

6 Затем промокните все поверхности мягкой безворсовой тканью.

7 После очистки соберите прибор в обратном порядке.

Очистка зоны между прибором и керамическим унитазом



ПРЕДУПРЕЖДЕНИЕ

Опасность для жизни от удара током

Без ограничителя съема (предохранительного троса) во время движения в устройство может попасть вода.

- ▶ Не перерезать и не повреждать трос ограничителя.
- ▶ Не трогать и не снимать ограничитель.

1 Выключите прибор.

2 Отсоедините прибор от опорной площадки.

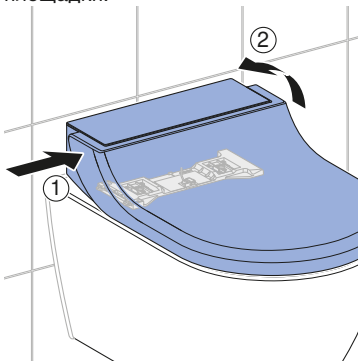

3 Приподнимите прибор, насколько позволяет ограничитель. Очистите пространство между унитазом-биде и керамическим унитазом.

4 Установите прибор на опорной площадке. Следите за тем, чтобы он надежно зафиксировался.

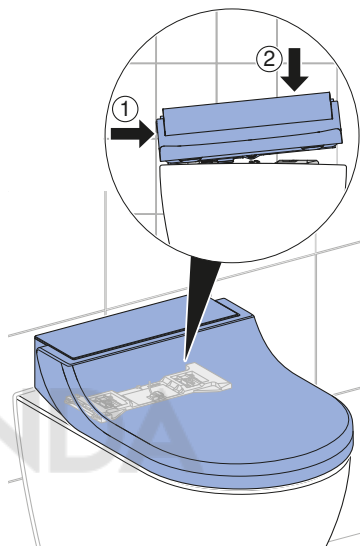

5 Включите прибор.

Очистка форсунки штуцера для омывания



- Для очистки использовать мягкую безворсовую ткань.
- Средство для очистки Geberit AquaClean идеально подходит для всех поверхностей прибора.

1 Поднимите крышку и сиденье унитаза.

2 Одновременно нажмите кнопки <+> и <Омывающая струя>.

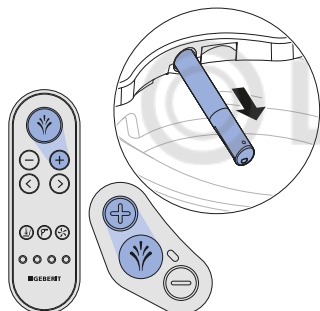

✓ Штуцер для омывания полностью выдвигается.

3 Удерживая штуцер для омывания, выдвиньте форсунку штуцера вперед для очистки и удаления известкового налета. Следите за ровным перемещением форсунки относительно штуцера для омывания.

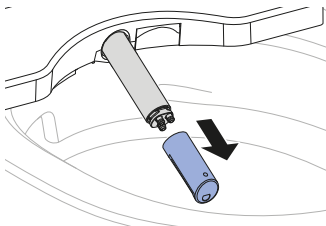

4 Если очистить, в т. ч. от известкового налета, форсунку штуцера для омывания полностью не удастся, замените ее.

5 Распылите на штуцер для омывания чистящее средство Geberit AquaClean. Затем тщательно промойте его теплой водой.

6 Тщательно высушите форсунку штуцера для омывания.

7 Установите форсунку штуцера для омывания.

8 Нажмите кнопку <Омывающая струя>.

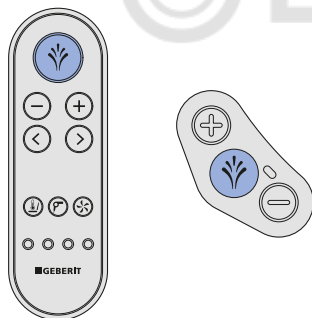

✓ Штуцер для омывания полностью задвигается. Процедура очистки завершена.

Замена керамического сотового фильтра



ПРЕДУПРЕЖДЕНИЕ

Опасность для жизни от удара током

Без ограничителя съема (предохранительного троса) во время движения в устройство может попасть вода.

- ▶ Не перерезать и не повреждать трос ограничителя.
- ▶ Не трогать и не снимать ограничитель.



ОСТОРОЖНО

Возможная угроза здоровью

Загрязнения в фильтре могут привести к загрязнению вдыхаемого воздуха.

- ▶ Ежегодно заменять фильтр.



Керамический сотовый фильтр находится в задней части устройства справа. Он зафиксирован с помощью 2 защелок.

Необходимое условие

- Светодиод состояния светится зеленым.

- 1** Отсоедините прибор от опорной площадки.

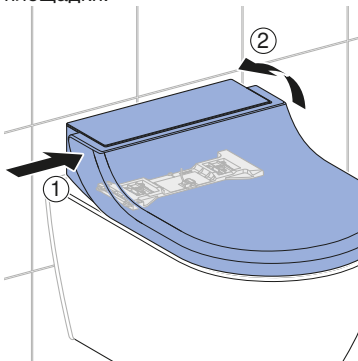

- 2** Немного поверните прибор по часовой стрелке, чтобы получить доступ к крышке фильтра.

- 3** Слегка отогните защелки крышки фильтра вниз и откройте крышку.

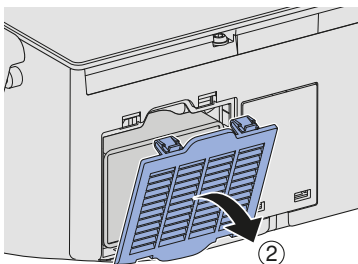
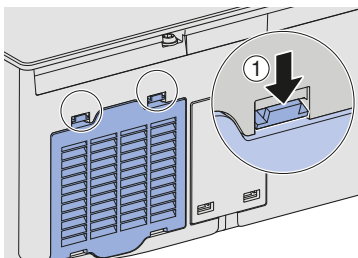

- 4** Выньте использованный фильтр из отверстия. Затем установите новый фильтр.

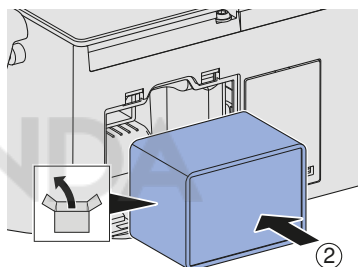
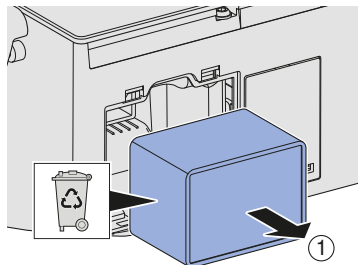

- 5** Закройте крышку.

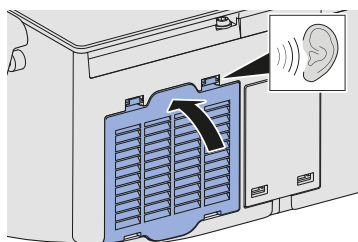

- 6** Установите прибор на опорной площадке. Следите за тем, чтобы он надежно зафиксировался.

-
- 7** Одновременно нажмите клавишу <Очистка воздуха> и <Омывающая струя> и удерживайте их дольше 2 секунд.



Результат

- ✓ Прибор издает звуковой сигнал (1х).
Показания счетчика обнуляются.
- ✓ Система нейтрализации запахов снова начинает функционировать после того, как погаснет светодиод состояния.

Удаление известкового налета

ВНИМАНИЕ

Агрессивные средства для удаления известкового налета

Неподходящие средства для удаления известкового налета могут привести к повреждениям прибора.

- ▶ Для удаления известкового налета использовать исключительно это средство Geberit AquaClean.



- Проводить удаление известкового налета требуется не реже чем раз в год или чаще в зависимости от количества циклов омывания.
- Во время процедуры удаления известкового налета унитазом можно пользоваться, но без функций омывания.
- Процедура удаления известкового налета длится до 30 минут. Как только оранжевый светодиод погаснет, функция омывания станет вновь доступна.
- Сразу удалите влажной тканью брызги средства для удаления известкового налета Geberit AquaClean.

Необходимое условие

- Светодиод состояния на панели управления мигает красным и синим или горит оранжевым и одновременно мигает красным и синим.
- Крышка унитаза снята.

- 1 Откройте декоративную панель.

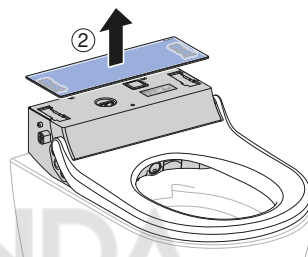
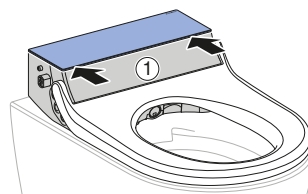

- 2 Извлеките заглушку.

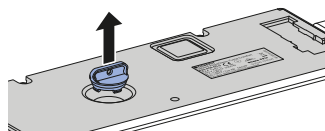

- 3 Одновременно нажмите и удерживайте в течение 5 секунд клавиши <-> и <Омывающая струя> на боковой панели управления.



- ✓ Светодиод состояния на боковой панели управления одновременно мигает оранжевым и красным цветом.

- 4** Налейте в прибор примерно половину бутылки средства для удаления известкового налета Geberit AquaClean.

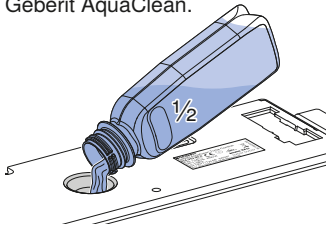

- 5** Нажмите клавишу <Омывающая струя> на боковой панели управления.

- ✓ Светодиод состояния светится оранжевым.
- ✓ Прибор перерабатывает залитое средство для удаления известкового налета, при этом незначительное количество средства попадает в керамический унитаз. Приблизительно через 15 секунд светодиод на боковой панели управления начинает одновременно мигать оранжевым и красным цветом.

- 6** Залейте в прибор оставшееся средство для удаления известкового налета Geberit AquaClean.

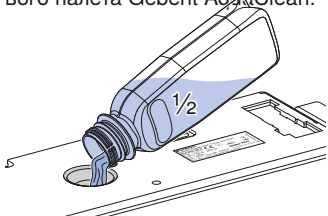

- 7** Установите заглушку на место.

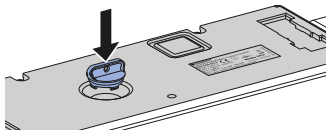

- 8** Закройте декоративную панель.

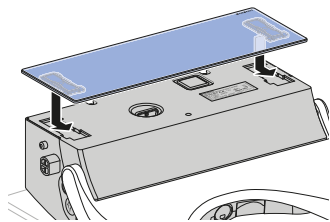

- 9** Установите крышку унитаза.

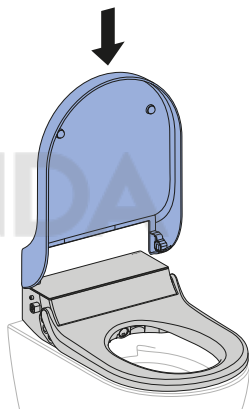

- 10** Нажмите клавишу <Омывающая струя> на боковой панели управления.



- ✓ Светодиод состояния светится оранжевым до завершения программы удаления известкового налета. Как только светодиод состояния погаснет, прибор снова готов к использованию.

Удаление известкового налета из устройства

С помощью приложения Geberit AquaClean прибор можно настроить на жесткость местной воды в соответствии со следующей таблицей. Данная настройка позволяет избежать лишних процедур удаления известкового налета и способствует охране окружающей среды. Тем не менее, даже в этом случае требуется регулярное удаление известкового налета из прибора.

Диапазон	°fH	°dH	°eH
мягкая	≤ 15	≤ 8	≤ 11
средняя	15–25	8–14	11–18
жесткая	> 25	> 14	> 18

Следующая таблица поможет вам идентифицировать сигналы неполадок, связанных с процессом удаления известкового налета, и принять необходимые меры по устранению.

Причина	Сообщение	Устранение неисправности
Регулярное удаление известкового налета: минимум раз в год	<ul style="list-style-type: none"> Светодиод состояния на панели управления мигает синим и красным. В приложении Geberit AquaClean появляется сообщение о необходимости удаления известкового налета. 	<ul style="list-style-type: none"> ▶ Запустите процедуру удаления известкового налета. → См. Удаление известкового налета.
Прибор заблокирован по причине многократного отклонения требования удаления известкового налета	<ul style="list-style-type: none"> Светодиод состояния на панели управления светится оранжевым и одновременно мигает синим и красным. В приложении Geberit AquaClean появляется сообщение о необходимости удаления известкового налета. 	<p>Необходимое условие</p> <ul style="list-style-type: none"> – Дальнейшее омывание без удаления известкового налета невозможно. ▶ Запустите процедуру удаления известкового налета. → См. Удаление известкового налета.

Устранение неисправностей

Порядок действий при неисправностях

Следующая таблица информирует о порядке действий при неисправностях:

- Последовательно выполняйте действия до устранения неисправности или возобновления надлежащей работы прибора.
- Соблюдайте указанную последовательность действий.

Шаг	Описание проблемы	Устранение неисправности
1	Унитаз-биде неисправен или не работает.	<ul style="list-style-type: none">▶ Выключите прибор. → См. «Включение и выключение прибора», страница 20.▶ Подождите 30 секунд.▶ Включите прибор. → См. «Включение и выключение прибора», страница 20.
2	Шаг 1 выполнен. Унитаз-биде все еще неисправен или не работает.	<ul style="list-style-type: none">▶ Проверьте светодиод состояния на боковой панели управления. → См. «Светодиод состояния на боковой панели управления», страница 16.
3	Шаги 1 и 2 выполнены. Унитаз-биде все еще неисправен или не работает.	<ul style="list-style-type: none">▶ Проверьте описание проблемы в таблице неисправностей и примите соответствующие меры по устранению. → См. «Унитаз-биде не функционирует», страница 47 и «Прочие функциональные сбои», страница 49.
4	Шаги 1–3 выполнены. Унитаз-биде все еще неисправен или не работает.	<ul style="list-style-type: none">▶ обратитесь в сервисную службу.

Унитаз-биде не функционирует

Приведенная ниже таблица поможет найти причину, вызвавшую функциональный отказ унитаза-биде.



ОПАСНО

Удар электрическим током

Неверно выполненное техобслуживание и устранение повреждений может привести к получению тяжелых травм и к смерти.

- ▶ В случае неполадок необходимо немедленно выключить прибор с помощью сетевого выключателя и обратиться в сервисную службу.
- ▶ Электроинсталляции прибора разрешается выполнять только электротехническим квалифицированным персоналом.
- ▶ Оснащение и переоснащение прибора разрешается проводить только электротехническим квалифицированным персоналом.



В случае неисправности унитазом-биде в любой момент можно пользоваться как обычным унитазом. Штуцер для омывания должен быть полностью задвинут. Смыть унитаз, как обычно, задействуется нажатием смывных клавиш.

Описание проблемы	Причина	Устранение неисправности
В электрическом распределителе однократно срабатывает плавкий предохранитель или автоматический выключатель дифференциальной защиты.	Возникла неисправность	<ul style="list-style-type: none">▶ Заменить плавкий предохранитель в электрическом распределителе или вернуть его в рабочее состояние.▶ Вернуть автоматический выключатель дифференциальной защиты в электрическом распределителе в рабочее состояние. Результат ✓ После включения выполняется повторная инициализация прибора. Пользование прибором не приводит к срабатыванию плавкого предохранителя или автоматического выключателя дифференциальной защиты.
Плавкий предохранитель или автоматический выключатель дифференциальной защиты в электрическом распределителе срабатывают повторно при пользовании прибором.	Прибор неисправен	<ul style="list-style-type: none">▶ Заменить плавкий предохранитель или автоматический выключатель дифференциальной защиты в электрическом распределителе либо вернуть их в рабочее состояние.▶ Извлечь сетевой штекер (при наличии) из розетки.▶ обратиться в сервисную службу.

Описание проблемы	Причина	Устранение неисправности
Изделие имеет неизвестную техническую неисправность.	Возникла неисправность	<ul style="list-style-type: none"> ▶ Активировать плавкий предохранитель или автоматический выключатель дифференциальной защиты в электрическом распределителе. ▶ Извлечь сетевой штекер (при наличии) из розетки. ▶ обратитесь в сервисную службу. ▶ Поручить проверку подачи электропитания специалисту.



Прочие функциональные сбои

Приведенная ниже таблица поможет найти причину отказа отдельных функций унитаза-биде.



В случае неисправности унитазом-биде в любой момент можно пользоваться как обычным унитазом. Штуцер для омывания должен быть полностью задвинут. Смыв унитаза, как обычно, задействуется нажатием смывных клавиш.



Если прибор неисправен, его можно выключить с помощью сетевого выключателя.

Описание проблемы	Причина	Устранение неисправности
Нейтрализация запахов работает плохо или неэффективно.	Керамический сотовый фильтр загрязнен	<ul style="list-style-type: none">▶ Заменить керамический сотовый фильтр. → См. «Замена керамического сотового фильтра», страница 40.
Неправильно работает штуцер для омывания.	Возникла неисправность	<ul style="list-style-type: none">▶ Выключите прибор. → См. «Включение и выключение прибора», страница 20.▶ Подождите 30 секунд.▶ Включите прибор. → См. «Включение и выключение прибора», страница 20. <p>Результат</p> <ul style="list-style-type: none">✓ После включения выполняется повторная инициализация прибора.
Эффективность омывающей струи уменьшается.	Форсунки штуцера для омывания засорены или повреждены	<ul style="list-style-type: none">▶ Очистить или заменить форсунки штуцера для омывания. → См. «Очистка форсунки штуцера для омывания», страница 39.▶ Запустите процесс удаления известкового налета. → См. «Удаление известкового налета», страница 43.

Описание проблемы	Причина	Устранение неисправности
<p>Температура воды для омывания больше не соответствует настроенной.</p>	<p>Унитаз-биде загрязнен</p>	<ul style="list-style-type: none"> ▶ Запустите процесс удаления известкового налета. → См. «Удаление известкового налета», страница 43. ▶ Выключите прибор. → См. «Включение и выключение прибора», страница 20. ▶ Подождите 30 секунд. ▶ Включите прибор. → См. «Включение и выключение прибора», страница 20. <p>Результат</p> <p>✓ После включения выполняется повторная инициализация прибора.</p>
<p>Светодиод состояния мигает красным.</p>	<p>Возникла неисправность</p>	<ul style="list-style-type: none"> ▶ Выключите прибор. → См. «Включение и выключение прибора», страница 20. ▶ Подождите 30 секунд. ▶ Включите прибор. → См. «Включение и выключение прибора», страница 20. <p>Результат</p> <p>✓ После включения выполняется повторная инициализация прибора.</p>
	<p>Повторная инициализация не удалась</p>	<ul style="list-style-type: none"> ▶ Обратитесь в сервисную службу.

Пульт дистанционного управления не функционирует

Приведенная ниже таблица поможет в поиске неисправностей в следующих случаях:

- пульт дистанционного управления не работает.
- управление унитазом-биде с помощью пульта дистанционного управления невозможно.



Пульт дистанционного управления во время пользования приложением Geberit AquaClean неактивен.



Если пульт дистанционного управления не работает, управление можно осуществлять с боковой панели управления.



Если прибор неисправен, его можно выключить с помощью сетевого выключателя.

Описание проблемы	Причина	Устранение неисправности
Унитазом-биде можно управлять только с помощью боковой панели управления, но не с пульта дистанционного управления.	Не выполнено сопряжение (Pairing)	<p>► Заново присвоить пульт дистанционного управления прибору. → См. «Повторно присвоить пульт дистанционного управления устройству», страница 53</p> <p>Результат</p> <p>✓ Прибор издает звуковой сигнал (1 раз), и на боковой панели управления светодиод светится синим в течение 4 секунд.</p>
Унитазом-биде невозможно управлять с помощью пульта дистанционного управления. Пульт дистанционного управления заново присвоен.	Разрядились батареи	► Заменить батарею (тип CR2032). → См. «Замена батареи пульта дистанционного управления», страница 52
	Не выполнено сопряжение (Pairing)	► Заново присвоить пульт дистанционного управления прибору. → См. «Повторно присвоить пульт дистанционного управления устройству», страница 53
Батарея заменена, и пульт дистанционного управления присвоен. Унитазом-биде можно управлять только с помощью боковой панели управления, но не с пульта дистанционного управления.	Пульт дистанционного управления неисправен	► обратитесь в сервисную службу.

Замена батареи пульта дистанционного управления

Необходимое условие

- На протяжении всего процесса пульт дистанционного управления находится в зоне приема унитаза-биде.

- 1 Извлеките использованную батарею и утилизируйте ее надлежащим образом.

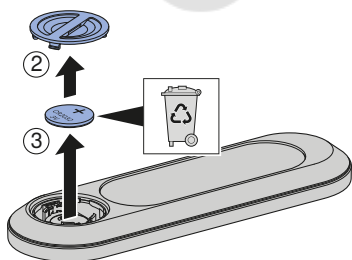
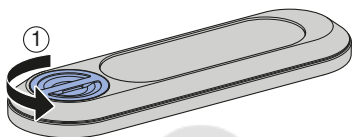

- 2 Установить новую батарею типа CR2032.

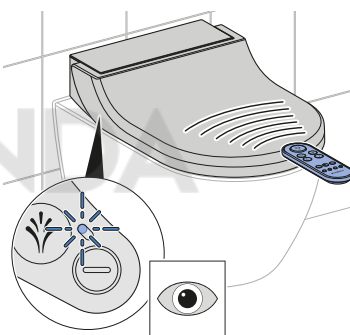
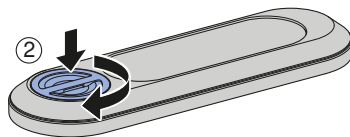
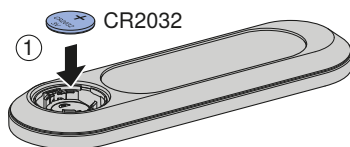

Повторно присвоить пульт дистанционного управления устройству

i Устройством можно управлять только с помощью пульта дистанционного управления, который ему присвоен.

- ▶ Одновременно нажать и в течение прибл. 10 секунд удерживать клавишу <+> на пульте дистанционного управления и клавишу <+> на боковой панели управления.

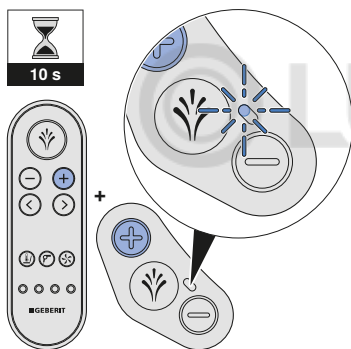

Результат

- ✓ Прибор издает звуковой сигнал (1 раз), и светодиод состояния на боковой панели управления светится синим в течение 4 секунд.
- ✓ Теперь унитазом-биде можно управлять с помощью пульта дистанционного управления.

Устойчивое развитие

Группа Geberit и устойчивое развитие

В качестве ведущего производителя сантехнического оборудования на европейском рынке компания Geberit уделяет особое внимание экономии воды, эффективности использования ресурсов и строительству с учетом принципов устойчивого развития. Уже на протяжении нескольких десятилетий наша группа доказывает, что долговременно успешный бизнес прекрасно сочетается с поддерживающими экологию и социально направленными действиями. Управление компанией в соответствии с принципами устойчивого развития одновременно помогает сократить расходы и снизить риски. Geberit хочет быть примером для своих клиентов, поставщиков и других партнеров и устанавливать новые стандарты. Для этого мы создаем экономичные воду и соответствующие принципам устойчивого развития изделия, стремимся к надежным, безвредным для окружающей среды и эффективно использующим ресурсы производственным процессам, практикуем высокие стандарты экологичности и деловой этики при закупках и логистике и создаем достойные условия работы для наших более 12 000 активных и компетентных сотрудников по всему миру. Компания Geberit также реализует благотворительные проекты по улучшению сантехнических условий по всему миру, проявляя таким образом социальную ответственность.

Экологичный дизайн – отчетность о воздействии на экологию

В основу производства изделий, соответствующих принципам устойчивого развития, положен систематический инновационный процесс, целью которого является выбор максимально экологичных материалов и принципов функционирования, снижение рисков до минимума и достижение высокого показателя эффективности использования ресурсов. При необходимости по описанному в данном руководстве изделию может быть предоставлен отчет о воздействии на экологию.

Экологические подсказки

Данное изделие отличается большой продуманностью, в том числе во всем, что касается потребления энергии, воды и других ресурсов (см. также технические данные). Вы как пользователь можете уменьшить экологический след изделия, соблюдая следующие рекомендации:

- Выключать устройство при отъезде в отпуск.
- Вручную прерывать функцию омывания для экономии горячей воды.
- Использовать меньше туалетной бумаги.
- Выключить функцию нагрева водонагревателя, если для омывания не используется горячая вода.
- Использовать экологически безопасные чистящие средства.
- Для увеличения срока службы устройства следует регулярно проводить техническое обслуживание и обращаться с ним аккуратно.
- Передавать неисправные устройства для технической правильной утилизации компании Geberit или специально указанным производителем предприятиям.

Утилизация

Утилизация старого электрического и электронного оборудования



Согласно Директиве 2012/19/ЕС об отходах электрического и электронного оборудования (WEEE - Waste Electrical and Electronic Equipment) производители электрического оборудования обязаны принимать старое оборудование и надлежащим образом утилизировать его. Символ указывает на то, что изделие запрещено утилизировать вместе с другими отходами. Для технически правильной утилизации старое оборудование следует вернуть непосредственно компании Geberit. Адреса пунктов приема можно узнать у официальных распространителей продукции компании Geberit.

Гарантия для конечного пользователя

Гарантия для конечного пользователя

Настоящая гарантия для конечного пользователя действительна наряду с предусматриваемой законом ответственностью договорной стороны за дефекты изделия, но не затрагивает данную ответственность.

Ответственное за установку изделия Geberit AquaClean (далее по тексту «изделие») в стране пользования представительство компании Geberit (далее по тексту «Geberit») предоставляет на изделие, отмеченное в гарантийном талоне соответствующим серийным номером, следующую гарантию:

1. Geberit предоставляет гарантию сроком в 3 года, начиная со дня установки изделия у конечного пользователя («гарантийный срок»), на то, что изделие не содержит брака материала и производственных дефектов. Объем гарантийных обязательств:
 - a) в течение первых 2 лет гарантийного срока компания Geberit в лице уполномоченного Geberit отдела сервисного обслуживания, бесплатно устраняет любой брак материала и производственные дефекты путем ремонта или замены дефектных деталей.
 - b) в течение третьего года гарантийного срока компания Geberit в случае брака материала и производственного дефекта бесплатно поставляет запасные части для дефектных деталей в отдел сервисного обслуживания, уполномоченный компанией Geberit.
2. Предъявление конечным пользователем прочих претензий к компании Geberit по данной гарантии исключено.
3. Удовлетворение претензий по гарантии возможно лишь при выполнении следующих условий:
 - a) установка изделия и его ввод в эксплуатацию были осуществлены специализированным сантехническим предприятием или отделом сервисного обслуживания, авторизованным компанией Geberit.
 - b) в конструкцию изделия не было внесено никаких изменений, в частности, не удалялись и не заменялись детали, и не производилась установка дополнительных деталей.
 - c) причиной возникновения дефекта изделия не были его ненадлежащие установка или использование, а также недостаточные уход или техобслуживание.
 - d) предъявление претензий на гарантию в течение третьего года возможно только в том случае, если прилагаемый гарантийный талон был полностью заполнен и выслан конечным пользователем представительству компании Geberit, действующему в стране конечного пользователя, в течение 90 рабочих дней с даты установки.
4. Настоящая гарантия действительна в странах, в которых компания Geberit имеет официального распространителя своей продукции или партнера по сбыту.

5. Настоящая гарантия применяется в соответствии с нормами материального права страны местонахождения компании Geberit. Применение положений конвенции ООН о договорах международной купли-продажи товаров однозначно исключается. Разногласия, вытекающие из настоящей гарантии, рассматриваются исключительно судом по местонахождению компании Geberit.



Технические характеристики и соответствие требованиям

Технические данные

Номинальное напряжение	230 В перем. тока
Частота тока	50 Гц
Потребляемая мощность	2000 Вт
Потребляемая мощность в режиме ожидания	≤ 0,5 Вт
Степень защиты	IPX4
Класс защиты	I
Диапазон частоты	2400 –2483,5 МГц
Максимальная выходная мощность	0 дБм
Технология беспроводной связи	Bluetooth® Low Energy ¹⁾
Электропитание от сети	Электропитание от сети посредством штепсельной вилки с трехжильным гибким кабелем в защитной оболочке
Длительность омывания	50 с
Число уровней напора омывающей струи	5
Температура воды	37 °С
Рабочая температура	5–40 °С
Гидравлическое давление	50–1000 кПа
	0,5–10 бар
Минимальное гидравлическое давление	0,5 бар
	50 кПа
Расчетный расход	0,02 л/с
Максимальная нагрузка на сиденье унитаза	150 кг

¹⁾ Товарный знак Bluetooth® и его логотипы являются собственностью Bluetooth SIG, Inc. и используются Geberit по лицензии.

Упрощенная декларация о соответствии стандартам ЕС

Настоящим производитель Geberit International AG заявляет, что тип радиосистемы Geberit AquaClean Tuma соответствует Директиве 2014/53/ЕС.

Полный текст Декларации о соответствии стандартам ЕС доступен в Интернете по следующему адресу: <https://doc.geberit.com/969453000.pdf>.



(CH) Geberit Vertriebs AG
Schachenstrasse 77
CH-8645 Jona
T 0848 882 982
www.geberit-aquaclean.ch

(DE) Geberit Vertriebs GmbH
Kundendienst/Servicestelle
Theuerbachstrasse 1
D-88630 Pfullendorf
T (075 52) 934 10 11
F (075 52) 934 866
www.geberit-aquaclean.de

(AT) Geberit Vertriebs GmbH & Co. KG
Geberitstrasse 1
A-3140 Pottenbrunn / St. Pölten
T +43 2742 401-400
F +43 2742 401-50
www.geberit-aquaclean.at

(AE) Geberit International Sales AG
Dubai Branch
B702-B705
Building No. 1
Dubai Design District
PO Box
UAE-282317 Dubai
T +971 4 204 5477
F +971 4 204 5497
www.geberit.ae

(BE) Geberit nv
Beaulieustraat 6
B-1830 Machelen
T +32 2 252 0111
F +32 2 251 0867
www.geberit-aquaclean.be

(BG) Юнитрейд Интернешънъл ЕООД
бул. "Черни връх" 161-А
1407 София
T 02/ 968 11 11
F 02/ 968 10 01
www.unitrade-bg.com

(CN) 吉博力(上海)贸易有限公司
地址: 上海市嘉定区南翔高科技园区惠平路1515号
邮编: 201802

(CZ) Geberit spol. s r.o.
Sokolovská 2408/222
190 00 Praha 9
T +420 547 212 335
F +420 547 212 340
www.geberit.cz

(DK) Geberit A/S
Lægårdsvej 26
DK-8520 Lystrup
T +45 86 74 10 86
F +45 86 74 10 98
www.geberit-aquaclean.dk

(ES) Geberit, S.A.U.
Plaza Europa, 2-4, 6ª planta
ES-08902 L'Hospitalet del Llobregat
(Barcelona)
T +34 902 170 635
www.geberit-aquaclean.es

(FI) Geberit Oy
Tahkotie 1
FI-01530 Vantaa
P +358 9 867 8450
www.geberit.fi

(FR) Geberit France
ZA du Bois Gasseau - CS40252
Samoreau
FR-77215 Avon Cedex
Téléphone 01 60 71 66 61
T +33(0)825 801 603
F +33(0)825 801 604
www.geberit-aquaclean.fr

(GB) Geberit Sales Ltd.
Geberit House
Edgehill Drive
Warwick
CV34 6NH
T (0)1926 516 800
T (0)1926 516 809
In Eire T +44 1622 717 811
www.geberit-aquaclean.co.uk

(HR) Predstavništvo Geberit
prodaja d.o.o. Ruše
Samoborska cesta 218
10090 Zagreb, HR
T +385 1 3867 800
F +385 1 3867 801
www.geberit.hr

(HU) Geberit Kft
1117 Budapest,
Alíz utca 2.
T +36 1 204 4187
www.geberit.hu

(IT) Geberit Marketing e Distribuzione SA
Via Gerre 4
CH-6928 Manno
T +41 91 611 92 92
F +41 91 611 93 93
www.geberit-aquaclean.it

(LU) Geberit Luxembourg
61, avenue de la Libération
L-3850 Schifflange
T +352 54 52 26
F +352 54 54 91
www.geberit.lu

(NL) Geberit B.V.
Fultonbaan 15
3439 NE Nieuwegein
T +31 (0)3060 57700
F +31 (0)3060 53392
www.geberit-aquaclean.nl

(NO) Geberit AS
Luhrtoppen 2
N-1470 Lørenskog
T +47 67 97 82 00
www.geberit-aquaclean.no

(PL) Geberit Sp. z o.o.
ul. Postepu 1
02-676 Warszawa
T +48 22 843 06 96
www.geberit-aquaclean.pl

(PT) Geberit Tecnologia Sanitária, S.A
Rua Cupertino de Miranda, nº 12-2º A
PT-1600-485 LISBOA
www.geberit.pt

(RO) Geberit International Sales AG
Splaiul Unirii, Nr. 86, Et. 3
Sector 4, Bucharest
T +40 21 330 30 80/81
F +40 21 330 31 61
www.geberit.ro

(RS) Geberit - Predstavništvo za
Republiku Srbiju i Republiku Crnu Goru
Vojvode Skopljanca 24
SR-11000 Beograd
T + 381 11 30 96 430
F + 381 11 30 96 431
www.geberit.rs

(RU) ООО „ГЕБЕРИТ РУС“
Олимпийский пр., 16, стр.5, 5 этаж
121110 Москва
тел.: +7 495 783 83 30
www.geberit.ru

(SE) Geberit AB
Folketshusgatan 1
Box 140
295 22 Bromölla
T +46 40 680 89 30
www.geberit.se

(SI) Geberit prodaja, d.o.o.
Bezena 55
2342 Ruše
T 01 586 22 00
F 01 586 22 19
www.geberit.si

(SK) Geberit Slovensko s.r.o
Karadžičova 10
821 08 Bratislava 2
T +421 2 49 20 30 71
www.geberit.sk

(TR) Geberit Tesisat Sistemleri Tic. Ltd. ti.
İçerenköy Mah. Engin Sok. No. 10,
34752 Ataşehir-Ystanbul, Turkey
T +90 216 340 82 73
F +90 216 340 82 79
www.geberit.com.tr

(ZA) Geberit Southern Africa (Pty.) Ltd.
6 Meadowview Lane,
Meadowview Business Estate,
Longmeadow,
Linbro Park
Johannesburg,
South Africa
T +27 11 444 5070
F +27 11 444 5992
www.geberit.co.za