



РУКОВОДСТВО ПО ЭКСПЛУАТАЦИИ

ПАСПОРТ ТЕХНИЧЕСКОГО ИЗДЕЛИЯ
ГАРАНТИЙНЫЙ ТАЛОН

© LUNDA

ГАЗОВЫЙ НАКОПИТЕЛЬНЫЙ ВОДОНАГРЕВАТЕЛЬ

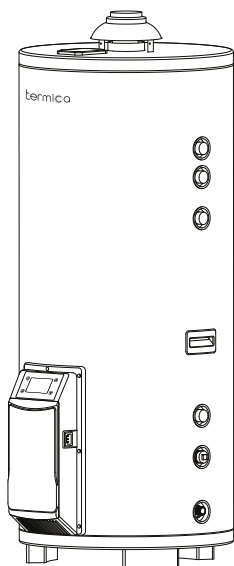

- EAGLE X 150**
- EAGLE X 200**

© LUNDA

УВАЖАЕМЫЙ ПОКУПАТЕЛЬ!

Вы приобрели газовый накопительный водонагреватель, торговой марки TERMICA, для производства и хранения горячей воды в бытовых, санитарных и гигиенических целях. Благодарим Вас за доверие.

Вы получили устройство, сконструированное и произведённое в соответствии с современными технологиями и действующими нормативными актами. Внутренний бак водонагревателя выполнен из нержавеющей стали AISI 304, обеспечивающей защиту от коррозии и длительную эксплуатацию. Для хранения подготовленной, горячей воды, а также для снижения потребления энергии, ёмкость водонагревателя снабжена слоем теплоизоляции. Включение и отключение нагрева воды осуществляется в автоматическом режиме.

Установка и первый запуск водонагревателя должна осуществляться квалифицированным персоналом, в соответствии с данной инструкцией и местными нормативными актами.

В этой инструкции Вы найдёте всю необходимую информацию для правильной установки и эксплуатации. Тем не менее, специалист, смонтировавший водонагреватель обязан объяснить Вам, как функционирует устройство и продемонстрировать его работу.

Наслаждайтесь использованием Вашего водонагревателя.

СОДЕРЖАНИЕ

1. УСЛОВИЯ БЕЗОПАСНОЙ РАБОТЫ.....	4
2. ПОТРЕБНОСТЬ В ГОРЯЧЕЙ ВОДЕ	5
3. ЭНЕРГОСБЕРЕЖЕНИЕ	5
4. ЗАЩИТА ОТ КОРРОЗИИ.....	5
5. КОНСТРУКЦИЯ ВОДОНАГРЕВАТЕЛЯ	6
6. ТЕХНИЧЕСКИЕ ХАРАКТЕРИСТИКИ	8
7. ЭЛЕКТРИЧЕСКАЯ СХЕМА.....	9
8. УСТАНОВКА ВОДОНАГРЕВАТЕЛЯ	10
9. ПАНЕЛЬ УПРАВЛЕНИЯ ВОДОНАГРЕВАТЕЛЕМ.....	19
10. ЭКСПЛУАТАЦИЯ ВОДОНАГРЕВАТЕЛЯ.....	20
11. НЕИСПРАВНОСТИ И СПОСОБЫ ИХ УСТРАНЕНИЯ.....	27
12. ТЕХНИЧЕСКОЕ ОБСЛУЖИВАНИЕ	28
13. ГАРАНТИЙНЫЕ ОБЯЗАТЕЛЬСТВА.....	29
14. ИНФОРМАЦИЯ О ДАТЕ ПРОИЗВОДСТВА	30
15. ГАРАНТИЙНЫЙ ТАЛОН.....	32

1. УСЛОВИЯ БЕЗОПАСНОЙ РАБОТЫ

- Ознакомление с настоящим руководством по эксплуатации позволит правильно установить и использовать прибор, обеспечит его длительную безаварийную работу.
- Монтаж и эксплуатация водонагревателя, несоответствующая настоящему руководству, не допускается и может привести к аварии и потере гарантии.
- Водонагреватель нельзя устанавливать в помещениях, в которых температура окружающей среды может опускаться ниже 0°C.
- Монтаж и запуск водонагревателя, выполнение сопутствующих установок следует поручить специализированному обслуживающему персоналу, а также следовать инструкции обслуживания.
- Устройство должно быть установлено в таком месте и таким образом, чтобы в случае аварийного протекания не произошло затопление помещения.
- После установки водонагреватель следует подключить к сети водопровода, газовой сети и исправной электрической сети согласно местным нормативным актам, а также рекомендациям, изложенным в настоящем руководстве. Не соответствующий инструкции способ подключения лишает потребителя гарантии и может привести к аварии.
- Горячая вода, поступающая из водонагревателя не предназначена для питья или приготовления пищи.
- Если давление в водопроводной магистрали превышает значение максимального рабочего давления бака, указанного в разделе Технические характеристики, следует установить редуктор перепада давления перед устройством.
- Капающая вода из отводной трубы предохранительного клапана является нормой. Этому не следует препятствовать, блокировка клапана может быть причиной аварии.
- Нельзя эксплуатировать водонагреватель, если существует вероятность, что клапан безопасности не исправен.
- Не пытайтесь разжечь водонагреватель при обнаружении утечки или запаха газа. Отключите электропитание во всём доме, откройте окна и покиньте помещение. После чего вызовите газовую службу.
- Не храните огнеопасные и легковоспламеняющиеся материалы в одном помещении с водонагревателем.

2. ПОТРЕБНОСТЬ В ГОРЯЧЕЙ ВОДЕ

Потребность в горячей воде зависит от количества человек и количества точек водоразбора, используемых на объекте установки водонагревателя, а также индивидуальных привычек потребителя.

В таблице ниже приведены некоторые усреднённые значения показателей потребления. Данные показатели не являются нормативными и приведены в качестве справочной информации.

	Потребность в горячей воде (л)		Необходимый объём горячей воды (л)	
	t=37°C	t=55°C	t _{бака} =75°C	t _{бака} =60°C
Полная ванна	150 - 180		60 - 72	78 - 94
Душ	30 - 50		12 - 20	16 - 26
Мытьё рук	3 - 6		1,2 - 2,4	1,6 - 3,1
Мытьё волос (короткие волосы)	6 - 12		2,4 - 4,8	4,2 - 6,3
Мытьё волос (длинные волосы)	10 - 18		4 - 7,2	5,2 - 9,4
Использование биде	12 - 15		4,8 - 6	6,3 - 7,8
Мытьё посуды для 2 человек в день		16	11	14
Мытьё посуды для 3 человек в день		20	13,7	18
Мытьё посуды для 4 человек в день		24	16,4	21,5
Домашняя уборка горячей водой		10	6,9	9

температура холодной воды, необходимой для смешивания с горячей водой до требуемой температуры, принята равной значению 12°C

3. ЭНЕРГОСБЕРЕЖЕНИЕ

Высокий уровень экономии энергоресурсов обеспечивается наличием слоя теплоизоляции. Для экономии энергоносителей также рекомендуем использовать водонагреватель при умеренных температурах, но не ниже 60°C. В целях энергосбережения следует отказаться от рециркуляции.

4. ЗАЩИТА ОТ КОРРОЗИИ

Внутренняя ёмкость водонагревателей EAGLE X изготавливается из нержавеющей стали AISI 304, что обеспечивает защиту от коррозии. В качестве дополнительной защиты сварных швов используется электронный анод. Электронный анод не изнашивается, и не требует замены.

5. КОНСТРУКЦИЯ ВОДОНАГРЕВАТЕЛЯ

5.1. Габаритные размеры и подключения.



рис. 1

Модель	EAGLE X 150	EAGLE X 200	
D	Диаметр наружный	520 мм	520 мм
A	Высота	1338 мм	1575 мм
A1	Высота без адаптера	1245 мм	1533 мм
CW	Вход холодной воды (ХВС)	3/4" HP	3/4" HP
HW	Выход горячей воды (ГВС)	3/4" HP	3/4" HP
GS	Подача газа	1/2" HP	1/2" HP
Z	Рециркуляция	3/4" HP	3/4" HP
SG	Предохранительный клапан	3/4" HP	3/4" HP
SL	Слив	3/4" HP	3/4" HP
EA	Электронный анод	Ø3x355 (3/4" HP)	Ø3x355 (3/4" HP)
B		140 мм	140 мм
C		130 мм	130 мм
E		100 мм	100 мм
F		480 мм	768 мм
G		100 мм	100 мм
K		70 мм	70 мм
L		225 мм	225 мм
FP	Адаптер дымохода*	80 или 100 мм	80 или 100 мм
CP	Панель управления		
PT	Терминал питания		

* адаптер позволяет устанавливать дымоход диаметром как 80 мм, так и 100 мм

5.2. Основные элементы водонагревателя.

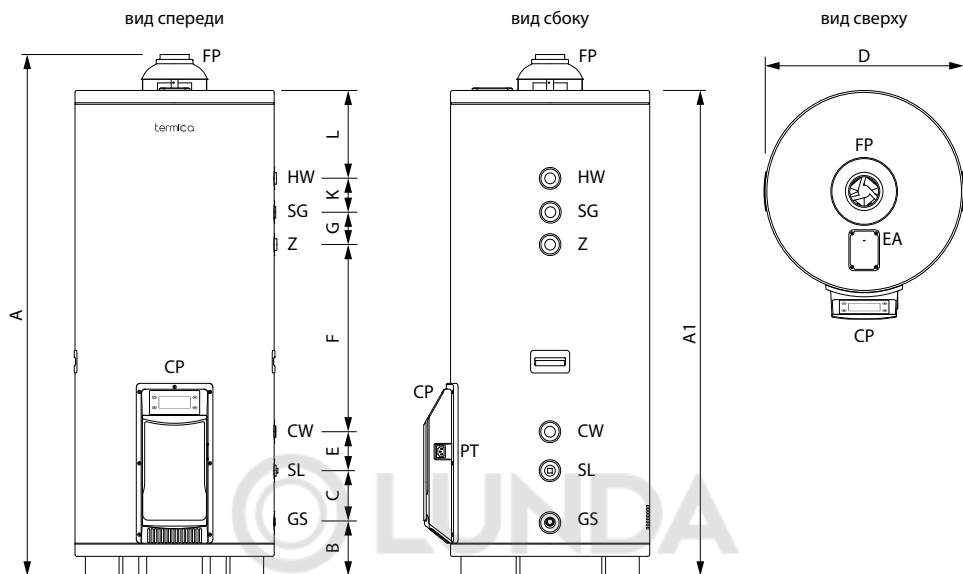

рис. 2

- | | | | |
|----|-------------------------------|----|-----------------------------|
| 01 | Внутренняя ёмкость | 10 | Запальная горелка |
| 02 | Наружный бак с теплоизоляцией | 11 | Датчик температуры воды |
| 03 | Адаптер дымохода | 12 | Датчик тяги |
| 04 | Турбулизатор дымовых газов | 13 | Электронный анод |
| 05 | Плата управления с дисплеем | 14 | Трубка подачи холодной воды |
| 06 | Газовый клапан | 15 | Трубка забора горячей воды |
| 07 | Блок розжига | 16 | Датчик утечки газа |
| 08 | Предохранительный термостат | 17 | Блок питания |
| 09 | Основная газовая горелка | 18 | Терминал питания |

5.3. Комплектация.

Объём поставки:

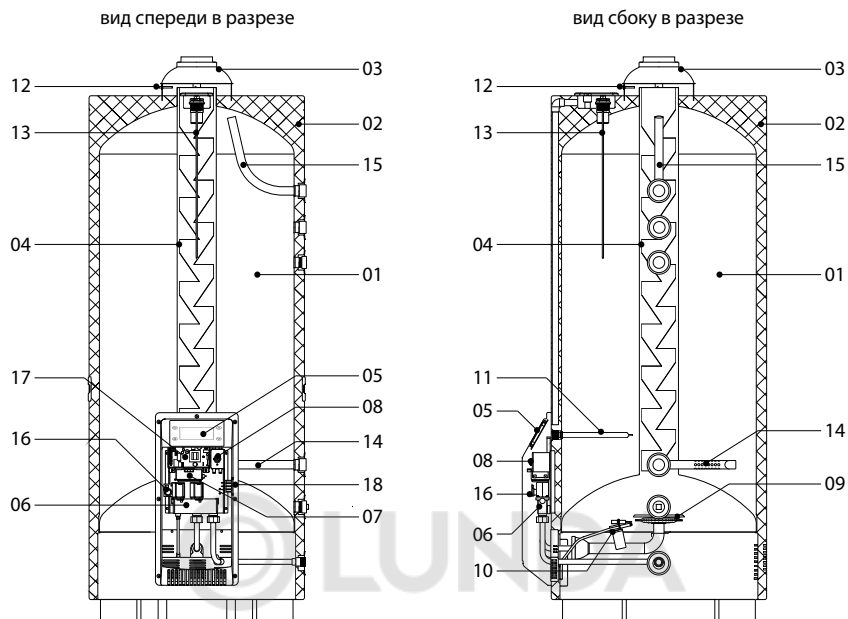
- газовый водонагреватель
- предохранительный клапан
- разъём питания
- комплект ножек для напольной установки
- форсунка для перевода на сжиженный газ
- руководство по эксплуатации
- упаковка

6. ТЕХНИЧЕСКИЕ ХАРАКТЕРИСТИКИ

Параметры	Ед.	EAGLE X 150	EAGLE X 200
Номинальный объём	л	150	200
Полезный объём	л	138	184
Номинальная мощность	кВт	12,0	12,0
Полезная мощность	кВт	10,2	10,2
КПД	%	85	85
Допустимые типы газа*		G20/G31	G20/G31
Время нагрева при $\Delta t=30^{\circ}\text{C}^{**}$	мин	28	38
Производительность	л/ч	292	292
Максимальное давление бака	бар	8	8
Номинальное давление газа (G20)	мбар	20	20
Номинальное давление газа (G31)	мбар	37	37
Расход газа (G20)	м ³ /ч	1,2	1,2
Расход газа (G31)	кг/ч	1,0	1,0
Диаметр форсунки (G20)***		2,8	2,8
Диаметр форсунки (G31)***		1,7	1,7
Регулировка температуры	°C	30-75	30-75
Напряжение питания	В	~230	~230
Частота электропитания	Гц	50	50
Потребление электроэнергии	Вт	43	43
Тепловые потери через корпус	Вт	72	80
Класс защиты		IP X4	IP X4
Размер в упаковке	мм	1285x595x595	1530x595x595
Вес без воды	кг	49,5	56,8
Вес в упаковке	кг	53,5	60,5

* G20 - природный газ (заводская настройка), G31 - сжиженный газ (требует смены форсунки)

** температура воды на входе 10°C, температура потребляемой воды 40°C

*** приведён диаметр отверстия форсунки в сотых долях миллиметра

7. ЭЛЕКТРИЧЕСКАЯ СХЕМА



рис. 3

8. УСТАНОВКА ВОДОНАГРЕВАТЕЛЯ

8.1. Предупреждения и рекомендации.

ВНИМАНИЕ!

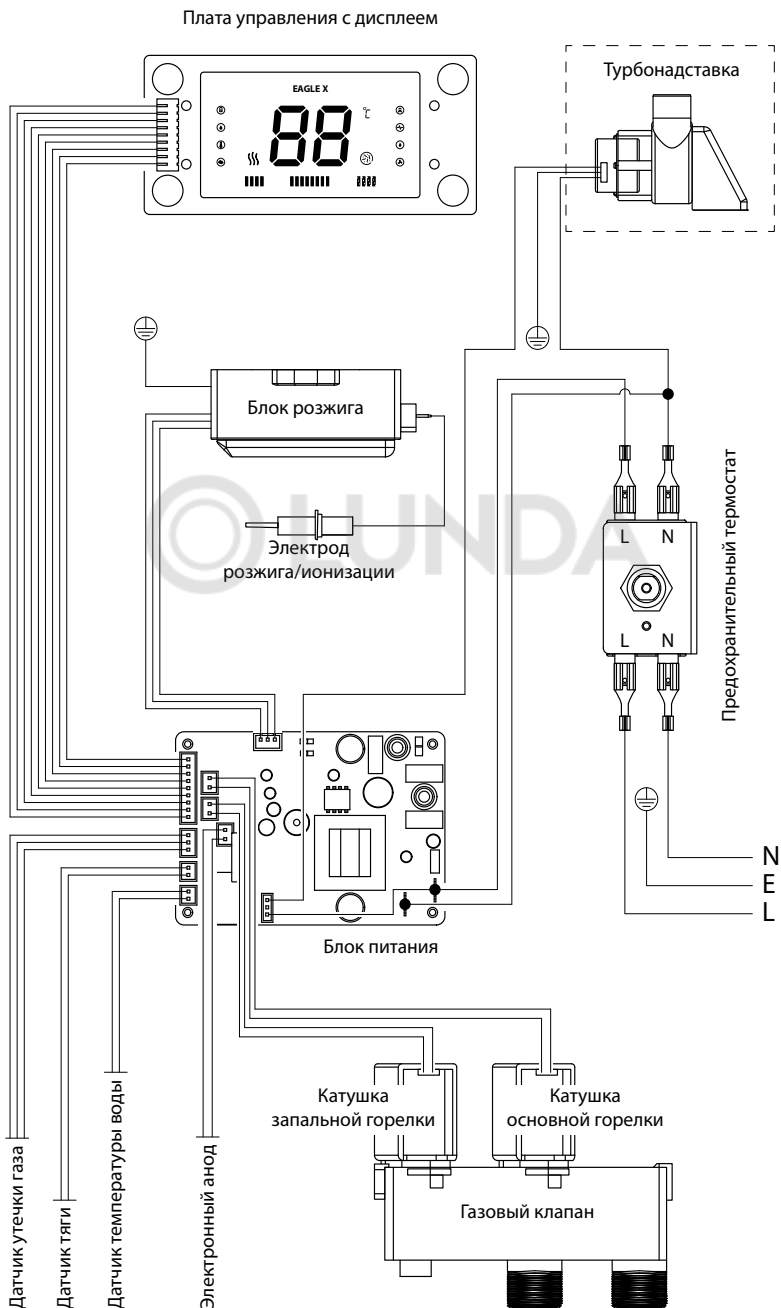
Установка и первый пуск водонагревателя должны выполняться квалифицированным персоналом, с учетом местных нормативных требований и рекомендаций, изложенных в настоящем руководстве. Несоблюдение требований и рекомендаций может привести к потере гарантии на данное изделие.

Перед установкой необходимо убедиться в том, что параметры водонагревателя по электропитанию и газу соответствуют имеющимся системам электро и газоснабжения. Система электроснабжения должна иметь корректное и исправное заземление.

Установку водонагревателя следует производить только после окончания всех сварочных и слесарных работ и обязательной промывки трубопроводов.

После монтажа прибора, специалист, осуществлявший установку, обязан убедиться в том, что владелец получил заполненный гарантийный талон и настоящее руководство по эксплуатации, а также всю необходимую информацию по обращению с водонагревателем и устройствами защиты и безопасности.

8.2. Выбор места установки.

Водонагреватель должен устанавливаться во внутреннем помещении здания, защищенном от замерзания и воздействия атмосферных осадков.

Помещение, где установлен водонагреватель, должно быть обеспечено достаточным естественным светом, а в ночное время - электрическим освещением.

Места, которые по техническим причинам нельзя обеспечить естественным светом, должны иметь электрическое освещение. Освещённость должна соответствовать местным нормативным актам.

Покрытие пола и близлежащих стен должно быть выполнено из негорючих материалов.

Водонагреватель TERMICA EAGLE X относится к аппаратам, для которых подача воздуха на горение осуществляется из помещения. Поэтому по-

мещение, в котором установлен водонагреватель должно быть обеспечено достаточным, в соответствии с местными нормативными актами, притоком воздуха.

Сечение отверстия для притока воздуха должно быть не менее 6 см^2 на каждый кВт номинальной мощности, но суммарно не менее 100 см^2 . Отверстие может находиться как на наружной стене здания (при прямой вентиляции), так и в нижней части двери, ведущей в соседнее помещение (при косвенной вентиляции). При этом соседнее помещение должно иметь соответствующую нормам прямую вентиляцию, и не должно быть местом общего пользования, спальней или пожароопасным помещением, с хранящимися там легковоспламеняющимися или взрывоопасными материалами).

При наличии в помещении других приборов, требующих для работы притока воздуха (камин, вытяжной вентилятор, отопительный не электрический котёл и др.), их необходимо учитывать для расчёта суммарного сечения вентиляционного отверстия.

Отверстие для притока воздуха должно быть расположено как можно ближе к полу, не должно быть заграждено и должно иметь защитную решётку, которая не уменьшает полезное сечение притока воздуха. Если вентиляционное отверстие невозможно разместить ближе к полу, то площадь его сечения должна быть увеличена минимум на 50%.

Для обеспечения возможности технического обслуживания водонагреватель должен быть установлен таким образом, чтобы перед ним, а также перед дополнительными элементами (предохранительным клапаном, фильтрами, запорными кранами и др.) было свободное пространство не менее 0,5 метра.

Установка водонагревателя на пол осуществляется с помощью ножек, входящих в комплект поставки. Ножки необходимо закрепить на нижней части корпуса водонагревателя.

8.3. Подключение к сети водоснабжения.

С патрубков входа холодной и выхода горячей воды, перед присоединением должны быть сняты защитные пластиковые заглушки.

Присоединительные выводы водонагревателя не должны подвергаться нагрузке со стороны труб системы водоснабжения. Это предполагает точное соблюдение размеров окончаний всех подключаемых труб, как по высоте, так и по расстоянию от стены, и взаимному положению отдельных входов.

Перед присоединением водонагревателя к трубопроводам системы водоснабжения обязательно промойте их для устранения загрязнений (жиров, частиц ржавчины, окалин, пакли, строительного мусора и других загрязнений).

Предохранительный клапан из комплекта поставки должен быть обязательно установлен в соответствующий патрубок водонагревателя. Во избежание затопления помещений, в случае срабатывания предохранительного клапана, он должен быть подсоединен к канализации через сантехническую воронку с разрывом струи.

ВНИМАНИЕ!

Установка запорной арматуры между предохранительным клапаном и водонагревателем недопустима.

В качестве дополнительной защиты водонагревателя от превышения давления при нагреве, рекомендуется установка расширительного бака соответствующего объёма.

Чтобы избежать попадания воды из водонагревателя в водопроводную сеть при падении в ней давления, необходимо установить обратный клапан на линии подачи холодной воды. На корпусе обратного клапана, как правило, имеется обозначение в виде стрелки. Положение стрелки должно совпадать с движением воды в линии подачи в водонагреватель.

Во избежание загрязнения внутреннего бака необходимо установить фильтр механической очистки на линии подачи холодной воды.

Если вода в месте установки содержит большое количество солей кальция, марганца или железа, то в линии подачи холодной воды необходимо установить соответствующий фильтр для снижения количества накипи во внутреннем баке.

Для удобства слива воды, при проведении планового технического обслуживания или ремонтных работ, рекомендуется установить сливной клапан. Для установки сливного клапана используйте соответствующий патрубок водонагревателя.

При установке водонагревателя в местах, не снабженных водопроводной магистралью, допускается подавать в него воду из вспомогательной ёмкости, размещённой на высоте не менее 5 метров от верхней точки водонагревателя или с использованием автоматической насосной станции.

Если давление в водопроводной магистрали превышает значение максимального рабочего давления бака, указанного в разделе Технические характеристики, то на линии подачи холодной воды необходимо установить соответствующий редуктор перепада давления.

Последовательность подключений обозначена на рис. 4.



рис. 4

8.4. Подключение к электрической сети.

ВНИМАНИЕ!

При подключении водонагревателя к электрической сети следует соблюдать действующие правила электробезопасности.

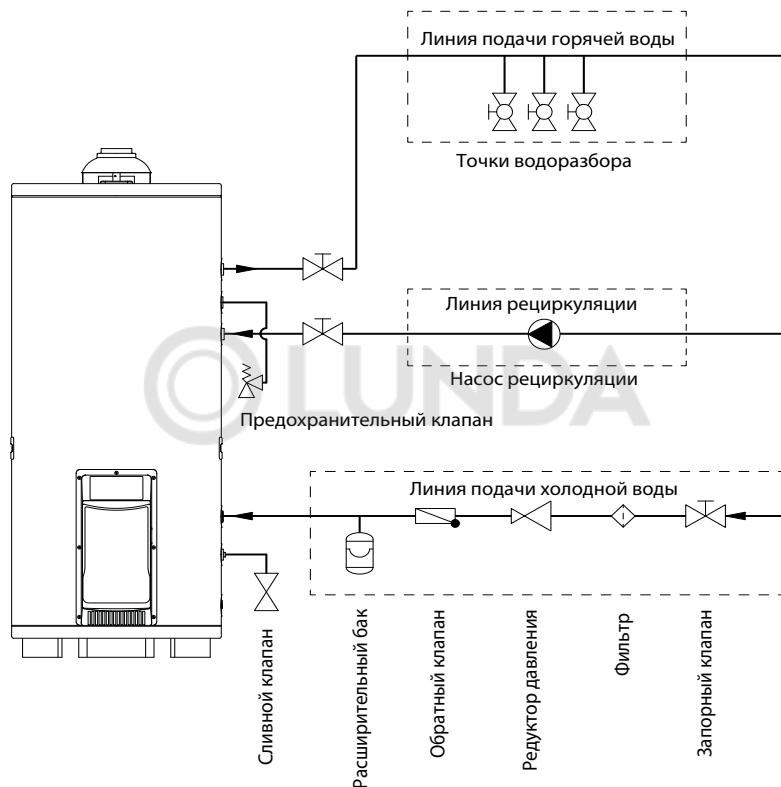
Перед подключением убедитесь, что параметры электросети (напряжение, частота, максимальная электрическая нагрузка) соответствуют аналогичным параметрам водонагревателя, указанным в настоящем руководстве.

Электрическая сеть к которой подключается водонагреватель должна иметь исправное заземление.

Водонагреватель не оборудован электрическим кабелем и вилкой. Рекомендуется осуществлять подключение устройства к сети через автоматический выключатель, соответствующий характеристикам устройства.

Для подключения питания к водонагревателю используйте разъём питания из комплекта поставки. Снимите верхнюю крышку разъёма питания и подключите к нему кабель с сечением проводов не менее $0,75 \text{ мм}^2$, так как показано на рис. 5. Затем закройте крышку и вставьте разъём в терминал питания водонагревателя, справа от панели управления.



рис. 5

8.5. Подключение к газопроводу.

ВНИМАНИЕ!

Газ является источником повышенной опасности. При подключении водонагревателя к газопроводу следует соблюдать действующие нормативные акты и правила безопасности.

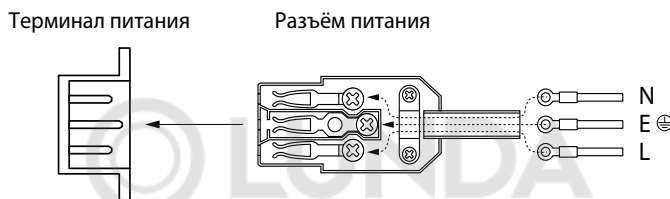
Перед подключением убедитесь, что параметры газопровода (тип газа и номинальное давление газа) соответствуют аналогичным параметрам водонагревателя, указанным в настоящем руководстве.

С патрубка подачи газа в водонагревателе, перед присоединением должна быть снята защитная пластиковая заглушка.

Присоединительный вывод водонагревателя не должен подвергаться нагрузке со стороны труб системы газоснабжения. Это предполагает точное соблюдение размеров окончаний всех подключаемых труб, как по высоте, так и по расстоянию от стены, и взаимному положению отдельных входов.

Перед присоединением водонагревателя к газопроводу обязательно очистите трубопровод для устранения загрязнений (жиров, частиц ржавчи-

ны, окалин, пакли, строительного мусора и других загрязнений).

При монтаже газовой линии перед аппаратом должен быть обязательно установлен запорный вентиль, а количество разборных соединений сведено к минимуму. Убедитесь в надлежащем давлении газа (природного или сжиженного), поскольку при слишком низком давлении эффективность работы водонагревателя снижается, и он не обеспечивает должного уровня комфорта.

После подключения водонагревателя к газовой линии необходимо проверить места соединений на герметичность при открытом запорном газовом кране и неработающем водонагревателе. Проверку необходимо производить при помощи газоанализатора, либо визуально, при помощи мыльного раствора.

8.6. Переход на другой тип газа.

Водонагреватели TERMICA EAGLE X поставляются с преднастройкой на природный газ G20. При замене форсунки допускается эксплуатация водонагревателя на сжиженном газе G31.

Работы по замене форсунки должны осуществляться квалифицированным персоналом, в соответствии с местными нормативными актами и правилами безопасности.

Для замены форсунки необходимо последовательно выполнить следующие действия:

- Отключите водонагреватель от электропитания.
- Перекройте подачу газа в водонагреватель.
- Снимите сервисную крышку (поз.1, рис.6) панели управления. Для этого сначала приподнимите её вверх, а после вытяните на себя.
- Ослабьте накидную гайку (поз.2, рис.6) трубки подачи газа на основную горелку гаечным ключом и извлеките трубку (поз.3, рис.6) из устройства.
- Замените форсунку (поз.4, рис.6), расположенную на другом конце трубки, на форсунку из комплекта поставки (диаметр отверстия форсунки для природного газа 2,8 сотых долей миллиметра, для сжиженного газа 1,7 сотых долей миллиметра). Убедитесь, что уплотнительная шайба форсунки плотно прижата к газовой трубке.
- Соберите газовую трубку в обратной последовательности и проверьте герметичность соединения при открытом запорном газовом кране и

неработающем водонагревателе. Проверку необходимо производить при помощи газоанализатора, либо визуально, при помощи мыльного раствора.

- Установите сервисную крышку панели управления на место.



рис. 6

ВНИМАНИЕ!

Не выбрасывайте заменённую форсунку. Сохраните её на случай обратной замены или передаче водонагревателя другому владельцу.

8.7. Подключение к дымоходу.

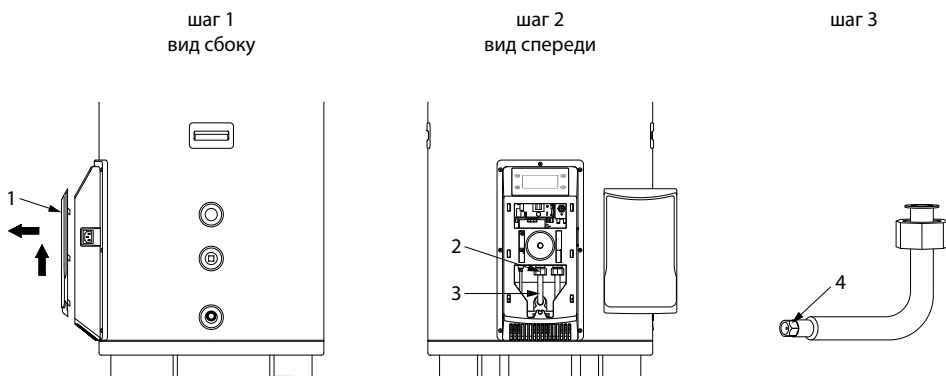
Конструкция водонагревателя TERMICA EAGLE X выполнена с открытой камерой сгорания и предусматривает выброс дымовых газов в атмосферу при помощи естественной тяги.

Дымоход и газоход для водонагревателя должны соответствовать местным нормативным актам и правилам. Материал, из которого они изготовлены должен быть устойчив к механическим нагрузкам, высоким температурам и воздействию продуктов горения, а также иметь высокую стойкость к выпадению конденсата. Для обеспечения нормальной тяги дымоход должен быть вертикальным и не иметь заужений в диаметре по всей своей длине. Дымоход должен быть теплоизолирован во избежание образования конденсата, особенно на тех участках, которые проходят в неотапливаемых помещениях или на улице. Конструкция дымохода должна включать в себя конденсатосборник для дальнейшего отвода конденсата и очистки от механического мусора. Конденсатосборник должен располагаться ниже подключения газохода в дымоход не менее чем на 500 мм.

Все соединения отдельных элементов дымохода и газохода должны быть герметичными. Вблизи не должны храниться легковоспламеняющиеся и пожароопасные материалы. Внутреннее сечение должно иметь круглую форму.

Во избежание опрокидывания тяги, устье дымохода должно быть на 0,5 м выше любого препятствующего объекта (конька крыши, соседнего строения, дерева и др.), которое находится в радиусе 3 м. Установка на устье дымохода оголовков для защиты от внешних осадков и мусора допускается, при условии, что они не препятствуют свободному выходу дымовых газов при любых погодных условиях. Выходное сечение оголовка должно быть как минимум в два раза больше сечения устья дымохода.

Газоход может содержать не более 2-х поворотных углов. Также обязательным является наличие уклона газохода не менее 3° в сторону водонагревателя.

Конструкция водонагревателя также позволяет регулировать тягу путём увеличения или уменьшения подачи первичного воздуха для горения. Для этого необходимо последовательно выполнить следующие действия:

- Снимите пластиковую крышку панели управления (поз.1, рис.7), предварительно открутив семь винтов по её периметру.
- Снимите две металлические пластины (поз.2, рис.7) на внешнем корпусе водонагревателя, предварительно открутив восемь винтов .
- Установите регулятор тяги (поз.3, рис.7) в требуемое положение, поворачивая его по часовой или против часовой стрелки.
- Соберите устройство в обратной последовательности.



рис. 7

8.8. Подключение турбонадставки.

Автоматика и конструкция водонагревателя TERMICA EAGLE X позволяет устанавливать турбонадставку (вентилятор) для принудительного отвода дымовых газов. В этом случае не требуется подключения водонагревателя к дымоходу. Достаточно установки горизонтального газохода, с выводом его окончания на улицу. Турбонадставка заказывается отдельно.

Установка газохода должна соответствовать местным нормативным актам и правилам. В отличие от установки без вентилятора соединения газохода должны выдерживать давление в 200 Па, за счет наличия уплотнительных колец. Для подключения к вентилятору используйте газоходы диаметром 80 мм. Максимальная длина такого газохода не должна превышать 10 м. Окончание газохода должно быть защищено от птиц и мусора. Обязательным является наличие уклона газохода не менее 3° в сторону его окончания. Остальные требования к газоходу идентичны установке без вентилятора.

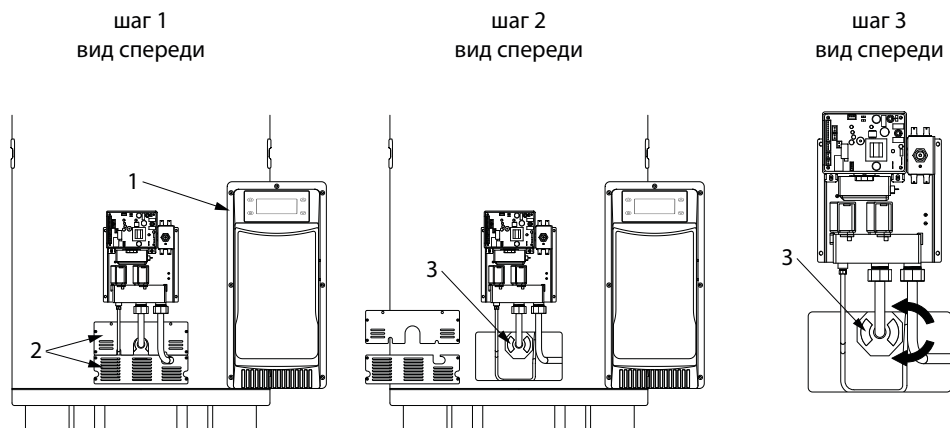
Для правильной работы турбонадставки её необходимо установить поверх адаптера дымохода, так как показано на рис. 8, и закрепить на верхней крышке корпуса водонагревателя с помощью винтов, поставляемых в комплекте.

После установки турбонадставки необходимо подсоединить газоход и осуществить электрические подключения (смотрите рис.8) к клеммам, расположенным в коробе, на верхней крышке водонагревателя. Чтобы получить доступ к клеммам, необходимо снять пластиковую крышку короба (поз.1, рис.8), предварительно открутив 4 винта.

При запуске водонагревателя автоматика самостоятельно распознает наличие подключенного вентилятора.



рис. 8

9. ПАНЕЛЬ УПРАВЛЕНИЯ ВОДОНАГРЕВАТЕЛЕМ

9.1. Внешний вид панели управления.

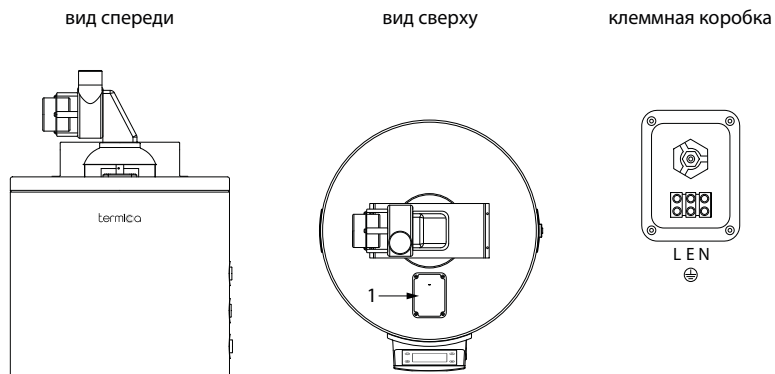
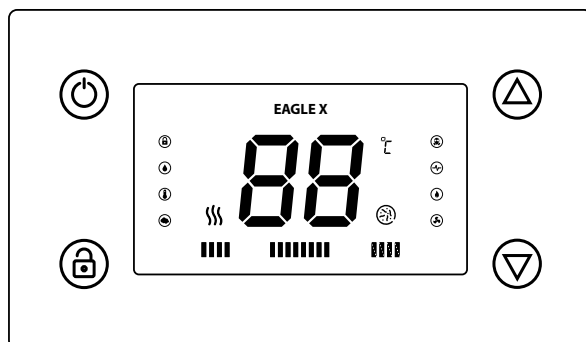

9.2. Символы дисплея.

Символ	Описание
EAGLE X	название модели, одновременно являющееся индикатором наличия напряжения
88	индикатор температуры воды и кодов ошибок
	индикатор работы основной газовой горелки
	индикатор активности функции защиты от легионеллы
	индикатор процесса нагрева
	индикатор блокировки панели управления (защита от детей)
	индикатор защиты от сухого хода
	индикатор перегрева воды
	индикатор утечки газа
	индикатор отсутствия тяги в дымоходе или газоходе
	индикатор аномальной работы электронного анода
	индикатор работы запальной горелки
	индикатор подключенной турбонадставки (вентилятора принудительного отвода дымовых газов)

9.3. Функции кнопок панели управления.

Символ	Условие применения	Способ активации	Функция
	водонагреватель отключен, но электропитание на него подаётся	однократное нажатие	включение водонагревателя
	водонагреватель включен	однократное нажатие	отключение водонагревателя
	водонагреватель заблокирован из-за аномальной работы	однократное нажатие	включение водонагревателя
	в любой момент после подачи электропитания	одиночное нажатие	блокировка панели управления
	панель управления заблокирована	нажать и удерживать в течение 5 секунд	разблокировка панели управления
	водонагреватель включен	одиночное нажатие	каждое нажатие увеличивает температуру на 1 градус
		нажать и удерживать более 1,5 секунд	плавное увеличение температуры
	водонагреватель включен	одиночное нажатие	каждое нажатие уменьшает температуру на 1 градус
		нажать и удерживать более 1,5 секунд	плавное уменьшение температуры
 	водонагреватель отключен, но электропитание на него подаётся	одновременное нажатие и удержание в течение 5 секунд	активация функции защиты от легионеллы
	водонагреватель отключен, но электропитание на него подаётся	одновременное нажатие и удержание в течение 5 секунд	отключение функции защиты от легионеллы

10. ЭКСПЛУАТАЦИЯ ВОДОНАГРЕВАТЕЛЯ

10.1. Предупреждения.

ВНИМАНИЕ!

Установка и первый запуск водонагревателя должны быть произведены квалифицированным специалистом, который может нести ответственность за правильность установки и дать рекомендации по использованию газового накопительного водонагревателя.

Производитель не несёт ответственности за ущерб, вызванный ошиб-

ками монтажа и использования, равно, как и несоблюдением действующих государственных и местных норм и инструкций производителя. При подключении должны быть соблюдены все действующие стандарты и правила.

Запрещается вмешиваться в конструкцию водонагревателя или менять его внутреннее устройство.

ОПАСНО!

Не позволяйте маленьким детям играть с упаковочным материалом, снятым с устройства (картон, пластиковые пакеты и т.д.) поскольку он может являться для них источником опасности.

Газовый накопительный водонагреватель должен использоваться только по своему прямому назначению. Любое другое использование считается ненадлежащим и, следовательно, потенциально опасным. Запрещено использование аппарата для целей, отличных от указанных.

В случае, если Вы решили больше не использовать водонагреватель, следует обезопасить те части, которые могут являться потенциальным источником опасности.

Если планируется перепродажа или передача устройства другому владельцу, пожалуйста, убедитесь, что данное руководство остается при аппарате, для возможности его использования новым владельцем и/или монтажником.

В случае проведения ремонтных или других работ обязательно выключите водонагреватель из электросети и перекройте подачу газа.

Включение водонагревателя допускается только после наполнения ёмкости водой.

Слив воды из водонагревателя необходимо осуществлять только при отключенном электропитании и снижении температуры воды до 40°C.

ВНИМАНИЕ!

В случае обнаружения протечки непосредственно в устройстве, выключите его из сети и не запускайте до тех пор, пока причина протечки не будет обнаружена и устранена.

Настоящая инструкция всегда должна находиться в легкодоступном месте, рядом с водонагревателем.

ЗАПРЕЩАЕТСЯ!

- Эксплуатировать водонагреватель без корректного заземления или использовать в качестве заземления водопроводные трубы.
- Подключать водонагреватель в водопроводную сеть с давлением, превышающим значение максимального рабочего давления бака, указанного в разделе Технические характеристики, без установки соответствующего редуктора давления.
- Подключать водонагреватель к водопроводу без предохранительного клапана.
- Подключать водонагреватель к газопроводу, не соответствующего характеристикам устройства.
- Самостоятельно устранять неисправности в работе водонагревателя.
- Эксплуатировать водонагреватель детям и лицам, не прошедшим инструктаж и не ознакомившемся с данным руководством.
- Эксплуатировать неисправный водонагреватель.
- Эксплуатировать водонагреватель, не подключенный к системе водоснабжения.
- Эксплуатировать водонагреватель, не заполненный водой.
- Использовать воду из водонагревателя для приготовления пищи.
- Эксплуатировать водонагреватель способом, не описанным в данном руководстве.
- Изменять конструкцию водонагревателя.
- Подключать дополнительные устройства или оборудование, не указанные в данном руководстве по эксплуатации без письменного согласования с производителем.

10.2. Наполнение водонагревателя водой и подготовка к работе.

После монтажа водонагревателя его следует заполнить водой следующим образом:

- открыть кран подачи холодной воды;
- открыть кран выхода горячей воды;
- открыть кран горячей воды на смесителе, чтобы обеспечить выход воздуха из водонагревателя и линии подачи горячей воды (выход полной струи, без пузырьков воздуха, свидетельствует о заполненном баке);
- закрыть кран горячей воды на смесителе;





- открыть кран подачи газа.







После вышеописанных процедур осмотрите трубопроводы и все соединения на предмет отсутствия протечек. Проверьте работу предохранительного клапана.

Затем подайте электропитание к водонагревателю. При подключении устройства к электросети, раздастся однократный звуковой сигнал. При этом панель управления со всеми индикаторами и кнопками загорится на 2 секунды. После этого кнопка  станет мигать, а на дисплее будет отображаться текущая температура воды в баке и название модели водонагревателя. Все остальные индикаторы и кнопки потухнут. Устройство перейдет в режим ожидания.

10.3. Включение водонагревателя.

Нажмите однократно кнопку . На панели управления загорятся все 4 кнопки и будут гореть в течение 2 секунд. Система проведет самодиагностику и автоматически определит подключенные к ней устройства.

Если к устройству не подключена турбонадставка (вентилятор для принудительного отвода дымовых газов), аппарат запустится и начнёт розжиг запальной горелки, а на дисплее загорится индикатор . Через 8 секунд, если розжиг запальной горелки прошёл успешно, начнётся подача газа на основную горелку и она загорится. На дисплее появится индикатор . При этом запальная горелка продолжит работать. Индикатор процесса нагрева    будет мигать слева направо. Когда фактическая температура воды достигнет значения заданной температуры (по умолчанию равна значению 65°C), автоматика водонагревателя отключит обе горелки. Повторное включение произойдёт автоматически, после падения температуры воды в водонагревателе на 5°C ниже заданной температуры.

Если к устройству подключена турбонадставка (вентилятор для принудительного отвода дымовых газов), то на дисплее загорится индикатор , аппарат запустится и начнёт розжиг запальной горелки, а на дисплее загорится индикатор . Через 8 секунд, если розжиг запальной горелки прошёл успешно, начнётся подача газа на основную горелку и она загорится. Одновременно с этим начнёт работать вентилятор турбонадставки. На дисплее появится индикатор . При этом запальная горелка продолжит работать. Индикатор процесса нагрева    будет мигать слева направо. Когда фактическая температура воды достигнет значения заданной

температуры (по умолчанию равна значению 65°C), автоматика водонагревателя отключит обе горелки. Турбонадставка будет продолжать работать ещё 20 секунд после отключения нагрева. Повторное включение нагрева произойдёт автоматически, после падения температуры воды в водонагревателе на 5°C ниже заданной температуры.

ВНИМАНИЕ!

При первом включении, а также после длительного отсутствия газа, розжиг горелки может не осуществиться из-за остатка воздуха в газовой трубе. На дисплее загорится код ошибки E8. В этом случае необходимо включить водонагреватель ещё раз, нажав однократно на кнопку .



Чтобы отключить аппарат и перевести его в режим ожидания однократно нажмите кнопку  ещё раз.

10.4. Настройка температуры.

Для увеличения заданной температуры воды используйте кнопку  панели управления. Каждое однократное нажатие увеличит температуру на 1°C в диапазоне от 30°C до 75°C. Удержание кнопки в течение более 1,5 секунд приведёт к плавному увеличению температуры до тех пор, пока Вы не отпустите кнопку или пока значение настройки температуры не достигнет максимального значения 75°C.



Для уменьшения заданной температуры воды используйте кнопку  панели управления. Каждое однократное нажатие уменьшит температуру на 1°C в диапазоне от 30°C до 75°C. Удержание кнопки в течение более 1,5 секунд приведёт к плавному уменьшению температуры до тех пор, пока Вы не отпустите кнопку или пока значение настройки температуры не достигнет минимального значения 30°C.

10.5. Защита от легионеллы.

Данная функция предполагает периодический нагрев водонагревателя до температуры 65°C, в независимости от текущей пользовательской установки. Для активации функции, в отключенном состоянии водонагревателя одновременно нажмите и удерживайте кнопки  и  в течение 5 секунд. На дисплее загорится индикатор .

Как только температура воды в баке опустится до 45°C или ниже, и будет

поддерживаться в таком температурном режиме в течение 7 дней, устройство автоматически нагреет температуру воды в баке до 65°C на 8-ой день. Если в течение 7 дней мониторинга температура поднимется выше 45°C отсчёт времени начнётся заново.

Для отключения функции, в отключенном состоянии водонагревателя одновременно нажмите и удерживайте кнопки  и  в течение 5 секунд. Индикатор  потухнет.

10.6. Аварийно-предохранительные устройства и функции.

Водонагреватель снабжен аварийным термостатом, который предотвращает перегрев воды в баке. При достижении температуры воды $\geq 93^{\circ}\text{C}$ термостат перегрева заблокирует подачу электропитания на панель управления и тем самым отключит нагрев воды. Для возобновления работы водонагревателя необходимо дождаться пока температура в ёмкости не упадёт до 75°C. После чего потребуется ручной перезапуск устройства. Для этого необходимо снять сервисную крышку панели управления (поз.1, рис.9), и нажать на кнопку аварийного термостата (поз.2, рис.9).





рис. 9

Предохранительный клапан из комплекта поставки сбрасывает излишек воды в аварийной ситуации, снижая давление в ёмкости.

ВНИМАНИЕ!

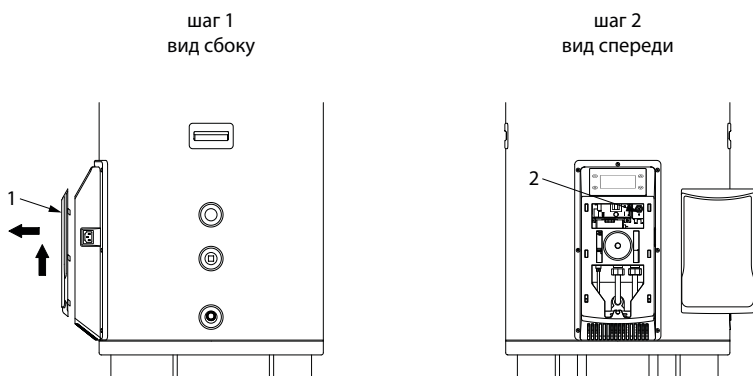
Во время работы водонагревателя вода может просачиваться из предохранительного клапана для сброса снижения давления, что происходит в целях безопасности.

В целях безопасности автоматика котла снабжена такими функциями, как защита от сухого хода, защита от перегрева по датчику температуры NTC, блокировка при неудачном розжиге, блокировка при наличии утечки газа, блокировка при отсутствии тяги в дымоходе, информирование о аномальной работе электронного анода.

Также пользователь может заблокировать панель управления для защиты от детей. Для этого, на любом этапе работы водонагревателя однократно нажмите кнопку . Все кнопки панели управления будут заблокированы, на дисплее загорится индикатор .

Для того, чтобы снять блокировку нажмите кнопку  ещё раз и удерживайте её в течение 5 секунд. Если на этапе блокировки устройства будет отключена подача электропитания, то после его возобновления панель управления разблокируется автоматически.

10.7. Внешний уход.

Для очистки внешней поверхности используйте мягкую ткань, смоченную мыльным раствором.

ВНИМАНИЕ!

Использование растворителей, абразивных и воспламеняющихся веществ строго запрещено.

10.8. Условия хранения и транспортировки.

Газовый накопительный водонагреватель необходимо хранить и транспортировать, защищая его от внешних (влага, отрицательная температура и т.п.) и механических воздействий при температуре не ниже +5°C и относительной влажности не более 80%.

10.9. Утилизация.

По окончании срока службы прибор следует утилизировать. Подробную информацию по утилизации Вы можете получить у представителя местного органа власти.

ВНИМАНИЕ!

Запрещается утилизировать изделие вместе с бытовыми отходами.

11. НЕИСПРАВНОСТИ И СПОСОБЫ ИХ УСТРАНЕНИЯ

Водонагреватель снабжен функцией самодиагностики, блокирующей работу устройства (кроме ошибки E6), чтобы обезопасить эксплуатацию пользователем. Функция также информирует потребителя о сбоях в работе выводом на дисплей панели управления соответствующих кодов ошибок.

Работы по диагностике и ремонту водонагревателя должны выполняться только квалифицированным специалистом сервисного центра.

Чтобы перезапустить работу котла в случае возникновения аварии, необходимо нажать и удерживать кнопку в течение 5 сек.

Ниже представлена полная таблица кодов ошибок.

Код ошибки	Описание	Возможные причины и способы устранения
E1	Обрыв или неисправность датчика температуры воды.	Замените датчик температуры воды.
E2	Перегрев воды по показаниям датчика температуры ($\geq 90^{\circ}\text{C}$). На дисплее горит индикатор ①.	Водонагреватель перезапустится автоматически после того, как вода в ёмкости остынет.
E3	Сухой нагрев. На дисплее горит индикатор ②. Если температура в водонагревателе выше 47°C и повышается более чем на 2°C в течение 4 секунд, 4 раза подряд, устройство будет заблокировано.	Заполните водонагреватель водой.
E4	Неисправность или обрыв датчика тяги (дымохода).	Замените датчик тяги.
E5	Блокировка тяги (дымохода). На дисплее горит индикатор ③. Если система 3 раза подряд измерит температуру по датчику тяги более $180\text{--}220^{\circ}\text{C}$, устройство заблокируется.	<ol style="list-style-type: none">1. Проверьте не засорён ли и не перекрыт ли дымоход.2. Проверьте правильность установки дымохода.3. Проверьте работу вентиляции в месте установки водонагревателя.4. Проверьте не засорены ли отверстия для подачи воздуха в водонагревателе.5. Отрегулируйте тягу в дымоходе.6. Проверьте работоспособность турбонадставки (при наличии).
	Аномалии в работе анода. На дисплее горит индикатор ④. Электронный анод зафиксировал ток более 300 мА. Водонагреватель продолжит работу, но будет сигнализировать пользователю о наличии проблемы.	<ol style="list-style-type: none">1. Анод касается корпуса водонагревателя.2. Нарушена изоляция анода.3. Окислились контакты.4. Короткое замыкание.5. Наличие паразитных или блуждающих токов.6. Электропроводимость воды ниже 150 мкСм/см.

E7	Утечка газа. На дисплее горит индикатор ☹️. Фиксируется газочувствительным датчиком в корпусе водонагревателя. Утечка может быть как внутри водонагревателя, так и вне его.	<ol style="list-style-type: none"> 1. Отключите электричество во всём доме. 2. Перекройте подачу газа. 3. Покиньте помещение. 4. Вызовите газовую службу.
E8	Неполадки с розжигом	<ol style="list-style-type: none"> 1. Нет подачи газа или не открыт газовый кран. 2. Слишком низкое давление газа. 3. Неисправна запальная горелка. 4. Неисправен газовый клапан. 5. Неисправна плата управления.
	Дисплей не горит	<ol style="list-style-type: none"> 1. Сработал аварийный термостат перегрева. 2. Неправильно выполнены электрические подключения. 3. Ослаблены контакты. 4. Слишком низкое напряжение. 5. Неисправна плата управления.

12. ТЕХНИЧЕСКОЕ ОБСЛУЖИВАНИЕ

ВНИМАНИЕ!

Техническое обслуживание и ремонт водонагревателя должны проводиться только квалифицированным специалистом сервисного центра с использованием оригинальных запасных частей или их аналогов, разрешенных к использованию производителем.

Перед обслуживанием аппарат должен быть полностью отключен от электросети. Газовый кран должен быть перекрыт.

Для обеспечения надёжной работы водонагревателя и продолжительного срока службы, сохранения действующей гарантии, необходимо периодически проводить осмотр и обслуживание водонагревателя, которое должно включать в себя:

- Проверку работы предохранительного клапана каждые 14 дней (проверка осуществляется самим пользователем). Для этого активируйте ручной сброс воды (если при этом сброса не произошло, то клапан неисправен и требует замены).
- Проверку давления в расширительном баке (при его наличии), один раз в 12 месяцев.
- Проверку фильтров системы водоснабжения и чистку, либо замену

при необходимости, один раз в 12 месяцев.

- Осмотр и, при необходимости, чистку горелочного устройства , один раз в 12 месяцев.
- Осмотр запальной горелки на предмет наличия нагара, и при необходимости, чистку или замену, один раз в 12 месяцев.
- Проверку надёжности электрических подключений, включая наличие корректного заземления, один раз в 12 месяцев.
- Осмотр и чистку турбонадставки (при её наличии), один раз в 12 месяцев.
- Проверку дымохода и газохода на предмет правильной установки, герметичности и отсутствия загрязнений, один раз в 12 месяцев.
- Проверку герметичности водопроводной и газопроводной систем, один раз в 12 месяцев.
- Очистку внутренней ёмкости водонагревателя путём полного слива воды из бака, не менее 2-х раз, один раз в 12 месяцев.

Работы, связанные с техническим обслуживанием (кроме возможной замены запчастей в гарантийный период) не являются гарантийными обязательствами производителя и осуществляются за счет потребителя.

В случае, если обслуживание не было произведено вовремя или эксплуатация водонагревателя осуществлялась с неисправными аварийно-предохранительными устройствами, гарантия на устройство аннулируется.

13. ГАРАНТИЙНЫЕ ОБЯЗАТЕЛЬСТВА

Гарантия на газовые накопительные водонагреватели торговой марки TERMICA, серии EAGLE X предоставляется в соответствии с законодательными положениями Российской Федерации.

Гарантийный срок с даты продажи составляет 3 года на внутреннюю ёмкость и 12 месяцев на электрические и газовые компоненты. Срок службы устройства 10 лет со дня продажи.

Обязательным условием соблюдения гарантийных обязательств со стороны производителя является предъявление заполненного гарантийного талона, с указанием модели, серийного номера, а также информации о покупателе и продавце.

Монтаж, подключение и ввод в эксплуатацию должны осуществляться согласно местным нормативным актам и условиям, изложенным в настоящей

инструкции; выполняться квалифицированным монтажником.

Помещение, в котором установлен прибор, должно быть отапливаемым и защищено от замерзания. Устройство должно быть установлено в месте, где к нему можно легко получить доступ для технического обслуживания, ремонта и возможной замены.

Гарантия не распространяется на: изменения цвета прибора или отдельных его частей, связанные с естественным износом; повреждения, вызванные не надлежащей транспортировкой; умышленные повреждения или повреждения вызванные небрежной эксплуатацией; механические повреждения; повреждения вызванные замерзанием воды или превышением рабочего давления, указанного в настоящей инструкции; повреждения по причине использования не подходящих или неисправных соединительных фитингов и клапанов; повреждения в следствии использования не по назначению; повреждениями, связанными с неправильной работой дымохода или газохода; повреждениями, связанными с использованием неподходящего топлива; а также любыми другими повреждениями, не связанными с водонагревателем.

Обоснованная претензия по гарантии предъявляется в ближайший сервисный центр авторизованный производителем. Сервисный центр и производитель оставляют за собой право заменить или отремонтировать прибор.

14. ИНФОРМАЦИЯ О ДАТЕ ПРОИЗВОДСТВА

Дата производства оборудования указана на шильдике и зашифрована в серийном номере. Первые две цифры, после латинских букв, серийного номера обозначают порядковый номер месяца производства, следующие две цифры год производства в формате двухзначного числа.

Пример обозначения даты производства на шильдике:

termi©		EAGLE X 200
		артикул 90111020
		ГАРАНТИЯ 3 ГОДА
		<small>сервисный центр</small>
Номинальный объём		200 л
Номинальная мощность		12,0 кВт
Номинальное давление газа (G20)		20 мбар
Номинальное давление газа (G31)		37 мбар
Расход газа (G20)		1,2 м ³ /ч
Расход газа (G31)		1,0 кг/ч
Максимальное рабочее давление		8 бар
Электропитание		~230 В / 50 Гц

Изготовитель: GUANGDONG ETHERM THERMAL ENERGY TECHNOLOGY CO., LTD.
Китай, No 10, Hesi Industrial Avenue, Dongfeng Town, Zhongshan City, Guangdong Province

Импортер: ООО «АКС», 117342, г. Москва, ул. Генерала Антонова, д. 35

E7EA12230205

где первые две цифры, после латинских букв, серийного номера, ...12...

- порядковый номер месяца производства, декабрь;
следующие две цифры, ...23... - год производства в формате двухзначного числа, 2023 г.

Газовые накопительные водонагреватели EAGLE X 150, EAGLE X 200 соответствуют требованиям ТР ТС 016, ГОСТ Р 54821-2011 (ЕН 89:1999) "Водонагреватели газовые ёмкостные для приготовления бытовой горячей воды", и признаны годными для эксплуатации.



15. ГАРАНТИЙНЫЙ ТАЛОН

Модель оборудования:
Серийный номер оборудования:

Данные продавца:

Название:	
Адрес:	
Телефон:	
Подпись продавца: _____ / _____	
Дата продажи: « » 20 г.	
	М.П.

Заполняется покупателем:

Подтверждаю получение оборудования в полной комплектности, претензий к внешнему виду не имею	_____ / _____
----------------------------------------------------------------------------------------------	---------------

Отметки о гарантийном ремонте:

Дата	Наименование АСЦ	Ф.И.О. специалиста	Контактный телефон	Подпись
<i>Неисправность:</i>				
<i>Неисправность:</i>				
<i>Неисправность:</i>				

Сервисный центр:

ООО «АКВАТЕП»

Адрес: 108814, г. Москва, пос. Газопровод, стр. 298

Телефон: +7 (495) 127-58-59 (многоканальный)

www.aquater.ru

Изготовитель: GUANGDONG ETHERM THERMAL ENERGY TECHNOLOGY CO., LTD.

Адрес: Китай, No 10, Hesui Industrial Avenue, Dongfeng Town, Zhongshan City, Guangdong Province.

Импортер: ООО «АКС»

Юр. адрес: 117342, г. Москва, ул. Генерала Антонова, д. 3Б

ДЛЯ ЗАМЕТОК



ДЛЯ ЗАМЕТОК



© LUNDA

© LUNDA



termica.pro