

making  
**oasis**  
everywhere

© LUNDA

РУКОВОДСТВО ПО  
ЭКСПЛУАТАЦИИ

**НАСОС ДЛЯ ПОВЫШЕНИЯ  
ДАВЛЕНИЯ**  
С СУХИМ РОТОРОМ

**EAC**

[www.oasis-home.ru](http://www.oasis-home.ru)

## СОДЕРЖАНИЕ

Комплектация	3
Характерные условия применения	4
Устройство насоса	4
Установка насоса	5
Технические параметры	6
Размеры насосов	7
Режимы работы насосов	8
Запуск насосов	8
Условия эксплуатации	8
Техническое обслуживание	9
Датчик потока	9
Неисправности и способы их устранения	10
Транспортировка и хранение	11
Правила утилизации	11
Гарантийный талон	12
Отметка об установке	13
Условия гарантийного обслуживания	13

## Благодарим Вас за покупку насоса повышения давления «making oasis everywhere»!

Пожалуйста, перед началом эксплуатации данного устройства внимательно прочтите инструкцию по эксплуатации и сохраните её для последующего обращения.

При разработке данного оборудования особое внимание было уделено конструкции насоса, которая позволяет достигнуть высокого уровня подачи воды при минимальных затратах электроэнергии.

## КОМПЛЕКТАЦИЯ

Насос — 1 шт.  
Блок управления с электрокабелем и вилкой — 1 шт.  
Входной патрубок с накидной гайкой и прокладкой — 1 шт.  
Датчик потока с накидной гайкой и прокладкой — 1 шт.  
Инструкция — 1 шт.  
Упаковочная коробка — 1 шт.

## Расшифровка условного обозначения насоса

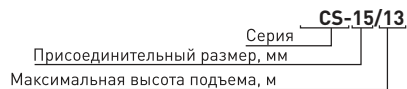

## ХАРАКТЕРНЫЕ УСЛОВИЯ ПРИМЕНЕНИЯ

Насосы серии CS предназначены для повышения давления в существующей системе водоснабжения частных домов. Используются в открытых системах и в сети водоснабжения для повышения напора воды в душе или в других точках водоразбора, перед водонагревателями (газовые колонки, проточные водонагреватели, двухконтурные котлы) стиральными и посудомоечными машинами.

Преимущества насосов для повышения давления - это малые габаритные размеры, установка непосредственно на трубопроводе, а также бесшумная работа и большой срок эксплуатации. Монтаж таких насосов прост и удобен.

### ВНИМАНИЕ!

При эксплуатации и монтаже насоса следует соблюдать осторожность, чтобы не повредить компоненты устройства. При наличии повреждений эксплуатация насоса не допускается. Нарушение инструкций при обращении с насосом может привести к прекращению действия гарантийных обязательств.

Данный прибор не предназначен для использования детьми, а также лицами, имеющими физические, нервные или психические отклонения или недостаток опыта и знаний, за исключением случаев, когда за такими лицами осуществляется надзор или проводится их инструктирование относительно использования данного прибора лицом, отвечающим за их безопасность. Необходимо осуществлять надзор за детьми с целью недопущения их игр с прибором.

## УСТРОЙСТВО НАСОСА



Рис. 1

## УСТАНОВКА НАСОСА

1. Перед установкой необходимо проверить работу насоса, включив в электросеть на 2-3 секунды. В случае если насос не запускается, проверить правильность подключения электрокабеля к сети.
2. Подключение насоса к электросети должны выполнять квалифицированные специалисты по электромонтажным работам. Розетка должна быть подключена через УЗО с током срабатывания 30 мА и заземлена. В случае монтажа неквалифицированными специалистами, Продавец и Изготовитель не несут ответственности за неисправности, возникшие из-за неправильного монтажа или неправильного подключения к электросети.
3. При установке насос должен быть отключен от источника электрического тока.
4. Установка насоса должна производиться только после выполнения всех сварочных и паяльных работ и промывки труб.
5. Устанавливайте насос в доступном месте, чтобы его можно было легко проверить или заменить.
6. Монтаж производится на трубопроводе, предпочтительно на вертикальном, ни в коем случае не в нижней точке (чтобы предотвратить накопление отложений в насосе и его блокировку).
7. Стрелка на корпусе насоса и стрелка на датчике потока указывают направление потока воды.
8. Рекомендуем установить запорные вентили до и после насоса, чтобы облегчить проведение работ по обслуживанию, проверке, замене и т. п.
9. Необходимо выполнять установку так, чтобы в случае протечек вода не попадала.
10. Насос повышающий давление следует, по возможности, устанавливать как можно дальше от трубных изгибов, колен и узлов разветвления, чтобы избежать турбулентных вихрей в потоке всасывания, вызывающих повышенный шум во время работы насоса.
11. Насос повышающий давление следует ВСЕГДА устанавливать в соответствии с рис. 2.
12. Монтажные работы проводите таким образом, чтобы исключить попадание воды на насос и блок управления, как во время установки, так и во время технического обслуживания.



Рис.2

**РАБОЧАЯ СРЕДА**

- Горячая вода;
- Чистые, жидкие, не агрессивные и взрывобезопасные среды без минеральных масел, твердых или длиноволокнистых включений;
- Жидкости с кинематической вязкостью до 10 мм<sup>2</sup>/с;
- Этиленгликоль с концентрацией до 40%.

**ТЕХНИЧЕСКИЕ ПАРАМЕТРЫ**

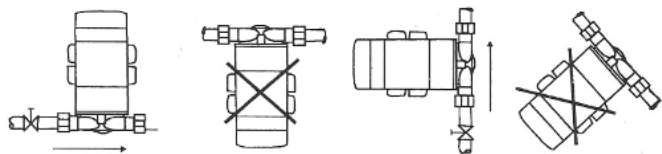
Модель	CS-15/9	CS-15/13	CS-15/15
Макс. мощность, Вт	90	120	260
Параметры электросети, В~/Гц	220/50	220/50	220/50
Макс. производительность, л/мин	20	20	20
Максимальный напор, м	9	13	15
Номинальная сила тока, А	0,41	0,55	1,18
Обороты двигателя, об/мин	2850	2850	2850
Максимальное рабочее давление, бар	6	6	6
Материал рабочего колеса	Латунь	Латунь	Латунь
Материал корпуса	Латунь	Латунь	Латунь
Материал корпуса двигателя	Алюминий	Алюминий	Сталь
Материал обмотки двигателя	Медь	Медь	Медь
Материал подшипников	Сталь	Сталь	Сталь
Материал вала	Сталь	Сталь	Сталь
Материал крыльчатки	Латунь	Латунь	Латунь
Ном. диаметр патрубков, мм	15	15	15
Рабочий диапазон температуры перекачиваемой жидкости, °С	0-90	0-90	0-90
Рабочий диапазон температуры окружающей среды, °С	0-40	0-40	0-40
Степень защиты	IP42	IP42	IP42
Класс изоляции	В	В	В
Длина кабеля, м	1,2	1,2	1,2
Вес, кг*	2,75	3,65	4,75



**ВСЕ ТЕХНИЧЕСКИЕ ПАРАМЕТРЫ ДАННЫХ ИЗДЕЛИЙ ИЗМЕРЕНЫ В ИДЕАЛЬНЫХ ЗАВОДСКИХ УСЛОВИЯХ.**

Данное насосное оборудование соответствует ТР ТС 004/2011 «О безопасности низковольтного оборудования» и ТР ТС 020/2011 «Электромагнитная совместимость технических средств»

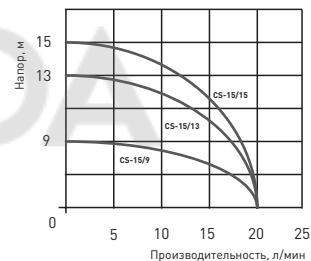
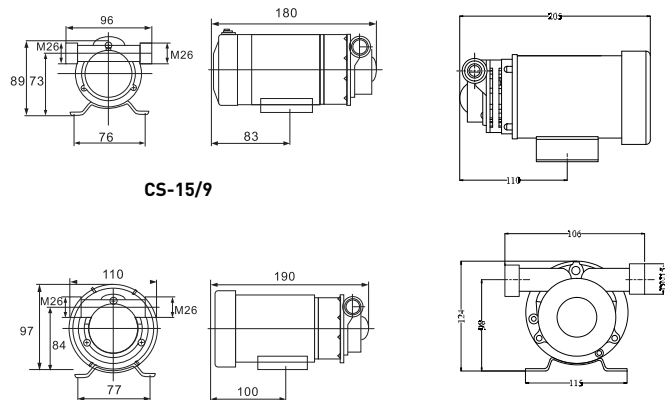
**Напорно-расходные характеристики****РАЗМЕРЫ НАСОСОВ**

CS-15/9

CS-15/13

CS-15/15

## РЕЖИМЫ РАБОТЫ НАСОСА

- 1 режим - автоматическое включение и отключение по датчику потока;
- 2 режим - принудительное отключение насоса;
- 3 режим - принудительное включение и работа насоса.

Изменение режима работы насоса, осуществляется трёхпозиционным переключателем (кнопка), которая находится на блоке управления насоса (пункт 6, рис.1). Любые переключения можно производить, как при отключенном, так и при включенном в электросеть насосе.

## ЗАПУСК НАСОСА

После установки насоса подключите вилку в розетку электропитания и переключите кнопку режимов в автоматический режим.



**ВНИМАНИЕ!**  
**ПРИ СНИЖЕНИИ ПРОИЗВОДИТЕЛЬНОСТИ НАСОСА ПРОВЕРЯЙТЕ НАПРЯЖЕНИЕ ЭЛЕКТРИЧЕСКОЙ СЕТИ. СНИЖЕНИЕ НАПРЯЖЕНИЯ В ЭЛЕКТРИЧЕСКОЙ СЕТИ БОЛЕЕ ЧЕМ НА 5 % МОЖЕТ ПРИВЕСТИ К ТОМУ, ЧТО ПРОИЗВОДИТЕЛЬНОСТЬ НАСОСА МОЖЕТ УМЕНЬШИТЬСЯ ВПЛОТЬ ДО 50 % ОТ ЗАЯВЛЕННОГО.**

## УСЛОВИЯ ЭКСПЛУАТАЦИИ

- 1) Необходимо правильно заземлить насос, нейтральный провод и провод заземления не должны контактировать. Компания-производитель не несет ответственности за ущерб, возникающий в результате неправильного заземления. Вилка силового кабеля насоса содержит три контакта: L (фаза), N (нейтраль) и PE или E (заземление). При установке насоса необходимо правильно подключить эти контакты к проводке. Запрещается подключать нейтральный провод и провод заземления к трехконтактной розетке, так как возможна утечка тока.
- 2) Не запускайте насос без воды в системе. Это ведет к перегреву или к поломке насоса.
- 3) Необходимо обеспечить его защиту от попадания внутрь влаги. Иначе существует опасность поражения электрическим током.
- 4) Если насос установлен на открытом воздухе, необходимо установить щитки для защиты насоса от солнечного излучения и влаги, чтобы предотвратить сокращение срока службы насоса и возможное поражение электрическим током.
- 5) Категорически запрещается устанавливать щитки непосредственно на насос. Они могут заблокировать отверстия для охлаждения, что ведет к перегреву двигателя и создать опасность возгорания.
- 6) Не касайтесь насоса во время его работы (кроме выключения насоса с помощью выключателя).
- 7) Перед проведением работ по ремонту или обслуживанию, отсоедините вилку силового кабеля от сети электропитания.

## ТЕХНИЧЕСКОЕ ОБСЛУЖИВАНИЕ

Правильно установленный насос для повышения давления требует регулярного технического обслуживания только при длительных простоях. При продолжительных промежутках в работе насоса рекомендуем профилактические включения на 10 минут каждые 3 месяца.

## ДАТЧИК ПОТОКА

Из-за примесей посторонних веществ, мусора или других инородных тел датчик потока может засориться и перестать работать или работать некорректно.

В случае такой неисправности нужно его прочистить, для этого:

1. Отключите насос от электропитания, перекройте запорный вентиль перед насосом и отвинтите четыре винта на датчике потока.

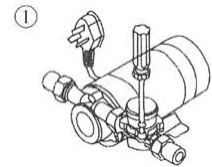

2. Достаньте датчик потока.

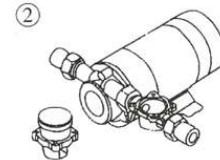

3. Разберите датчик потока и прочистите его.



4. Соберите датчик в обратном порядке, после чего откройте запорный вентиль и включите электропитание.

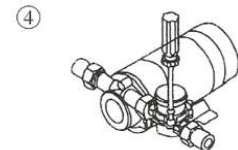

## НЕИСПРАВНОСТИ И СПОСОБЫ ИХ УСТРАНЕНИЯ

Неисправность	Причина	Способ устранения
Насос не запускается	Включена тепловая защита	Двигатель останавливается из-за перегрева, дайте ему остыть
	Плохая электропроводность вилки	Проверьте цепи и отремонтируйте розетку
	Неисправность двигателя	Отремонтируйте или замените двигатель
	Слишком низкое напряжение питания	Установите стабилизатор напряжения
Двигатель работает нормально, но насос не работает	Уровень воды ниже стандартного уровня	Проверьте давление воды в системе
	Неисправность автоматического реле	Обратитесь в сервисный центр
	Воздух попадает во впускной штуцер	Проверьте соединение труб и полностью его герметизируйте
	Воздух попадает в насос через уплотнение	Замените уплотнение
Постоянно срабатывает термозащита	Слишком высокое или слишком низкое напряжение	Установите стабилизатор напряжения
	Заблокировано рабочее колесо	Удалите посторонние материалы
	Неисправность конденсатора	Замените конденсатор
Вода не подается в течение нескольких минут после включения насоса	Воздух попадает во впускной штуцер	Отремонтируйте сломанный штуцер, чтобы исключить попадание воздуха в насос
Насос работает на холостом ходу	Возможно, утечка в выпускной трубе или в насосе	Отремонтируйте трубу или насос
	Возможно, утечка в механическом уплотнении	Замените уплотнение
Насос может работать прерывисто после закрытия крана	Посторонние примеси в автоматическом реле	Откройте и очистите реле
	Утечка в водяном кране, сантехническом оборудовании и др.	Устраните утечку
	Воздух в трубопроводе	Выпустите воздух

Примечание. Перед проведением любых работ отключите оборудование от сети электропитания!

## ТРАНСПОРТИРОВКА И ХРАНЕНИЕ

Транспортирование и хранение прибора должно соответствовать указаниям манипуляционных знаков на упаковке. Прибор должен храниться в упаковке изготовителя в закрытом помещении при температуре от +4°C до +40°C и относительной влажности до 85% при температуре +25°C.

Срок хранения составляет 5 лет

## ПРАВИЛА УТИЛИЗАЦИИ

По истечению срока службы повысительный насос должен подвергаться утилизации в соответствии с действующими местными нормами, правилами и способами утилизации. Элементы, изготовленные из цветных металлов, а также упаковку изделия, выполненную из гофрированного картона, необходимо сдать в приемные пункты для последующей вторичной переработки.

**Гарантийный талон**

на насосное оборудование «making oasis everywhere»

Настоящий талон дает право на гарантийный ремонт оборудования при соблюдении правил установки, эксплуатации и технического обслуживания, изложенных в руководстве по эксплуатации приобретенного оборудования.

Отметка о продаже  
(заполняется в магазине)

Наименование изделия \_\_\_\_\_

Серийный номер \_\_\_\_\_

Дата производства \_\_\_\_\_

Наименование торгующей  
организации \_\_\_\_\_

Адрес торгующей  
организации \_\_\_\_\_

Подпись продавца \_\_\_\_\_ Дата продажи \_\_\_\_\_

С правилами установки и эксплуатации ознакомлен,  
претензий к комплектации и внешнему виду не имею.  
Инструкция получена.

Печать  
торгующей  
организации

Подпись покупателя \_\_\_\_\_

Убедительно просим Вас внимательно изучить инструкцию по эксплуатации и проверить правильность заполнения гарантийного талона. При вводе в эксплуатацию оборудования представителями специализированной монтажной организации должна быть сделана соответствующая запись в гарантийном талоне.

**ОТМЕТКА ОБ УСТАНОВКЕ**

(заполняется при запуске оборудования)

Наименование монтажной  
организации \_\_\_\_\_

Дата  
установки \_\_\_\_\_

Ф.И.О.  
мастера \_\_\_\_\_

Печать  
монтажной  
организации

Настоящим подтверждаю, что оборудование введено в эксплуатацию, работает исправно, с правилами техники безопасности и эксплуатации ознакомлен.

Подпись владельца \_\_\_\_\_

**УСЛОВИЯ  
ГАРАНТИЙНОГО ОБСЛУЖИВАНИЯ**

Требования потребителя, соответствующие законодательству РФ, могут быть предъявлены в течение гарантийного срока.

Срок действия гарантии – 24 месяца со дня продажи.

Срок службы данного насосного оборудования составляет 5 лет.

Для подтверждения покупки оборудования в случае гарантийного ремонта или при предъявлении иных предусмотренных законом требований необходимо иметь полностью и правильно заполненный гарантийный талон и оригинал финансового документа, подтверждающего покупку.

Неисправное оборудование (части оборудования) в течение гарантийного периода ремонтируется бесплатно или заменяется на новый. Решение вопроса о целесообразности замены или ремонта остается за службой сервиса.

Заменное оборудование (детали) переходит в собственность службы сервиса. Гарантийные обязательства не распространяются на оборудование, получившее повреждение или вышедшее из строя в результате:

- неправильного электрического, гидравлического, механического подключения
- использования оборудования не по назначению или не в соответствии с руководством по эксплуатации;

- запуска насосного оборудования без воды (или иной предусмотренной инструкцией по эксплуатации, перекачиваемой жидкости);
- использование насосного оборудования в условиях несоответствующих допустимым;
- использование насосного оборудования при температуре жидкости выше: +110°C;
- использование насосного оборудования при давлении превышающем 6 бар;
- транспортировки, внешних механических воздействий;
- несоответствия электрического питания соответствующим Государственным техническим стандартам и нормам;
- затопление, пожара и иных причин, находящихся вне контроля производителя и продавца;
- дефектов систем, с которыми эксплуатировали оборудование;
- ремонта, а также изменения конструкции изделия лицом, не являющимся уполномоченным представителем организации сервиса.

Производитель/продавец товара не несет ответственности за причинение ущерба здоровью или имуществу вследствие эксплуатации товара по истечении срока службы.

Диагностика оборудования (в случае необоснованности претензий к его неработоспособности и отсутствия конструктивных неисправностей) является платной услугой и оплачивается клиентом. После истечения гарантийного срока авторизованный сервисный центр готов предложить Вам свои услуги по техническому обслуживанию оборудования в соответствии с действующим прейскурантом цен. Поставка оборудования в сервисный центр осуществляется покупателем.

Информацию об авторизованных сервисных центрах по обслуживанию насосов для повышения давления «making oasis everywhere» на территории РФ можно получить:

- на веб-сайте [www.forteholding.ru](http://www.forteholding.ru) в разделе Сервис,
- по телефону горячей линии: 8-800-700-00-98,
- написав письмо по адресу: [service@forteholding.ru](mailto:service@forteholding.ru)

Гарантийный талон		
Печать	Номер заявки:	
	Изделие:	
	Модель:	
Мастер: _____	Серийный номер:	
Подпись: _____	Дата поступления:	
	Дата ремонта:	
Неисправность:		

Гарантийный талон		
Печать	Номер заявки:	
	Изделие:	
	Модель:	
Мастер: _____	Серийный номер:	
Подпись: _____	Дата поступления:	
	Дата ремонта:	
Неисправность:		

Гарантийный талон		
Печать	Номер заявки:	
	Изделие:	
	Модель:	
Мастер: _____	Серийный номер:	
Подпись: _____	Дата поступления:	
	Дата ремонта:	
Неисправность:		

Отрывной талон		
Изделие:		Печать фирмы-продавца:
Модель:		
Срок гарантии:	24 месяца	Подпись продавца: _____
Дата продажи:		
Фирма-продавец:		
Адрес фирмы-продавца:		
_____		

Отрывной талон		
Изделие:		Печать фирмы-продавца:
Модель:		
Срок гарантии:	24 месяца	Подпись продавца: _____
Дата продажи:		
Фирма-продавец:		
Адрес фирмы-продавца:		
_____		

Отрывной талон		
Изделие:		Печать фирмы-продавца:
Модель:		
Срок гарантии:	24 месяца	Подпись продавца: _____
Дата продажи:		
Фирма-продавец:		
Адрес фирмы-продавца:		
_____		

022

Производитель: Forte Group Ningbo Co., LTD  
 Юр. адрес: 13-14-1, Building 9, No.99, Xiangyun North Road, National High Tech Industrial Development Zone, Ningbo city, Zhejiang Province, China  
 Импортёр 1: ООО «Форте Металс ГмбХ»  
 Адрес местонахождения : 400080, Волгоградская область, г. Волгоград, проезд Бетонный, д. 6  
 Импортёр 2: ООО «Форте Хоум ГмбХ»  
 Адрес местонахождения : 344002, г. Ростов-на-Дону, ул. Красноармейская, д. 142/50, оф. 321  
 Импортёр 3: ООО «ПЕРСПЕКТИВА»  
 Адрес местонахождения : 344082, г. Ростов-на-Дону, ул. Согласия 18, оф. 1  
 Импортёр 4: ООО «Форте Климат ГмбХ»  
 Адрес местонахождения : 344003, г. Ростов-на-Дону, пр-т. Буденновский, 62/2, литер М.  
 Импортёр 5: ООО «Форте Пром Стил ГмбХ»  
 Адрес местонахождения : 400080, г. Волгоград, ул. 40 лет ВЛКСМ, д. 92  
 Импортёр 6: ООО «Форте Тулс ГмбХ»  
 Адрес местонахождения : 344002, г. Ростов-на-Дону, пр-т. Буденновский, 62/2, литер М., оф. 16-17  
 Импортёр 7: ООО «Форте Пром ГмбХ»  
 Адрес местонахождения : 400031, г. Волгоград, ул. Бахтурова, 12Л