

Руководство по эксплуатации Гарантийный талон

Инверторная
мульти сплит-система

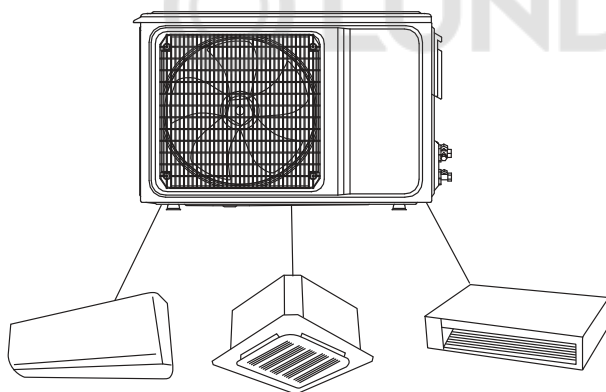

BA20I-FM/out-14HN8/EU (_LP)
BA20I-FM/out-18HN8/EU (_LP)
BA30I-FM/out-21HN8/EU (_LP)
BA30I-FM/out-27HN8/EU (_LP)
BA40I-FM/out-36HN8/EU (_LP)
BA50I-FM/out-42HN8/EU (_LP)
BADI-FM/in-07HN8/EU
BADI-FM/in-09HN8/EU
BADI-FM/in-12HN8/EU
BADI-FM/in-18HN8/EU

BACI-FM/in-12HN8/EU
BACI-FM/in-18HN8/EU
BSUI-FM/in-07HN8/EU
BSUI-FM/in-09HN8/EU
BSUI-FM/in-12HN8/EU
BSUI-FM/in-18HN8/EU
BSUI-FM/in-24HN8/EU
BSUI-FM/in-07HN8/EU_BL
BSUI-FM/in-09HN8/EU_BL
BSUI-FM/in-12HN8/EU_BL

BSUI-FM/in-18HN8/EU_BL
BSUI-FM/in-24HN8/EU_BL
BSFI-FM/in-07HN8/EU
BSFI-FM/in-09HN8/EU
BSFI-FM/in-12HN8/EU
BSFI-FM/in-18HN8/EU
BSFI-FM/in-24HN8/EU

code-128

Перед началом эксплуатации прибора внимательно изучите данное руководство и храните его в доступном месте.

Ballu

Содержание

- 3** Используемые обозначения
- 3** Правила безопасности
- 4** Назначение
- 4** Комплектация
- 5** Устройство кондиционера
- 7** Условия эксплуатации кондиционера
- 7** Эксплуатация
- 8** Режимы работы
- 8** Замена батареек
- 9** Проводное управление
- 10** Проводной пульт управления
- 19** Режим обогрева
- 19** Общие требования по монтажу внутренних блоков
- 19** Советы по монтажу
- 20** Выбор места установки
- 21** Установка внутренних блоков настенного типа
- 23** Установка внутренних блоков кассетного типа
- 25** Установка внутренних блоков канального типа
- 26** Выбор места установки внешнего блока:
- 27** Подключение внешнего блока
- 32** Графики расход-напор
- 33** Размеры внутренних блоков канального типа
- 34** Размеры внутренних блоков кассетного типа
- 35** Размеры внутренних блоков настенного типа
- 36** Размеры внешних блоков
- 37** Технические характеристики
- 40** Возможная компоновка внутренних и наружных блоков
- 42** Коды ошибок
- 47** Уход и обслуживание
- 48** Советы по энергосбережению
- 48** Устранение неисправностей
- 51** Срок эксплуатации
- 51** Транспортировка и хранение
- 51** Утилизация
- 51** Дата изготовления
- 51** Гарантия
- 52** Сертификация продукции
- 55** Гарантийный талон

Используемые обозначения



ВНИМАНИЕ!

Требования, несоблюдение которых может привести к тяжелой травме или серьезному повреждению оборудования.



ОСТОРОЖНО!

Требования, несоблюдение которых может привести к серьезной травме или летальному исходу.

ПРИМЕЧАНИЕ

1. Если повреждена кабель питания, он должен быть заменён производителем или авторизованной сервисной службой или другим квалифицированным специалистом, во избежание серьезных травм.
2. Использование кондиционера при низких температурах может привести к его неисправности.
3. Изделия с целью улучшения его свойств.
4. В тексте и цифровых обозначениях инструкции могут быть допущены опечатки.
5. Если после прочтения инструкции у Вас останутся вопросы по эксплуатации прибора, обратитесь к продавцу или в специализированный сервисный центр для получения разъяснений.
6. На изделии присутствует этикетка, на которой указаны технические характеристики и другая полезная информация о приборе

Правила безопасности



Данное устройство заполнено хладагентом R32.

ВНИМАНИЕ! ОПАСНОСТЬ ВОЗГОРАНИЯ/ ГОРЮЧИЕ МАТЕРИАЛЫ.



ВНИМАНИЕ!

- Не используйте хладагент, отличный от указанного (R32) для комплектации или замены. В противном случае в контуре охлаждения может образоваться недопустимо высокое давление, что может привести к неисправности или взрыву изделия.
- Техническое обслуживание и ремонт кондиционера, работающего на R32 хладагенте должно осуществляться после проверки на безопасность устройства, чтобы минимизировать риск возникновения опасных инцидентов.
- Использование кондиционера при низких температурах может привести к его неисправности.
- Монтаж кондиционера должен осуществляться квалифицированными специалистами официального дилера.
- Перед установкой кондиционера убедитесь, что параметры местной электрической сети соответствуют параметрам, указанным на табличке с техническими данными прибора.
- Не допускается установка кондиционера в местах возможного скопления легковоспламеняющихся газов и помещениях с повышенной влажностью (ванные комнаты, зимние сады).
- Не устанавливайте кондиционер вблизи источников тепла.
- Чтобы избежать сильной коррозии кондиционера, не устанавливайте наружный блок в местах возможного попадания на него соленой морской воды.
- Все кабели и розетки должны соответствовать техническим характеристикам прибора и электрической сети.
- Кондиционер должен быть надежно заземлен.



ВНИМАНИЕ!

- Внимательно прочитайте эту инструкцию перед установкой и эксплуатацией кондиционера, если у вас возникнут вопросы обращайтесь к официальному дилеру производителя.
- Используйте прибор только по назначению, указанному в данной инструкции.
- Не храните бензин и другие летучие и легковоспламеняющиеся жидкости вблизи кондиционера – это очень опасно!
- Кондиционер не дает притока свежего воздуха! Чаще проветривайте помещение, особенно если в помещении работают приборы на жидком топливе, которые снижают количество кислорода в воздухе.
- Прибор не предназначен для использования лицами (включая детей) с пониженными физическими, сенсорными или умственными способностями или при отсутствии у них жизненного опыта или знаний, если они не находятся под присмотром или не проинструктированы об использовании прибора лицом, ответственным за их безопасность. Дети должны находиться под присмотром для недопущения игр с прибором.



ОСТОРОЖНО!

- Не подключайте и не отключайте кондиционер от электрической сети, вынимая вилку из розетки, используйте кнопку ВКЛ/ВЫКЛ.
- Не засовывайте посторонние предметы в воздухозаборные решетки кондиционера. Это опасно, т. к. вентилятор вращается с высокой скоростью.
- Не позволяйте детям играть с кондиционером.
- Не охлаждайте и не нагревайте воздух в помещении очень сильно если в нем находятся дети или инвалиды.

Назначение

Прибор предназначен для охлаждения, обогрева, осушения и вентиляции воздуха в бытовых помещениях.

Комплектация

- кондиционер сплит-система бытовая;
- крепления для монтажа на стену (только для внутреннего блока);
- пульт ДУ;
- инструкция (руководство пользователя);
- гарантийный талон (в инструкции).

Устройство кондиционера

Возможные варианты внутренних блоков*



Рис. 1.



Рис. 2.

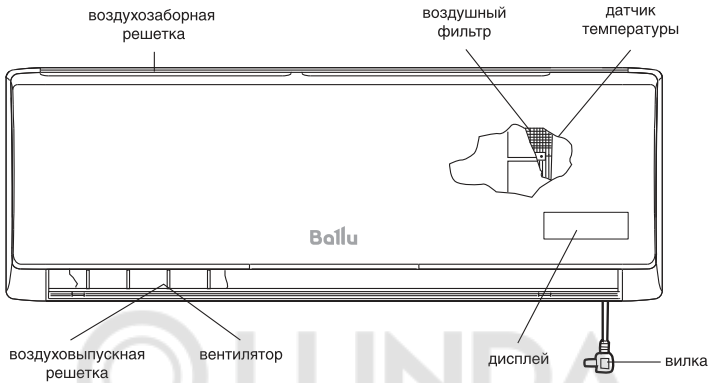

Рис. 3.

* Внешний вид блоков вашего кондиционера может отличаться от схематичных изображений в инструкции.

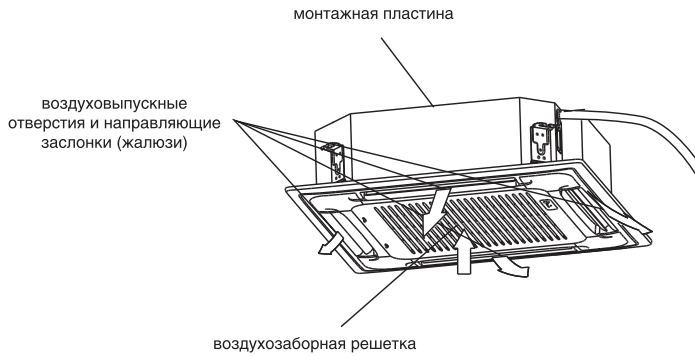
Панель управления и индикации внутреннего блока*

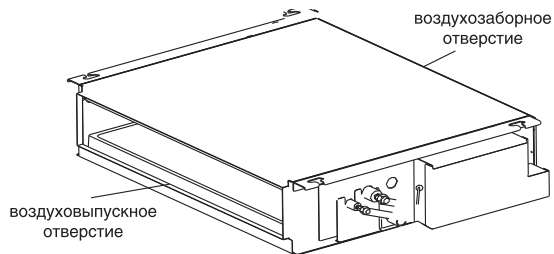

Рис. 4.

Наружный блок

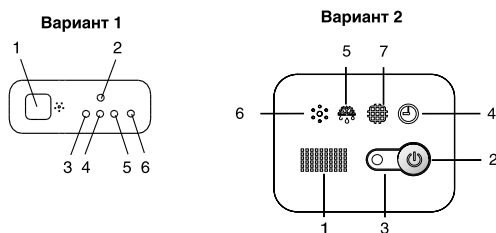

Рис. 5.

ПРИМЕЧАНИЕ

Этот кондиционер (мульти сплит-система) состоит из внутренних и наружного блоков. Управление кондиционером возможно с пульта ДУ.

В комплект мульти сплит-системы (кондиционера воздуха) входят: внутренние блоки кондиционера воздуха (количество зависит от приобретенного комплекта) с пультом управления в упаковке, один внешний (наружный) блок кондиционера воздуха в упаковке, одна инструкция пользователя.

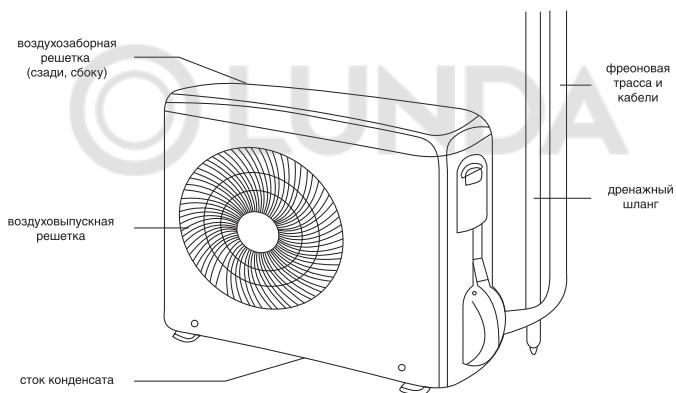
Воздухозаборная решетка	Воздух из помещения забирается через эту секцию.
Воздуховыпускная решетка	Кондиционированный воздух выходит из кондиционера через воздуховыпускную решетку.
Пульт ДУ	С помощью беспроводного пульта ДУ, можно включать и выключать кондиционер, выбирать режим работы, регулировать температуру, скорость вращения вентилятора, устанавливать работу кондиционера по таймеру, регулировать угол наклона жалюзи.
Межблочная трасса для хладагента	Внутренний и наружный блоки кондиционера соединены между собой медными трубками по которым течет хладагент.
Наружный блок	В наружном блоке находится компрессор, мотор вентилятора, теплообменник и другие электрические части.
Дренажный шланг	Влага из воздуха в помещении конденсируется и отводится наружу через дренажный шланг.

* Панель управления и индикации вашего кондиционера может визуально отличаться от приведенного схематичного изображения. Функции при этом останутся прежними (возможные варианты функций приведены в вариантах 1 и 2).

Условия эксплуатации кондиционера

Режим работы	Охлаждение	Обогрев
Воздух в помещении	Не ниже +18 °С	Не выше +30 °С
Наружный воздух	От -10 °С до +52 °С*	От -20 °С до +24 °С
Наружный воздух (серия LP)	От -15 °С до +43 °С*	От 0 °С до +24 °С



ВНИМАНИЕ!

- Если указанные условия эксплуатации не выполняются, то срабатывают устройства защиты, что ведет к нарушению нормальной работы агрегата.
- Влажность воздуха в помещении не должна превышать 80%. Если это условие не выполняется, то на поверхности кондиционера может образоваться конденсат.

Эксплуатация

Пульт дистанционного управления

- Кнопка **ON/OFF**. Включение/выключение.
- Кнопка **SPEED**. Выбор скорости вентилятора:

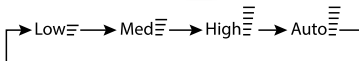

- Кнопка **SWING2**. Управление направлением воздушного потока.
- Кнопка **FEELING**. Функция Feeling показывает фактическую температуру в помещении, когда функция установлена, и показывает установленную температуру, когда функция выключена. Эта функция не действует, когда кондиционер находится в режиме вентиляции.
- Кнопка **STRONG**. Включение максимальной скорости вентилятора. Для достижения оперативного охлаждения или обогрева.
- Кнопка **TIMER**. Когда пульт дистанционного управления находится в выключенном состоянии, нажмите кнопку «ТАЙМЕР», на ЖК-дисплее отобразится «ТАЙМЕР ВКЛ» и время таймера, диапазон настройки времени от 0,5 часа до 24 часов.
 - Вы можете нажать кнопку « Δ » или « ∇ », чтобы настроить время таймера, шаг 0,5 часа.
 - Нажмите кнопку «TIMER» еще раз, чтобы включить таймер.
 - Вы можете установить другую функцию, чтобы обеспечить подходящее состояние после включения кондиционера (включая режим, температуру, поворот, скорость вентилятора и т. д.). ЖК-дисплей отобразит все ваши настройки и сохранит их, когда таймер достигнет установленного времени, кондиционер будет работать в соответствии с вашими настройками автоматически.



Рис. 6.

Примечание. На картинке изображен общий пульт дистанционного управления, на котором изображены почти все функциональные кнопки. Они могут немного отличаться от реального пульта (в зависимости от модели).

7. Кнопка **SCREEN**. Включение дисплея.
8. Кнопки **△** и **▽**.
9. Кнопка **CLEAN**. Неактивна для мульти сплит-систем.
10. Кнопка **MODE**. Выбор различных режимов работы.
11. Кнопка **SLEEP**.
 - Нажмите кнопку SLEEP, индикатор спящего режима на внутреннем блоке замигает.
 - После установки спящего режима в режиме охлаждения заданная температура повышается на 1 °C через 1 час и еще на 1 °C автоматически через еще 1 час.
 - После установки спящего режима в режиме обогрева заданная температура понижается на 2 °C через 1 час и еще на 2 °C автоматически через 1 час.
 - Кондиционер работает в спящем режиме 7 часов и останавливается автоматически.

Примечание.

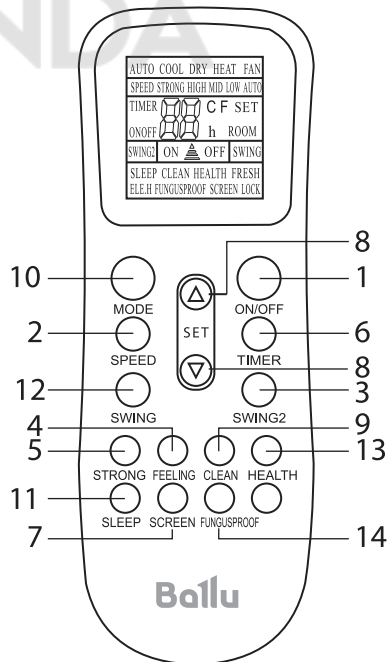
Нажмите кнопку MODE или ON / OFF, пульт дистанционного управления отключит спящий режим.

12. Кнопка **SWING**. Настройка положения жалюзи.
13. Кнопка **HEALTH**. Функция здоровья.
14. Кнопка **FUNGUSPROOF**. Неактивна для мульти сплит-систем.

Режимы работы

При нажатии кнопки MODE, вы можете выбрать необходимый режим работы.

Существует несколько режимов:

- Автоматический режим
- Режим охлаждения / обогрева
- Режим вентиляции
- Режим осушения

Замена батареек



Рис. 7.

1. Сдвиньте крышку с обратной стороны пульта ДУ, нажав на специальный рычаг.
2. Вставьте две щелочных батарейки типа AAA, убедитесь, что они вставлены в соответствии с указанным направлением.
3. Нажмите кнопку включения/выключения прибора.

Примечание.

Замените батарейки, если ЖК дисплей пульта ДУ не светится или когда пульт ДУ не может быть использован для изменения настроек кондиционера.

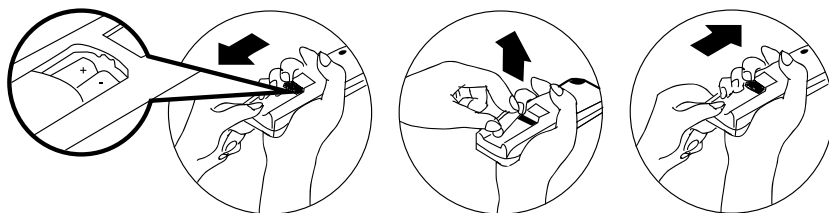
Используйте новые батарейки типа AAA.

Если вы не используете пульт ДУ более месяца, извлеките батарейки.

**ВНИМАНИЕ!**

- Во избежание нарушений работы пульта ДУ не вставляйте в него использованные элементы питания или элементы питания разных типов.
- Если кондиционер не эксплуатируется в течение длительного времени, извлеките батарейки из пульта ДУ. Иначе электролит может потечь и повредить пульт.
- При нормальной эксплуатации кондиционера средний срок службы элементов питания составляет полгода.
- Заменяйте элементы питания, если прием команды не подтверждается звуковым сигналом, или на дисплее исчез значок передачи команд.

Проводное управление

Схема установки

Метод 1

1. Отключите питание внутреннего блока.
2. Как показано внизу на рис. 8, используйте отвертку с плоской головкой, чтобы слегка поддеть нижний паз проводного контроллера (слишком большое усилие может повредить печатную плату), подденьте с вращением, чтобы открыть заднюю крышку.
3. Как показано на рис. 9, закрепите винты 4x20мм вместе с задней крышкой на коробке 8 б, затем пропустите подводящие провода через заднюю крышку.



Рис. 8.



Рис. 9.

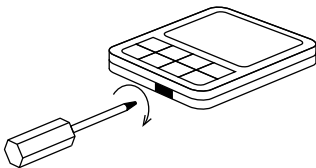

Рис. 10.

4. После соединения соединительных проводов с корпусом проводного контроллера, как показано на рис. 10, установите основную часть в соответствующей последовательности:
 - Вставьте верхнюю часть в зажим.
 - После этого установите нижнюю часть корпуса (горизонтальная установка запрещена, из-за легкости повреждения структурного паза)

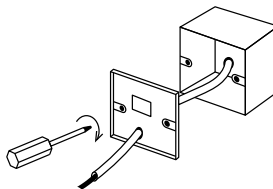
Метод 2

1. Отключите питание внутреннего блока.
2. С помощью отвертки с плоской головкой, подденьте нижний паз проводного контроллера, откройте верхнюю крышку.
3. Пропустите проводку коробки внутри стены через отверстие в задней крышке. Согласно рисунку, закрепите нижнюю крышку во внутреннем коробе в стене.
4. Подключите силовую проводку коробки внутри стены к клемме подключения (проверьте, чтобы не было короткого замыкания).

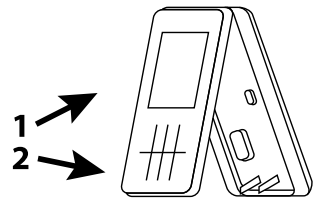

Рис. 11.



Рис. 12.

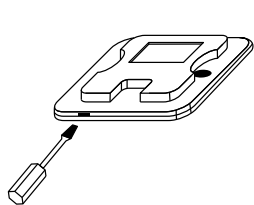

Рис. 13.

5. Передняя крышка зажимается на задней крышке в соответствии с направлением, показанным на рис., а клемма выровнена с отверстием для разветвления, чтобы гарантировать, что разветвление закреплено крышкой для повторного включения без помех.

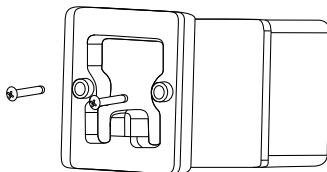

Рис. 14.

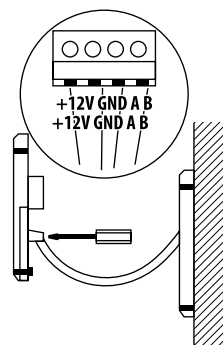
Проводной пульт управления

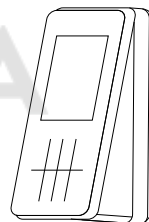

Рис. 15.

1. Кнопка включения/выключения.
2. Кнопки регулировки.
3. Кнопка переключения режимов.
4. Кнопка регулировки скорости вращения вентилятора.
5. Изменение направления воздушного потока.
6. Кнопка переключения функций.
7. Таймер.

1. Кнопка ON / OFF.

- Нажмите кнопку «ON / OFF» для включения или выключения прибора.
- Во время работы приборы, пользователь может выбирать режимы работы, скорость вращения вентилятора, установленную температуру, специальные функции и другие параметры проводного пульта.

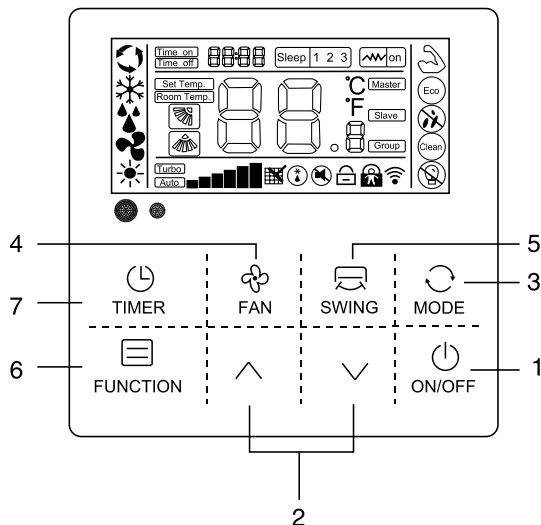

Рис. 16.

- Когда устройство находится в режиме ожидания, проводной пульт отображает температуру внутри помещения (комнатная температура), остальное содержимое не отображается.

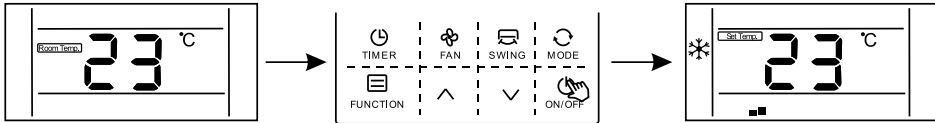

Рис. 17.

2. Кнопки ^ / v

- Во время работы прибора, нажимайте кнопки «^» или «v» чтобы увеличить или уменьшить установленную температуру на 1 °C. В режимах COOL, DRY и HEAT диапазон настройки температуры составляет 16 ~ 32 °C. На дисплее контроллера отобразится «Set temp» (отобразить заданную температуру);

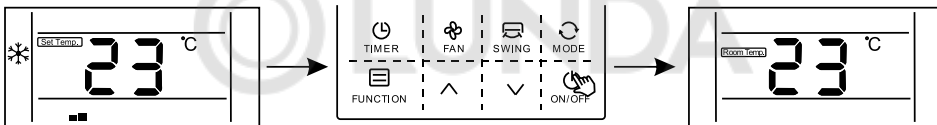

Рис. 18.

- В режиме выбора функции нажмите кнопку «^» или «v» чтобы выбрать функцию;
- В режиме таймера нажмите кнопку «^» или «v» для установки времени.

3. **Кнопка переключения режимов «Mode»**

- Когда устройство работает, нажмите кнопку «MODE», режим работы переключится в следующем порядке.

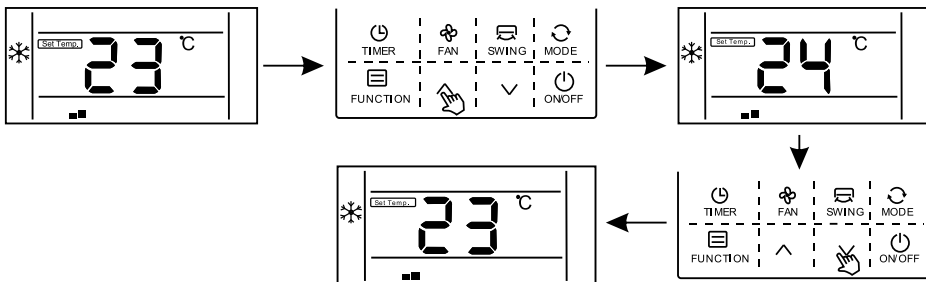

Рис. 19.

- Начальная заданная температура для каждого режима составляет 24 °С, и в режиме ВЕНТИЛЯТОРА нет настройки температуры и автоматической настройки скорости вращения вентилятора.

4. **Кнопка регулировки скорости вращения вентилятора «Fan»**

- Когда устройство работает, нажмите кнопку «Fan», чтобы переключить скорость вентилятора в следующем порядке:

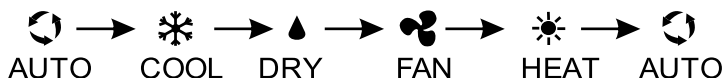



Рис. 20.

5. **Кнопка изменение направления воздушного потока «Swing»**

- В данном устройстве предусмотрена функция изменения направления управления вверх и вниз: когда устройство работает, нажмите кнопку «Swing», чтобы включить или отключить качание жалюзи вверх и вниз. Во время качания жалюзи вверх и вниз индикатор  горит. Во время закрытия значок поворота исчезнет. Если устройство имеет функцию позиционирования, нажмите кнопку «Swing», чтобы отрегулировать угол поворота в следующем порядке.

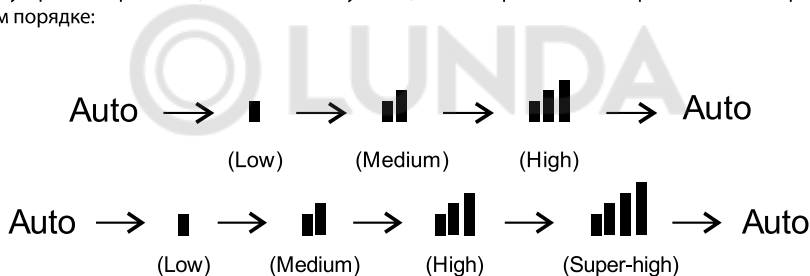

Рис. 21.

6. **Кнопка Таймера «Timing»**

- Пользователи могут установить время отключения, когда устройство работает, и установить время запуска, когда устройство находится в режиме ожидания.
- Нажмите кнопку таймера, когда устройство работает, на проводном пульте отобразится «Time off», и пользователи смогут установить время отключения; когда устройство находится в режиме ожидания, на проводном контроллере будет отображаться «Time on», и пользователи могут установить время запуска.

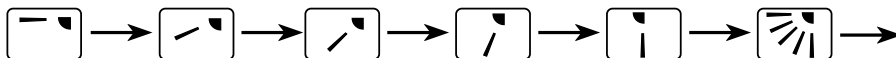

Рис. 22.

- После входа в интерфейс установки времени время по умолчанию составляет 0,5 часов, в этот момент нажмите кнопку «^» или «v», чтобы отрегулировать время. Если кнопка не будет нажата в течение 10 секунд, настройка синхронизации будет отменена, а затем вернется в состояние отсутствия синхронизации.

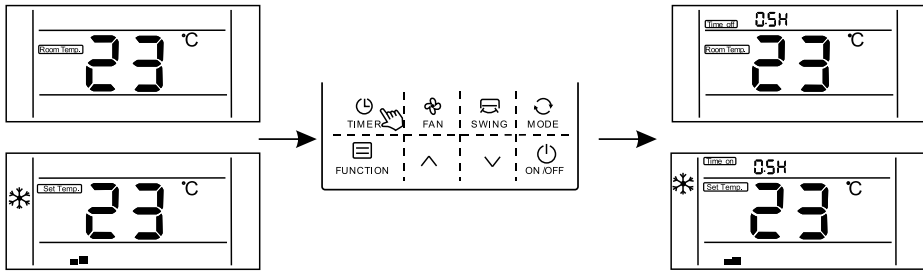

Рис. 23.

- После установки времени нажмите кнопку «Timer» еще раз для подтверждения. Установка времени прошла успешно, и шкала времени перестанет мигать.

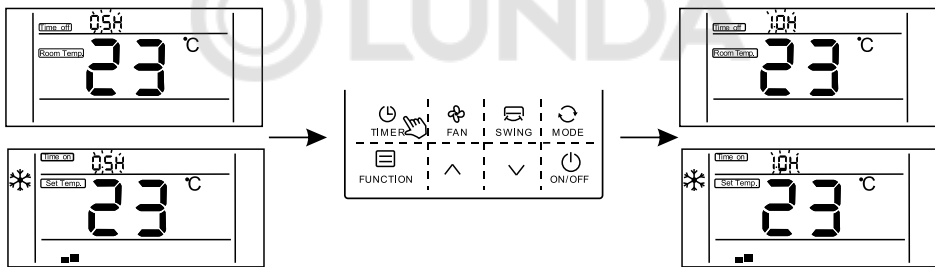

Рис. 24.

- После настройки функции «Timer On» вы можете регулировать скорость вентилятора, режим работы, заданную температуру и угол поворота. Если в течение 10 секунд не выполняется никаких действий, отобразится экран режима ожидания.

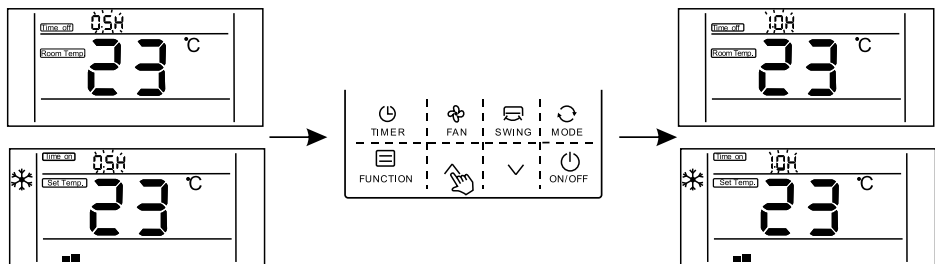

Рис. 25.

- Временной интервал: 0,5 ~ 24 часа.
- Нажмите кнопку «^» или «v» один раз, время увеличится или уменьшится на 0,5 часа. Если время отсчета превышает 10 часов, при нажатии кнопки «^» или «v» один раз, время отсчета увеличится или уменьшится на 1 час.

7. Нажмите кнопку «Timer» или кнопку «ВКЛ / Выкл», чтобы выйти из режима «Timer ON» или «Timer OFF».

Функции (включение/выключение, изменение)

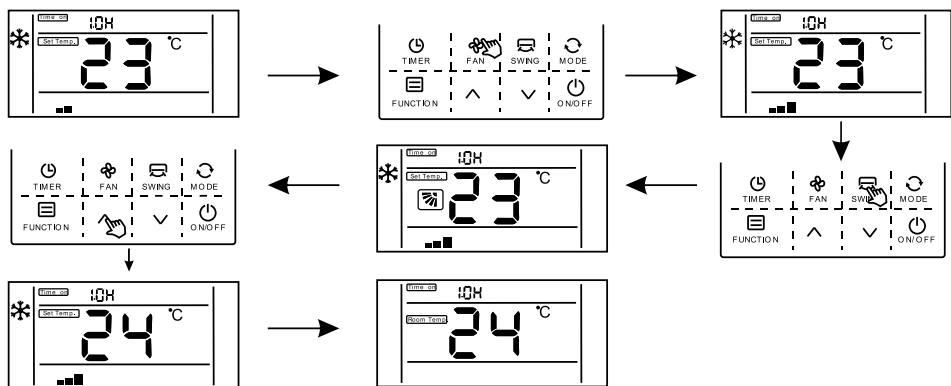

Примечание.

В интерфейсе настройки функций нажмите любую кнопку, такую как Timer, Fan, Swing, Mode, ON/OFF, чтобы выйти из интерфейса, и вы вернетесь в интерфейс обычной работы. Если в течении 10 секунд нет операции, вы можете выйти из интерфейса.

Включение функции: нажмите кнопку Function, чтобы войти в интерфейс выбора функции, нажмите кнопку «^» или «v», чтобы выбрать функцию, и соответствующий значок начнет мигать, нажмите кнопку Function еще раз, чтобы подтвердить функцию.

Отключение функции: нажмите кнопку Function, чтобы войти в интерфейс выбора функции, нажмите кнопку «^» или «v», чтобы выбрать функцию, и соответствующий значок начнет мигать, нажмите кнопку «функция» еще раз, чтобы отменить функцию.

8. Функция «Turbo»

- Турбо-функция: скорость вращения вентилятора в турборежиме будет очень высокой, и пользователи смогут добиться быстрого охлаждения или нагрева.
- Войдите в турбо-функцию:
- Когда устройство работает в режиме охлаждения или нагрева, нажмите кнопку Function, чтобы войти в интерфейс выбора функций.
- Нажмите кнопку «^» или «v», чтобы переключиться в режим турбо, в этот момент мигает значок «».
- Нажмите кнопку Function, чтобы подтвердить турбо-функцию, в этот момент отображается значок «», значок скорости вращения вентилятора (« Turbo») - значок максимальной скорости вращения вентилятора).





Рис. 26.

Отмена турбо-функции:

Чтобы открыть турбо-функцию, нажмите кнопку Function, чтобы войти в интерфейс выбора функции. Нажмите кнопку «^» или «v», чтобы переключиться на турбо-функцию, в этот момент мигает значок «», нажмите кнопку Function, чтобы отменить турбо-функцию, и значок «» перестанет отображаться.

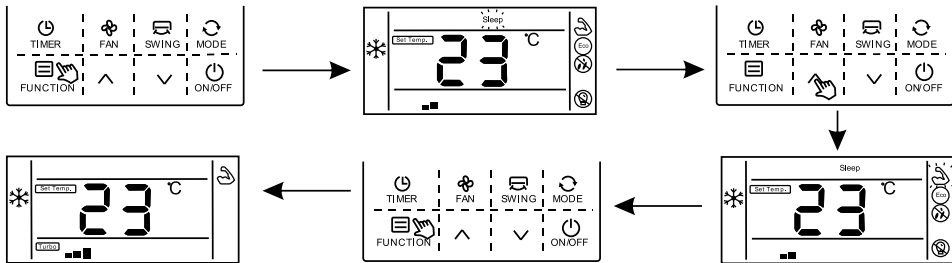



Рис. 27.

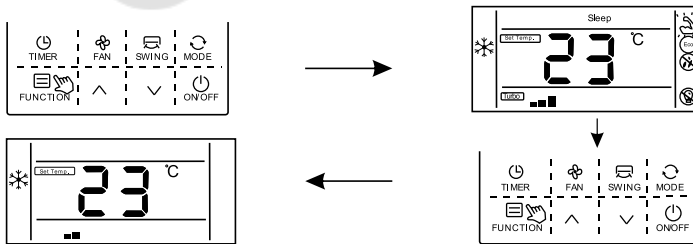

Примечание.

Вы также можете установить турбо-функцию на проводном пульте, производительность - высокая скорость вентилятора, но значок «» и «» не отображаются.

9. Функция Сон ("Sleep")

- Функция сон: внутренний блок будет работать в соответствии с заданной температурной кривой, что создает комфортную среду и улучшает качество сна.

Включить функцию сон:

В режиме работы нажмите кнопку «Function» для входа в интерфейс выбора функций. Нажмите кнопку «^» или «v», чтобы выбрать режим сон, в этот момент мигает значок «». Нажмите кнопку «Function», чтобы запустить режим сон, в этот момент загорается значок «».



Рис. 28.

Отключить функцию сон:

В состоянии работы нажмите кнопку «Function» для входа в интерфейс выбора функций. Нажмите кнопку «^» или «v», чтобы выбрать режим сон, значок «Sleep» мигает. Нажмите кнопку «Function» еще раз, чтобы отменить функцию сна.

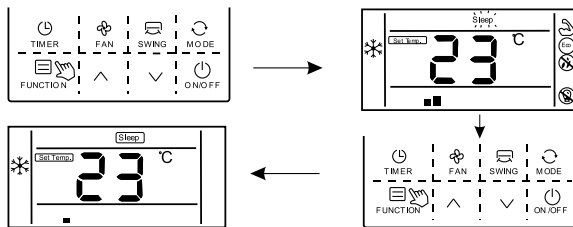

Рис. 29.

10. Функция «ECO»

Включить функцию ECO:

Нажмите кнопку «Function», чтобы войти в интерфейс выбора функции. Нажмите кнопку «^» или «v», чтобы переключиться на функцию ECO, в этот момент мигает значок «ECO». Нажмите кнопку «Function» еще раз, чтобы подтвердить функцию ECO, в этот момент загорается значок «ECO».

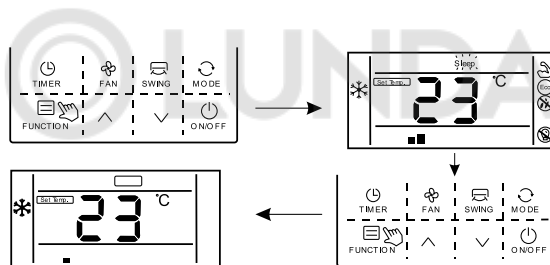

Рис. 30.

Отключить функцию ECO:

Нажмите кнопку «Function», чтобы войти в интерфейс выбора функции. Нажмите кнопку «^» или «v», чтобы переключиться на функцию ECO, в этот момент мигает значок «ECO». Нажмите кнопку «Function» еще раз, чтобы отменить функцию ECO.

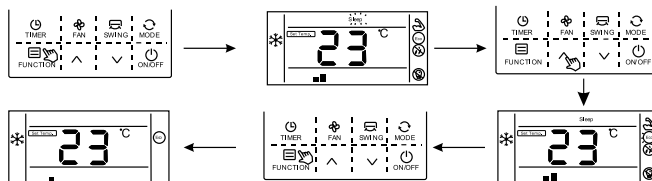

Рис. 31.

11. Функция защиты от плесени «Mildew-proof»

- Функция защиты от плесени: после выключения кондиционер автоматически высушивает влагу в испарителе внутреннего блока, чтобы избежать плесени.

Включение функции защиты от плесени:

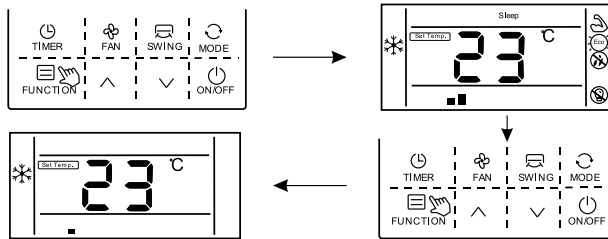
Нажмите кнопку «Function», чтобы войти в интерфейс выбора функций. Нажмите кнопку «^» или «v», чтобы переключиться на функцию защиты от плесени, в этот момент начнет мигать значок «☼». Нажмите кнопку «Function» еще раз, чтобы выбрать функцию защиты от плесени, значок «☼» загорится.



Рис. 32.

Отключить функцию защиты от плесени:

Нажмите кнопку «Function», чтобы войти в интерфейс выбора функций. Нажмите кнопку «^» или «v», чтобы переключиться на функцию защиты от плесени, в этот момент мигает значок «☼». Нажмите кнопку «Function» еще раз, чтобы отменить функцию защиты от плесени, значок «☼» исчезнет.

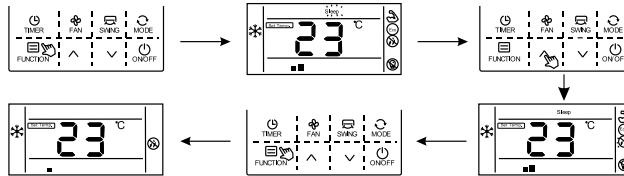

Рис. 33.

12. Детектор освещенности «Light Sensation»

- Функция детектор освещенности: обнаружение включения и выключения внутреннего освещения и в зависимости от этого изменение скорости вращения вентилятора. Когда свет выключен, вентилятор начинает вращаться медленнее для того, чтобы уменьшить шум и создать более комфортную среду для сна.

18 Проводной пульт управления

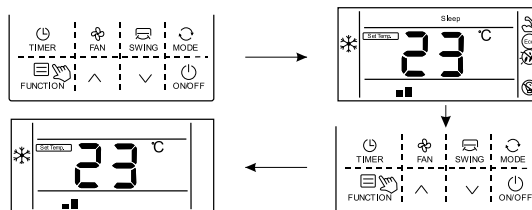
- Нажмите кнопку «Function», чтобы войти в интерфейс выбора функций. Нажмите кнопку «^» или «v», чтобы переключиться на функцию детектор освещенности, в этот момент начнет мигать значок «☉». Нажмите кнопку «Function» еще раз, чтобы выбрать функцию детектор освещенности, значок «☉» загорится. Если включена функция детектор освещенности, и если свет в помещении выключен в течение 20 минут, устройство автоматически перейдет в спящий режим. Если лампа внутреннего освещения включена и работает в течение 20 минут, устройство отменяет спящий режим и начинает работать в соответствии с установленной скоростью вращения вентилятора.



Рис. 34.

Отключить функцию детектор освещения:

Нажмите кнопку «Function», чтобы войти в интерфейс выбора функции. Нажмите кнопку «^» или «v», чтобы переключиться на функцию детектор освещенности, в этот момент мигает значок «☉». Нажмите кнопку «Function» еще раз, чтобы отменить функцию детектор освещенности, значок «☉» исчезнет.

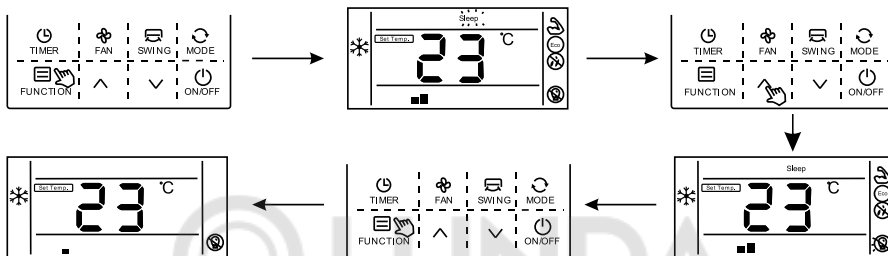

Рис. 35.

13. Функция очистки «Clean»

- Функция очистки: кондиционер может очищать испаритель автоматически, что не только сохраняет воздух свежим, но и снижает эффект охлаждения.

Включение функции очистки:

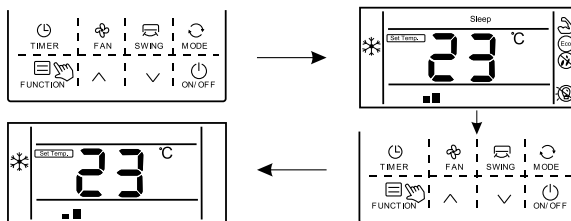
В режиме ожидания нажмите кнопку «Function», чтобы войти в интерфейс выбора функций. Нажмите кнопку Function еще раз, чтобы подтвердить функцию очистки, в этот момент загорается значок «☼». Когда устройство выполняет функцию очистки, проводной пульт будет отображать значок «☼», пока не будет завершена очистка.



Рис. 36.

Режим обогрева

Кондиционер также способен эффективно обогревать помещение, особенно это актуально в межсезонье. Данный способ обогрева не только дополнит или заменит вам классические способы отопления, но и даст вам дополнительные преимущества:

- Обогревать помещение кондиционером выгоднее, чем электрическим обогревателем. Из-за принципа работы кондиционер требует в 3-5 раз меньше электроэнергии.
 - Данный способ позволяет максимально быстро нагреть воздух в помещении.
 - Простота в управлении и регулировании необходимого вам климата в помещении
- Мульти сплит-системы Ballu работают на обогрев при температуре на улице до -20°C

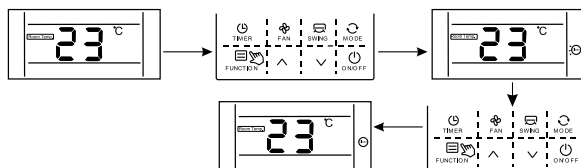
Общие требования по монтажу внутренних блоков

- Монтаж систем кондиционирования должен осуществляться квалифицированными монтажными организациями, имеющими все необходимые разрешения и сертификаты, подтверждающие эту квалификацию и возможность работ с агрегатами, содержащими газ под давлением и с напряжением до 1000 вольт. При этом следует применять только специализированный инструмент для работы с фреоновыми системами и не нарушать правил техники безопасности.
- Нарушение правил монтажа или неквалифицированная установка данного оборудования может привести к утечке хладагента, а также стать причиной поражения электрическим током или пожара.
- Место для подвешивания внутреннего блока должно выдерживать вес устройства и вибрацию при работе;
- Должно быть обеспечено необходимое пространство для установки и дальнейшего обслуживания;
- Необходимо обеспечить необходимую разницу высот для дренажа;
- Необходимо обеспечить возможность подключения к линиям электропередач, а также возможность прокладки межблочных коммуникаций;
- Запрещается устанавливать приборы вблизи источников тепла, мест повышенной влажности, в помещениях с повышенной концентрацией масляных паров (например, в машинном отделении, на кухне, в прачечной, механической мастерской и т. д.).

Советы по монтажу

Выбор места для монтажа:

- В режиме охлаждения кондиционер удаляет влагу из воздуха, поэтому следует предусмотреть возможность прокладки шланга для отвода конденсата.
- Во избежание радиопомех устанавливайте кондиционер на расстоянии не менее 1 м от бытовых приборов, таких как телевизор, радиоприемник и т. п.
- Мощные радиопередатчики и другие источники высокочастотных помех могут вызвать нарушения в работе кондиционера. Перед установкой проконсультируйтесь по данному вопросу с представителем торговой организации, у которой Вы приобрели кондиционер.

- Не устанавливайте кондиционер в зоне возможной утечки легковоспламеняемых газов и жидкостей.
- Не устанавливайте кондиционер в зонах с высокой концентрацией паров машинного масла (мастерская, гараж), соли (на морском побережье) и серного газа (вблизи горячих источников) в атмосфере. При работе в таких условиях кондиционер быстро выходит из строя.

Защита от шума и вибрации:

- во избежание повышенного шума и вибрации установите наружный блок на жесткое основание;
- позаботьтесь о том, чтобы шум и горячий воздух от наружного блока не доставляли неудобство соседям;
- если агрегат сильно шумит, обратитесь к представителю торговой организации у которой Вы приобрели

Электромонтаж:

- вилка кабеля электропитания оснащена контактом защитного заземления, поэтому не заменяйте ее самостоятельно;
- сетевая розетка должна соответствовать вилке кабеля электропитания;
- не включайте и не отключайте кондиционер с помощью сетевой вилки. Пользуйтесь для этого пультом ДУ или выключателем, расположенным на внутреннем блоке;
- если потребляемая кондиционером сила тока 16 А и выше, то его подключение необходимо через распределительный электрощит;
- для замены кабеля электропитания обратитесь в официальный сервисный центр.

Перемещение кондиционера на новое место:

для перемещения кондиционера на новое место обратитесь к представителю торговой организации у которой Вы приобрели кондиционер, поскольку это связано с удалением хладагента из системы, вакуумированием холодильного контура и проведением других специальных операций.

Выбор места установки

Внутренний блок

- Поблизости нет источника тепла и пара.
- Поблизости нет препятствий для установки блока.
- Обеспечьте хорошую циркуляцию воздуха.
- Примите меры по снижению шума.
- Не устанавливайте их возле дверного проема.
- Обязательно соблюдайте расстояние между потолком, стеной, мебелью и другими препятствиями.
- Расстояние 2 метра над полом.

Внешний блок

- В случае, если вы устанавливаете защиту от дождя и солнечных лучей, обращайте внимание на то, чтобы не создавать препятствий для рассеивания тепла конденсатора.
- Убедитесь, что соблюдены расстояния, указанные на рисунке.
- Располагайте подальше от источников тепла и воспламенителей воздуха.
- Основание для установки и опорная рама должны быть прочными и надежными. Блок должен находиться на ровной поверхности.



Рис. 37.

Вы можете отрегулировать вертикальное расположение внутреннего и внешнего блоков в соответствии с требованиями установки. Если наружный блок установлен выше внутренних блоков и H1, H2, H3, H4, H5 > 7 м, тогда установите масляный отвод через каждые 3 м на вертикальной газовой трубе. В остальных случаях установка масляного отвода не требуется.

Примечание.

Все требования ниже должны быть выполнены одновременно: $L1+L2 \leq 40\text{м}$, $L1+L2+L3 \leq 60\text{м}$, $L1+L2+L3+L4 \leq 80\text{м}$, $H \leq 10\text{м}$; H1, H2, H3, H4, H5 ≤ 15м. Стандартная трубка каждого блока составляет 7,5 метра, если общая длина трубок для хладагента внутренних блоков превышает 7,5*N метров, требуется дополнительный хладагент. N = 1, 2, 3, 4, 5

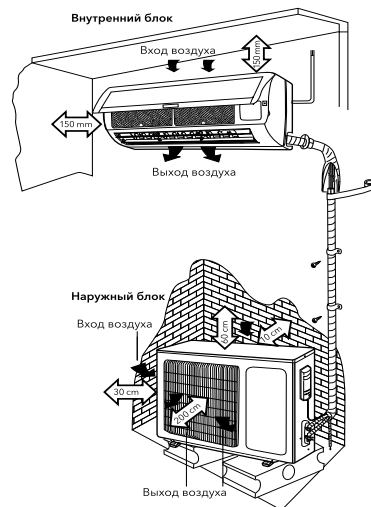

Рис. 38.

Разница длины и высоты трубки

Длина трубки	До 7,5*N, м	Дополнительная заправка не требуется
	Превышение 7,5*N, м	Требуется дополнительная заправка
Необходимо добавить хладагент	20 г/м*(длина трубки хладагента(м)-7,5*N)	

Установка внутренних блоков настенного типа

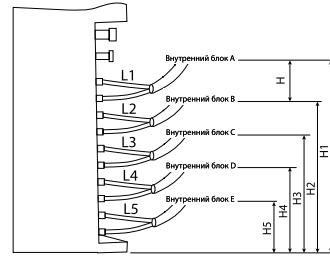

Рис. 39.

Вначале убедитесь в прочности стены для монтажа. С помощью четырех винтов типа «+» прикрепите монтажную плату к стене. Держите водяной рычаг в горизонтальном направлении и перпендикулярно в вертикальном направлении. В противном случае при работе кондиционера в режиме охлаждения может произойти протечка воды.



Рис. 40.

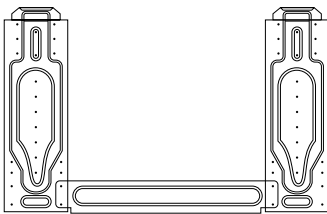

Рис. 41.

Просверлите отверстия для трубы диаметром 70 мм слева внизу или справа внизу монтажной панели. Отверстие должно немного выходить наружу. Вытяните трубки внутреннего блока после отсоединения на них закрепленных частей. Подсоедините соединенные между собой трубки к внутреннему блоку: наведите указатель на вход в трубку и закрепите соединительный винт сначала рукой, а затем гаечным ключом, пока не услышите щелчок. Направление ускорения показано на правом рисунке. Использование крутящего момента показано на следующей таблице.

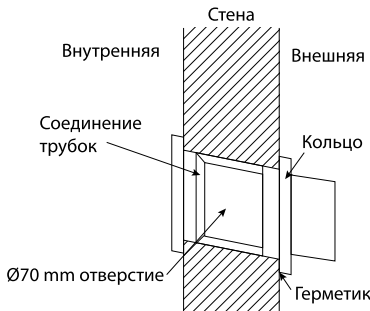
Размер трубки	Момент
Ø6.35 mm (1/4")	18N.m
Ø9.52 mm (3/8")	42N.m
Ø12.7 mm (1/2")	55N.m
Ø15.88 mm (5/8")	75N.m

Перед установкой проверьте направление соединительных трубок. Снимите пластину 1 и пластину 2 на правильной стороне подключения.

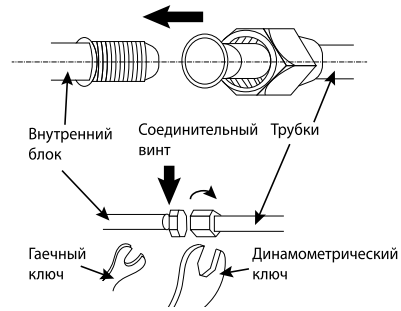
Прижмите соединительные трубы к зазору пластины, затем установите пластину 2 на прежнее место.

Если соединительные трубы находятся с другой стороны, установите их, как указано ранее выше.



Рис. 42.



Рис. 43.

Примечание:

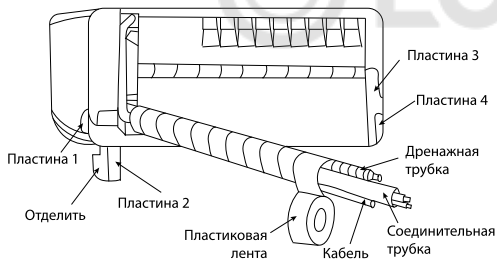
установленный кондиционер не будет плотно прижиматься к стене, если это не установлен, как показано на рисунке. Сливная трубка должна находиться внизу, и ее наивысшая точка не должна выходить за пределы емкости с водой.

Установка внутренних блоков кассетного типа

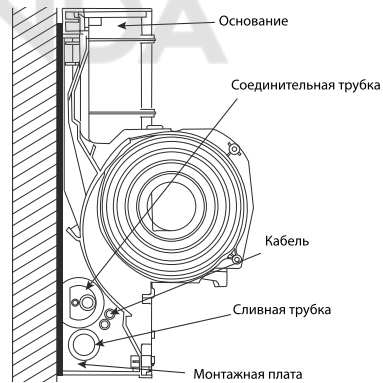
Пространство для установки



Рис. 44.

1. Выберите основание для подвешивания.

- Фундамент для подвеса представляет собой конструкцию из деревянного каркаса, стального каркаса или железобетона. Он должен быть прочным и надежным, чтобы выдерживать вес, по меньшей мере, в 4 раза, превышающий вес блока, а также выдерживать вибрацию в течение длительного времени.
- Закрепите подвесные болты к основанию, как показано на рисунке.
- Если внутренний блок устанавливается на наклонном потолке, то между потолком и панелью выхода воздуха должен быть установлен блок подушки, чтобы обеспечить установку устройства на ровной поверхности.
- Схема показана на рисунке 17.
- Отрегулируйте относительное положение подвесных крюков так, чтобы блок был в горизонтальном положении в отношении со всех сторон. После установки проверьте горизонталь строительным уровнем, чтобы убедиться, что внутренний блок расположен горизонтально, в противном случае это приведет к утечке воды, утечке воздуха и т. д.

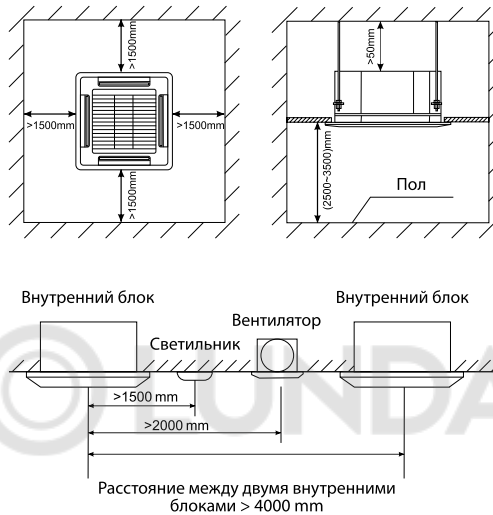

Рис. 45.



Рис. 46.

24 Установка внутренних блоков кассетного типа

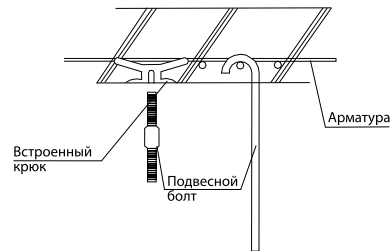
- Затяните болт и убедитесь, что четыре крючка находятся в тесном контакте с гайками и шайбами, чтобы закрепить внутренний блок под потолком.
- После установки блока убедитесь, что он надежно закреплен, не трясется и не качается.
- Убедитесь, что центр внутреннего блока находится на одной линии с центром отверстия в потолке.

2. Установка дренажной трубки.

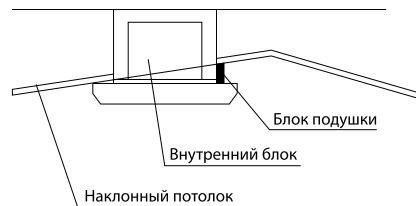
- Дренажная трубка должна быть надлежащим образом изолирована, чтобы предотвратить образование конденсата.
- Теплоизоляционный материал: толщина резиновой изоляционной трубки должна быть не менее 9 мм.
- Дренажная труба должна иметь уклон вниз (1/50 1/100). Во избежание обратного потока воды, утечки и т. д.
- Устройство оснащено сливным насосом (дренажная помпа), который поднимает воду до 1200 мм. Однако после остановки насоса вода, оставшаяся в трубе, будет стекать обратно и может переполнить сливной поддон, что приведет к утечке воды. По этой причине, пожалуйста, установите сливную трубку, как показано на рисунке 21:
- При сливе нескольких блоков в общую сливную линию этот общий слив должен быть установлен на расстоянии около 100 мм ниже сливного отверстия каждого узла, как показано на рисунке 22:
- После завершения установки, пожалуйста, проведите испытание на дренаж, чтобы убедиться, что вода течет через трубопровод плавно, и внимательно наблюдайте за соединением, чтобы убедиться в отсутствии утечки воды. Если блок установлен в недавно построенном доме, настоятельно рекомендуем провести этот тест перед установкой потолка.

3. Установка панели

- Панель имеет четыре крючка, которые крепятся к соответствующим кронштейнам на блоке, и панель должна быть сначала размещена с помощью данных крючков. Затем панель фиксируется на месте четырьмя болтами, доступ к которым осуществляется через четыре угловые панели расположенные на углах решетки.



Рис. 47.



Рис. 48.

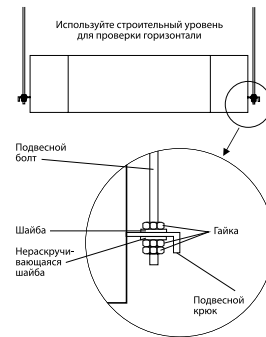

Рис. 49.

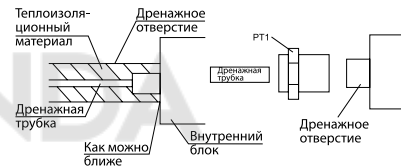

Рис. 50.

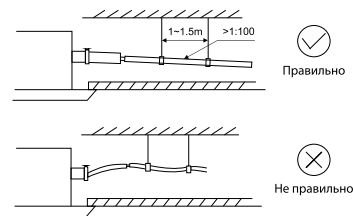

Рис. 51.

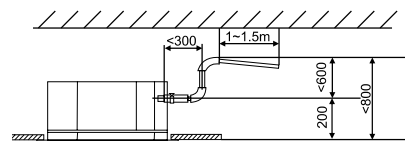

Рис. 52.

Установка внутренних блоков канального типа

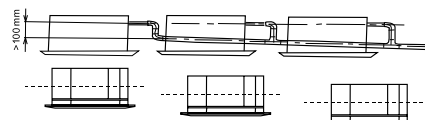

ВНИМАНИЕ!

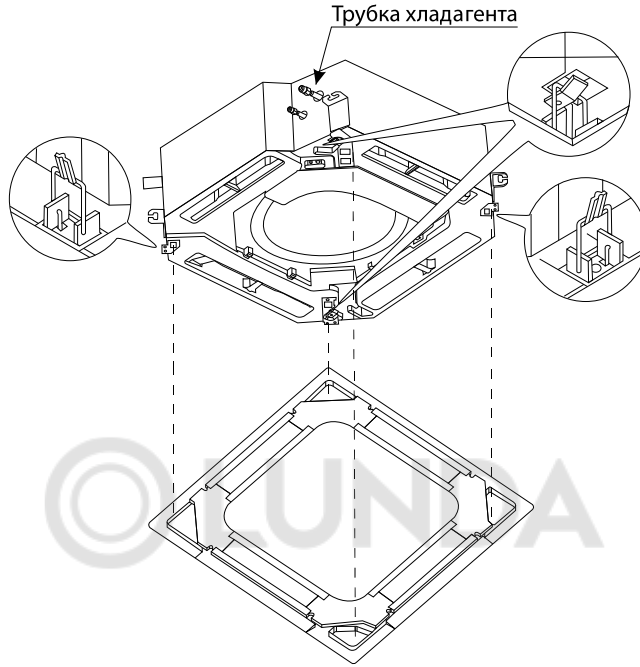
- Необходимо надежно закрепить внутренний блок болтами и гайками. Ослабление может привести к падению кондиционера.
- Внутренний блок должен быть наклонен к сливному отверстию, для осуществления правильного дренажа.



Рис. 53.

1. Установка воздуховода

- Существует два способа установки воздуховода, как указано ниже.

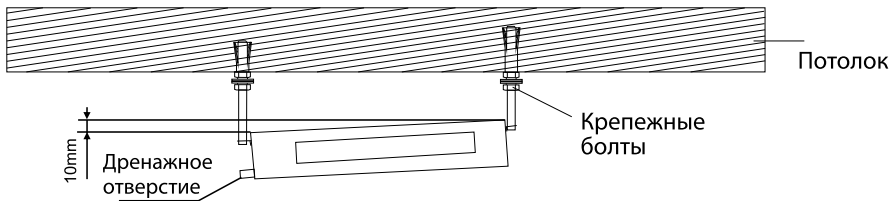

Рис. 54.



Рис. 55.

2. Установка дренажного трубопровода.

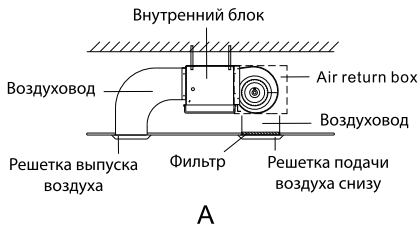
- Сливная труба должна иметь наклон вниз (1/50 - 1/100).
- Если сливная труба установлена с обратным уклоном, это приведет к обратному потоку воды или утечке.
- Во время соединения труб не прилагайте слишком больших усилий при присоединении дренажной трубки к сливному отверстию внутреннего блока.
- С каждой стороны внутреннего блока имеется сливное отверстие, неиспользуемое сливное отверстие должно быть закрыто.
- Дренажная трубка должна быть обернута теплоизоляционным материалом, в противном случае это приведет к конденсации влаги на её поверхности.

Выбор места установки внешнего блока:

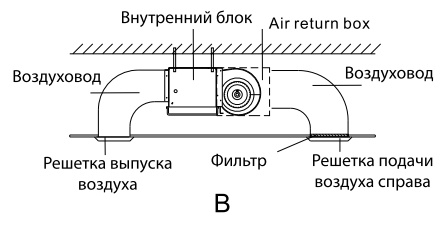
- Площадка для установки должна быть достаточно прочной, чтобы выдержать вес внешнего блока
- Место должно быть защищено от попадания прямых солнечных лучей, при необходимости нужно установить надстройку над наружным блоком.
- На площадке должен быть обеспечен легкий отвод дождевой воды, образующуюся при таянии снега и льда.
- На площадке должны быть обеспечены условия, чтобы наружный блок не был покрыт снегом и льдом в течение зимнего сезона.
- На площадке должны быть обеспечены условия, чтобы вывод воздуха не был направлен на ветреную сторону.
- На площадке должны быть обеспечены условия, чтобы выходной воздух и шум при работе не влияли на повседневную жизнь соседей.
- На площадке должны быть обеспечены условия, чтобы наружный блок не подвергался воздействию мусора и масляных паров.



Рис. 56.

Рекомендовано: A > 300 мм; B > 1500 мм; C > 300 мм; D > 500 мм.

- Для крепления наружного блока к основанию используйте болт и гайку размера M10, чтобы плотно закрепить наружный блок на кронштейне, и удерживать его на горизонтальном уровне. Подходящая длина болта должна составлять 20 мм над уровнем основания, чтобы минимизировать вибрацию, установите резиновый амортизатор.
- Если наружный блок установлен на стене или на крыше, во избежание негативных последствий при землетрясении и сильном ветре, пожалуйста, закрепите его как можно плотнее.
- Установите дренажный канал таким образом, чтобы конденсирующаяся вода могла сливаться плавно.
- Если необходимо поднять наружный блок, используйте две стропы длиной более 8 м и вставьте прокладочный материал между стропами и наружным блоком, чтобы избежать повреждения корпуса.

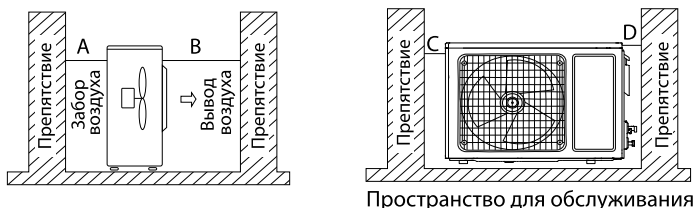

Рис. 57.

Подключение внешнего блока

Проверка водоотведения

1. Снимите раму крышки блока.

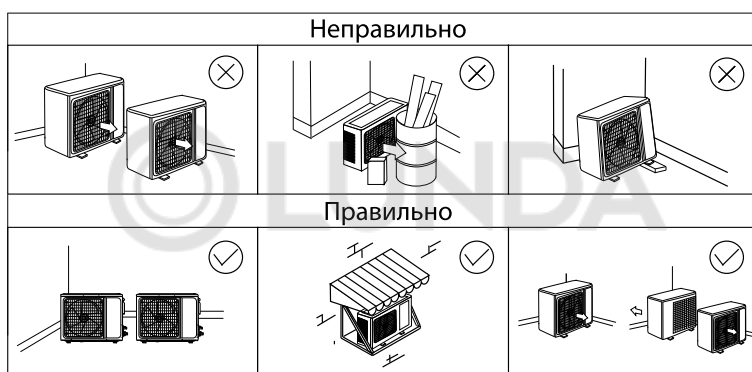
Снимите переднюю раму для обслуживания, выполнив следующие действия:

- Поверните ручку перпендикулярно направлению воздушного потока из положения «В» в горизонтальное положение.
- Как показано на рисунке выше, снимите две крышки с передней рамы и затем отверните два крепежных винта.
- Потяните переднюю раму на себя и снимите ее.

В случае, если передняя рама отодвинута назад, поверните ручку перпендикулярно направлению воздушного потока из положения «В» в горизонтальное положение, затем действуйте согласно третьему и второму шагам.

Вы должны проверить, плотно ли передняя рама входит в паз крепления наверху.

2. Проверьте отвод воды.

- Поместите чашку с водой в канавку.
- Проверьте, течет ли вода через отверстие для выпуска воды.

Установка внешних блоков

- Наружный блок должен быть надежно закреплен, чтобы не упасть при сильном ветре.
- Установите на цементное основание, как показано на рисунке ниже.

Если блок установлен на берегу моря, в месте высоко над землей или при сильном ветре, внешний блок следует установить у стены, для обеспечения нормальной работы вентилятора, также следует использовать укрепляющую пластину.

При типовой установке, конструкция монтажной поверхности должна иметь достаточную несущую способность. В случае недостаточной прочности поверхности следует принять такие меры, как усиление конструкции или дополнительное гашение вибрации.

Установка внешнего блока:



Рис. 58.

Модель	Размер блока	A (mm)	B (mm)
BA2OI-FM/out-14HN8/EU (_LP) BA2OI-FM/out-18HN8/EU (_LP)	850×555×300	546	316
BA3OI-FM/out-21HN8/EU (_LP) BA3OI-FM/out-27HN8/EU (_LP)	960×700×350	632	355
BA4OI-FM/out-36HN8/EU (_LP)	1000×808×395	675	409
BA5OI-FM/out-42HN8/EU (_LP)			75

Соединение трубок

Подсоедините трубку к блоку: отцентрируйте и затяните гаечным ключом до плотного затягивания, направление затягивания показано на рисунке.

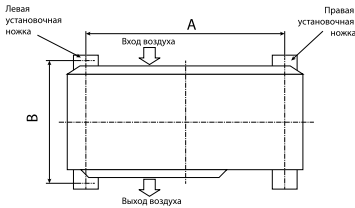
Направляя к центру трубы, затяните винт с усилием. Затяните винт до щелчка.



Рис. 59.



Рис. 60.

Форма трубки

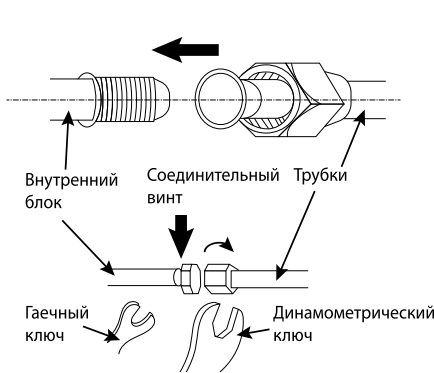
Используйте герметизирующую ленту, чтобы закрыть небольшие утечки на внешнем кольце трубки

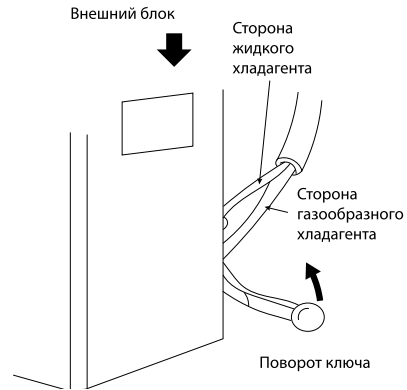

Рис. 61.



Рис. 62.

- Оберните всю трубку, дренажный канал и соединительный кабель сверху вниз.
- Закройте соединение и закрепите двумя пластиковыми кольцами.
- Оберните трубки лентой вдоль стены и прикрепите их к стене зажимами. Данные действия обычно выполняются, когда наружный блок устанавливается под внутренним блоком.
- В случае, если вы хотите установить дополнительную трубку для отвода воды, конец трубки должен находиться на определенном расстоянии по направлению к поверхности (Закрепите ее на стене для защиты от ветра)
- Хорошо оберните трубки и соединительный кабель снизу-вверх.
- Оберните трубки, закругленные по углам стены, как показано на рисунке, чтобы вода не попала в комнату.
- Используйте зажимы или иные крепления, чтобы прикрепить трубки к стенам.

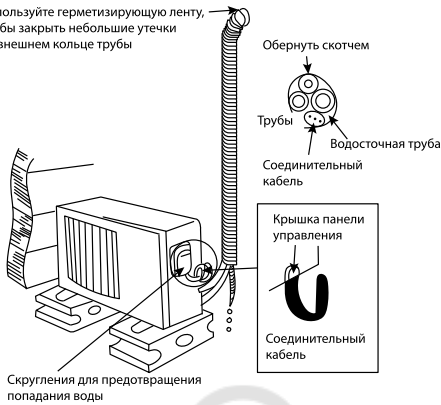
Удаление воздуха из трубок и внутреннего блока

Вакуум в системе создается специальным насосом, предназначенным для фреона R32.

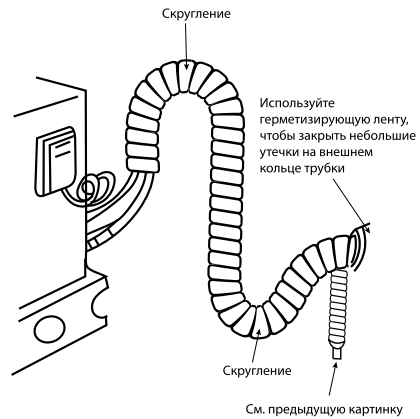
1. Подключите трубы внутреннего и наружного блоков в соответствии с рисунком ниже и затяните все гайки раструбной муфты внутреннего и наружного блока, чтобы предотвратить утечку.
2. Подключите отсечные клапаны, заправочный шланг, вентиль коллектора, вакуумный насос, как показано на рисунке ниже.
3. Пожалуйста, полностью откройте ручку клапана коллектора Lo и Hi и выполните вакуумную обработку, вакуумирование должно происходить более 15 минут, убедитесь, что манометр показывает, что давление достигло $-0,1$ МПа (-76 см рт. ст.);
4. После завершения вакуумной обработки, с помощью шестигранного ключа, приоткройте клапан жидкости блока A и блока B, а затем быстро снимите шланг газового клапана (снимите шланг, чтобы воздух не попал в систему);



Рис. 63.

- Откройте все отсечные клапаны и проверьте соединительное отверстие внутри и снаружи, затем закройте отсечные клапаны после подтверждения отсутствия утечки.

Дополнительная загрузка хладагента

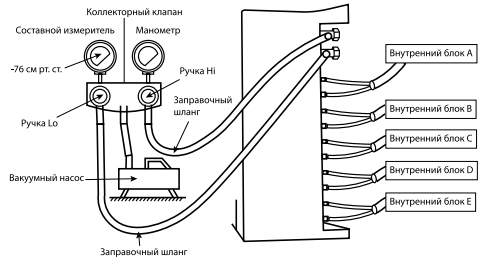

Рис. 64.

Если длина трубы превышает 7,5 м, добавьте хладагент в соответствии с правилом ниже.
 $25 \text{ г/м} * (\text{длина трубы} - 7,5 * N)$,
 где N – количество внутренних блоков.

Выбор сечения кабеля для подключения наружного блока

Тип		Характеристика		
		Электроснабжение	Сечение силового кабеля (мм ²)	Кабель заземления (мм ²)
Мощность	14K	220~240V 1Ph~50Hz	2,5	2,5
	18K		2,5	2,5
	21K		2,5	2,5
	27K		2,5	2,5
	36K		2,5	2,5
	42K		2,5	2,5

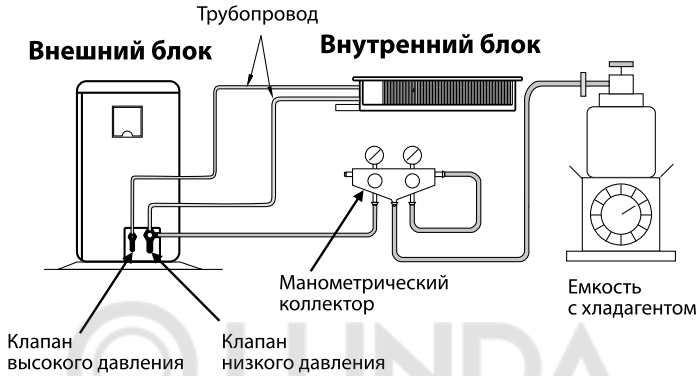
Электрическое подключение

Технические характеристики проводов, необходимых при установке:

Тип провода	Сечение, мм ²	Номинальный ток выключателя/предохранителя, А
Силовой (3-х жильный)	2,5 (14k, 18k, 21k, 27k), 4 (36k, 42k)	32/25
Соединительный (4-х жильный)	1,5	/

Внешний блок имеет три(AM2)/четыре(AM3)/пять(AM5) клеммных колодок, они соединены с источником питания, внутренними блоками А, В, С, D, Е. Метод соединения показан ниже:



Рис. 65.

Примечание.

- Соединительный провод внутренних блоков должен быть подключен к соответствующей клеммной колодке, то есть провод А не может подключаться к наружной клеммной колодке для В, в противном случае это приведет к отказу или повреждению блока.
- Правильно подключите заземленный провод, в противном случае это может привести к неисправности некоторых электрических компонентов, а также к поражению электрическим током или возгоранию.
- Не меняйте полярность питания.
- Надежно закрепите провод винтом, затем слегка потяните за провод, чтобы убедиться, что он надежно закреплен.
- Если есть разъем, подключите его напрямую.

Графики расход-напор

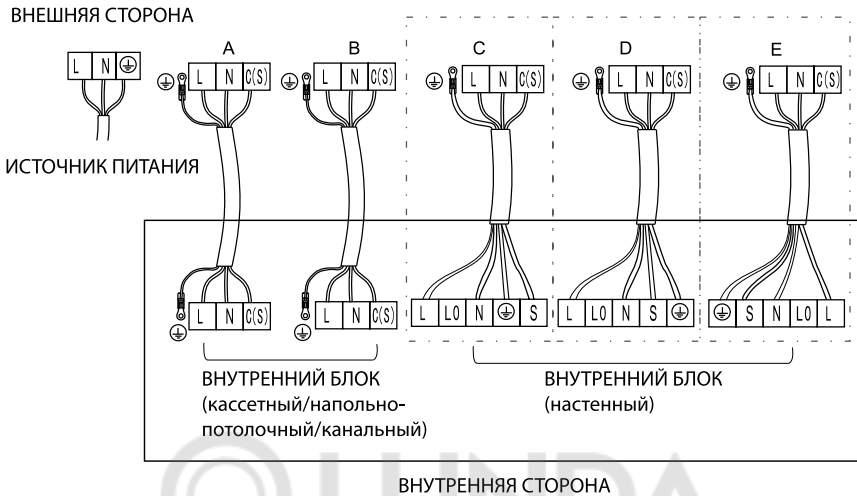
При выборе воздуховодов, обратите внимание на графики ниже.

H – высокая скорость

M – средняя скорость

L – низкая скорость



Рис. 66.



Рис. 67.

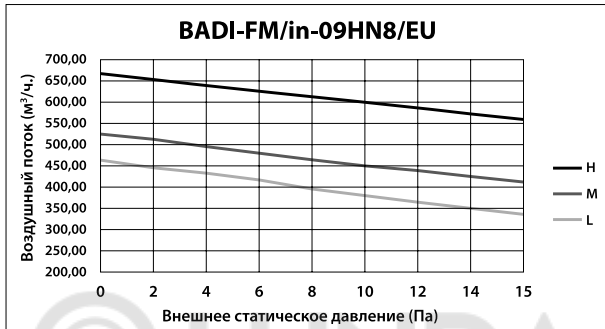

Рис. 68.

Размеры внутренних блоков канального типа

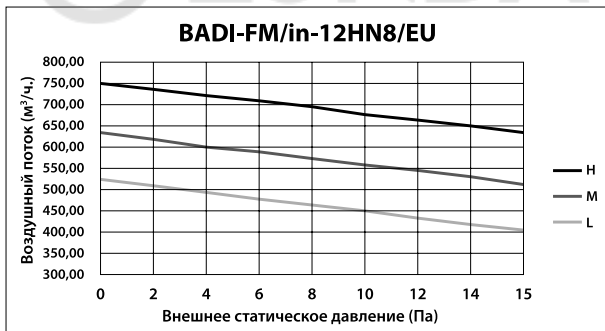
Размеры внутренних блоков канального типа BADI-FM/in-07HN8/EU, BADI-FM/in-09HN8/EU, BADI-FM/in-12HN8/EU:

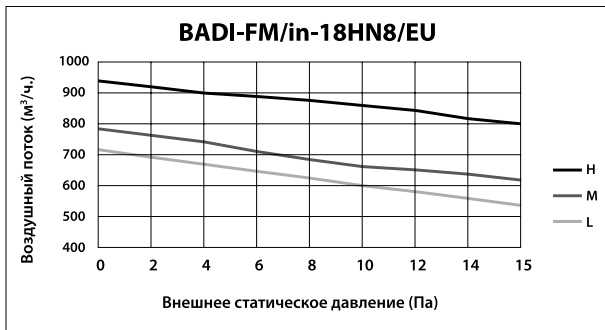

Рис. 69.

Размеры внутренних блоков канального типа BADI-FM/in-18HN8/EU:

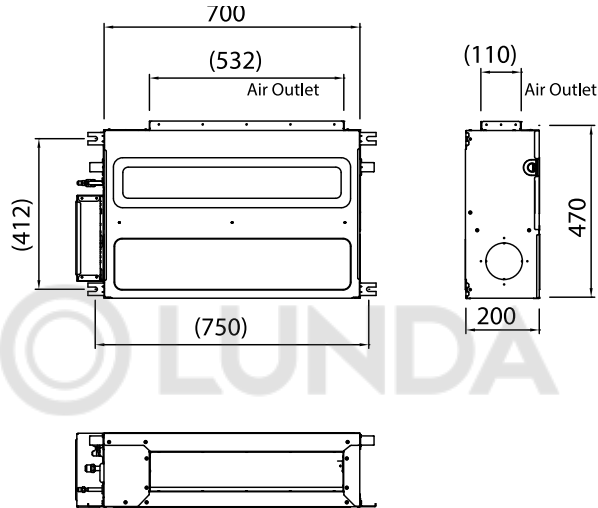

Рис. 70.

Размеры внутренних блоков кассетного типа

Размеры внутренних блоков кассетного типа BACI-FM/in-12HN8/EU, BACI-FM/in-18HN8/EU и панели BACI-FM-PC/EU:

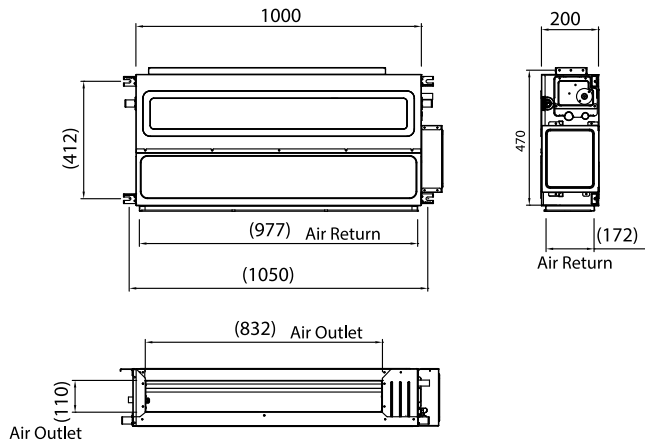

Рис. 71.

Размеры внутренних блоков настенного типа

Размеры внутренних блоков настенного типа серии BSFI:

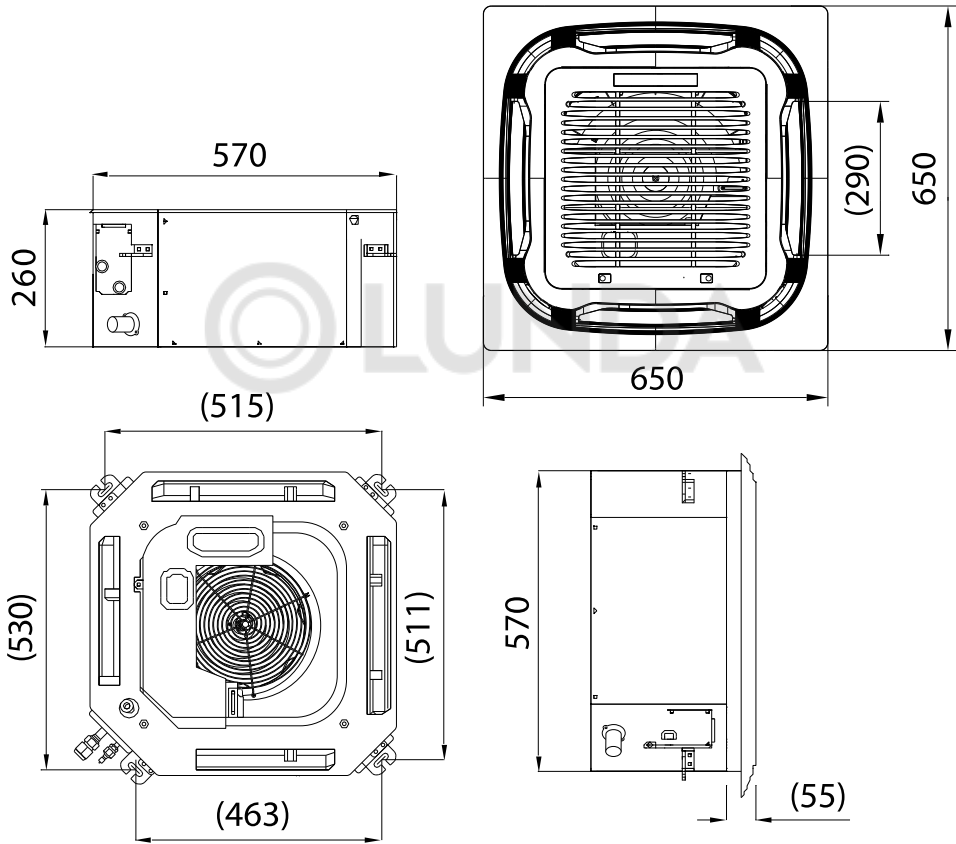

Рис. 72.

Модель	Размеры, мм		
	A	B	C
BSFI-FM/in-07HN8/EU, BSFI-FM/in-09HN8/EU, BSFI-FM/in-12HN8/EU	768	299	201
BSFI-FM/in-18HN8/EU	997	312	222

Размеры внутренних блоков настенного типа серии BSUI, BSUI_BL:

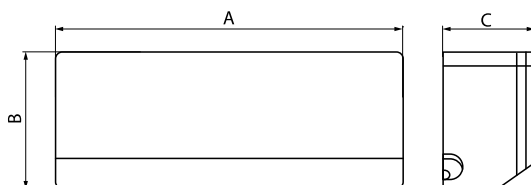

Рис. 73.

Модель	Размеры, мм					
	A	B	C	D	E	F
BSUI-FM/in-07HN8/EU(_BL), BSUI-FM/in-09HN8/EU(_BL), BSUI-FM/in-12HN8/EU(_BL)	792	292	201	653	55	45
BSUI-FM/in-18HN8/EU(_BL)	940	316	224	794	60	55
BSUI-FM/in-24HN8/EU(_BL)	1132	330	232	976	60	55

Размеры внешних блоков

**Размеры внешних блоков
BA2OI-FM/out-14HN8/EU (_LP),
BA2OI-FM/out-18HN8/EU (_LP):**

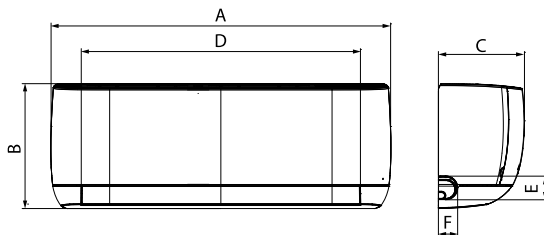

Рис. 74.

**Размеры внешних блоков
BA3OI-FM/out-21HN8/EU (_LP),
BA3OI-FM/out-27HN8/EU (_LP):**

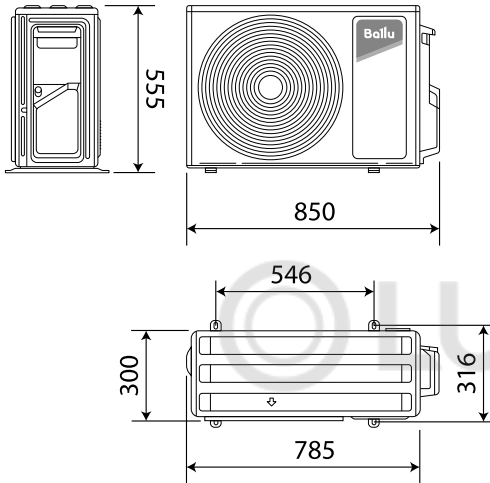

Рис. 75.

**Размеры внешних блоков
BA4OI-FM/out-36HN8/EU (_LP),
BA5OI-FM/out-42HN8/EU (_LP):**

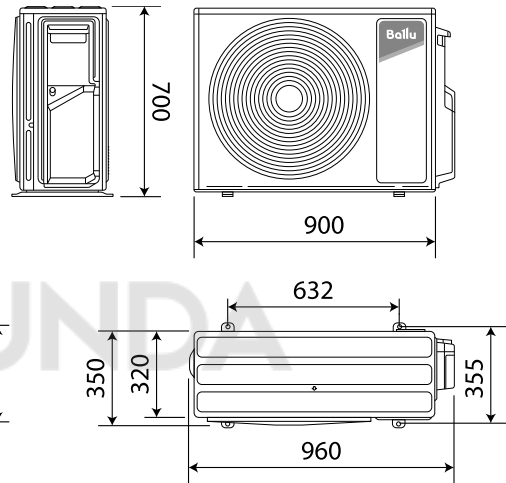

Рис. 76.

Технические характеристики

Модель	BA20I-FM/ out-14HN8/EU	BA20I-FM/ out-18HN8/EU	BA30I-FM/ out-21HN8/EU	BA30I-FM/ out-27HN8/EU	BA40I-FM/ out-36HN8/EU	BA50I-FM/ out-42HN8/EU
Напряжение питания, В~Гц	220~240,50,1	220~240,50,1	220~240,50,1	220~240,50,1	220~240,50,1	220~240,50,1
Холодопроизводительность, BTU	13989 (6142–15388)	18084 (6824–19892)	21154 (7506–22895)	26955 (7848–29650)	35826 (8530–37532)	40944 (9451–43332)
Теплопроизводительность, BTU	15354 (6995–18015)	19107 (7541–21017)	22519 (8155–24771)	27978 (8359–30776)	37532 (9110–38214)	44356 (10100–44800)
Номинальная мощность (охлаждение/обогрев), Вт	1240 / 1150	1640 / 1480	1920 / 1780	2440 / 2210	3950 / 3150	4450 / 3750
Производительность по воздуху, м ³ /ч	2600	2600	4100	4100	4000	4200
Номинальный ток (охлаждение/обогрев), А	5,4 / 5,00	7,13 / 6,43	8,35 / 7,74	10,61 / 9,61	17,5 / 13,96	19,72 / 16,62
Уровень шума, дБ(А)	53	54	56	57	61	61
Класс энергоэф.Охлаждение/ Обогрев EER/SCOP	A/A	A/A	A/A	A/A	D/B	D/B
Европейский класс энергоэф. Охлаждение/Обогрев, SEER/SCOP	A++/A+	A++/A+	A++/A+	A++/A+	A++/A+	A++/A+
Степень защиты, IP	IPX4	IPX4	IPX4	IPX4	IPX4	IPX4
Класс электробезопасности	Class I	Class I	Class I	Class I	Class I	Class I
Хладагент / вес, кг	R32 / 1	R32 / 1,03	R32 / 1,15	R32 / 1,45	R32 / 2,3	R32 / 2,3
Размеры прибора (ШхВхГ), мм	850×555×300	850×555×300	960×700×350	960×700×350	1000×808×395	1000×808×395
Размеры упаковки (ШхВхГ), мм	900×615×380	900×615×380	1015×755×415	1015×755×415	1105×895×495	1105×895×495
Вес нетто, кг	30	30	41,5	44,5	74	75
Вес брутто, кг	32,5	32,5	45	48	78	79
Диаметр труб (жидкость/газ), дюйм	1/4" / 3/8" x2	1/4" / 3/8" x2	1/4" / 3/8" x3	1/4" / 3/8" x3	1/4" / 3/8" x4	1/4" / 3/8" x5
Максимальная длина трассы (до блока/общая), м	25/40	25/40	30/60	30/60	35/80	35/80
Максимальный перепад высот, м	15	15	15	15	15	15

Модель	BA20I- FM/out-14HN8/ EU LP	BA20I- FM/out-18HN8/ EU LP	BA30I- FM/out-21HN8/ EU LP	BA30I- FM/out-27HN8/ EU LP	BA40I- FM/out-36HN8/ EU LP	BA50I- FM/out-42HN8/ EU LP
Напряжение питания, В~Гц	220~240,50,1	220~240,50,1	220~240,50,1	220~240,50,1	220~240,50,1	220~240,50,1
Холодопроизводительность, BTU	13989 (6142–15388)	18084 (6824–19892)	21154 (7506–22895)	26955 (7848–29650)	35826 (8530–37532)	40944 (9451–43332)
Теплопроизводительность, BTU	15354 (6995–18015)	19107 (7541–21017)	22519 (8155–24771)	27978 (8359–30776)	37532 (9110–38214)	44356 (10100–44800)
Номинальная мощность (охлаждение/обогрев), Вт	1240 / 1150	1640 / 1480	1920 / 1780	2440 / 2210	3950 / 3150	4450 / 3750
Производительность по воздуху, м ³ /ч	2600	2600	4100	4100	4000	4200
Номинальный ток (охлаждение/обогрев), А	5,4 / 5,00	7,13 / 6,43	8,35 / 7,74	10,61 / 9,61	17,5 / 13,96	19,72 / 16,62
Уровень шума, дБ(А)	53	54	56	57	61	61
Класс энергоэф.Охлаждение/ Обогрев EER/SCOP	A/A	A/A	A/A	A/A	D/B	D/B
Европейский класс энергоэф. Охлаждение/Обогрев, SEER/SCOP	A++/A+	A++/A+	A++/A+	A++/A+	A++/A+	A++/A+
Степень защиты, IP	IPX4	IPX4	IPX4	IPX4	IPX4	IPX4
Класс электробезопасности	Class I	Class I	Class I	Class I	Class I	Class I
Хладагент / вес, кг	R32 / 1	R32 / 1,03	R32 / 1,15	R32 / 1,45	R32 / 2,3	R32 / 2,3
Размеры прибора (ШхВхГ), мм	850×555×300	850×555×300	960×700×350	960×700×350	1000×808×395	1000×808×395
Размеры упаковки (ШхВхГ), мм	900×615×380	900×615×380	1015×755×415	1015×755×415	1105×895×495	1105×895×495
Вес нетто, кг	30	30	41,5	44,5	74	75
Вес брутто, кг	32,5	32,5	45	48	78	79
Диаметр труб (жидкость/газ), дюйм	1/4" / 3/8" x2	1/4" / 3/8" x2	1/4" / 3/8" x3	1/4" / 3/8" x3	1/4" / 3/8" x4	1/4" / 3/8" x5
Максимальная длина трассы (до блока/общая), м	30/60	40/80	40/90	40/100	40/120	40/130
Максимальный перепад высот, м	10*	10*	10*	10*	10*	10*

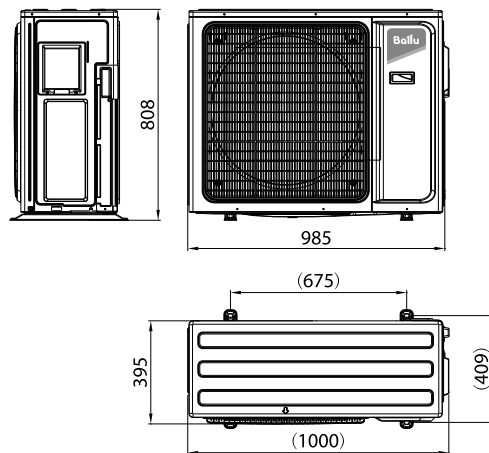
* Строго необходимы маслоуловительные петли

Модель	BACI-FM/in-12HN8/EU кассетного типа	BACI-FM/in-18HN8/EU кассетного типа	BADI-FM/in-07HN8/EU канального типа	BADI-FM/in-09HN8/EU канального типа	BADI-FM/in-12HN8/EU канального типа	BADI-FM/in-18HN8/EU канального типа
Напряжение питания, В~Гц	220~240,50,1	220~240,50,1	220~240,50,1	220~240,50,1	220~240,50,1	220~240,50,1
Холодопроизводительность, BTU	12285	17060	7506	8872	12280	17400
Теплопроизводительность, BTU	13306	19107	8530	9895	13650	19790
Номинальная мощность (охлаждение/обогрев), Вт	70	70	55	55	55	75
Производительность по воздуху, м ³ /ч	700 / 600 / 530	700 / 600 / 530	600/450/380	600/450/380	680/560/450	860/660/600
Номинальный ток (охлаждение/обогрев), А	0,32	0,32	0,25	0,25	0,25	0,34
Уровень шума, дБ(А)	35	35	28	28	31	36
Степень защиты, IP	IPX0	IPX0	IPX0	IPX0	IPX0	IPX0
Класс электробезопасности	Class I	Class I	Class I	Class I	Class I	Class I
Хладагент	R32	R32	R32	R32	R32	R32
Размеры прибора (ШхВхГ), мм	570×260×570	570×260×570	700×200×470	700×200×470	700×200×470	1000×200×470
Размеры упаковки (ШхВхГ), мм	655×295×655	655×295×655	1005×275×580	1005×275×580	1005×275×580	1305×275×580
Вес нетто, кг	18	18	18,5	18,5	18,5	24
Вес брутто, кг	21	21	22	22	22	28
Диаметр труб (жидкость/газ), дюйм	1/4" / 1/2"	1/4" / 1/2"	1/4" / 1/2"	1/4" / 1/2"	1/4" / 1/2"	1/4" / 1/2"

Модель	BSFI-FM/in-07HN8/EU настенного типа	BSFI-FM/in-09HN8/EU настенного типа	BSFI-FM/in-12HN8/EU настенного типа	BSFI-FM/in-18HN8/EU настенного типа	BSFI-FM/in-24HN8/EU настенного типа
Напряжение питания, В~Гц	220~240,50,1	220~240,50,1	220~240,50,1	220~240,50,1	220~240,50,1
Холодопроизводительность, BTU	7000	9000	12000	17980	23542
Теплопроизводительность, BTU	8000	10000	13000	18350	24054
Номинальная мощность (охлаждение/обогрев), Вт	40	40	40	63	63
Производительность по воздуху, м ³ /ч	650	650	650	950	1300
Номинальный ток (охлаждение/обогрев), А	0,18	0,18	0,18	0,29	0,29
Уровень шума, дБ(А)	35	35	35	36	40
Степень защиты, IP	IPX0	IPX0	IPX0	IPX0	IPX0
Класс электробезопасности	Class I	Class I	Class I	Class I	Class I
Хладагент	R32	R32	R32	R32	R32
Размеры прибора (ШхВхГ), мм	768x299x201	768x299x201	768x299x201	997x312x222	1140x332x230
Размеры упаковки (ШхВхГ), мм	831x371x282	831x371x282	831x371x282	1068x387x312	1210x402x327
Вес нетто, кг	7	7	7,5	11	13
Вес брутто, кг	9,5	9,5	10	14	16
Диаметр труб (жидкость/газ), дюйм	1/4" / 3/8"	1/4" / 3/8"	1/4" / 3/8"	1/4" / 1/2"	1/4" / 5/8"

Модель	BSUI-FM/in-07HN8/EU(BL) настенного типа	BSUI-FM/in-09HN8/EU(BL) настенного типа	BSUI-FM/in-12HN8/EU(BL) настенного типа	BSUI-FM/in-18HN8/EU(BL) настенного типа	BSUI-FM/in-24HN8/EU(BL) настенного типа
Напряжение питания, В–Гц	220~240,50,1	220~240,50,1	220~240,50,1	220~240,50,1	220~240,50,1
Холодопроизводительность, BTU	7165	9000	12285	17747	23986
Теплопроизводительность, BTU	7510	9215	12625	18085	24054
Номинальная мощность (охлаждение/обогрев), Вт	40	40	40	63	63
Производительность по воздуху, м ³ /ч	600	600	600	850	1150
Номинальный ток (охлаждение/обогрев), А	0,18	0,18	0,18	0,29	0,29
Уровень шума, дБ(А)	21	21	21	29	31
Степень защиты, IP	IPX0	IPX0	IPX0	IPX0	IPX0
Класс электрозащиты	Class I	Class I	Class I	Class I	Class I
Хладагент	R32	R32	R32	R32	R32
Размеры прибора (ШxВxГ), мм	792×292×201	792×292×201	792×292×201	940×316×224	1132×330×232
Размеры упаковки (ШxВxГ), мм	888×290×370	888×290×370	888×290×370	1010×310×385	1205×317×400
Вес нетто, кг	8	8	8,5	12	14
Вес брутто, кг	10	10	10,5	14	17
Диаметр труб (жидкость/газ), дюйм	1/4" / 3/8"	1/4" / 3/8"	1/4" / 3/8"	1/4" / 1/2"	1/4" / 5/8"

Возможная компоновка внутренних и наружных блоков

Внешний блок BA2OI-FM/out-14HN8/EU (LP) 7 комбинаций			Внешний блок BA2OI-FM/out-18HN8/EU (LP) 9 комбинаций		
1 комната общая площадь до 60 м ² рекомендуемая площадь 40 м ²	2 комнаты общая площадь до 60 м ² рекомендуемая площадь 40 м ²		1 комната общая площадь до 60 м ² рекомендуемая площадь 40 м ²	2 комнаты общая площадь до 70 м ² рекомендуемая площадь 50 м ²	
7	7+7	—	7	7+7	9+12
9	7+9	—	9	7+9	—
12	9+9	—	12	7+12	—
18	—	—	18	9+9	—
—	—	—	—	—	—

Внешний блок BA3OI-FM/out-21HN8/EU 14 комбинаций				
1 комната общая площадь до 60 м ² рекомендуемая площадь 40 м ²	2 комнаты общая площадь до 80 м ² рекомендуемая площадь 70 м ²		3 комнаты общая площадь до 105 м ² рекомендуемая площадь 70 м ²	
18	7+7	9+12	7+7+7	—
—	7+9	9+18	7+7+9	—
—	7+12	12+12	7+7+12	—
—	7+18	—	7+9+9	—
—	9+9	—	9+9+9	—

Внешний блок BA3OI-FM/out-27HN8/EU (LP) 21 комбинация				
1 комната общая площадь до 60 м ² рекомендуемая площадь 40 м ²	2 комнаты общая площадь до 90 м ² рекомендуемая площадь 80 м ²		3 комнаты общая площадь до 120 м ² рекомендуемая площадь 80 м ²	
18	7+7	9+18	7+7+7	7+9+18
—	7+9	12+12	7+7+9	7+12+12
—	7+12	12+18	7+7+12	9+9+9
—	7+18	—	7+7+18	9+9+12
—	9+9	—	7+9+9	9+12+12
—	9+12	—	7+9+12	—

Внешний блок BA4OI-FM/out-36HN8/EU (_LP) 51 комбинация										
1 комната общая площадь до 70 м ² рекомендуемая площадь 50 м ²	2 комнаты общая площадь до 105 м ² рекомендуемая площадь 105 м ²		3 комнаты общая площадь до 140 м ² рекомендуемая площадь 105 м ²			4 комнаты общая площадь до 155 м ² рекомендуемая площадь 105 м ²				
24	7+7	9+18	7+7+7	7+9+18	9+12+18	7+7+7+7	7+7+12+12	9+9+9+9	—	—
—	7+9	9+24	7+7+9	7+9+24	9+12+24	7+7+7+9	7+7+12+18	9+9+9+12	—	—
—	7+12	12+12	7+7+12	7+12+12	12+12+12	7+7+7+12	7+9+9+9	9+9+9+18	—	—
—	7+18	12+18	7+7+18	7+12+18	12+12+18	7+7+7+18	7+9+9+12	9+9+12+12	—	—
—	7+24	12+24	7+7+24	7+12+24	—	7+7+9+9	7+9+9+18	9+12+12+12	—	—
—	9+9	18+18	7+9+9	9+9+9	—	7+7+9+12	7+9+12+18	—	—	—
—	9+12	—	7+9+12	9+9+12	—	7+7+9+18	7+12+12+12	—	—	—

Внешний блок BA5OI-FM/out-42HN8/EU (_LP) 91 комбинация									
1 комната общая площадь до 70 м ² рекомендуемая площадь 50 м ²	2 комнаты общая площадь до 160 м ² рекомендуемая площадь 125 м ²		3 комнаты общая площадь до 160 м ² рекомендуемая площадь 125 м ²		4 комнаты общая площадь до 160 м ² рекомендуемая площадь 125 м ²		5 комнат общая площадь до 185 м ² рекомендуемая площадь 125 м ²		
24	7+7	9+24	7+7+7	9+9+24	7+7+7+7	7+9+12+24	7+7+7+7+7	7+9+9+9+12	
—	7+9	12+12	7+7+9	9+12+12	7+7+7+9	7+12+12+12	7+7+7+7+9	7+9+9+9+18	
—	7+12	12+18	7+7+12	9+12+18	7+7+7+12	9+9+9+9	7+7+7+7+12	7+9+9+12+12	
—	7+18	12+24	7+7+18	9+12+24	7+7+7+18	9+9+9+12	7+7+7+7+18	7+9+12+12+12	
—	7+24	18+18	7+7+24	9+18+18	7+7+7+24	9+9+9+18	7+7+7+9+9	9+9+9+9+9	
—	9+9	18+24	7+9+9	12+12+12	7+7+9+9	9+9+12+12	7+7+7+9+12	9+9+9+9+12	
—	9+12	—	7+9+12	12+12+18	7+7+9+12	9+12+12+12	7+7+7+9+18	9+9+9+9+18	
—	9+18	—	7+9+18	12+12+24	7+7+9+18	12+12+12+12	7+7+7+12+12	9+9+9+12+12	
—	—	—	7+9+24	12+18+18	7+7+9+24	—	7+7+7+12+18	9+9+12+12+12	
—	—	—	7+12+12	12+18+24	7+7+12+12	—	7+7+9+9+9	—	
—	—	—	7+12+18	18+18+18	7+7+12+18	—	7+7+9+9+12	—	
—	—	—	7+12+24	—	7+7+12+24	—	7+7+9+9+18	—	
—	—	—	7+18+18	—	7+9+9+9	—	7+7+9+12+12	—	
—	—	—	9+9+9	—	7+9+9+12	—	7+7+9+12+18	—	
—	—	—	9+9+12	—	7+9+9+18	—	7+7+12+12+12	—	
—	—	—	9+9+18	—	7+9+12+18	—	7+9+9+9+9	—	

Коды ошибок

Ошибки датчика температуры

Ошибка на дисплее		Описание кода ошибки	Возможная причина
Кассетные Напольно-потолочные Канальные	Настенные		
A1	E1	Неисправность датчика комнатной температуры на внутреннем блоке	<ul style="list-style-type: none"> повреждение датчика комнатной температуры на внутреннем блоке; плохой контакт датчика комнатной температуры на внутреннем блоке;
A2	E3	Неисправность датчика температуры в середине испарителя внутреннего блока	<ul style="list-style-type: none"> повреждение проводки датчика комнатной температуры на внутреннем блоке; повреждение главной платы внутреннего блока.
A3	H3	Неисправность датчика температуры жидкостной трубы на внутреннем блоке	<ul style="list-style-type: none"> повреждение датчика температуры жидкостной/газовой трубы на внутреннем блоке; плохой контакт датчика температуры жидкостной/газовой трубы на внутреннем блоке; повреждение проводки датчика температуры жидкостной/газовой трубы на внутреннем блоке; повреждение главной платы внутреннего блока.
A4	H4	Неисправность датчика газовой трубы на внутреннем блоке	
C1	F6	Неисправность датчика температуры окружающей среды на наружном блоке	<ul style="list-style-type: none"> повреждение датчика температуры окружающей среды на наружном блоке; плохой контакт датчика температуры окружающей среды на наружном блоке; повреждение проводки датчика температуры окружающей среды на наружном блоке; повреждение главной платы наружного блока.
C3	F4	Неисправность датчика температуры нагнетания	<ul style="list-style-type: none"> повреждение датчика температуры нагнетания на наружном блоке; плохой контакт датчика температуры нагнетания на наружном блоке; повреждение проводки датчика температуры нагнетания на наружном блоке; повреждение главной платы наружного блока.

Ошибка на дисплее		Описание кода ошибки	Возможная причина
Кассетные Напольно-потолочные Канальные	Настенные		
C6	FA	Неисправность датчика температуры всасывания	<ul style="list-style-type: none"> повреждение датчика температуры всасывания на наружном блоке; плохой контакт датчика температуры всасывания на наружном блоке; повреждение проводки датчика температуры всасывания на наружном блоке; повреждение главной платы наружного блока.
C8	E2	Неисправность датчика температуры в середине наружного конденсатора.	<ul style="list-style-type: none"> повреждение датчика температуры на наружном блоке; плохой контакт датчика температуры на наружном блоке; повреждение проводки датчика температуры на наружном блоке; повреждение главной платы наружного блока.

Ошибки соединения

Ошибка на дисплее		Описание кода ошибки	Возможная причина
Кассетные Напольно-потолочные Канальные	Настенные		
A9	5E/E5	Ошибка связи между наружным блоком и внутренним блоком	<ul style="list-style-type: none"> повреждение главной платы внутреннего блока; повреждение главной платы наружного блока; проблемы с проводкой.

Ошибка на дисплее		Описание кода ошибки	Возможная причина
Кассетные Напольно-потолочные Канальные	Настенные		
AA	E8/H2	Ошибка связи между проводным пультом и главной платой внутреннего блока	<ul style="list-style-type: none"> • проблемы с проводкой; • поломка проводного пульта; • повреждение главной платы внутреннего блока.
D3(J3)	F8	Ошибка связи между платой драйвера и главной платой наружного блока.	<ul style="list-style-type: none"> • повреждение платы управления на наружном блоке; • повреждение главной платы наружного блока; • проблемы с проводкой.

Ошибки контура хладагента

Ошибка на дисплее		Описание кода ошибки	Возможная причина
Кассетные Напольно-потолочные Канальные	Настенные		
E3	P5	Защита от высокой температуры нагнетания	<ul style="list-style-type: none"> • недостаток хладагента; • запорный клапан не открыт; • повреждение главной платы наружного блока.
E8	P4/P6	Охлаждение: высокая температура. Защита наружного блока. Обогрев: высокая температура. Защита внутреннего блока.	<ul style="list-style-type: none"> • охлаждение: плохой теплообмен конденсатора; • обогрев: плохой теплообмен испарителя.
F6/H4	H7	Защита от низкого давления.	<ul style="list-style-type: none"> • недостаток хладагента; • проблемы теплообменника.

Ошибка на дисплее		Описание кода ошибки	Возможная причина
Кассетные Напольно-потолочные Канальные	Настенные		
FH	H5	Защита от пониженной температуры нагнетания	<ul style="list-style-type: none"> • неисправность датчика температуры; • повреждение главной платы наружного блока
(B5)H5	P3	Недостаток хладагента	<ul style="list-style-type: none"> • утечка хладагента; • запорный клапан не открыт.

Ошибки компонентов наружного блока

Ошибка на дисплее		Описание кода ошибки	Возможная причина
Кассетные Напольно-потолочные Канальные	Настенные		
(B1)H1	P2	Защита переключателя высокого давления	<ul style="list-style-type: none"> • блокировка системы; • повреждение высоким напряжением; • реле давления.
H4	H6	Защита переключателя низкого давления	<ul style="list-style-type: none"> • недостаток хладагента; • запорный клапан не открыт; • повреждение переключателя низкого давления.
E1	H8	Неисправность четырехходового клапана	<ul style="list-style-type: none"> • повреждение четырехходового клапана; • повреждение катушки четырехходового клапана.
3E	F3/LA/ L2	Защита от пониженной температуры нагнетания	<ul style="list-style-type: none"> • не подключено питание компрессора; • ошибка подключения последовательности компрессора; • повреждение компрессора.
3B(3H)	F0/LD/ LE/LF	Неисправность двигателя вентилятора наружного блока	<ul style="list-style-type: none"> • повреждение двигателя.
3C	LF	Наружный DC вентилятор. Защита от сбоя и защита от перегрузки по току.	<ul style="list-style-type: none"> • ошибка DC двигателя; • высокая скорость вентилятора постоянного тока; • блокировка системы.

Ошибки электрического управления наружного блока

Ошибка на дисплее		Описание кода ошибки	Возможная причина
Кассетные Напольно-потолочные Канальные	Настенные		
31	F1/L1/ L4 /L7/L8	Защита сбоев модуля IPM	<ul style="list-style-type: none"> повреждение компрессора; повреждение модуля IPM компрессора; блокировка системы.
D7(J7)	F9	Аппаратная защита привода компрессора и неисправность EEPROM наружного блока.	<ul style="list-style-type: none"> повреждение чипа.
35	P8/J8	Модульная защита привода компрессора от перегрузки по току	<ul style="list-style-type: none"> чрезмерный рабочий ток ; резкое падение напряжения во время работы.
36	F7/L0	Модульная защита привода компрессора от перенапряжения	<ul style="list-style-type: none"> чрезмерное входное напряжение; пониженное входное напряжение.
37	HE/HF	Проблема датчика температуры в модуле IPM/PFC	<ul style="list-style-type: none"> устройство модуля IPM/PFC платы неисправно.
39	L9	Защита от высокой температуры модуля привода компрессора	<ul style="list-style-type: none"> повреждение датчика модуля IPM компрессора; плохой контакт между модулем IPM компрессора и радиатором.
3J	LD	AD защита для обнаружения тока вентилятора наружного блока	<ul style="list-style-type: none"> неисправность в модуле вентилятора.
3F	F2/L5/ L6/LC	Защита привода компрессора PFC	<ul style="list-style-type: none"> повреждение компонентов схемы PFC.
41	LH	IPM Защита модульного привода наружного вентилятора постоянного тока	<ul style="list-style-type: none"> устройство IPM двигателя DC неисправно.

Уход и обслуживание



ОСТОРОЖНО!

- В целях безопасности перед чисткой кондиционера выключите его и отключите от сети электропитания.
- Не лейте воду на внутренний блок кондиционера, это может вывести из строя некоторые его встроенные компоненты, а также может привести к поражению электрическим током.

Чистите корпус внутреннего блока и воздухозаборную решетку пылесосом или протирайте влажной мягкой тряпкой.

Если корпус сильно загрязнен, протирайте мягкой тряпочкой, используя мягкое моющее средство. Когда моете решетку, ни в коем случае не изменяйте положение жалюзи.



ОСТОРОЖНО!

- Не используйте для мытья внутреннего блока растворители и абразивные вещества. Не мойте пластиковые детали корпуса кондиционера очень горячей водой.
- Во избежание порезов и ссадин не касайтесь острых кромок компонентов, расположенных внутри блоков кондиционера.

Фильтр

Пылеулавливающий фильтр находится за крышкой внутреннего блока. Очищайте фильтр не реже одного раза в две недели.

1. Поднимите крышку лицевой панели двумя руками в направлении на себя и вверх.
2. Аккуратно приподнимите фильтр, а затем вытяните вниз.



Рис. 77.

Очистка фильтра*

Для удаления скопившейся пыли используйте пылесос. Если фильтр сильно загрязнен, промойте его в теплой мыльной воде, сполосните и высушите.

1. Лицевой стороной к себе продвиньте фильтр вверх, а затем опустите в паз на внутреннем блоке.
2. После установки фильтра закройте крышку внутреннего блока

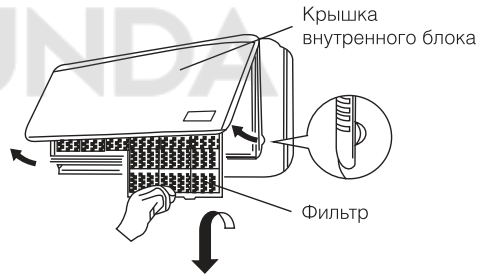

Рис. 78.



ВНИМАНИЕ!!

Фильтр не очищает воздух от примеси вредных паров и газов. Этот кондиционер не подает свежий воздух, а охлаждает воздух, находящийся в помещении. Вы должны регулярно проветривать помещение, особенно, если используются нагревательные приборы на жидком топливе.

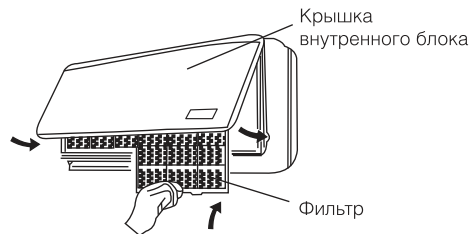
* Подобная очистка должна производиться для внутреннего блока кассетного типа.

Советы по энергосбережению

- Не загораживайте воздухозаборную и воздуховыпускную решетку кондиционера, это снижает тепло- и холодопроизводительность кондиционера и может привести к выходу его из строя.
- Не позволяйте солнцу сильно нагревать помещение, используйте жалюзи или шторы. Если стены и предметы в помещении сильно нагреты солнцем, потребуется больше времени, чтобы охладить его.
- Содержите фильтр в чистоте. Загрязненный фильтр снижает производительность кондиционера.
- В помещении, где работает кондиционер держите окна и двери закрытыми.

Если кондиционер работает некорректно, прежде чем обратиться в сервисную службу, проверьте возможные неисправности, которые представлены в таблице. Если неполадки не устранены, обратитесь в сервисный центр или к продавцу.

Устранение неисправностей

В случае возникновения проблем с эксплуатацией или обнаружения неисправностей обратитесь к способам их устранения, указанным в таблице ниже.

В случае невозможности решения проблем указанными способами обратитесь в центр технического обслуживания.

Неисправность	Возможная причина	Устранение
Кондиционер не включается	<ol style="list-style-type: none"> 1. Нет электропитания. 2. Сработал автомат защиты. 3. Слишком низкое напряжение в сети. 4. Нажата кнопка ВЫКЛ. 5. Батарейки в пульте ДУ разряжены 	<ol style="list-style-type: none"> 1. Восстановите электропитание. 2. Обратитесь в сервисный центр. 3. Обратитесь в Энергонадзор. 4. Нажмите кнопку ВКЛ. 5. Замените батарейки
Компрессор запускается, но вскоре останавливается	Посторонние предметы мешают доступу воздуха к наружному блоку	Уберите посторонние предметы
Тепло- или холодопроизводительность кондиционера недостаточна	<ol style="list-style-type: none"> 1. Загрязнен и забит фильтр. 2. Есть источники тепла или слишком много людей в помещении. 3. Открыты окна и/или двери. 4. Посторонние предметы перед внутренним блоком препятствуют воздухообмену. 5. Задана слишком высокая температура в режиме охлаждения или слишком низкая в режиме обогрева. 6. Наружная температура слишком низкая. 7. Не работает система оттаивания 	<ol style="list-style-type: none"> 1. Очистите фильтр, чтобы улучшился воздухообмен. 2. Удалите, если возможно, источники тепла. 3. Закройте окна и двери. 4. Уберите посторонние предметы. 5. Задайте более высокую или низкую температуру. 6. Не включайте кондиционер. 7. Обратитесь к продавцу
Из кондиционера раздается потрескивание и поскрипывание	Пластиковые детали кондиционера могут расширяться и сжиматься при нагреве и охлаждении блока	Это нормальная ситуация
При включении кондиционера в режим обогрева теплый воздух подается не сразу	Пока внутренний блок недостаточно прогреется, теплый воздух не подается	Подождать пока прогреется внутренний блок

Неисправность	Возможная причина	Устранение
Во время работы в режиме обогрева, при достижении установленного значения температуры в помещении кондиционер останавливается	Образование инея на наружном блоке при низкой температуре и высокой влажности на улице. В таком случае, наружный блок выполняет процедуру размораживания.	Подождать пока закончится процедура разморозки. Нормальная работа должна начаться примерно через 10 минут
Слышен звук протока воды или шипение	Подобные звуки могут быть слышны, когда хладагент протекает внутри кондиционера или при изменении направления потока хладагента.	Это нормальная ситуация
Из внутреннего блока выступает белый туман или пар	Подобное явление может происходить, если в помещении высокая температура и влажность	Это нормальная ситуация. Во время режима размораживания поток холодного воздуха может выдвигаться вниз и проявляться в виде тумана
Из внутреннего блока выступает вода или пар	Во время работы в режиме охлаждения на трубах охлаждения и соединениях может образовываться и капать вода. Во время работы в режиме обогрева на теплообменнике может образовываться и капать вода. Во время режима размораживания вода на теплообменнике испаряется, что приводит к выпуску водяного пара.	Это нормальная ситуация
В режиме работы на обогрев от наружного блока периодически идет пар	Во время работы в режиме обогрева теплообменник наружного блока начинает обмерзать и кондиционер периодически становится в режим разморозки и испаряет образовавшуюся на теплообменнике наледь	Это нормальная ситуация



ВНИМАНИЕ!

Во избежание поражения электрическим током не меняйте электропроводку и не проводите ремонт кондиционера самостоятельно.

Эффекты, не связанные с нарушением нормальной работы кондиционера

1. Кондиционер не работает.

Кондиционер не включается сразу после нажатия кнопки "ON/OFF".

Если горит индикатор рабочего состояния, то это указывает на нормальное функционирование кондиционера. Устройство защиты кондиционера от частых пусков не позволяет включать кондиционер ранее, чем через 3 минуты после его отключения.

После включения кондиционера при низкой температуре НАРУЖНОГО воздуха активируется система защиты от подачи холодного воздуха в помещение. (См. раздел "ОХЛАЖДЕНИЕ, ОБОГРЕВ и ВЕНТИЛЯЦИЯ").

2. Из внутреннего блока выходит белый туман и холодный воздух.

Кондиционер работает в режиме охлаждения в помещении с высокой влажностью (при наличии пыли и паров масла в воздухе). Из-за скопления грязи во внутреннем блоке поддержание температуры воздуха в помещении на заданном уровне может оказаться невозможным. В этом случае следует провести чистку внутреннего блока. Выполнять эту работу должен квалифицированный специалист.

Сразу после отключения режима оттаивания из кондиционера, работающего в режиме обогрева, может выходить водяной пар.

3. **Шум.**

При работе кондиционера могут быть слышны звуки текущей воды. Эти звуки вызваны течением хладагента по межблочным трубопроводами.

Звуки текущей воды могут быть слышны при оттаивании кондиционера и сразу после его отключения. Эти звуки связаны с изменением расхода хладагента и прекращением его течения.

При включении и отключении кондиционера могут быть слышны щелкающие звуки. Эти звуки вызваны тепловым расширением или сжатием пластмассовых деталей при изменении температуры корпуса.

4. **Из внутреннего блока вылетает пыль.**

Это происходит при первом пуске кондиционера или после длительного перерыва в работе.

5. **Кондиционер испускает неприятный запах**

Кондиционер поглощает сигаретный дым, а также запах, исходящий от стен и мебели, и затем возвращает его в помещение.

6. **Самопроизвольное переключение с режима ОХЛАЖДЕНИЯ на режим ВЕНТИЛЯЦИИ.**

Во избежание замораживания теплообменника кондиционер автоматически переключается в режим ВЕНТИЛЯЦИИ и возвращается в режим ОХЛАЖДЕНИЯ через довольно длительный интервал времени.

При достижении заданной температуры воздуха компрессор отключается, и кондиционер продолжает работать в режиме ВЕНТИЛЯЦИИ. При повышении температуры воздуха компрессор снова включается.

7. **Переключение с режима ОБОГРЕВА в режим ВЕНТИЛЯЦИИ.**

При достижении заданной температуры воздуха компрессор отключается, и кондиционер продолжает работать в режиме ВЕНТИЛЯЦИИ. При снижении температуры воздуха компрессор снова включается.

8. **При относительной влажности воздуха в помещении выше 80 % на поверхности кондиционера может образоваться конденсат.**

9. **Режим оттаивания (в кондиционерах с режимами охлаждения и обогрева).**

При обмерзании теплообменника наружного блока в режиме обогрева теплопроизводительность кондиционера снижается. Через некоторое время кондиционер автоматически переходит в режим оттаивания. При этом компрессор постоянно работает, а вентиляторы не вращаются. После завершения цикла оттаивания кондиционер возвращается в режим обогрева.

10. **Режим обогрева.**

При работе в режиме обогрева кондиционер переносит теплоту, содержащуюся в наружном воздухе, внутрь помещения. При понижении температуры наружного воздуха теплопроизводительность кондиционера уменьшается, и температура обработанного воздуха понижается.

11. **Система защиты от подачи холодного воздуха (только в кондиционерах с режимами охлаждения и обогрева).**

Во избежание подачи в помещение холодного воздуха вентилятор внутреннего блока автоматически уменьшает скорость вращения или останавливается.

Это происходит в следующих случаях:

- Только что включился режим обогрева.
- Только что завершился цикл оттаивания.
- Очень низкая температура наружного воздуха.

12. Система защиты от частых пусков (трехминутная задержка).

При повторном пуске кондиционера сразу же после его отключения кондиционер включается только через 3 минуты.

Срок эксплуатации

Срок эксплуатации прибора составляет 10 лет при условии соблюдения соответствующих правил по установке и эксплуатации.

Транспортировка и хранение

Прибор должен храниться в упаковке изготовителя в закрытом помещении при температуре от +4 до +40 °С и относительной влажности до 85% при температуре 25 °С.

Транспортирование и хранение прибора должно соответствовать указаниям манипуляционных знаков на упаковке.

Утилизация

По истечении срока службы прибор должен подвергаться утилизации в соответствии с нормами, правилами и способами, действующими в месте утилизации.

Не выбрасывайте прибор вместе с бытовыми отходами.

По истечении срока службы прибора, сдавайте его в пункт сбора для утилизации, если это предусмотрено нормами и правилами вашего региона. Это поможет избежать возможных последствий на окружающую среду и здоровье человека, а также будет способствовать повторному использованию компонентов изделия.

Информацию о том, где и как можно утилизировать прибор можно получить от местных органов власти.

Дата изготовления

Дата изготовления указана на стикере на корпусе прибора, а также зашифрована в Code-128. Дата изготовления определяется следующим образом:

SN XXXXXXXX|XXXX|XXXXXX|XXXXX
a

a – месяц и год производства.

Гарантия

Гарантийный срок составляет 3 года. Гарантийное обслуживание кондиционера производится в соответствии с гарантийными обязательствами, перечисленными в гарантийном талоне.

Указанная гарантия на кондиционеры, требующие специального монтажа (кроме мобильных), действительна, если монтаж кондиционера выполнен одной из Авторизованной Монтажной Организацией, и 1 год в случае, если монтаж кондиционера проведен неуполномоченной организацией. Гарантийные обязательства на монтаж таких кондиционеров несет на себе монтажная организация.

Сертификация продукции

Товар сертифицирован на территории Таможенного союза

Товар соответствует требованиям:

ТР ТС 004/2011 «О безопасности низковольтного оборудования»,

ТР ТС 010/2011 «О безопасности машин

и оборудования»,

ТР ТС 020/2011 «Электромагнитная совместимость технических средств».

Изготовитель: "Нинбо Аукс Электрик Ко., Лтд.» No. 1166 Минггуан Норф Родд, Цзяншань, район Иньчжоу, Нинбо, Чжэцзян, 315191, Китай.

Manufacturer: «Ningbo Aux Electric Co., Ltd.» NO.1166 Mingguang North Road, Jiangshan Town, Yinzhou District, Ningbo, Zhejiang, 315191 P.R. China.

Импортер в РФ и уполномоченная организация:

ООО «Р-Климат», Россия, 119049, г. Москва, ул. Якиманка Б., д. 35, стр. 1, эт. 3, пом. I, ком. 4.

Тел./Факс: +7 (495) 777-19-67, e-mail: info@rusklimat.ru

В тексте и цифровых обозначениях могут быть допущены ошибки и опечатки. Изготовитель оставляет за собой право на внесение изменений в конструкцию и характеристики прибора. Для получения подробной информации обращайтесь к продавцу.

Сделано в Китае.



Приборы и аксессуары можно приобрести
в фирменном интернет-магазине:

www.ballu.ru

или в торговых точках вашего города.

Протокол тестового запуска

Тестовый запуск бытовой системы кондиционирования выполнен «__» ____ 20__ г. в _____. Во время тестового запуска определены основные параметры работы бытовой системы кондиционирования, представленные в таблице 1

Таблица 1 - Параметры бытовой системы кондиционирования при тестовом запуске

№	Контролируемый параметр	Требуется	Фактическое значение
1	Рабочее напряжение, В	От 200 до 240	
2	Рабочий ток, А	Менее 110% от номинального значения	Охлаждение
			Нагрев
3	Перепад температуры воздуха на теплообменном аппарате испарительного блока, °С	Не менее 8	Охлаждение
			Нагрев
4	Перепад температуры воздуха на теплообменном аппарате компрессорно-конденсаторного блока, °С	От 5 до 12	Охлаждение
			Нагрев

Фактические значения параметров бытовой системы кондиционирования соответствуют (не соответствуют) требуемым значениям.

Во время тестового запуска бытовая система кондиционирования проверена на всех режимах, предусмотренных заводом-изготовителем, и признана исправной. Устройства защиты срабатывают своевременно.

Пусконаладочные работы окончены.

ФИО монтажника

/подпись/

Работы принял. Претензий не имею

ФИО заказчика

/подпись/

ГАРАНТИЙНЫЙ ТАЛОН

Настоящий документ не ограничивает определенные законом права потребителей, но дополняет и уточняет оговоренные законом обязательства, предполагающие соглашение сторон либо договор

Поздравляем вас с приобретением техники отличного качества!

Убедительно просим вас во избежание недоразумений до установки/эксплуатации изделия внимательно изучить его инструкцию по эксплуатации.

В конструкцию, комплектацию или технологию изготовления изделия, с целью улучшения его технических характеристик, могут быть внесены изменения. Такие изменения вносятся без предварительного уведомления Покупателя и не влекут обязательств по изменению/улучшению ранее выпущенных изделий.

Дополнительную информацию об этом и других изделиях Вы можете получить у Продавца или по нашей информационной линии:

Тел.: 8 (800) 500-07-75
(По России звонок бесплатный, круглосуточно 24/7/365)

E-mail: service@ballu.ru

Адрес в интернете: www.ballu.ru

По вопросам гарантийного обслуживания обращайтесь в сервисные центры на сайте www.ballu.ru

Внешний вид и комплектность изделия

Тщательно проверьте внешний вид изделия и его комплектность, все претензии по внешнему виду и комплектности предъявляйте Продавцу при покупке изделия. Гарантийное обслуживание купленного вами прибора осуществляется через Продавца, специализированные сервисные центры или монтажную организацию, проводившую установку прибора (если изделие нуждается в специальной установке, подключении или сборке).

По всем вопросам, связанным с техобслуживанием изделия, обращайтесь в специализированные сервисные центры. Подробная информация о сервисных центрах, уполномоченных осуществлять ремонт и техническое обслуживание изделия, находится на вышеуказанном сайте.

Заполнение гарантийного талона

Внимательно ознакомьтесь с гарантийным талоном и проследите, чтобы он был правильно заполнен и имел штамп Продавца. При отсутствии штампа Продавца и даты продажи (либо кассового чека с датой продажи) гарантийный срок исчисляется с даты производства изделия.

Запрещается вносить в гарантийный талон какие-либо изменения, а также стирать или переписывать указанные в нём данные. Гарантийный талон должен содержать: наименование и модель изделия, его серийный номер, дата продажи, а также имеется подпись уполномоченного лица и штамп Продавца.

В случае неисправности прибора по вине изготовителя обязательство по устранению неисправности будет возложено на уполномоченную изготовителем организацию. В данном случае покупатель вправе обратиться к Продавцу.

Ответственность за неисправность прибора, возникшую по вине организации, проводившей установку (монтаж) прибора

возлагается на монтажную организацию. В данном случае необходимо обратиться к организации, проводившей установку (монтаж) прибора.

Для установки (подключения) изделия (если оно нуждается в специальной установке, подключении или сборке) рекомендуем обращаться в специализированные сервисные центры, где можете воспользоваться услугами квалифицированных специалистов. Продавец, уполномоченная изготовителем организация, импортер и изготовитель не несут ответственности за недостатки изделия, возникшие из-за его неправильной установки (подключения).

Настоящая гарантия не дает права на возмещение и покрытие ущерба, произошедшего в результате переделки или регулировки изделия, без предварительного письменного согласия изготовителя, с целью приведения его в соответствие с национальными или местными техническими стандартами и нормами безопасности, действующими в любой другой стране, кроме РФ, где это изделие было первоначально продано.

Настоящая гарантия распространяется на производственные или конструкционные дефекты изделия

Выполнение ремонтных работ и замена дефектных деталей изделия специалистами уполномоченного сервисного центра производятся в сервисном центре или непосредственно у Покупателя (по усмотрению сервисного центра). Гарантийный ремонт изделия на территории Российской Федерации выполняется в срок не более 45 дней. В случае если во время устранения недостатков товара станет очевидным, что они не будут устранены в определённый соглашением Сторон срок, Стороны могут заключить соглашение о новом сроке устранения недостатков товара.

Гарантийный срок на комплектующие изделия (детали, которые могут быть сняты с изделия без применения каких-либо инструментов, т.е. ящики, полки, решётки, корзины, насадки, щётки, трубки, шланги и др. подобные комплектующие) составляет 3 (три) месяца. Гарантийный срок на новые комплектующие, установленные на изделие при гарантийном или платном ремонте, либо приобретённые отдельно от изделия, составляет 3 (три) месяца со дня выдачи отремонтированного изделия Покупателю, либо продажи последнему этих комплектующих. Гарантийное обслуживание на территории иных стран осуществляется в соответствии с требованиями местного законодательства. По вопросам гарантийного обслуживания можно обращаться к продавцу или по электронной почте.

Настоящая гарантия не распространяется на:

- периодическое обслуживание и сервисное обслуживание изделия (чистку, замену фильтров или устройств, выполняющих функции фильтров);
- любые адаптации и изменения изделия, в т.ч. с целью усовершенствования и расширения обычной сферы его применения, которая указана в Инструкции по эксплуатации изделия, без предварительного письменного согласия изготовителя.

Настоящая гарантия также не предоставляется в случае, если недостаток в товаре возник в результате:

- использования изделия не по его прямому назначению, не в соответствии с его Инструкцией по эксплуатации, в том числе

эксплуатации изделия с перегрузкой или совместно со вспомогательным оборудованием, не рекомендуемым Продавцом, уполномоченной изготовителем организацией, импортером, изготовителем;

- наличия на изделии механических повреждений (сколов, трещин и т. д.), воздействий на изделие чрезмерной силы, химически агрессивных веществ, высоких температур, повышенной влажности/запыленности, концентрированных паров, если что-либо из перечисленного стало причиной неисправности изделия;
- ремонта/наладки/инсталляции/адаптации/пуска изделия в эксплуатацию не уполномоченными на то организациями/ лицами;
- неаккуратного обращения с устройством, ставшего причиной физических, либо косметических повреждений поверхности;
- если нарушены правила транспортировки/хранения/монтажа/эксплуатации;
- стихийных бедствий (пожар, наводнение и т. д.) и других причин, находящихся вне контроля Продавца, уполномоченной изготовителем организации, импортера, изготовителя и Покупателя, которые причинили вред изделию;
- неправильного подключения изделия к электрической или водопроводной сети, а также неисправностей (несоответствие рабочих параметров) электрической или водопроводной сети и прочих внешних сетей;
- дефектов, возникших вследствие попадания внутрь изделия посторонних предметов, жидкостей, кроме предусмотренных инструкцией по эксплуатации, насекомых и продуктов их жизнедеятельности и т. д.;
- необходимости замены ламп, фильтров, элементов питания, аккумуляторов, предохранителей, а также стеклянных/фарфоровых/матерчатых и перемещаемых вручную деталей и других дополнительных быстроизнашивающихся/сменных деталей изделия, которые имеют собственный ограниченный период работоспособности, в связи с их естественным износом;
- дефектов системы, в которой изделие использовалось как элемент этой системы.

Особые условия гарантийного обслуживания кондиционеров

Настоящая гарантия не распространяется на недостатки работы изделия в случае, если Покупатель по своей инициативе (без учета соответствующей информации Продавца) выбрал и купил кондиционер надлежащего качества, но по своим техническим характеристикам не предназначенный для помещения, в котором он был впоследствии установлен Покупателем.

Уважаемый Покупатель!

Напоминаем, что неквалифицированный монтаж кондиционеров может привести к его неправильной работе и, как следствие, к выходу изделия из строя. Монтаж данного оборудования должен производиться согласно документу СТО НОСТРОЙ 2.23.-2011 о «Монтаже и пуско-наладке испарительных компрессорно-конденсаторных блоков бытовых систем кондиционирования в зданиях и сооружениях» с обязательным проведением пуско-наладочных работ и обязательным заполнением протокола о приемке оборудования после проведения пусконаладочных работ.

В случае возникновения в кондиционерах недостатков в результате нарушения порядка их установки гарантия не распространяется. Гарантию на монтажные работы и связанные с ними недостатки в работе изделия несет монтажная организация.

Особые условия эксплуатации кондиционеров

Настоящая гарантия не предоставляется, когда по требованию/желанию Покупателя в нарушение действующих в РФ требований СНиПов, стандартов и иной технической документации: был неправильно подобран и куплен кондиционер (-ы) для конкретного помещения; были неправильно смонтирован(-ы) (установлен(-ы)) блок(-и) купленного Покупателем кондиционера. Также обращаем внимание Покупателя на то, что в соответствии с Жилищным Кодексом РФ Покупатель обязан согласовать монтаж купленного кондиционера(-ов) с эксплуатирующей организацией и компетентными органами испол-

нительной власти субъекта Российской Федерации. Продавец, Уполномоченная изготовителем организация, Импортер, Изготовитель снимают с себя всякую ответственность за любые неблагоприятные последствия, связанные с использованием купленного кондиционера(-ов) без утвержденного плана монтажа и разрешения вышеуказанных организаций.

Памятка по уходу за кондиционером:

1. раз в 2 недели (при интенсивной эксплуатации чаще), контролируйте чистоту воздушных фильтров во внутреннем блоке (см. инструкцию по эксплуатации).
- Защитные свойства этих фильтров основаны на электростатическом эффекте, поэтому даже при незначительном загрязнении фильтр перестает выполнять свои функции;
2. один раз в год необходимо проводить профилактические работы, включающие в себя очистку от пыли и грязи теплообменников внутреннего и внешнего блоков, проверку давления в системе, диагностику всех электронных компонентов кондиционера, чистку дренажной системы. Данная процедура предотвратит появление неисправностей и обеспечит надежную работу вашего кондиционера;
3. раз в год (лучше весной), при необходимости, следует вычистить теплообменник наружного блока и проверить работу кондиционера на всех режимах. Это обеспечит надежную работу вашего кондиционера;
4. необходимо учесть, что эксплуатация кондиционера в зимних условиях имеет ряд особенностей. При крайне низких температурах: от -10 °С и ниже для кондиционеров не инверторного типа и от -15 °С и ниже для кондиционеров инверторного типа рекомендуется использовать кондиционер только в режиме вентиляции. Запуск кондиционера для работы в режиме охлаждения или обогрева может привести к сбоям в работе кондиционера и поломке компрессора. Если на улице отрицательная температура, а конденсат (вода из внутреннего блока) выводится на улицу, то возможно замерзание воды в дренажной системе и, как следствие, конденсат будет вытекать из поддона внутреннего блока в помещении.

Покупатель предупрежден о том, что если товар отнесен к категории товаров, предусмотренных «Перечнем непродуктивных товаров надлежащего качества, не подлежащих обмену» Пост. Правительства РФ от 31.12.2020 № 2463 он не вправе требовать обмена купленного изделия в порядке ст. 25 Закона «О защите прав потребителей» и ст. 502 ГК РФ. С момента подписания Покупателем Гарантийного талона считается, что: вся необходимая информация о купленном изделии и его потребительских свойствах предоставлена Покупателю в полном объеме, в соответствии со ст. 10 Закона «О защите прав потребителей»;

покупатель получил Инструкцию по эксплуатации купленного изделия на русском языке и

- покупатель ознакомлен и согласен с условиями гарантийного обслуживания/особенностями эксплуатации купленного изделия;
- покупатель претензий к внешнему виду/комплектности купленного изделия не имеет.

.....

 Отметить здесь, если работа изделия проверялась в присутствии Покупателя.

Подпись Покупателя:

Дата:





© LUNDA

Ballu



Приборы и аксессуары можно приобрести
в фирменном интернет-магазине: www.ballu.ru
или в торговых точках Вашего города