

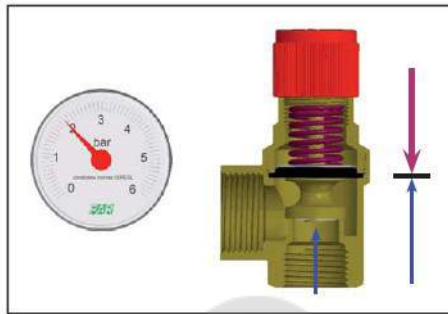

### ► Устройство и принцип работы

Предохранительный клапан открывается под воздействием давления воды на седло клапана преодолевая сопротивление калибровочной пружины. Таким образом, сбрасывается определенное количество воды и предотвращается превышение заданного давления. Клапан закрывается при установлении заданного давления. Комбинированные клапаны (коды 2008, 2009) имеют зонд с датчиком температуры, благодаря которому чрезмерное повышение температуры воды выше  $92 \pm 3^\circ\text{C}$ , вызывающее излишнее расширение жидкости, компенсируется открытием клапана и сливом её избытка. Клапан должен вновь закрыться в течение допустимого срока закрытия. Кроме того, сброс давления можно осуществить принудительно, открыв клапан поворотом ручки управления.



Давление в системе меньше давления калибровки клапана

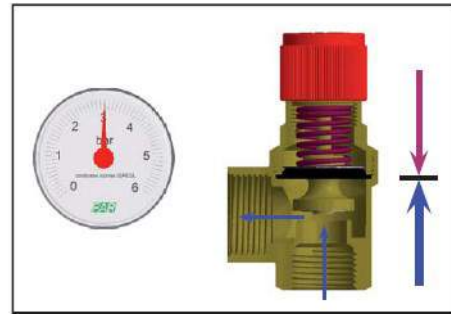

Давление в системе больше давления калибровки клапана

### ► Установка

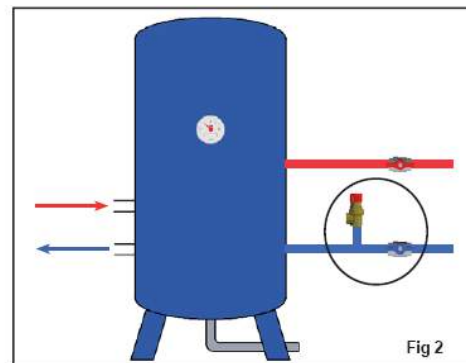
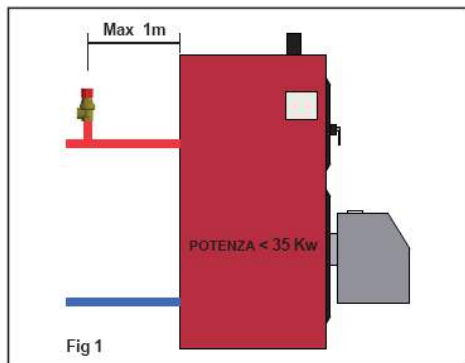

Клапаны должны устанавливаться в верхней части теплогенератора, длина трубопровода до клапана не должна превышать 1 м. При установке на бойлер ГВС между клапаном и баком не должно быть никакой запорной арматуры.

При установке в отопительную систему с закрытым отопительным баком необходимо чтобы:

- Сумма давления калибровки клапана и избыточного давления не превышала рабочее давление, а диаметр дренажа клапана должен быть не менее 15 мм.
- Участок трубопровода, соединяющий котёл и клапан не имело пересечения и заужения диаметра по сравнению с входом в клапан.
- Диаметр трубопровода был не менее размера выпуска.
- Дренажная труба не мешала нормальной работе клапана. Опорожнение должно происходить в непосредственной близости от клапана и быть доступным и заметным.
- Клапаны откалиброваны на заводе. Калибровка клапана не может быть изменена без разбора клапана.

Клапан может быть установлен как в вертикальном, так и горизонтальном положении, но не в перевернутом, чтобы избежать загрязнения, которые могут помешать нормальной работе клапана.

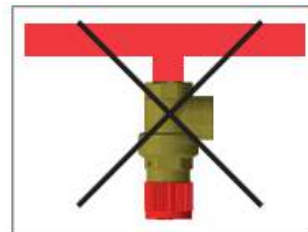
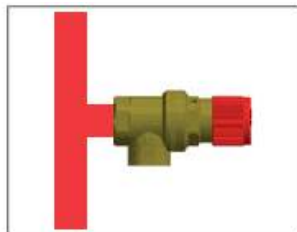
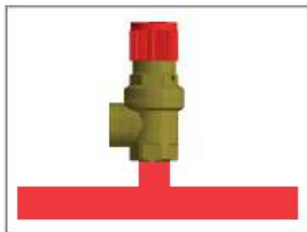

Сбросные трубы не должны мешать нормальной работе клапана, а сбрасываемая вода не должна наносить ущерб людям и имуществу.

Для клапанов с небольшим уровнем сброса достаточно одной дренажной трубы - рис. А, а для больших расходов сброса следует сделать дренаж как на рис. В.



Схема установки предохранительного клапана SOLAR-FAR (код 2006) в систему солнечного обогрева.

1. Предохранительный клапан
2. Солнечная панель
3. Подающий трубопровод
4. Датчики температуры
5. Центральный контроллер
6. Обратный трубопровод
7. Обратный клапан
8. Термометр
9. Запорный клапан
10. Управления насосом
11. Расширительный бак (для систем отопления)
12. Циркуляционный насос



► Габаритные размеры

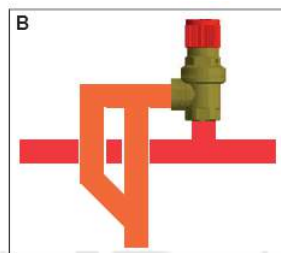
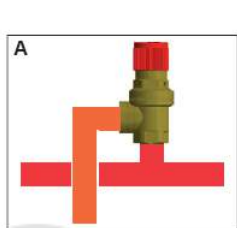
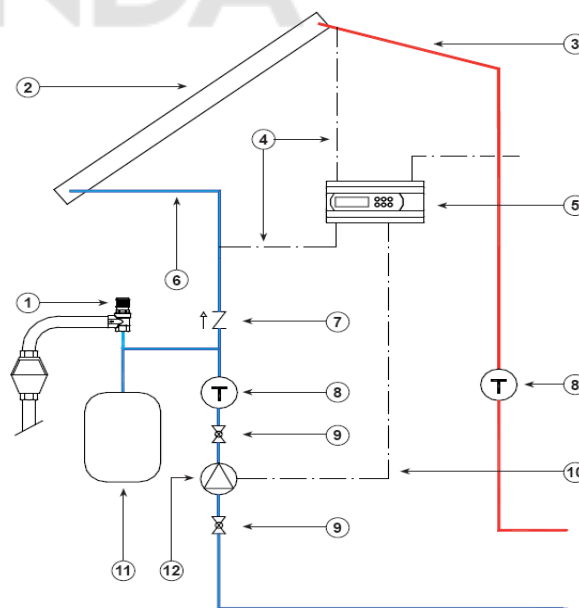
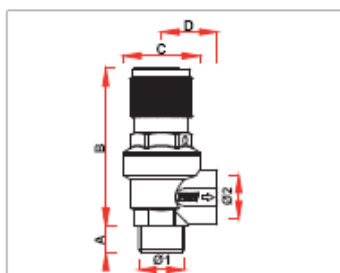

ARTICOLO	Ø1	Ø2	A	B	C	D
2004 121230	G1/2	G1/2	13	72	35	26
2004 121260	G1/2	G1/2	13	72	35	26

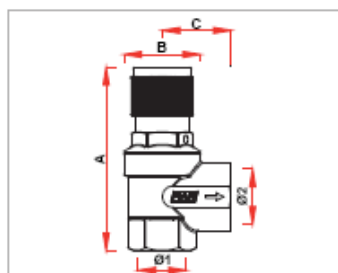

ARTICOLO	Ø1	Ø2	A	B	C
2005 121230	G1/2	G1/2	80	35	26
2005 121260	G1/2	G1/2	80	35	26
2005 123430	G1/2	G3/4	83	35	31
2005 123460	G1/2	G3/4	83	35	31
2006 123430	G1/2	G3/4	83	35	31
2006 123460	G1/2	G3/4	83	35	31



ARTICOLO	Ø1	Ø2	A	B	C
2006 123430	G1/2	G3/4	83	35	31
2006 123460	G1/2	G3/4	83	35	31

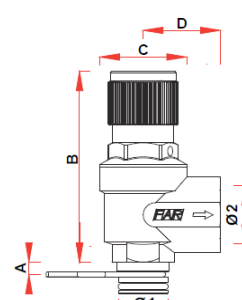

ARTICOLO	Ø1	Ø2	A	B	C	D
2007 3430	20	G3/4	5	79	35	31