



# РУКОВОДСТВО ПО ЭКСПЛУАТАЦИИ

OP INVERTER

MDSOP-09HRFN8 / MDOOP-09HFN8  
MDSOP-12HRFN8 / MDOOP-12HFN8



[mdv-aircond.ru](http://mdv-aircond.ru)

Благодарим вас за покупку нашего изделия.

Внимательно изучите данное руководство и храните его в доступном месте.

Спасибо за выбор продукции нашей компании!

Система кондиционирования воздуха является сложным и дорогостоящим оборудованием. Поэтому ее монтаж должен производиться квалифицированными специалистами.

Пожалуйста, внимательно прочитайте данное руководство до начала эксплуатации системы. Храните данное руководство на случай, если придется воспользоваться им в будущем.

В конце данного руководства находится гарантийный талон. Обязательно попросите продавца и специалистов по монтажу корректно заполнить его. Также не забывайте требовать отметку при проведении технического обслуживания Вашей системы кондиционирования.

## СОДЕРЖАНИЕ

<b>МЕРЫ ПРЕДОСТОРОЖНОСТИ.....</b>	<b>3</b>
<b>УСЛОВИЯ ЭКСПЛУАТАЦИИ.....</b>	<b>5</b>
<b>ТЕХНИЧЕСКОЕ ОБСЛУЖИВАНИЕ.....</b>	<b>6</b>
<b>ДИСПЛЕЙ ВНУТРЕННЕГО БЛОКА.....</b>	<b>9</b>
<b>УПРАВЛЕНИЕ КОНДИЦИОНЕРОМ.....</b>	<b>10</b>
<b>ПОИСК И УСТРАНЕНИЕ НЕИСПРАВНОСТЕЙ.....</b>	<b>18</b>
<b>ДОПОЛНИТЕЛЬНЫЕ СВЕДЕНИЯ.....</b>	<b>23</b>
<b>ГАРАНТИЙНЫЙ ТАЛОН.....</b>	<b>25</b>

## МЕРЫ ПРЕДОСТОРОЖНОСТИ

Данный раздел содержит важную информацию, которая позволит сделать эксплуатацию системы удобной и безопасной. Во избежание получения травм и нанесения ущерба другим людям и имуществу следуйте указанным инструкциям.

В данной инструкции меры предосторожности подразделяются на две категории «ПРЕДУПРЕЖДЕНИЕ» и «ОСТОРОЖНО».

**ВНИМАНИЕ!** - несоблюдение любого предписания из раздела может привести к таким последствиям, как поломка оборудования, материальный ущерб или вред здоровью.

**ОСТОРОЖНО!** - несоблюдение любого предписания из раздела может привести к неправильной работе техники или выходу ее из строя.

### **ВНИМАНИЕ!**

Детям младше 8 лет, лицам с ограниченными физическими, сенсорными или умственными возможностями, а также лицам, не обладающим достаточным опытом и знаниями, разрешено использовать кондиционер только под присмотром опытного и компетентного лица, либо при условии, что их проинструктировали о правилах техники безопасности и потенциальных опасностях. Не позволяйте детям играть с кондиционером. Не допускайте очистку и техническое обслуживание детьми.

### **МЕРЫ ПРЕДОСТОРОЖНОСТИ ПРИ ЭКСПЛУАТАЦИИ**

- В случае аномальной ситуации (например, при появлении запаха гари) немедленно выключите устройство и отключите его от сети питания. Выясните по месту приобретения устройства о дальнейших действиях, чтобы избежать поражения электрическим током, возгорания или травмы.
- **Не** засовывайте пальцы или посторонние предметы в отверстия для выпуска и забора воздуха. В противном случае вращающиеся лопасти вентилятора могут причинить травму.
- **Не** распыляйте вблизи кондиционера огнеопасные аэрозоли, такие как средства для укладки волос и лакокрасочные материалы. Это может стать причиной возгорания и ожога.
- **Не** используйте кондиционер вблизи источников горючих газов. Скопление газа вокруг устройства может вызвать взрыв.
- **Не** используйте кондиционер во влажных помещениях, например в ванных или прачечных. Чрезмерно большое скопление воды может привести к короткому замыканию электрических компонентов.
- **Не** позволяйте детям играть с кондиционером. Следите за детьми, находящимися рядом с кондиционером.
- Если в одном помещении с кондиционером включена газовая плита или нагревательные устройства, тщательно проветривайте помещение во избежание дефицита кислорода.
- В определенных условиях эксплуатации, например на кухнях, в серверных помещениях и т.п., настоятельно рекомендуется использовать кондиционеры, специально предназначенные для таких помещений.

## **ВНИМАНИЕ!**

- Если вы долго не будете пользоваться кондиционером, выключите его и извлеките вилку из розетки.
- После длительного простоя убедитесь, что конденсат беспрепятственно вытекает из кондиционера.
- Отключайте устройство от питания перед наступлением грозы.
- **Не** прикасайтесь к кондиционеру мокрыми руками. Это может вызвать поражение электрическим током.
- **Не** используйте кондиционер не по назначению.
- **Не** влезайте на наружный блок и не кладите на него посторонние предметы.
- **Не** допускайте длительной работы кондиционера при открытых окнах или дверях, либо при чрезмерно высокой влажности.

## **ПРАВИЛА ЭЛЕКТРОБЕЗОПАСНОСТИ**

- При повреждении кабеля электропитания во избежание несчастных случаев его замена должна выполняться квалифицированным специалистом.
- Не допускайте загрязнения штепсельной вилки. Удаляйте пыль и грязь, скопившуюся на контактах вилки и вокруг них. Загрязнение вилки может привести к воспламенению или поражению электрическим током.
- Извлекая вилку из сетевой розетки, не тяните за провод. Крепко возьмитесь за вилку и извлеките ее из розетки. Натяжение провода может вызвать его повреждение и, как следствие, возгорание или поражение электрическим током.
- **Запрещается** изменять длину кабеля питания примененного при монтаже оборудования, а также использовать удлинитель для подведения питания к устройству.
- **Запрещается** включать в ту же розетку другие электрические приборы. Использование электропитания с несоответствующими параметрами или недостаточной мощности может привести к воспламенению или поражению электрическим током.

## **МЕРЫ ПРЕДОСТОРОЖНОСТИ ПРИ ПРОФИЛАКТИЧЕСКОМ ОБСЛУЖИВАНИИ**

- Перед чисткой выключайте устройство и извлекайте вилку из розетки. В противном случае возможно поражение электрическим током.
- **Не** используйте для чистки кондиционера большое количество воды.
- **Не** используйте для чистки кондиционера легковоспламеняющиеся чистящие средства. Это может привести к возгоранию или вызвать деформацию корпуса.

# УСЛОВИЯ ЭКСПЛУАТАЦИИ

## Температурный диапазон эксплуатации

Эксплуатация кондиционера за пределами указанных ниже значений может привести к срабатыванию защитных функций и отключению устройства.

	Режим ОХЛАЖДЕНИЯ	Режим ОБОГРЕВА	Режим ОСУШЕНИЯ
Температура в помещении	+16°C ~ +32°C	0°C ~ +30°C	+10°C ~ +32°C
Температура наружного воздуха	-25°C ~ +50°C	-30°C ~ +30°C	0°C ~ +50°C

При эксплуатации устройства при температуре наружного воздуха ниже 0°C необходимо оставлять его подключенным к электропитанию для обеспечения бесперебойной работы.

## Влажность

Относительная влажность в помещении не должна превышать 80%.

При большей относительной влажности на поверхности кондиционера может выпадать конденсат. Установите вертикальные жалюзи на максимальный угол отклонения (вертикально вниз) и включите режим работы вентилятора Высокие обороты (HIGH).

## Прочие рекомендации

- Держите двери и окна закрытыми.
- Не загромождайте отверстия для входа и выхода воздуха.
- Регулярно проверяйте и очищайте воздушные фильтры.

## ТЕХНИЧЕСКОЕ ОБСЛУЖИВАНИЕ

Для обеспечения длительной и качественной работы оборудования ему необходимо минимальное ежемесячное профилактическое обслуживание и периодическое техническое обслуживание.

Профилактическое обслуживание (чистка фильтров и пр.) проводится согласно данному «Руководству по эксплуатации» и осуществляется непосредственно пользователем оборудования.

Периодическое техническое обслуживание необходимо проводить не реже одного раза в год. Данное обслуживание должна проводить специализированная организация. Оборудование, вышедшее из строя по причине дефектов, связанных с непроведением техобслуживания в течение гарантийного срока (засорение теплообменников, дренажа и т.д), не подлежит бесплатному гарантийному ремонту. Подробные условия предоставления гарантии изложены в гарантийном талоне.

### ЧИСТКА ВНУТРЕННЕГО БЛОКА

#### ВНИМАНИЕ!

**Перед проведением чистки или технического обслуживания выключите кондиционер и отключите его от электрической сети.**

#### ОСТОРОЖНО!

Для удаления пыли и грязи с устройства используйте только мягкую сухую ткань. Если поверхность устройства очень грязная, смочите ткань теплой мыльной водой.

- **Не используйте** химические средства или пропитанную химикатами ткань для очистки устройства.
- **Не используйте** бензин, растворители для красок, полировальный порошок и прочие растворители для очистки устройства. Они могут деформировать пластмассу или вызвать на ней трещины.
- **Не используйте** горячую воду, температура которой превышает 40°C, для очистки передней панели. Это может привести к деформации панели и ее обесцвечиванию.

### ЧИСТКА ФИЛЬТРА

#### ВНИМАНИЕ!

- Перед заменой или чисткой фильтра выключите кондиционер и отсоедините его от электросети.
- При извлечении фильтра не дотрагивайтесь до металлических деталей внутреннего блока. Вы можете порезаться об их острые кромки.
- **Не используйте** воду для очистки внутреннего пространства внутреннего блока. Это может нарушить изоляцию и вызвать поражение электрическим током.
- **Не оставляйте** фильтр на время сушки под прямыми солнечными лучами. Это может привести к его усадке.

Засорение кондиционера может снизить его холодопроизводительность и нанести вред здоровью. При активном использовании обязательно очищайте воздушный фильтр один раз в две недели.

1. Откройте переднюю панель внутреннего блока.
2. Возьмитесь за язычок на торце фильтра, приподнимите его и потяните на себя.
3. Вытяните фильтр наружу.

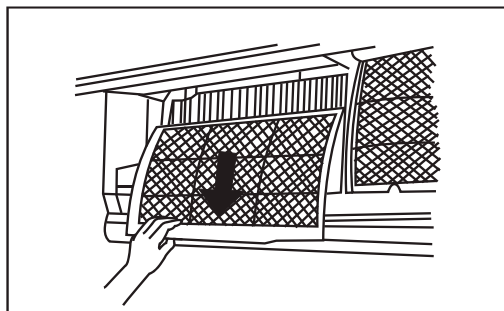
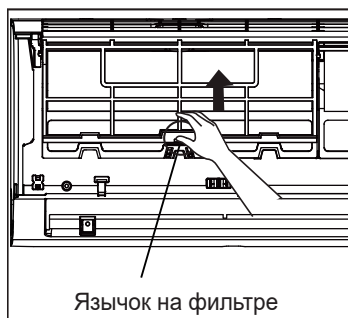

4. Если фотокаталитический фильтр встроен в фильтр грубой очистки, извлеките его. Очистите фотокаталитический фильтр при помощи пылесоса и положите его под прямые солнечные лучи на 30-40 минут для восстановления его свойств.

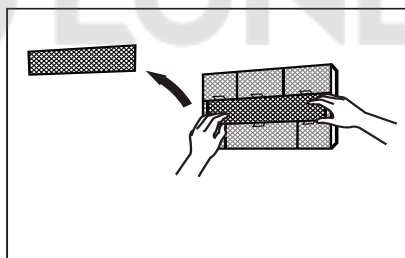

5. Промойте фильтр грубой очистки теплой водой с мылом. Используйте только мягкодействующее моющее средство.

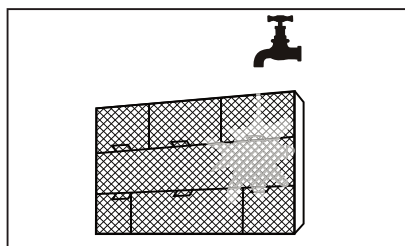

6. Оставьте фильтр грубой очистки сушиться в сухом прохладном месте вдали от прямых солнечных лучей.
7. Установите фотокаталитический фильтр в фильтр грубой очистки и вставьте его обратно в блок.
8. Закройте переднюю панель внутреннего блока.

### **ВНИМАНИЕ!**

**Любые работы по ежегодному техническому обслуживанию, ремонту и очистке наружного блока должны выполняться уполномоченным дилером или сертифицированным АСЦ.**

## ОБСЛУЖИВАНИЕ ПЕРЕД ДЛИТЕЛЬНЫМ ПЕРЕРЫВОМ В ЭКСПЛУАТАЦИИ

Если Вы не планируете использовать кондиционер в течение продолжительного времени, необходимо выполнить следующие действия:

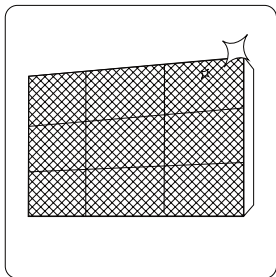

Очистить все  
фильтры

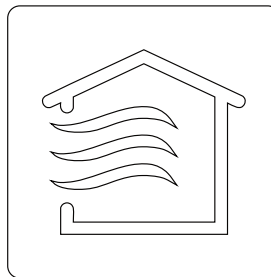

Включить функцию Self  
Clean, I-Clean или режим FAN

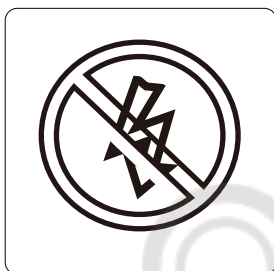

Выключить устройство и  
отключить его от источника  
питания

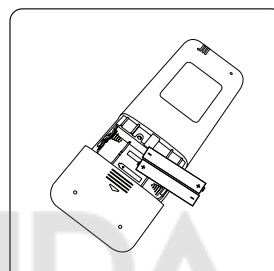

Извлечь батарейки из  
пульта ДУ

## ОБСЛУЖИВАНИЕ ПОСЛЕ ДЛИТЕЛЬНОГО ПЕРЕРЫВА В ЭКСПЛУАТАЦИИ

Если Вы не использовали кондиционер в течение продолжительного времени, перед эксплуатацией необходимо выполнить следующие действия:

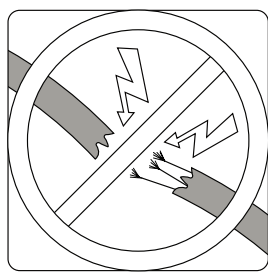

Проверить проводку на  
отсутствие  
повреждений

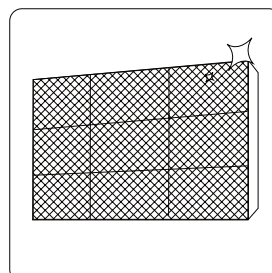

Очистить все  
фильтры



Проверить дренажную  
систему на отсутствие  
протечек

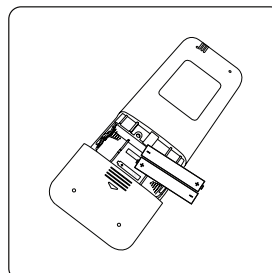

Заменить батарейки в  
пульте ДУ

# ДИСПЛЕЙ ВНУТРЕННЕГО БЛОКА

## ПРИМЕЧАНИЕ

Различные модели оснащены разными передними панелями и дисплеями. Некоторых из указанных индикаторов может не быть на Вашем кондиционере. Ориентируйтесь на дисплей Вашего внутреннего блока. Изображения в данном руководстве имеют исключительно пояснительный характер.

Фактический вид Вашего внутреннего блока может немного отличаться от изображенного. Принимать в расчет следует реальные конструктивные особенности устройства.

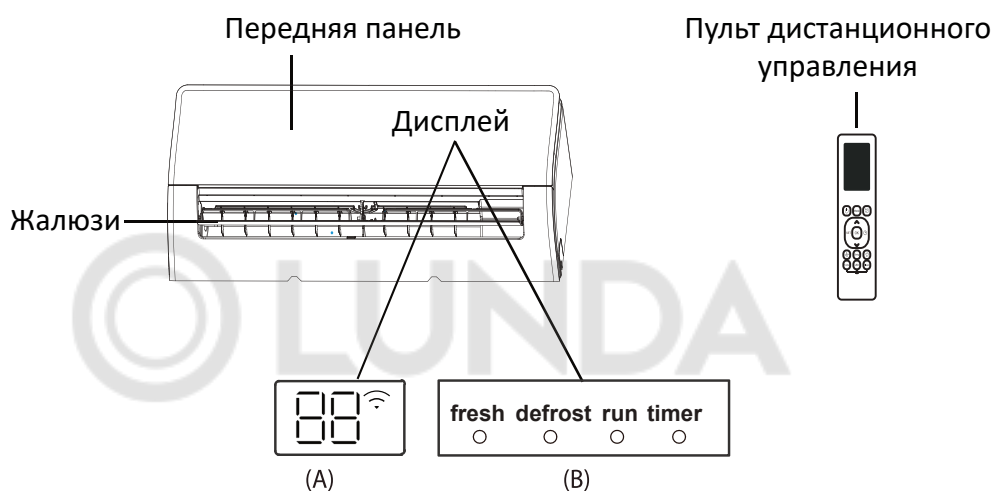

## Значения индикаторов дисплея

«**88**» - Отображение температуры, режима работы и кодов ошибок:

«**ON**» загорается на 3 секунды, при:

- установке Включение по таймеру (TIMER ON) («**ON**» остается активным при установке таймера включения, если кондиционер выключен);
- активации функций FRESH, SWING, BOOST, ECO или SILENT;

«**OF**» загорается на 3 секунды, при:

- установке Выключение по таймеру (TIMER OFF)
- деактивации функций FRESH, SWING, BOOST, ECO или SILENT;

«**df**» в режиме размораживания наружного блока;

«**CL**» или «**SC**» в режиме очистки внутреннего блока (SELF CLEAN или I-CLEAN);

«**FP**» в режиме дежурного отопления до 8°C или до 12°C (для некоторых моделей);

«**Wi-Fi**» при активации функции управления по Wi-Fi (для некоторых моделей);

«**AP**» при настройке управления через Wi-Fi (для некоторых моделей);

«**FC**» при активации принудительного охлаждения с кнопки на внутреннем блоке;

«**FF**» напоминание о замене (чистке) фильтра;

**Fresh** - загорается при активации биполярного ионизатора (для некоторых моделей);

**Defrost** - загорается в режиме размораживания наружного блока;

**Run** - загорается при включении кондиционера;

**Timer** - загорается при активации функции таймера.

# УПРАВЛЕНИЕ КОНДИЦИОНЕРОМ

## ПУЛЬТ ДИСТАНЦИОННОГО УПРАВЛЕНИЯ

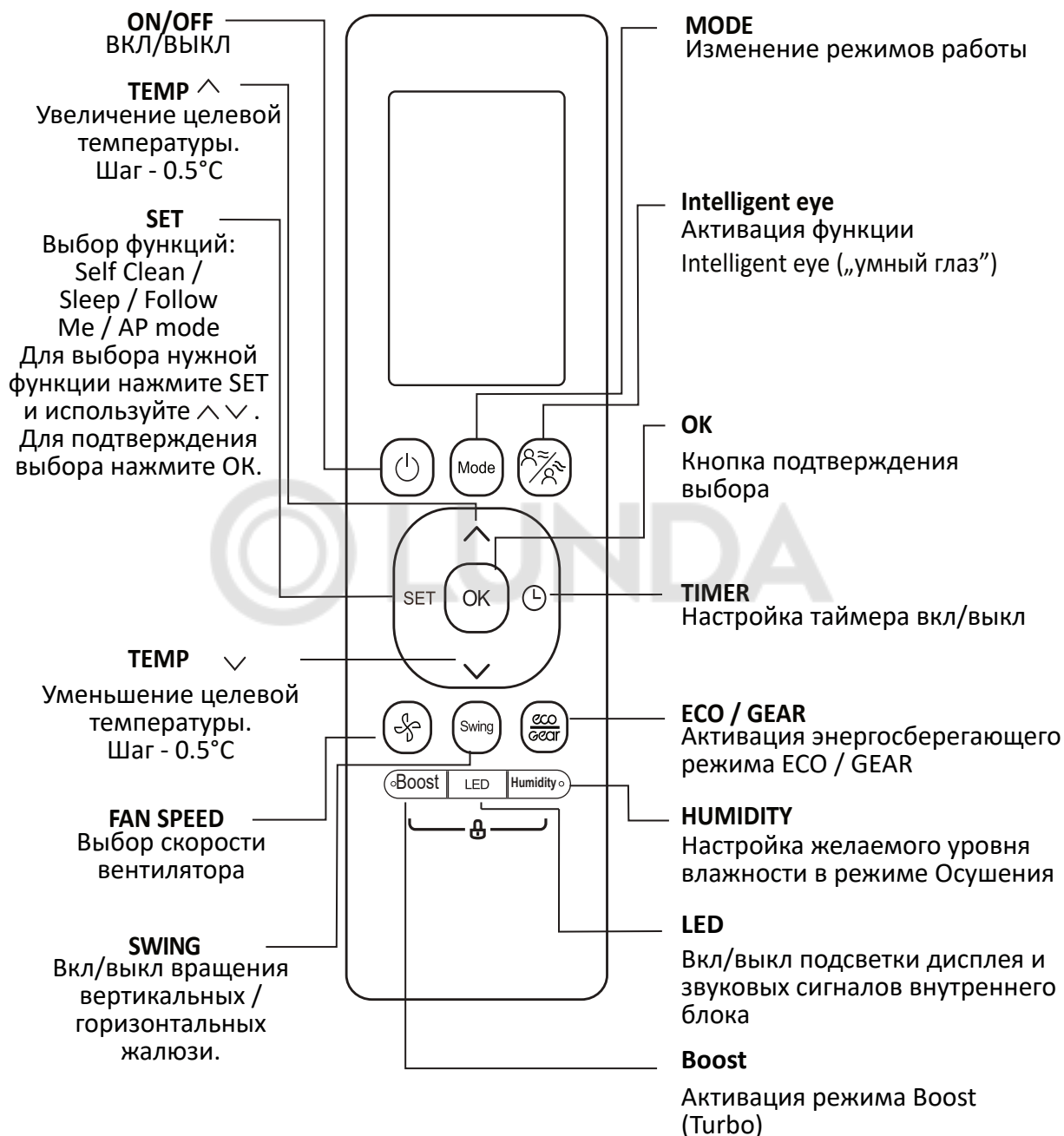

### ПРИМЕЧАНИЕ

Пульт дистанционного управления должен быть расположен не дальше 8 метров от кондиционера. В противном случае команды передаваться не будут.

### ОСТОРОЖНО!

Не оставляйте пульт управления под прямыми солнечными лучами, не нагревайте, не мойте пульт жидкими моющими средствами, не роняйте его и не подвергайте прочим подобным физическим воздействиям.

## ИНДИКАЦИЯ НА ДИСПЛЕЕ ПУЛЬТА УПРАВЛЕНИЯ

Информация отображается при включении пульта дистанционного управления. Все индикаторы, показанные на рисунке ниже, предназначены для наглядного представления. Во время фактической работы режима / функции на дисплее отображается только соответствующий индикатор.

- |  |  |  |  |
|--|--|--|--|
|  | Воздушный поток направлен на человека    |  | Индикатор режима Self-clean                |
|  | Воздушный поток не направлен на человека |  | Не используется в этой серии               |
|  | Не используется в этой серии             |  | Индикатор функции Sleep                    |
|  | Не используется в этой серии             |  | Индикатор функции Follow me                |
|  | Не используется в этой серии             |  | Индикатор активации управления через Wi-Fi |
|  | Не используется в этой серии             |  | Индикатор заряда батареек                  |

### Индикатор передачи сигнала

- Таймер на включение
- Таймер на выключение
- Индикатор режима Silent

### Индикация скорости вентилятора

Silence		1%
		2%-20%
LOW		21%-40%
MED		41%-60%
		61%-80%
HIGH		81%-100%
AUTO		<u>AUTO</u>

Скорость вентилятора не может быть изменена в режимах АВТО и ОСУШЕНИЕ

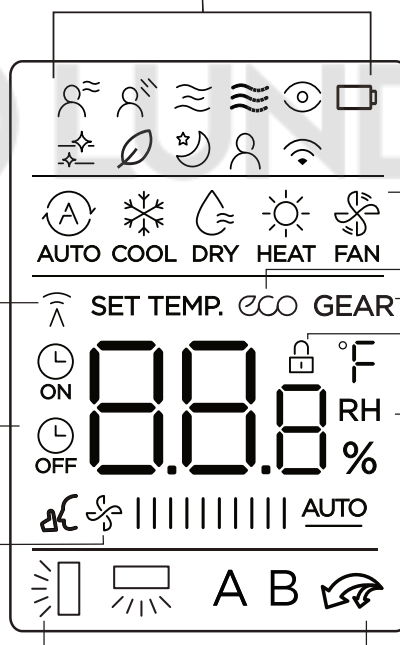

### Индикатор текущего режима работы



### Индикатор работы режима ECO

### Индикатор работы режима GEAR

### Индикатор работы функции LOCK

### Индикатор температуры, таймера, скорости вентилятора, влажности

При использовании функции TIMER индикатор отображает установленную по умолчанию температуру, настройку таймера или скорость вентилятора.

Температурный диапазон: 16 - 30°C

Диапазон таймера: 0 - 24 часа

Диапазон настройки скорости вентилятора: AU - 100%

Диапазон настройки уровня влажности: 35%-85%

При работе в режиме FAN индикатор на дисплее не отображается.

Режим качания вертикальных жалюзи (вверх / вниз)

Режим качания горизонтальных жалюзи (влево / вправо)



### Индикатор режима Boost (Turbo)

**A** Не используется в этой серии  
**B** Не используется в этой серии

## ФУНКЦИИ КОНДИЦИОНЕРА

 **Mode** позволяет выбрать необходимый режим работы кондиционера. Нажимая кнопку Mode выберите необходимый режим: AUTO (Автоматический), COOL (Охлаждение), DRY (ОСУШЕНИЕ), HEAT (ОБОГРЕВ), FAN (Вентиляция).

 Нажатие кнопок **Вверх / Вниз (+/-)** изменяет целевую температуру на 1°C. Минимальная температурная уставка - 16°C, максимальная - 30°C. При одновременном нажатии обеих кнопок в течении 3 сек происходит переключение единицы измерения из °C в °F и обратно. Также эти кнопки используются для установки времени таймеров включения и выключения (более подробная информация изложена в Настройках таймеров).

 **Fan Speed** позволяет выбрать необходимую скорость вентилятора внутреннего блока. Нажимая кнопку Fan Speed выберите комфортную скорость: AU → 20% → 40% → 60% → 80% → 100%. Для настройки скорости с шагом через 1% используйте кнопки . Скорость вентилятора не может быть изменена в режимах АВТО и ОСУШЕНИЕ.

 **Swing** позволяет изменять положение вертикальных и горизонтальных жалюзи. Нажмите кнопку Swing, чтобы включить функцию автоматического изменения положения вертикальных (**вверх/вниз**) жалюзи. Повторное нажатие остановит жалюзи в одном из пяти доступных положений. Удерживайте кнопку Swing в течение 2 секунд, чтобы включить или выключить режим автоматического качания горизонтальных (**влево/вправо**) жалюзи. Повторное нажатие остановит горизонтальные жалюзи в одном из пяти доступных положений. В данном кондиционере присутствует **функция запоминания положения жалюзи**.

При включении устройства жалюзи автоматически возвращаются в ранее установленное положение.

### ПРИМЕЧАНИЕ

В режимах COOL и DRY избегайте использования слишком большого угла вертикальных жалюзи в течение длительного времени. Это может привести к образованию конденсата на лопатках жалюзи, который впоследствии может попасть на пол или мебель.

Также в режимах COOL и HEAT рекомендуется не устанавливать слишком маленький угол наклона жалюзи, т.к. в результате ограничения воздушного потока может произойти снижение эффективности работы кондиционера.

**Не перемещайте жалюзи вручную.** Это приведет к их рассинхронизации. Чтобы заново синхронизировать жалюзи, выключите прибор, отключите его от электрической сети на 30 секунд и повторно запустите его.

 При активации функции **Silent** (Тихий) кондиционер переходит в максимально тихий режим, снижая скорость вращения вентиляторов внутреннего и наружного блоков, а также уменьшая частоту компрессора. Производительность при этом также существенно снижается.

Для включения / выключения функции Silent удерживайте кнопку FAN в течение 2 секунд.



Ваш кондиционер оснащен ИК-датчиком присутствия человека **Intelligent eye („Умный глаз“)**, который позволяет отслеживать присутствие и перемещения человека в помещении и автоматически регулировать производительность и направление воздушного потока. Функция “Умный глаз” также автоматически снижает холодопроизводительность кондиционера при длительном (более 30 минут) отсутствии пользователя в помещении. При возвращении пользователя сплит-система возвращается к работе с обычной производительностью. Данное правило не работает, если датчик освещенности кондиционера сообщает об отсутствии освещения в помещении.

Функция “Умный глаз” не работает, если температура в помещении находится в пределах от +32°C до +40°C.

Кнопка **Intelligent eye („Умный глаз“)** позволяет активировать / настроить / деактивировать функцию „Умный глаз”.

Нажмите на кнопку “Умный глаз” один раз для активации функции следования воздушного потока за пользователем. В этом режиме кондиционер будет отслеживать перемещения пользователя и направлять поток воздуха на него. Автоколебание вертикальных и горизонтальных жалюзи включено, скорость вентилятора Auto.

Повторное нажатие кнопки “Умный глаз” активирует функцию предотвращения обдува пользователя. В этом режиме кондиционер будет отслеживать перемещения пользователя и направлять поток воздуха мимо него. Автоколебание вертикальных и горизонтальных жалюзи отключено, скорость вентилятора Auto.

Третье нажатие на кнопку “Умный глаз” отключает данную функцию.

#### ПРИМЕЧАНИЕ

Нажатие кнопки **SWING** во время работы “Умного глаза” отключает данную функцию.

#### Зона действия „Умного глаза”

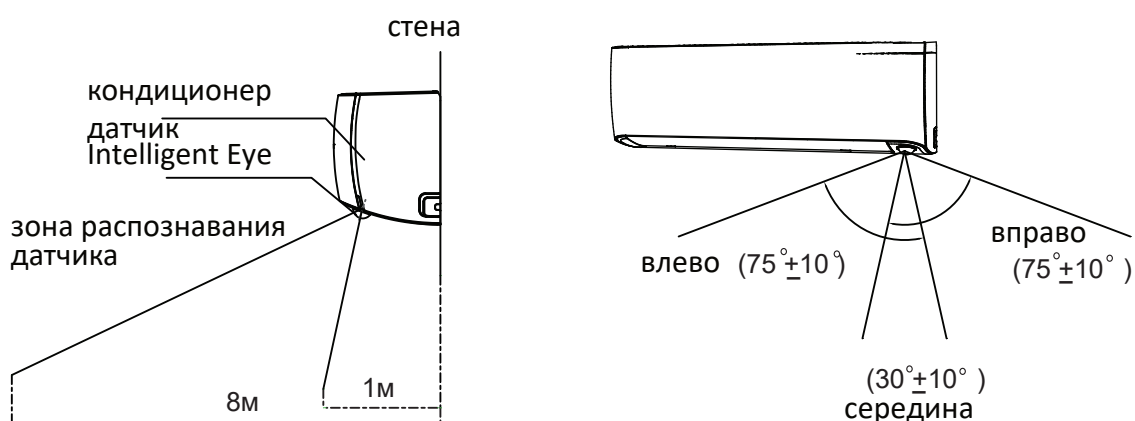

Угол обнаружения варьируется в зависимости от температуры в помещении



Нажатием на кнопку **LED** Вы можете отключить подсветку дисплея и звуковых сигналов внутреннего блока. Их включение происходит при повторном нажатии. Для отображения фактической температуры на внутреннем блоке нажмите и удерживайте кнопку **LED** в течение 5 секунд. Для возврата к установленной (целевой) температуре повторно нажмите и удерживайте **LED** в течение 5 секунд.

SET

Функция самоочистки внутреннего блока **Self Clean** активируется только в режимах ОХЛАЖДЕНИЕ или ОСУШЕНИЕ. Нажмите кнопку **SET** после завершения пользования прибором, далее при необходимости используйте кнопки ▲ ▼ пока не увидите на дисплее пульта дистанционного управления символ  кондиционер перейдет в режим самоочистки внутреннего блока.

При алгоритме работы самоочистки будет происходить последовательное изменение режимов (Охлаждение→Вентиляция→Обогрев→Вентиляция). Из-за быстрого изменения температуры внутреннего блока может возникнуть кратковременное потрескивание пластиковых деталей корпуса.

Продолжительность режима составляет Self Clean - 16 минут.

После завершения работы функции Self Clean кондиционер автоматически выключится сам.

Нажатие кнопок на пульте во время работы данной функции может остановить работу кондиционера. Но в этом случае самоочистка внутреннего блока не будет произведена должным образом.

SET

Функция **Sleep** используется для создания наиболее комфортных условий во время сна. В данном режиме внутренний блок запоминает значение установленной температуры, работает с указанным значением два часа, после чего изменяет уставку на 1°C. В режиме обогрева температура будет уменьшена, в режиме охлаждения температура будет увеличена. Еще через два часа внутренний блок снова изменит значение температуры на 1°C. Через 7 часов работы (общее значение времени от момента нажатия на кнопку SLEEP) внутренний блок автоматически выключится.

Для активации функции **Sleep** нажмите кнопку **SET**, далее при необходимости используйте кнопки ▲ ▼ пока не увидите на дисплее пульта дистанционного управления символ . После этого подтвердите выбор кнопкой **OK**.

**Функция доступна только в режимах ОХЛАЖДЕНИЕ, ОБОГРЕВ, АВТО.**

SET

Функция **Follow Me** используется для работы кондиционера с ориентацией на датчик температуры, встроенный в пульт дистанционного управления. При работе функции Follow Me пульт периодически передает данные со встроенного термодатчика на кондиционер. Для корректной работы необходимо обеспечить нахождения пульта ДУ в прямой видимости внутреннего блока кондиционера. Если кондиционер не будет получать сигнал от пульта в течение 7 минут, то функция Follow Me деактивируется.

Для активации функции **Follow Me** нажмите кнопку **SET**, далее при необходимости используйте кнопки ▲ ▼ пока не увидите на дисплее пульта дистанционного управления символ . После этого подтвердите выбор кнопкой **OK**.

Для включения / выключения блокировки отключения функции Follow Me нажмите и удерживайте в течение 7 секунд кнопку Boost. Если блокировка отключения активна, то на экране в течение 3 секунд отображается ON, если не активна - OFF. Когда блокировка отключения активна, нажатие кнопки ON/OFF, переключение режима или сбой питания не выключат функцию Follow Me.



В режиме **ECO** кондиционер поддерживает температуру воздуха не ниже +24°C с минимальным уровнем шума и энергопотреблением в течение 8 часов. Для активации функции ECO нажмите кнопку ECO/GEAR 1 раз.

Если текущая температурная уставка меньше 24°C, то кондиционер перейдет к работе в экономичном режиме с температурной уставкой 24°C и скоростью вентилятора АВТО. Если текущая температурная уставка больше 24°C, то кондиционер продолжит работу с текущей температурной уставкой и скоростью вентилятора АВТО.

Функция GEAR позволяет вручную установить производительность кондиционера на 75% или 50%. Для этого нажимайте кнопку ECO/GEAR в следующей последовательности: ECO→GEAR75%→GEAR50%→Обычный режим.

**Функции доступны только в режиме ОХЛАЖДЕНИЕ при использовании внутреннего блока в составе сплит-системы.**

8°C

**Функция защиты от промерзания помещения** (поддержание +8/12°C) применима в режимах ОБОГРЕВА. Для ее активации переведите кондиционер в режим обогрева, снизьте уставку температуры на пульте до минимально возможной, далее 2 раза в течение 1 секунды нажмите на кнопку ▼. Кондиционер отобразит на дисплее внутреннего блока код FP (защита от замораживания) и будет работать с поддержанием температуры 8°C. Для переключения в режим поддержания температуры 12°C повторно 2 раза в течение 1 секунды нажмите на кнопку ▼. Для выхода из данного режима просто измените температурную уставку или режим работы кондиционера.



Нажатие кнопки **Boost** повышает интенсивность работы и инициирует повышение эффективности охлаждения или обогрева в течение 15 минут.



В режиме ОСУШЕНИЕ при помощи кнопки **Humidity** можно контролировать уровень влажности в диапазоне 35%-85% с шагом 5%, чтобы не пересушить помещение. Используя кнопки ▲ ▼ выберите желаемый уровень влажности в режиме осушения (он будет отображаться на пульте управления).



Функция **Lock** блокирует все кнопки пульта дистанционного управления. Для ее включения / выключения одновременно нажмите и удерживайте в течение 5 секунд кнопки Turbo и Clean. После осуществления блокировки на экране появится символ

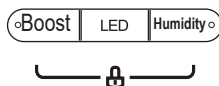



Для настройки **таймера включения** кондиционера нажмите кнопку **Timer**. Отобразятся текущие настройки таймера и будет мигать индикатор времени. В течение 3 секунд нажмите кнопку ▲ или ▼, время изменится на 0,5 часа. Продолжайте нажимать или удерживать необходимую кнопку пока на экране не отобразится нужное время до включения кондиционера. Через 1 секунду после прекращения нажатия на кнопки ▲ или ▼ пульт ДУ передаст сигнал на кондиционер и на дисплее пульта загорится значок таймера включения ON. Время работы таймера ограничено 24 часами.

Для настройки **таймера выключения** кондиционера нажмите кнопку **Timer 2** раза. Отобразятся текущие настройки таймера и будет мигать индикатор времени. В течение 3 секунд нажмите кнопку ▲ или ▼, время изменится на 0,5 часа. Продолжайте нажимать или удерживать необходимую кнопку пока на экране не отобразится нужное время до выключения кондиционера. Через 1 секунду после прекращения нажатия на кнопки ▲ или ▼ пульт ДУ передаст сигнал на кондиционер и на дисплее пульта загорится значок таймера выключения OFF. Время работы таймера ограничено 24 часами.

Также можно настроить комбинированный таймер, когда кондиционер включится в определенное время, а спустя несколько часов выключится.

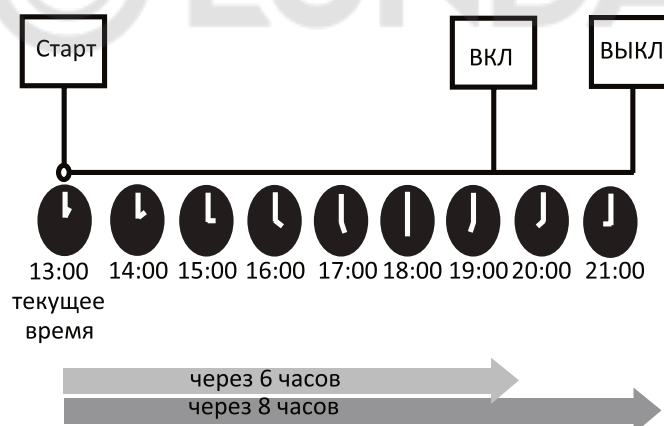

## РУЧНОЕ УПРАВЛЕНИЕ

При потере или повреждении пульта дистанционного управления кондиционер можно запустить в ручном режиме. Перед использованием системы в режиме ручного управления устройство необходимо выключить.

### ПРИМЕЧАНИЕ

Выбор режима работы, корректировка температуры и скорости работы вентилятора в таком случае невозможна, кондиционер выбирает режим работы, температуру и скорость вентилятора автоматически.

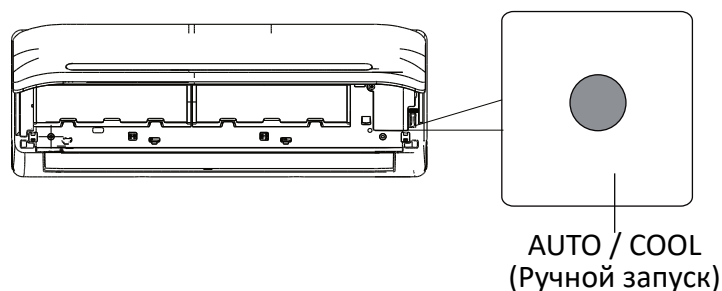

### Управление кондиционером:

- Откройте переднюю панель внутреннего блока.
- На выключенном блоке нажмите кнопку AUTO / COOL один раз для запуска блока. Кондиционер запустится в автоматическом режиме, сам подберет максимально комфортные настройки.
- Следующее нажатие на кнопку AUTO / COOL включит кондиционер в режиме охлаждения с целевой температурой +24°C.
- Для выключения кондиционера снова нажмите на кнопку AUTO / COOL.
- Закройте переднюю панель внутреннего блока.

## ЗАМЕНА БАТАРЕЕК

- Для питания беспроводного пульта управления требуются 2 батарейки типа LR03 (AAA). Всегда используйте батарейки одинакового типа, при замене соблюдайте полярность.
- Не используйте одновременно старые и новые батарейки.
- Если пульт ДУ не будет использоваться в течение длительного времени, выньте батарейки.
- Радиус действия пульта ДУ не превышает 8 метров от внутреннего блока (с новыми батарейками).
- Если значения на пульте ДУ не изменяются, пульт и кондиционер не реагируют на нажатие кнопок на пульте ДУ, выньте батарейки и вставьте их заново через 30 секунд.

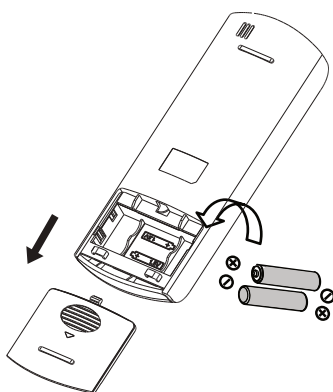

# ПОИСК И УСТРАНЕНИЕ НЕИСПРАВНОСТЕЙ

## ВНИМАНИЕ!

Кондиционер необходимо незамедлительно выключить в случае обнаружения **ЛЮБОЙ** из указанных ниже ситуаций!

- Кабель питания поврежден или перегревается.
- Чувствуется запах гари.
- Работа кондиционера сопровождается громким или необычным шумом.
- Часто перегорает предохранитель или срабатывает автоматический выключатель.
- Внутрь попала вода или посторонние предметы. Из кондиционера вытекает вода.

**НЕ ПЫТАЙТЕСЬ** САМОСТОЯТЕЛЬНО УСТРАНИТЬ ДАННЫЕ НЕИСПРАВНОСТИ!

НЕМЕДЛЕННО СВЯЖИТЕСЬ С ДИЛЕРОМ ИЛИ АСЦ!

## Распространенные ситуации

Описанные ниже ситуации не являются неисправностями и в большинстве случаев не требуют ремонта.

Ситуация	Возможные причины
Кондиционер не включается при нажатии кнопки ВКЛ/ВЫКЛ (ON/OFF)	Кондиционер имеет функцию трехминутной защиты от перегрузки компрессора. Его нельзя запустить в течение 3 минут после выключения.
Кондиционер самопроизвольно переключается из режима Охлаждения или Обогрева в режим Вентиляция	Кондиционер может переключиться в другой режим для предотвращения образования инея. Как только температура теплообменника повысится до приемлемого уровня, кондиционер снова начнет работать в ранее выбранном режиме.
	При достижении заданной температуры в кондиционере отключается компрессор. Кондиционер продолжит работать в выбранном режиме, как только температура снова изменится.
При запуске режима Обогрева не выдувается воздух.	Работает функция Теплого пуска, которая не допускает выдува воздуха из внутреннего блока до прогрева теплообменника (обычно это занимает 1 - 5 минут).
При работе в режиме Обогрева в течение 5-15 минут не выдувается воздух или кратковременно выдувается холодный воздух.	При низкой уличной температуре и высокой влажности прибор иногда выполняет функцию размораживания. Пожалуйста, подождите. В процессе разморозки из наружного блока может капать вода или выходить пар.
При запуске режима Осушения не выдувается воздух.	Вентилятор внутреннего блока может останавливаться для предотвращения повторного испарения извлеченной влаги и сбережения электроэнергии.
Из внутреннего блока выходит белый туман	Белый туман может появиться в местах повышенной влажности из-за большой разности температур входящего и выходящего воздуха.

Ситуация	Возможные причины
Из внутреннего и/или наружного блоков идет белый туман	Белый туман может появиться из-за образования влаги во время оттаивания блока при запуске режима Обогрева.
Внутренний блок издает шумы	При изменении положения жалюзи может появляться шум воздуха.
	После работы в режиме нагрева может быть слышно потрескивание, вызываемое расширением и сжатием пластмассовых деталей.
Шумят внутренний и/или наружный блоки	Тихий шипящий звук во время работы - это обычный звук протекания хладагента через внутренний и наружный блоки.
	Шум в начале работы, сразу после прекращения работы или в процессе размораживания - это обычный звук, вызываемый прекращением протекания газообразного хладагента или изменением направления его движения.
	Потрескивание - это обычный звук расширения и сжатия пластиковых и металлических деталей, вызываемый изменениями температуры во время работы.
Шумит наружный блок	Кондиционер может издавать различные звуки в зависимости от выбранного рабочего режима.
Выброс пыли из внутреннего или внешнего блока	Во время длительных периодов простоя в блоке может скапливаться пыль, выбрасываемая после включения кондиционера. Для уменьшения такого выброса устройство при длительном простое необходимо укрывать.
Внутренний блок выделяет неприятный запах	Устройство может поглощать запахи (например, запах мебели, еды, табачного дыма и проч.) и выделять их при работе.
	Фильтры устройства покрылись плесенью и требуют очистки.
Не работает вентилятор наружного блока	Во время работы кондиционера скорость вентилятора регулируется для оптимизации рабочих процессов.
Неустойчивая или неконтролируемая работа устройства	Причиной могут быть помехи от базовых станций мобильной связи и прочих усилителей. Отключите устройство от сети, подождите 3 минуты и запустите заново.

#### **ПРИМЕЧАНИЕ**

Если проблему устранить не удалось, свяжитесь с дилером или АСЦ. Предоставьте им подробную информацию о неисправности и наименование модели Вашего кондиционера.

## Устранение неисправностей

При возникновении описанных ниже неисправностей выполните действия из таблицы перед тем, как связаться с обслуживающей компанией, дилером или АСЦ.

Ситуация	Возможные причины	Решение
Плохое качество охлаждения	Целевая температура на пульте ДУ выше температуры окружающей среды	Уменьшите целевую температуру на пульте ДУ
	Загрязнен теплообменник внутреннего или наружного блока	Осмотр загрязненного теплообменника
	Загрязнен воздушный фильтр.	Извлеките и очистите фильтр в соответствии с инструкциями.
	Заблокировано воздухозаборное или воздуховыпускное отверстие внутреннего или наружного блоков	Выключите устройство, уберите посторонний предмет, включите устройство
	Открыты двери и окна	Закройте двери и окна
	Перегрев в результате попадания в помещение прямых солнечных лучей	В жаркую и солнечную погоду закрывайте шторы или жалюзи
	Большое количество источников тепла в помещении (людей, компьютеров, электроприборов и проч.)	Снизьте количество работающих источников тепла
	Низкое содержание хладагента из-за утечки	Данную проблему может решить только специалист
Устройство не работает	Активирована одна из энергосберегающих функций - ECO, GEAR или SILENT	Отключите с пульта ДУ эту функцию
	Сбой электропитания	Дождитесь восстановления электроснабжения
	Выключено электропитание	Включите питание
	Разрядились элементы питания пульта дистанционного управления	Замените батарейки
	Активирована защитная функция трехминутной задержки запуска кондиционера	До повторного включения компрессора должно пройти не менее 3 минут
Активирован таймер	Отключите таймер	

Ситуация	Возможные причины	Решение
Кондиционер часто включается и выключается	Заблокировано воздухозаборное или воздуховыпускное отверстие внутреннего или наружного блоков	Выключите устройство, уберите посторонний предмет, включите устройство
	Открыты двери и окна	Закройте двери и окна
	Низкое содержание хладагента из-за утечки	Данную проблему может решить только специалист
	Слишком высокое или слишком низкое напряжение	Данную проблему может решить только специалист
Плохое качество охлаждения	Температура наружного воздуха слишком низкая.	Используйте дополнительный источник тепла
	Через двери и окна в помещение проникает холодный воздух.	Закройте двери и окна
	Низкое содержание хладагента из-за утечки	Данную проблему может решить только специалист
Мигают индикаторы на внутреннем блоке На дисплее внутреннего блока появился код, начинающийся со следующих символов: <b>E(x), P(x), F(x), EN(xx), EL(xx), EC(xx), PH(xx), PL(xx), PC(xx)</b>	<p>Кондиционер прекратил работу или перешел на более безопасный режим. Если индикаторы продолжают мигать или на дисплее появился код ошибки, подождите примерно 10 минут. Проблема может разрешиться сама собой.</p> <p>Если этого не произошло, отключите и снова включите питание. Включите кондиционер. Если, несмотря на это, отказ сохраняется или ошибка появляется повторно, отключите электропитание и обратитесь к дилеру или в АСЦ.</p>	

#### ПРИМЕЧАНИЕ

Если проблему устранить не удалось, немедленно выключите кондиционер и свяжитесь с дилером или АСЦ. Предоставьте им подробную информацию о неисправности и наименование модели Вашего кондиционера.

## КОДЫ СООБЩЕНИЙ

Приведенные в таблице коды, отображаемые на дисплее внутреннего блока, не являются кодами ошибок или неисправностей. Как правило, они информируют о том или ином включенном режиме.

Код сообщения	Описание
88 или dF	Кондиционер работает в режиме оттайки
CL или SC	Работает функция самоочистки
FP	Работает режим защиты от замораживания помещения
FC	Работает режим принудительного охлаждения
AP	Режим настройки управления через Wi-Fi
nF	Напоминание о замене (чистке) фильтра
ON	Может загораться при активации некоторых функций
OF	Может загораться при деактивации некоторых функций

## КОДЫ ОШИБОК

Приведенные в таблице коды, отображаемые на дисплее внутреннего блока, являются кодами ошибок или неисправностей. При возникновении такого кода обратитесь к дилеру или в АСЦ.

Код ошибки	Описание
EL 01	Ошибка межблочной связи
EL 0C	Ошибка утечки хладагента
EH 00/EH 0A	Ошибка чтения EEPROM внутреннего блока
EH 0b	Ошибка связи между платой внутреннего блока и дисплеем
EH 02	Ошибка перехода сигнала через 0
EH 03	Ошибка контроля скорости вентилятора внутреннего блока
EH 60	Ошибка термистора T1 температуры воздуха в помещении
EH 61	Ошибка термистора T2 на испарителе внутреннего блока
ES 07	Ошибка контроля скорости вентилятора наружного блока
ES 51	Ошибка чтения EEPROM наружного блока
ES 52	Ошибка термистора T3 на конденсаторе наружного блока
ES 53	Ошибка термистора T4 температуры наружного воздуха
ES 54	Ошибка термистора TP температуры нагнетания хладагента
EF	Неисправность модуля Intelligent Eye
PC 00	Ошибка IPM или неисправность IGBT
PC 01	Напряжение питания слишком низкое или слишком высокое
PC 02	Защита по высокой температуре компрессора / защита по высокой температуре IPM / защита по высокому давлению
PC 03	Защита по низкому давлению
PC 04	Ошибка модуля инвертора
PC 08	Перегрузка по току
PC 40	Ошибка связи между главным процессором и процессором управления компрессором
FH 0P	Активирован режим настройки управления через Wi-Fi без установленного модуля Wi-Fi

## ДОПОЛНИТЕЛЬНЫЕ СВЕДЕНИЯ

### ПРИМЕЧАНИЯ ПО ФТОРСОДЕРЖАЩИМ ГАЗАМ

1. В данном оборудовании содержатся фторсодержащие парниковые газы. Для получения подробной информации по типу и количеству газа смотрите соответствующую маркировку на кондиционере или в руководстве по установке.
2. Установку, техническое обслуживание и ремонт кондиционера должен выполнять только сертифицированный специалист.
3. Демонтаж кондиционера и его утилизация должны выполняться только сертифицированной организацией.
4. На оборудовании с фторсодержащими парниковыми газами объемом эквивалентным 5 - 50 тонн CO<sub>2</sub>, оснащенным системой обнаружения утечек, проверка должна осуществляться каждые 24 месяца.
5. При проверке оборудования на утечки настоятельно рекомендуется вести записи результатов всех проверок.

### УКАЗАНИЯ ПО УТИЛИЗАЦИИ

*Данная маркировка на изделии или в документации указывает на то, что утилизация оборудования должна осуществляться отдельно от общих бытовых отходов.*



#### **Правила утилизации изделия (электрического и электронного оборудования)**

В настоящем приборе содержится хладагент и прочие потенциально опасные материалы. При утилизации данного прибора необходимо соблюдать специальные меры по сбору и обработке отходов. **НЕ ОСУЩЕСТВЛЯЙТЕ** утилизацию данного изделия в качестве бытовых или несортируемых муниципальных отходов.

#### **ПРИМЕЧАНИЕ**

**Утилизация кондиционера в лесу или на иных природных объектах оказывает негативное воздействие на здоровье людей и окружающую среду. Существует риск попадания опасных веществ в грунтовые воды.**

### СРОК СЛУЖБЫ КОНДИЦИОНЕРА

Установленный производителем в порядке п. 2 ст. 5 Федерального Закона РФ «О защите прав потребителей» срок службы для данного изделия равен 10 годам с даты начала эксплуатации при условии, что изделие используется в строгом соответствии с настоящей инструкцией по эксплуатации и применимыми техническими стандартами».

### УСЛОВИЯ ТРАНСПОРТИРОВКИ И ХРАНЕНИЯ

Кондиционеры должны транспортироваться и храниться в упакованном виде. Кондиционеры должны транспортироваться любым видом крытого транспорта в соответствии с правилами перевозки грузов, действующими на данном виде транспорта. Не допускается к отгрузке и перевозке кондиционер, получивший повреждение в процессе предварительного хранения и транспортирования, при нарушении жесткости конструкции.

Состояние изделия и условия производства исключают его изменения и повреждения при правильной транспортировке. Природные стихийные бедствия на данное условие не распространяются, гарантия при повреждении от природных бедствий не распространяется (например, в результате наводнения).

Кондиционеры должны храниться на стеллажах или на полу на деревянных поддонах (штабелирование) в соответствии с манипуляционными знаками на упаковке.

Срок хранения не должен превышать срок службы кондиционера.

**ВАЖНО! Не допускайте попадания влаги на упаковку! Не ставьте грузы на упаковку!**

**При складировании следите за ориентацией упаковок, указанной стрелками!**





Данный гарантийный талон, выданный **Midea Group Co., Ltd.**, гарантирует бесплатное устранение всех неисправностей, возникших по вине завода изготовителя.

**Midea Group Co., Ltd.**, благодарит Вас за выбор климатического оборудования торговой марки MDV.

**Установленные гарантийные сроки:**

1. Гарантийный срок на сплит-системы бытового назначения торговой марки MDV серии OP составляет 5 (пять) лет с даты покупки.
2. Гарантийный срок на сплит-системы бытового назначения торговой марки MDV серии Infini Inverter составляет 4 (четыре) года с даты покупки.
3. Гарантийный срок на сплит-системы бытового и полупромышленного назначения (кроме сплит-систем бытового назначения торговой марки MDV серия OP, Infini Inverter), а также мультисплит-систем торговой марки MDV составляет 3 (три) года с даты покупки.

Гарантийные обязательства купленного Вами оборудования осуществляются через уполномоченного дилера, выполняющего его продажу и установку. Настоящая гарантия выдана на оборудование и действует с момента его продажи в течение гарантийного срока, указанного в настоящем гарантийном талоне. Настоящая гарантия не дает права на бесплатный ремонт вышедшего из строя оборудования, замену дефектных частей, если:

- не полностью или неправильно оформлен гарантийный талон;
- утерян гарантийный талон;
- серийный номер проданного оборудования, указанный в настоящем гарантийном талоне, не соответствует номеру, указанному на предоставляемом в ремонт оборудовании;

- нарушена целостность пломб, установленных на корпусе оборудования;
- покупателем или третьими лицами были нарушены требования правил транспортировки, хранения, монтажа и пусконаладки оборудования;
- осуществление монтажа, ремонта, профилактического технического обслуживания проведено неуполномоченным лицом;
- оборудование эксплуатировалось с нарушением установленных в «Руководстве по эксплуатации» требований;
- оборудование вышло из строя по вине покупателя или третьих лиц (механические повреждения, воздействия химических веществ, самостоятельный ремонт, некачественное или неисправленное электропитание и т.п.);
- оборудование вышло из строя вследствие пожаров, затоплений, воздействия насекомых и других стихийных бедствий;
- истек срок действия гарантий, установленный в настоящем гарантийном талоне;
- объединение оборудования MDV с оборудованием других торговых марок в один контур хладагента;
- при использовании бытовых сплит и мультисплит-систем, мобильных кондиционеров, полупромышленных сплит-систем, мультизональных систем кондиционирования не для целей комфортного кондиционирования (промышленное использование);
- оборудование эксплуатировалось без периодического технического обслуживания.

Напоминаем, что для обеспечения длительной и качественной работы оборудования ему необходимо минимальное ежемесячное обслуживание согласно «Руководству по эксплуатации» и периодическое профилактическое обслуживание.

Профилактическое обслуживание (чистка фильтров и пр.) проводится согласно «Руководству по эксплуатации» и осуществляется непосредственно покупателем оборудования.

Периодическое техническое обслуживание необходимо проводить не реже одного раза в год. Оборудование, вышедшее из строя по причине дефектов, связанных с непроведением техобслуживания в течение гарантийного срока (засорение теплообменников, дренажа и т.д.), не подлежит бесплатному гарантийному ремонту.

Периодическое техническое обслуживание осуществляется организацией, установившей оборудование, или другой уполномоченной организацией. Стоимость технического обслуживания определяется данной организацией. Потребуйте отметку в гарантийном талоне о проведении профилактического технического обслуживания оборудования.

Оборудование полностью скомплектовано, установлено, проверено. Претензий со стороны Покупателя не имеется. Покупателю передано «Руководство по эксплуатации» на русском языке. С изложенной в нем информацией и правилами Покупатель согласен и обязуется их выполнять.

**Подпись покупателя**

<b>Наименование оборудования</b>	<b>Реквизиты покупателя</b>
<b>Серийный номер</b>	<b>Адрес установки</b>
<b>Дата продажи</b>	<b>Дата установки</b>
<b>Название и юридический адрес продавца</b>	<b>Название и юридический адрес установщика</b>
<b>Подпись уполномоченного лица (продавца)</b>	<b>Подпись установщика</b>
<b>Печать продавца</b>	<b>Печать установщика</b>



