

oasis

Мой Дом – Мой Оазис

© LUNDA

РУКОВОДСТВО ПО
ЭКСПЛУАТАЦИИ

**БЕНЗИНОВАЯ
ЦЕПНАЯ ПИЛА**



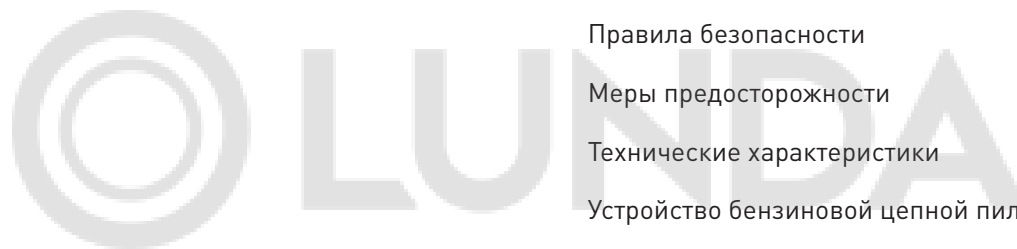

СОДЕРЖАНИЕ

Используемые обозначения	2
Комплектация	3
Правила безопасности	3
Меры предосторожности	9
Технические характеристики	15
Устройство бензиновой цепной пилы	15
Сборка, подключение и использование прибора	16
Возможные неисправности и методы их устранения	20
Осмотр, уход и обслуживание	21
Сервисное обслуживание	36
Сертификация	37
Правила утилизации	37
Гарантийный талон	38

**Перед началом эксплуатации бензиновой цепной пилы
внимательно изучите данное руководство
и храните его в доступном месте.**

Бензиновая цепная пила (бензопила) – это хозяйственный бензиновый агрегат, который используется при работе с древесиной и другими материалами. Бензиновая цепная пила OASIS позволит Вам спилить лишние сухие ветки, распилить бревна для обогрева дома и подготовить доски для дальнейшего ремонта или строительства, сэкономив, при этом, Ваше время и силы.

Производитель оставляет за собой право вносить изменения в конструкцию товара с целью улучшения характеристик продукции. Внешний вид товара может незначительно отличаться от изображений на упаковке и в паспорте на изделие.

ИСПОЛЬЗУЕМЫЕ ОБОЗНАЧЕНИЯ

Условные обозначения на бензопиле



Предупреждение! Цепные пилы могут быть опасны. Небрежное или неправильное обращение с ними может привести к серьезным травмам со смертельным исходом для оператора или других лиц.



Прежде чем приступить к работе с бензопилой внимательно прочитайте инструкцию и убедитесь, что вам все понятно.



Всегда надевайте:

- Утвержденный шлем
- Утвержденное приспособление для защиты слуха
- Защитные очки или предохранительное стекло.



Отверстие для заправки топливной смесью.
Местоположение: крышка топливного бака.



Отверстие для заливки масла для цепи.
Местоположение: крышка отверстия для заливки масла.



Положение I зажигания — запуск двигателя.



Положение O зажигания — немедленная остановка двигателя.



Местоположение: задняя левая часть оборудования.
Запуск двигателя. Если вытянуть рычаг воздушной заслонки (сзади справа на задней рукоятке) в направлении стрелки, можно настроить режим запуска следующим образом:

— Положение первой ступени — режим запуска при прогревом двигателе (горячий пуск)

— Положение второй ступени — режим запуска при холодном двигателе (холодный пуск)

H

Местоположение: верхняя правая часть крышки воздушного фильтра.

L

Винт с меткой «H» — регулировочный винт большой частоты вращения.

L

Винт с меткой «L» — регулировочный винт низкой частоты вращения.

T

Винт слева от метки «T» — винт регулировки холостого хода.

Местоположение: левая сторона задней ручки.



Показывает направление разблокировки (белая стрелка) и включения тормоза пильной цепи (черная стрелка).

Местоположение: передняя часть кожуха цепи.

ВНИМАНИЕ!

Требования, несоблюдение которых может привести к тяжелой травме или серьезному повреждению оборудования.

ОСТОРОЖНО!

Требования, несоблюдение которых может привести к серьезной травме или летальному исходу.



Перед проведением осмотра или обслуживанием выключите пилу, передвинув выключатель в положение СТОП



Всегда надевайте утвержденные защитные перчатки



Регулярно проводите чистку



Должны быть надеты защитные очки

КОМПЛЕКТАЦИЯ

Бензиновая пила	1 шт.
Направляющая шина	1 шт.
Кожух шины	1 шт.
Пильная цепь	1 шт.
Универсальный ключ	1 шт.
Отвертка для регулировки карбюратора	1 шт.
Скоба и монтажные винты 1 комплект	1 шт.
Руководство по эксплуатации с гарантийным талоном	1 шт.

ПРАВИЛА БЕЗОПАСНОСТИ

ВНИМАНИЕ!

При эксплуатации любого инструмента необходимо соблюдать основные меры безопасности. Для снижения риска возникновения несчастных случаев или имущественного ущерба перед эксплуатацией бензиновой цепной пилы OASIS прочтите руководство и храните его в доступном месте.

Общие меры безопасности

1. Серьезным риском при работе с бензопилой является отдача. Если вы понимаете, что такое отдача и как она происходит, то можете уменьшить или полностью исключить элемент неожиданности при ее возникновении. Будучи подготовленным, вы тем самым снижаете риск.



2. Всегда крепко держите пилу правой рукой за заднюю ручку и левой за переднюю. Плотно обхватывайте ручки пилы всей ладонью. Такой обхват нужно использовать независимо от того, «правша» вы или «левша». Данный обхват позволяет снизить эффект отдачи, и держать пилу под постоянным контролем. Не дайте пиле вырваться из рук!



3. Чаще всего отдача происходит при обрезке сучьев. Всегда следует находиться в устойчивом положении и предусмотреть, чтобы не возникло причин, которые заставили бы вас пошатнуться или потерять равновесие. Невнимательность может привести к отдаче, если зона отдачи полотна коснется ветвей, ближайшего дерева или другого предмета.



4. Никогда не поднимайте при работе пилу выше уровня плеч и не пилите кончиком пильного полотна. Никогда не работайте пилой одной рукой!

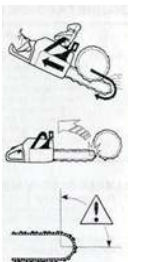

5. Во избежание получения травм и для лучшей производительности всегда работайте с максимальной скоростью пиления, т. е. на полном газе.

6. Будьте особенно внимательны при резании верхней кромкой пильного полотна, т. е. при пилении с нижней стороны предмета. Такой метод называется пиление с протягом. В таких случаях возможно возникновение толчка. В этот момент цепь стремится вытолкнуть пилу в направлении рабочего.

Если в этот момент не прикладывать достаточного противодействующего усилия, то возникает риск того, что пила продвинется назад настолько, что дерева будет касаться только зона отдачи полотна. В этот момент может Резка нижней кромкой полотна, т. е. от поверхности объекта к нижнему краю известна как пиление с нажимом. Пиление с нажимом обеспечивает лучший контроль над пилой и расположением области отдачи.

7. При заточке и уходе за пильным полотном и цепью следует выполнять требования инструкций.

ВНИМАНИЕ! Риск обратного удара повышается, в том случае, если применяется нестандартное режущее оборудование или неправильно заточенная цепь. Нестандартная комбинация шины и цепи повышает риск обратного удара!

Основные правила безопасности.

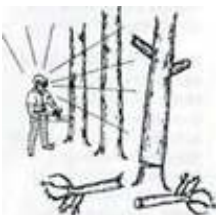

— Оглянитесь вокруг. Убедитесь, что поблизости нет людей, животных или других объектов, которые могут повлиять на вашу работу. Проверьте, чтобы ничего из вышеуказанного не попало в зону действия пилы или не пострадало при падении дерева.

Соблюдайте эти правила, но в то же время не работайте в условиях, когда вы не сможете позвать на помощь при несчастном случае.

— Не работайте с бензопилой в плохих погодных условиях (густой туман, сильный дождь, резкий ветер, сильный холод и т. д.). Работа в холодную погоду сильно утомляет и вызывает дополнительный риск, от скользкого грунта до непредсказуемого направления падения дерева и т. д.

— Будьте особенно внимательны при обрезке мелких ветвей и старайтесь избегать пиления кустарника (т. е. большого количества мелких ветвей одновременно). Мелкие ветки могут быть захвачены цепью и отброшены в вашем направлении, вызвав серьезные травмы.



— Проверьте, нет ли вокруг вас возможных помех и препятствий, например, корней, камней, веток, ям и т. д., если вам вдруг будет нужно быстро переместиться. Будьте особенно внимательны при работе на скользком грунте.



— Будьте максимально осторожны при пилении веток или бревен, находящихся под нагрузкой или в напряжении. Бревно или ветка может неожиданно вернуться в свое естественное положение до или после того момента, как вы их отпилили. Если вы стоите с неправильной стороны или начали пилить в неправильном положении, ветка или бревно могут ударить вас или пилу. Это приведет к потере контроля за ситуацией и серьезным происшествиям.



— Никогда не опускайте пилу вниз при работающем двигателе, пока не включен тормоз цепи. Выключите двигатель прежде, чем вы оставите пилу на любой промежуток времени.



Базовая техника пиления

Общие сведения:

- При пилении всегда работайте на полном газу!
- После каждого пиления снижайте обороты холостого хода (работа двигателя на полном газу без нагрузки в течение долгого времени может привести к серьезным повреждениям).
- Резка снизу = пиление с протягом.
- Резка сверху = пиление с нажимом.

Понятия:

Пиление - общее понятие при пилении древесины.

Обрезка сучьев - спиливание сучьев на поваленном дереве.

Раскалывание - случай, когда объект ломается до того, как вы закончили пиление.

Перед выполнением пиления следует учесть пять важных факторов:

1. Проследите, чтобы пильное полотно не оказалось зажатым в пропилах.
2. Следите, чтобы бревно не раскололось.
3. Следите, чтобы пильная цепь не зацепила грунт или другой объект во время или после пиления.
4. Проверьте, есть ли риск возникновения отдачи
5. Проверьте, не влияют ли окружающие условия на безопасность вашей работы

На возможность зажатия полотна или расщепление бревна могут повлиять два фактора. Это определяется тем, на что опирается бревно, и находится ли оно в напряжении.

В большинстве случаев вы можете обойти эти проблемы, выполняя пиление в два этапа; с верхней и с нижней части бревна. Необходимо укрепить бревно так, чтобы оно не зажало цепь и не раскололось во время резки.

ВНИМАНИЕ! Если шина оказалась зажатой в пропилах: остановите двигатель! Не пытайтесь вытянуть пилу. Если вы предпримете такую попытку, то можете повредить цепь при внезапном высвобождении пилы! Воспользуйтесь рычагом для расширения пропила и высвобождения шины.

ВНИМАНИЕ! Не позволяйте двигателю тормозиться под нагрузкой. В случае остановки двигателя при заклинивании режущей цепи, немедленно выключите инструмент.

Следующие правила описывают наиболее типичные ситуации, с которыми вы можете столкнуться во время работы с цепной пилой.

Обрезка сучьев

При обрезке сучьев и толстых веток следует использовать тот же подход, что и при пилении. Наиболее трудные участки следует проходить поэтапно.

Техника валки деревьев

ВНИМАНИЕ! Для валки леса требуется большой опыт. Если вы неопытный оператор, то валкой леса вам заниматься не следует. Не пытайтесь решать задачи, в которых вы чувствуете себя неуверенно.

А) Безопасная дистанция.

Безопасная минимальная дистанция между деревом, которое должно быть повалено, и работающими поблизости людьми должна составлять 2.5 длины дерева. Проследите, чтобы перед или во время валки дерева в «зоне риска» никого не было.

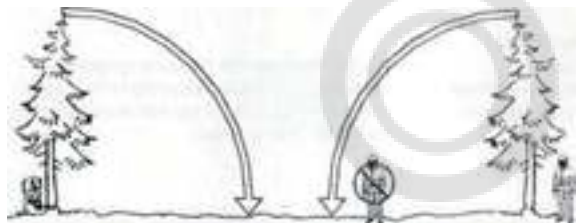

Б) Направление падения.

Для валки дерева нужно выбрать направление, наиболее удобное для последующей обрезки сучьев и разделки. Можно повалить дерево на землю, где его можно сравнительно безопасно передвинуть.



Основной задачей является не допустить падения дерева на другие деревья. Удаление дерева из такого положения является и трудоемкой, и опасной задачей. Если вы выбрали направление, в котором нужно повалить дерево, вы должны предусмотреть, как будет происходить падение естественным путем.

Некоторые факторы, влияющие на этот аспект:

1. Толщина дерева;
2. Гибкость;
3. Направление ветра;
4. Расположение веток;
5. Вес снега.

Может оказаться, что вы вынуждены валить дерево в направлении его естественного падения, т.к. направить дерево для падения в выбранном вами направлении невозможно или опасно. Другой важный фактор, не влияющий на направление падения, но который может повлиять на вашу безопасность - это повреждения дерева или сухие сучья, которые могут во время падения обломиться и ударить вас.

Во время ответственных работ по валке леса необходимо приподнять приспособление для защиты слуха сразу, как только пиление закончено, с тем, чтобы слышать звуки и предупреждающие команды.



В) Очистка ствола и подготовка пути к отходу. Уберите все находящиеся на пути ветви. Лучше всего это делать сверху вниз и располагайтесь так, чтобы пила была между вами и стволом. Никогда не срезайте сучья выше уровня плеч.



Уберите всю поросль у корней дерева и расчистите место от помех (камни, ветки, норы и т.д.), чтобы у вас была возможность беспрепятственного отхода, когда дерево начнет падать. Направление вашего отступления должно составлять примерно 135 градусов относительно предполагаемого направления падения.

Г) Падение

Для валки делаются три пропила. Прежде всего подпил, состоящий из верхнего и нижнего пропилов. После этого делается основной подпил. Правильно выполняя эти пропилы, вы можете достаточно точно контролировать направление падения.



Направляющий подпил

Первым делается верхний пропил. Встаньте справа от дерева и сделайте пропил сверху вниз под углом.



После этого делается нижний пропил так, чтобы он сошелся с концом верхнего пропила.



Направляющий пропил делается на глубину 1/4 ствола и угол между верхним и нижним пропилом должен составлять 45 градусов.

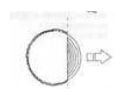

Линия, на которой сходятся два этих пропила, называется линией направляющего пропила. Эта линия должна быть строго горизонтальной и составлять 90° к предполагаемому направлению падения.

Основной пропил



Основной пропил делается с противоположной стороны дерева и должен быть строго горизонтальным. Встаньте с левой стороны от дерева и сделайте пропил нижней кромкой пильного полотна.

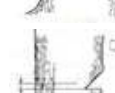

Сделайте основной пропил на 3-5 см (1.5-2 дюйма) выше плоскости направляющего пропила.



Работайте на полном газу и вводите пильное полотно в ствол дерева постепенно, плавным движением. Следите за тем, чтобы дерево не начало перемещаться в направлении, противоположном предполагаемому направлению падения. Как только пропил станет достаточно глубоким, загоните в него клин или вагу.



Закончить основной пропил нужно параллельно линии направляющего пропила так, чтобы расстояние между ними составляло около 1/10 диаметра ствола. Нераспиленный участок ствола называется полоса разлома (недопил).



Полоса разлома действует как петельный шарнир, задающий направление падения дерева.



Возможность влияния на направление падения будет полностью утрачена, если полоса разлома слишком узкая или направляющий и основной пропилов плохо размещены относительно друг друга.



После того, как выполнены основной и направляющий пропилов, дерево начнет падать под действием собственного веса или с помощью направляющего клина или ваги.



Мы рекомендуем применять пильное полотно, которое длиннее, чем диаметр дерева, чтобы направляющий и основной пропилов можно было сделать одним движением.



Существуют методы валки деревьев с полотном, меньшим диаметра ствола. Однако эти методы достаточно опасны, т.к. область отдачи полотна входит в контакт с деревом. Не рекомендуется привлекать к валке деревьев, диаметр которых превышает длину шины, людей, не прошедших специальной подготовки!

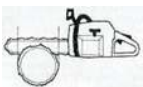

Д) Обрезка сучьев
ОСТОРОЖНО! Большинство несчастных случаев, связанных с обратным ударом, происходят при обрезке сучьев! Обращайте исключительное внимание на положение зоны обратного удара шины при обрезке ветвей, находящихся в напряжении!



Проверьте, чтобы на вашем пути не было помех. Во время работы стойте с левой стороны дерева. Для максимального контроля пилу следует держать как можно ближе. По возможности весь вес пилы следует направить на ствол. По мере продвижения вдоль ствола держите пилу так, чтобы дерево находилось между вами и пилой.

Освобождение неправильно поваленного дерева

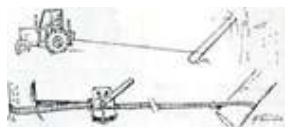

Освобождение неправильно поваленного дерева является рискованным мероприятием. При освобождении «захваченного дерева» наиболее безопасный метод - применение лебедки:

- А) тракторная
- Б) переносная

Подготовка:

а) Продумайте путь, по которому дерево или сук сместится при освобождении от нагрузки, и где находится «точка разлома» (т.е. место, где может произойти разлом при увеличении нагрузки).



б) Попробуйте найти самый безопасный метод для снятия нагрузки, и способны ли вы это сделать без ущерба для себя. В сложных ситуациях единственный безопасный метод - отставить пилу в сторону и использовать лебедку.

Общие рекомендации:

- А) Выберите для себя место так, чтобы при снятии нагрузки дерева или сучья не заделали бы вас.
- Б) Сделайте один или несколько пропилов в области точки разлома. Сделайте столько пропилов на нужную глубину, сколько необходимо для снятия нагрузки и разлома дерева в точке разлома. Никогда сразу не пилите дерево или сук, находящийся в напряжении.

МЕРЫ ПРЕДОСТОРОЖНОСТИ





ВНИМАНИЕ! Перед использованием новой бензопилы следует:

- внимательно прочесть руководство по эксплуатации
- проверить правильность установки и регулировки режущего оборудования
- заправить топливной смесью и маслом для смазки цепи

Важно! Слишком обедненная рабочая смесь в значительной степени повышает риск поломки двигателя. Плохое обслуживание воздушного фильтра приведет к нагару на свече, затрудняя запуск. Плохая регулировка цепи может привести к усилению износа шины, ведущей звездочки и цепи.

ВНИМАНИЕ! Ни при каких обстоятельствах не следует вносить изменения в первоначальную конструкцию цепной пилы без одобрения завода-изготовителя. Применяйте только запасные части, изготовленные заводом-изготовителем. Несанкционированные изменения или использование других комплектующих может привести к серьезным травмам и даже фатальным последствиям. Соблюдайте осторожность при замене возвратной пружины или шнура стартера. Обязательно применяйте очки для защиты глаз.

ВНИМАНИЕ! Во время работы с бензопилой необходимо пользоваться специальной защитной экипировкой, которая в случае возникновения несчастного случая уменьшит тяжесть поражения:

-  Защитный шлем. Предохраняющие наушники. Защитные очки или стекло.
-  Специальные защитные перчатки
-  Защитные брюки с защитой от пилы
-  Защитные сапоги с предохранением от цепи с металлической вставкой и не скользкой подошвой

Специальная защитная экипировка должна быть плотно подогнана, но не стеснять свободы движения.



Всегда имейте при себе аптечку для оказания первой медицинской помощи.

При эксплуатации бензопилы настоятельно рекомендовано соблюдать следующие общие меры предосторожности:

- Используйте бензиновую цепную пилу только с топливной смесью, которая указана в данном руководстве.
- Всегда выключайте двигатель перед заправкой топливом. Производите заправку при остывшем двигателе.
- Не располагайте прибор поблизости от отопительных приборов. Не используйте прибор в местах, где используется или хранится топливо, краска или другие горючие жидкости. Искры или горячие частицы обрабатываемой заготовки могут стать причиной пожара.

- Используйте бензиновую цепную пилу только с топливной смесью, которая указана в данном руководстве.
- Всегда выключайте двигатель перед заправкой топливом. Производите заправку при остывшем двигателе.
- Не располагайте прибор поблизости от отопительных приборов. Не используйте прибор в местах, где используется или хранится топливо, краска или другие горючие жидкости. Искры или горячие частицы обрабатываемой заготовки могут стать причиной пожара.
- Во время эксплуатации данный прибор нагревается. Выключите прибор и дайте ему остыть, прежде чем перемещать в другое место.
- Не вставляйте и следите за тем, чтобы во входные или выходные отверстия не попали посторонние металлические предметы, это может привести к повреждению прибора.
- Не погружайте прибор в жидкость, следите за тем, чтобы жидкость не попала внутрь прибора.
- Не эксплуатируйте бензиновую цепную пилу с поврежденными деталями, в случае неисправностей, падения или любого другого повреждения. Обратитесь к квалифицированному специалисту для проверки, настройки, сервисного обслуживания или ремонта прибора.
- Не прикасайтесь к работающему прибору мокрыми руками.
- Наиболее распространенной причиной перегрева является скопление пыли внутри прибора. Регулярно удаляйте скопившуюся пыль. Для этого выключите прибор и пропылесосьте отверстия и решетки.
- Запрещено использовать бензиновую цепную пилу во время дождя или во влажном помещении. Попадание дождевых капель может привести к выводу инструмента из строя.
- Не включайте прибор до полной сборки и регулировки.
- Не используйте прибор в непосредственной близости от ванны, душа, плавательного бассейна или других емкостей с жидкостью.
- Если прибор не используется, выключите его. Не размещайте огнеопасные материалы около пилы во время ее работы. Убедитесь, что прибор полностью остыл, прежде чем убрать его на хранение.
- Не оставляйте инструмент работающим. Производите включение, только когда он находится в руках.
- Не оставляйте прибор без присмотра в помещении, где находятся дети или инвалиды.
- НЕ накрывайте работающий прибор.
- В случае если прибор планируется не использовать длительное время, рекомендуется очистить его и убрать на хранение (желательно в заводской упаковке) в прохладное сухое место.
- Во время хранения пилы на шину должен быть надет защитный кожух.
- Переносите пилу с выключенным двигателем, крышкой сцепления к ноге, шиной назад, предварительно надев на цепь защитный кожух.
- Во время работы крепко держите инструмент двумя руками.
- Пыль, образующаяся от пиления, может быть опасной для здоровья. Всегда работайте в хорошо проветриваемом месте с использованием соответствующих средств защиты от пыли (респиратор, маска). Никогда не используйте бензиновую цепную пилу в закрытом помещении, это может вызвать потерю сознания и даже смерть.
- Содержите рабочее место в чистоте и порядке. Беспорядок на рабочем месте может стать причиной получения травмы.
- Работайте только в условиях хорошей видимости, или обеспечьте рабочее место достаточной освещенностью.
- Не храните пилу с заправленным топливным баком внутри помещений с потенциальными источниками тепла или огня.
- Никогда не заправляйте топливо около открытого огня.
- Не курите во время заправки топливного бака.

- При попадании топлива в глаза или рот, промойте место большим количеством воды и немедленно обратитесь к врачу. При попадании топлива на кожу или одежду, промойте места попадания водой с мылом и смените одежду.
- При перевозке пила должна находиться в горизонтальном положении, с пустым топливным баком, зачехленной цепью.
- Помните: при сильном наклоне пилы, топливо может вытечь из карбюратора и топливного бака.
- Во время работы устройства никогда не держите руку, пальцы или другие части тела на пути следования цепи бензиновой цепной пилы.
- Дождитесь полной остановки движущихся по инерции частей инструмента после его выключения, не пытайтесь остановить их руками.
- Избегайте заклинивания режущей цепи или чрезмерного давления на неё.
- Не пытайтесь выполнять слишком глубокие резы. Излишне сильное давление на режущую цепь увеличивает её изнашивание и склонность к перекосу или блокировке, а также повышает риск обратного удара (отскока) или поломки цепи.
- Данный прибор не предназначен для использования детьми. Не разрешайте детям играть с прибором.
- Следите, чтобы обрабатываемая заготовка была надежно закреплена.
- Не допускайте перегрева прибора.
- Перед работой осмотрите режущую цепь. Не используйте цепи, сработавшие до критического диаметра, также надколотые, треснувшие или имеющие другие дефекты.
- Инструмент не предназначен для использования лицами (включая детей) с пониженными физическими, чувственными или умственными способностями или при отсутствии у них опыта или знаний, если они не находятся под контролем или не проинструктированы об использовании прибора лицом, ответственным за их безопасность.
- Для предотвращения преждевременного выхода из строя не проводите изменения в конструкции пилы. Никогда не изменяйте заводские настройки регулятора оборотов двигателя. Работа двигателя при увеличенных оборотах, по отношению к нормативным заводским настройкам, может привести к выходу из строя инструмента или возникновению опасной ситуации, которая не будет рассматриваться как гарантийный случай.
- Этот прибор предназначен только для домашнего использования, не рекомендуется использовать его в промышленных целях.

ОСТОРОЖНО! Помните – выхлопные газы ядовиты! Топливо огнеопасно и ядовито!

ВНИМАНИЕ! Запрещается работать с бензопилой людям, страдающим сердечными и психическими заболеваниями!

Запрещается работать в состоянии алкогольного и наркотического опьянения!

СИСТЕМА БЕЗОПАСНОСТИ

Устройства безопасности бензопилы

В данном разделе рассматриваются различные защитные приспособления пилы, их работа, и приведены основные принципы и правила, которые необходимо соблюдать для обеспечения безопасной работы.

Важно! Запрещается эксплуатировать бензопилу с неисправными средствами защиты! Регулярно проводите осмотр, техническое и сервисное обслуживание в соответствии с настоящим разделом.



1. Тормоз цепи и рукоятка тормоза цепи



2. Блокировочный рычаг курка газа и курок газа



3. Уловитель цепи



4. Защитный элемент правой руки



5. Система подавления вибрации.



6. Выключатель



7. Глушитель

Инструкции по системе безопасности

1. Тормоз цепи и рукоятка тормоза цепи

Ваша бензопила оборудована специальным тормозом цепи, который предназначен для моментальной остановки цепи в случае возникновения толчка отдачи.



Будьте внимательны в работе с пилой и следите, чтобы зона отдачи пильного полотна не касалась никаких объектов.

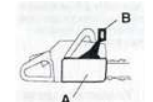

Тормоз цепи (А) включается вручную (левой рукой), или автоматически с помощью инерционного механизма (в виде маятникового рычага). Рукоятка тормоза цепи действует как противовес в момент отдачи.



Тормоз срабатывает, когда рукоятка (В) сдвигается вперед.

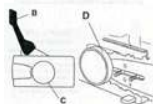

Данное движение приводит в действие пружинный механизм, который зажимает ленту тормоза (С) вокруг барабана муфты сцепления (D) привода цепи.



Рукоятка тормоза предназначена не только для приведения действия тормоза цепи. Другое ее важное свойство заключается в том, что она не допускает попадание левой руки на цепь при соскальзывании с передней ручки.



Тормоз цепи можно также использовать для временной остановки пилы при смене положения или когда нужно опустить пилу на короткое время. Всегда следует включать тормоз цепи вручную, если есть риск, что цепь случайно коснется кого-нибудь или какого-нибудь объекта, находящегося поблизости. Перед переноской цепной пилы выключите двигатель, несите пилу глушителем от себя, шина и цепь при этом должны быть направлены назад. Желательно также надеть защитный чехол.



Для разблокировки тормоза сдвиньте защитный предохранитель обратно, по направлению к передней ручке



Как уже упомянуто в разделе (А), толчок при отдаче может быть очень сильным и неожиданным. В большинстве случаев отдача минимальна и тормоз цепи срабатывает не всегда. Если это происходит, вы должны крепко держать пилу и не дать ей вырваться из рук.

Способ срабатывания тормоза пильной цепи, вручную или автоматически, зависит от силы отдачи и положения бензопилы по отношению к объекту, которого коснулось пильное полотно своей зоной отдачи.



При возникновении удара отдачи, когда зона отдачи пильного полотна находится далеко от вас, тормоз цепи сработает автоматически, под воздействием перемещения противовеса (инерционный механизм срабатывания).

Если удар отдачи не очень сильный и зона отдачи полотна недалеко от вас, тормоз цепи сработает от движения левой руки.

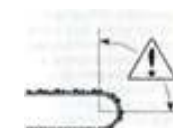

При валке дерева ваша левая рука держит переднюю ручку таким образом, что она не сможет включить тормоз цепи. в этой ситуации тормоз цепи может включиться только под действием инерционного эффекта противовеса.

Тормоз цепи, срабатывающий под действием инерционного механизма, повышает вашу безопасность, однако следует быть внимательнее при работе указанной частью пильного полотна.

2. Блокирующий рычаг газа.

Блокирующий рычаг газа служит для предотвращения случайного включения газа. При нажатии на предохранительный рычаг (А) (т.е. когда вы сжимаете ручку) он отпускает рычаг газа (Б). Когда вы освобождаете ручку, предохранительный рычаг и рычаг газа перемещаются в их первоначальное положение. Это перемещение осуществляется двумя независимыми возвратными пружинами. Такое устройство обеспечивает автоматическую блокировку газового дросселя на холостом ходу, когда вы отпускаете ручку.

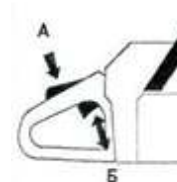

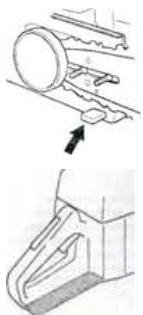

3. Уловитель цепи.

Уловитель цепи предназначен для улавливания цепи при её обрыве или ее соскакивании. На самом деле это не должно происходить, если цепь натянута правильно, и если пильное полотно и цепь правильно поддерживаются в рабочем состоянии и обслуживаются согласно рекомендациям данного руководства.

4. Защита для правой руки

Кроме защиты вашей правой руки при соскальзывании или обрыве цепи, защитное приспособление предохраняет руку, сжимающую заднюю ручку, от случайного попадания веток и сучьев.

5. Система подавления вибрации.

Ваша цепная пила оборудована системой виброгашения, которая предназначена для уменьшения вибрации и облегчения работы.

При работе с пилой вибрации возникают вследствие неравномерного контакта цепи и распиливаемого дерева.

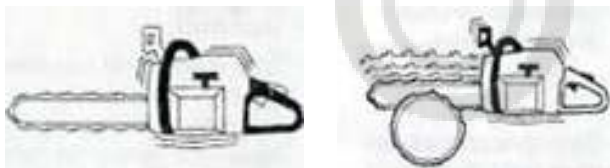

Пиление тяжелых пород деревьев (большинство широколиственных деревьев) вызывает более сильную вибрацию, чем пиление мягких пород. Работа затупившейся или неисправной цепью приводит к повышению уровня вибрации.



Система виброгашения снижает уровень вибрации, передаваемый от двигателя или цепи к ручке бензопилы. Корпус пилы, включая пильный механизм, отделен от ручек виброгасящими элементами.



6. Выключатель

Данный выключатель используется для полной остановки двигателя (Конструкция выключателей может быть различна в зависимости от модели).

7. Глушитель

Глушитель предназначен для снижения уровня шума и отвода в сторону от работающего человека выхлопных газов.

ОСТОРОЖНО! Выхлопные газы могут быть нагреты до высокой температуры и содержать искры, способные вызвать пожар.

Глушитель сильно нагревается в процессе эксплуатации и остывает в течение некоторого времени. Не касайтесь глушителя в период, когда он нагрет!

ТЕХНИЧЕСКИЕ ХАРАКТЕРИСТИКИ

	GS-3716	GS-4216	GS-4516	GS-4618	GS-5218	GS-5618
Мощность двигателя, Вт/л.с.	1600/2,2	1800/2,5	2000/2,7	2200/3	2400/3,3	2800/3,8
Обороты холостого хода, об/мин	3000	3000	3000	3000	3000	3000
Макс.обороты, об/мин	10500	10500	10500	10500	10500	10500
Объем двигателя, см ³	37,2	42	45	46	52	56
Тактность двигателя	2	2	2	2	2	2
Длина шины, дюйм/см	16/40	16/40	16/40	18/45	18/45	18/45
Шаг пильной цепи, дюймы	3/8	3/8	0.325	0.325	0.325	0.325
Количество звеньев цепи, шт.	57	57	64	72	72	72
Уровень мощности звука, дБ	110	110	110	110	110	110
Объем бензобака, мл	310	310	550	550	550	550
Объем масляного бака, мл	210	210	260	260	260	260
Размеры изделия, см	74×25×26,6	74×25×26,6	79×25×29	86×25×29	86×25×29	86×25×29
Вес, кг*	5,5	5,5	6,1	6,3	6,3	6,3

*Указанное в паспорте значение массы и фактическая масса изделия могут отличаться друг от друга. Погрешность может составлять ±10% от заявленных величин. Данная погрешность никак не влияет на качество работы изделия, его долговечность и надежность.

1 Все технические параметры измерены в идеальных заводских условиях.

УСТРОЙСТВО БЕНЗИНОВОЙ ЦЕПНОЙ ПИЛЫ

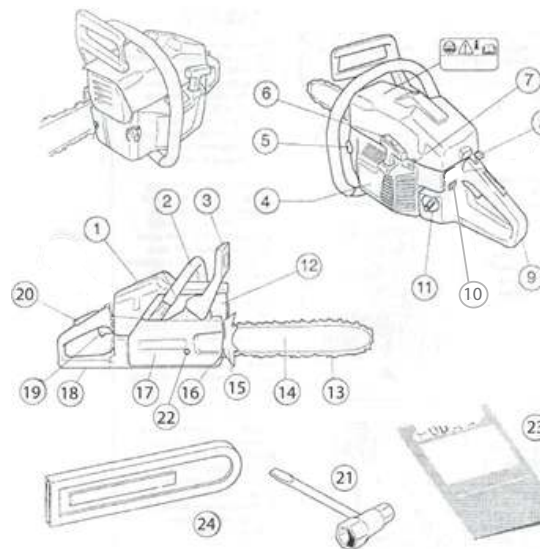

1. Крышка цилиндра (воздушного фильтра).
2. Передняя ручка
3. Ручка тормоза пильной цепи.
4. Корпус стартера.
5. Бачок под масло для смазки цепи.
6. Ручка стартера.
7. Винты регулировки подачи топлива карбюратора.
8. Рычаг управления дроссельной заслонкой.
9. Задняя ручка.
10. Выключатель зажигания.
11. Топливный бак.
12. Глушитель.
13. Пильная цепь.
14. Полотно шины.
15. Зубчатый упор (комплектуется в зависимости от модели бензопилы)
16. Уловитель цепи. Ловит цепь при соскакивании или обрыве.
17. Крышка муфты сцепления.
18. Защитный щиток правой руки. Предохраняет правую руку при соскакивании или обрыве цепи.
19. Рычаг дроссельной заслонки.
20. Клавиша блокировки дросселя. Предотвращает случайное срабатывание дросселя газа.
21. Универсальный ключ.
22. Винт механизма натяжения цепи.
23. Руководство по эксплуатации.
24. Защитный чехол пильного аппарата.

СБОРКА, ПОДГОТОВКА И ИСПОЛЬЗОВАНИЕ ПРИБОРА

Сборка и подготовка к использованию

Откройте коробку. Извлеките все комплектующие детали. Проверьте комплектность и целостность бензиновой цепной пилы. Обеспечьте свободное пространство вокруг прибора.

ВНИМАНИЕ! Начинайте работу с бензиновой цепной пилой только после того, как полностью соберёте и проверите его в соответствии с указаниями данного руководства по эксплуатации. Подключение любых деталей и узлов бензиновой цепной пилы осуществляется только на выключенном приборе.

Новая бензопила требует:

- Установки пильного полотна и цепи
 - Регулировки натяжения цепи
 - Заправки топливного бака топливной смесью
 - Заправки масляного бака смазки цепи специальным смазочным маслом
- Только после этого пила будет готова к работе!

Порядок монтажа пильного полотна и цепи



Для предохранения рук от повреждения при работе с цепью всегда надевайте защитные перчатки.



рис. 1



рис. 2



рис. 3



рис. 4

Проверьте, находится ли тормоз цепи в выключенном положении. Для этого сдвиньте ручку тормоза цепи в направлении передней ручки до касания (Рис. 1).

Отвинтите гайки крепления пильного полотна и снимите крышку муфты сцепления (рис. 2).

Установите пильное полотно на специально предназначенные болты (Рис. 3). Установите полотно в положение, максимально сдвинутое к ведущей звездочке. Наденьте цепь на ведущую звездочку и вставьте ее хвостовики в паз пильного полотна (Рис. 4). Эту операцию следует начать с верхней стороны пильного полотна.



рис. 5



рис. 6



рис. 7



рис. 8

Убедитесь, что кромки режущих звеньев на верхней части полотна направлены к направляющей звездочке пильного полотна (Рис. 5).

Установите штифт механизма натяжения цепи в специальное отверстие на пильном полотне и наденьте крышку сцепления (Рис. 6). Проверьте правильность установки хвостовиков цепи на ведущую звездочку, протянув цепь вперед по пильному полотну (Рис. 7). Цепь должна протягиваться без заеданий. Затяните гайки крепления пильного полотна рукой (Рис. 8).



рис. 9



рис. 10

Натяните цепь с помощью универсального ключа, для этого поверните винт механизма регулировки цепи по часовой стрелке (Рис. 9). Цепь следует натягивать до тех пор, пока она не будет плотно прилегать к нижней стороне пильного полотна (Рис. 10).

Возьмитесь за носок пильного полотна, поднимите его вверх, натягивая цепь. Цепь считается натянутой правильно, если она свободно проворачивается рукой. После этого, удерживая носок пильного полотна в верхнем положении, затяните гайки крепления пильного полотна универсальным ключом.

При установке новой цепи следует часто проверять ее натяжение, пока цепь не приработается. Перед началом работ проверяйте натяжение цепи. Правильно натянутая цепь обеспечивает высокое качество пиления и дольше служит.

Для обеспечения максимального срока службы пильного аппарата необходимо на одном полотне пильной шины и ведущей звездочке использовать одновременно три цепи, меняя их в процессе текущей работы вне зависимости от их остроты. При этом, для обеспечения равномерного износа, необходимо переворачивать пильное полотно, регулярно смазывать консистентной смазкой ведущую и направляющую звездочки, а также напильником удалять с беговых дорожек пильного полотна появляющиеся заусенцы.

Используйте только оригинальные или рекомендованные цепь и принадлежности. Не используйте поврежденную или не подходящую по своим размерам и посадочному месту цепь.

Подготовка топливной смеси

ВНИМАНИЕ! На вашей цепной пиле установлен двухтактный двигатель, в котором в качестве топлива используется смесь бензина и специального масла для двухтактных двигателей. Для получения правильного состава топливной смеси следует аккуратно отмерять количество входящего в состав масла. При приготовлении небольшого количества топливной смеси даже малая неточность может сильно повлиять на качество топливной смеси.

ОСТОРОЖНО! При работе с топливом всегда следует заботиться о хорошей вентиляции.



Бензин.

- Используйте качественный неэтилированный бензин.
- Рекомендуется применять бензин с октановым числом не менее 92.
- При применении бензина с октановым числом менее 92 происходит детонация, приводящая к перегреву двигателя.

Масло для двухтактных двигателей.

- для обеспечения наилучших результатов при работе применяйте масло, специально разработанное для двухтактных двигателей в пропорции 1:25.
- никогда не используйте масло для двухтактных двигателей с внешним водяным охлаждением.
- никогда не применяйте масло для четырехтактных двигателей.

Смешивание

- Всегда смешивайте бензин с маслом в чистой емкости, предназначенной для хранения топлива.
- Сначала всегда наливайте половину необходимого количества бензина. Затем добавьте полное требуемое количество масла. Смешайте (взболтайте) полученную смесь, после чего добавьте оставшуюся часть бензина.

Тщательно смешайте (взболтайте) топливную смесь перед заливкой в топливный бак пилы.

- Не готовьте запас топлива более, чем на 2-х недельный срок

Если пила не используется в течение некоторого времени, топливо нужно слить и выработать остатки топливной смеси.

Цепное масло

Во время работы пилы цепь испытывает большую нагрузку и трение о древесину. Эти факторы делают работу трудной и напряженной, а также существенно влияют на ресурс пилы. По этим причинам необходимо пользоваться смазкой во время работы.

ВНИМАНИЕ! Запрещается работать пилой без применения смазки пильного механизма!

Для смазки можно использовать только специальные масла для смазки шины, цепи и ведущей звездочки.



- Система смазки цепи работает автоматически.
- Никогда не применяйте отработанное масло. Это приведет к повреждению масляного насоса, пильного полотна и пильной цепи.
- Очень важно применять масло с нужной вязкостью, соответствующей температуре окружающей среды.
- При температуре ниже 0°C некоторые масла становятся более вязкими. Это может вызвать перегрузку масляного насоса и привести к выходу из строя его компонентов.

Заправка

Содержите в чистоте место вокруг крышки топливного и масляного баков. Регулярно мойте баки для топлива и масла цепи. Топливный фильтр следует менять, по крайней мере, два раза в год. Загрязнение баков может привести к сбоям в работе. Перед заправкой убедитесь, чтобы топливная смесь была хорошо перемешана. Для этого взболтайте емкость с топливом. Объемы баков для топливной смеси и масла цепи соответствуют друг другу. Поэтому при заправке топлива обязательно заливайте масло для смазки цепи полный объем маслобака.



ВНИМАНИЕ! Не курите во время заправки топлива, а также при работе с пилой.

Уберите все источники искрения или открытого пламени с той территории, где перемешивается топливо. Перед заправкой дайте мотору охладиться. Перемешивайте топливо и заправляйте пилу на открытом воздухе и на голой земле; храните топливо в прохладном, сухом и хорошо проветриваемом месте; используйте для топлива только специальный контейнер. Соберите все пролитое топливо перед тем, как запускать пилу. Отойдите на 3 метра от места, где вы заправляли топливо перед тем, как запустить мотор.

Выключите мотор и дайте пиле охладиться в месте, где нет воспламеняемых предметов, сухих листьев, соломы, бумаги и т.д. Медленно снимите крышку топливного бака и пополните его. Храните пилу и топливо в месте, где топливные испарения не могут достичь источников искрения или открытого пламени от водонагревателей, электродвигателей, выключателей и т. д.

ИСПОЛЬЗОВАНИЕ ПРИБОРА

ВАЖНО! Перед запуском двигателя:

- Произведите полную сборку пилы.
- Наполните топливный бак топливной смесью.
- Наполните масляный бак маслом для смазки цепи и шины.

ВНИМАНИЕ!

1. При перерыве работы с пилой больше суток, необходимо слить все топливо из бака. Затем запустить двигатель и дождаться полной выработки топлива, т.е. до полной остановки двигателя.
2. Следует использовать бензин с октановым числом 92. Рекомендуется для обеспечения наилучших результатов при работе использовать масло в пропорции 1:25.
3. Перед работой обязательно проверьте наличие цепного масла в бачке.
4. Нельзя работать с ослабленной цепью.
5. При несоблюдении вышеуказанных условий не гарантируется стабильная работа пилы.

ПРЕДУПРЕЖДЕНИЕ!

- Запрещается запускать двигатель пилы без установленных шины, цепи и крышки сцепления (тормоза цепи). В случае их отсутствия сцепление может слететь с последующим травмированием людей.
- Перед запуском обязательно унесите пилу из зоны заправки.
- Установите пилу на свободную поверхность и убедитесь, что цепь не соприкасается с посторонними предметами. Убедитесь также, что вы прочно стоите на поверхности.
- Люди и животные не должны находиться в зоне работ.

Бензопилы оборудованы механическим карбюратором

Рычаг дроссельной заслонки карбюратора не имеет фиксированных положений. Заправьте бензопилу топливной смесью и маслом как описано выше в разделе «Сборка и подготовка к использованию».

Холодный двигатель (Запуск двигателя)



1. Установите тормоз цепи в нерабочее положение, сдвинув ручку тормоза в направлении передней ручки до касания, см. Рис. 1.1.
2. Установите зажигание в верхнее положение (ПУСК) см. Рис. 1.2.
3. Установите рычаг воздушной заслонки в положение «холодный запуск» - см. Рис. 1.3.
4. Запуск двигателя до первой вспышки двигателя.

Обхватите переднюю ручку пилы левой рукой и прижмите бензопилу вниз, наступив ногой на защитный щиток рукоятки правой руки. Возьмите ручку стартера правой рукой и плавно потяните шнур стартера - механизм стартера Easy Start провернет коленвал. Повторите операцию до первой «вспышки» в цилиндре.



5. Установите рычаг воздушной заслонки в положение «горячий запуск», выжмите курок газа и зафиксируйте его, нажав боковой фиксатор, см. Рис. 1.5, см. Рис. 1.6.



6. Аналогично п.4 зафиксируйте бензопилу и плавно потяните за стартерный шнур. Механизм Easy Start запустит двигатель. Прогрейте двигатель 15-20 сек. в этом положении.

7. Нажмите блокиратор и курок газа полностью; переведите бензопилу в «рабочее положение» (рычаг воздушной заслонки уберите в корпус пилы) см. Рис. 1.8., см. Рис. 1.9.

Теплый двигатель (Запуск двигателя)

Установите зажигание в положение пуск (I). Используйте ту же процедуру, что и при запуске холодного двигателя, однако не вытягивайте воздушную заслонку.

Остановка двигателя

Двигатель останавливается путем выключения зажигания в положение (0).

Бензопила OASIS оснащена системой Easy Start. Соблюдайте требования настоящего руководства при запуске, не дергайте резко за стартерный шнур - это может привести к поломке узла стартера.

ВОЗМОЖНЫЕ НЕИСПРАВНОСТИ И МЕТОДЫ ИХ УСТРАНЕНИЯ

НЕИСПРАВНОСТЬ	ВОЗМОЖНАЯ ПРИЧИНА	НЕОБХОДИМЫЕ ДЕЙСТВИЯ
Двигатель не запускается или запускается, но тут же останавливается.	Неверно произведен запуск.	Следуйте указаниям, приведенным в Руководстве по эксплуатации.
	Неверная настройка карбюратора (состава топливоздушной смеси).	Для правильной настройки обратитесь в авторизованный сервис-центр.
	Загрязнение свечи зажигания.	Очистите свечу/отрегулируйте зазор или замените свечу зажигания.
Двигатель запускается, но не работает на полной мощности	Засорение топливного фильтра.	Замените топливный фильтр.
	Засорение воздушного фильтра.	Выньте, прочистите и заново установите воздушный фильтр.
Стук при работе двигателя.	Неверная настройка карбюратора (состава топливоздушной смеси).	Для правильной настройки обратитесь в авторизованный сервис-центр.
	Неверная настройка карбюратора (состава топливоздушной смеси).	Для правильной настройки обратитесь в авторизованный сервис-центр.
При работе под нагрузкой двигатель не развивает необходимой мощности.		

НЕИСПРАВНОСТЬ	ВОЗМОЖНАЯ ПРИЧИНА	НЕОБХОДИМЫЕ ДЕЙСТВИЯ
Двигатель работает неустойчиво, с перебойми.	Не правильный межэлектронный зазор.	Очистите свечу/отрегулируйте зазор или замените свечу зажигания.
Образуется избыток копоти.	Неверная настройка карбюратора (состава топливоздушной смеси).	Для правильной настройки обратитесь в авторизованный сервис-центр.
	Неправильный состава топливоздушной смеси.	Заготовьте топливную смесь в нужных пропорциях [1 часть масла на 25 частей бензина]

ОСМОТР, УХОД И ОБСЛУЖИВАНИЕ

ВИДЫ РАБОТ		Перед началом работы	После окончания работы	После каждой заправки топливного бака	Ежемесячно	Ежегодно	При неисправности	При повреждении	При необходимости
		×	×	×	×	×	×	×	×
Рычаги управления	Контроль функционирования	×	×						
Тормоз пильной цепи	Контроль функционирования Осмотр в сервисном центре	×	×				×	×	×
Топливный фильтр	Контроль Замена				×	×		×	×
Топливный бак	Очистка				×				
Масляный бак	Очистка				×				
Система смазки цепи	Контроль	×							
Пильная цепь*	Контроль состояния заточки	×	×						
	Контроль натяжения цепи	×	×						
	Заточка Замена						×	×	×
Направляющая шина*	Контроль (износ, повреждение)	×							
	Очистка Замена		×						
Ведущая звездочка	Контроль (износ, повреждение)				×				
	Замена						×	×	
Воздушный фильтр*	Очистка		×						×
	Замена						×	×	
Антивибрационные элементы*	Контроль	×		×					
	Замена						×		
Охлаждающие ребра цилиндра	Очистка		×					×	
Отверстия для всасывания воздуха на крыше стартера	Очистка		×					×	

Карбюратор	Контроль холостого хода (цепь не должна вращаться)	x	x				
Свеча зажигания*	Проверка состояния электрода Замена			x	x	x	x 100 часов работы
Крепежные винты и гайки*	Проверка Подтягивание	x					x
Уловитель пыльной цепи*	Контроль Замена	x	x			x	
Искрогасящая сетка в глушителе (если предусмотрено конструкцией)*	Контроль Замена			x			x

(*) Данные детали являются расходным материалом и не подлежат замене по гарантии.

Регулярный осмотр и уход

Воздушный фильтр.



Воздушный фильтр следует регулярно чистить от пыли и грязи для того, чтобы избежать следующих повреждений:

- Сбой в работе карбюратора
- Трудность запуска
- Падение мощности двигателя
- Абразивный износ частей двигателя
- Чрезмерный расход топлива.

Фильтр следует чистить ежедневно или даже чаще, если воздух в зоне работы особо пыльный.

Сняв крышку (воздушного фильтра) цилиндра, отвинтите воздушный фильтр и разберите его. Почистите фильтр щеткой или вытряхните его. При обратной сборке проверьте, чтобы фильтр был плотно посажен обратно на место.

Для более тщательной чистки фильтр следует помыть в воде с мылом.

Воздушный фильтр после эксплуатации в течение некоторого времени невозможно полностью вычистить. Поэтому его нужно периодически менять на новый.

ВНИМАНИЕ! Поврежденный воздушный фильтр необходимо заменить, чтобы избежать поломки пилы.

Свеча зажигания

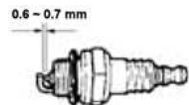

На работу свечи зажигания влияют следующие факторы:

- неправильная регулировка карбюратора.
- неправильная топливная смесь (слишком много масла в бензине).
- грязный воздушный фильтр.

Эти факторы влияют на образование нагара на электродах свечи и могут привести к сбоям в работе и трудностям при запуске.

Если двигатель теряет мощность, плохо запускается, плохо держит обороты холостого хода, прежде всего проверьте свечу зажигания. Если свеча грязная, прочистите ее и проверьте зазор электродов, поправив его в случае необходимости. Правильный зазор должен составлять 0,65 мм. Свечу нужно менять через месяц работы или даже чаще, если на электродах заметна сильная эрозия.

ВНИМАНИЕ! Применение несоответствующей модели свечи может привести к серьезным повреждениям поршня и цилиндра.

Чистка топливного фильтра

Периодически проверяйте топливный фильтр. Не позволяйте мусору и опилкам попадать в топливный бак. Засоренный фильтр приводит к затрудненному запуску двигателя или нарушениям в работе двигателя. Вынимайте топливный фильтр из бака, зацепив его стальной проволокой, пинцетом или каким-либо подобным предметом. Если фильтр сильно загрязнен, замените его. Если внутренняя поверхность топливного бака загрязнена, ее можно очистить, промыв бак бензином.

Все работы по замене топливного фильтра необходимо проводить на пустом топливном баке:

- Отвинтите крышку топливного бака;
- Возьмите кусок проволоки и сделайте крючок на конце;
- Вставьте проволоку в горловину топливного бака и подцепите топливопровод крючком.
- Осторожно вытяните топливопровод из горловины;
- Не вынимайте топливопровод полностью, он имеет ограниченную длину;
- Достаньте фильтр из бака;
- Вращательными движениями снимите фильтр;
- Установите новый фильтр. Вставьте конец фильтра в топливопровод. Убедитесь, что фильтр плотно посажен;
- Верните фильтр и топливопровод назад в бак, заполните его топливной смесью и заверните крышку бака.

Регулировка масляного насоса

Масляный насос может быть настроен на различные режимы подачи масла. Для регулировки режима подачи сначала снимите цепь, пыльное полотно, крышку муфты сцепления. Используйте отвертку (либо вручную в зависимости от модели), отрегулируйте уровень подачи масла, поворачивая регулировочный винт в одну или другую сторону.



ПРИМЕЧАНИЕ! Не проводите данную регулировку при работающем двигателе!

Хранение

1. Выключите мотор и дайте ему охладиться перед тем, как убрать или перевозить пилу. Пользуйтесь цепной пилой и производите заправку топлива там, где топливные испарения не смогут достичь искр или открытых источников пламени от водонагревателей, выключателей и т.д. Храните пилу с надетым чехлом шины, чтобы острые части цепи не поранили окружающих. Держите пилу вне досягаемости детей.
2. Перед длительным хранением слейте все топливо из бака. Запустите двигатель и дайте ему проработать до полной остановки.
3. Прочистите пилу перед хранением. Особое внимание уделите зоне поступления воздуха. Пользуясь губкой и неабразивными чистящими средствами, протрите пластиковые поверхности.
4. Во время хранения важно не допускать смоляных отложений в таких частях топливной системы пилы, как карбюратор, топливный фильтр, топливный шланг, топливный бак. Спиртосодержащее топливо (содержащее этанол или метанол) может притягивать влагу, что приводит к разделению фракций топлива и образованию кислот, кислотные испарения могут испортить мотор. При соблюдении всех инструкций срок хранения не ограничен. Ниже приводятся некоторые общие инструкции по регламентному обслуживанию.

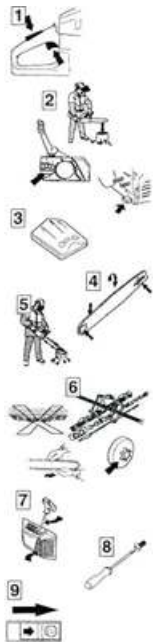

Ежедневное техническое обслуживание

1. Проверьте надежность работы всех компонентов управления, дросселем газа (блокиратора газа, рычага газа и блокиратора запуска газа).
2. Прочистите тормоз цепи и проверьте, чтобы он работал, как полагается по инструкции. Проверьте, чтобы не был поврежден уловитель цепи. В противном случае немедленно его замените.
3. Прочистите или, в случае необходимости, замените воздушный фильтр. Проверьте, нет ли на нем повреждений.
4. Для увеличения срока службы следует периодически переворачивать пильное полотно. Проверьте смазочное отверстие, чтобы убедиться в том, что оно не засорилось. Прочистите паз полотна. Если на полотне имеется отверстие для смазки носовой звездочки, ее нужно смазать.
5. Проверьте правильность работы масляного насоса, чтобы убедиться в достаточной смазке пильного полотна и цепи.
6. Заточите цепь, проверьте ее натяжение. Проверьте ведущую звездочку на предмет износа и при необходимости замените ее.
7. Проверьте стартер и его шнур на предмет износа или повреждений. Прочистите жалюзи воздухозаборника на корпусе стартера.
8. Проверьте затяжку гаек и болтов и подтяните в случае необходимости.
9. Проверьте работу выключателя зажигания и убедитесь, что двигатель глушится.

Ежедневное техническое обслуживание

1. Проверьте надежность работы всех компонентов управления, дросселем газа (блокиратора газа, рычага газа и блокиратора запуска газа).
2. Прочистите тормоз цепи и проверьте, чтобы он работал, как полагается по инструкции. Проверьте, чтобы не был поврежден уловитель цепи. В противном случае немедленно его замените.
3. Прочистите или, в случае необходимости, замените воздушный фильтр. Проверьте, нет ли на нем повреждений.

4. Для увеличения срока службы следует периодически переворачивать пильное полотно. Проверьте смазочное отверстие, чтобы убедиться в том, что оно не засорилось. Прочистите паз полотна. Если на полотне имеется отверстие для смазки носовой звездочки, ее нужно смазать.
5. Проверьте правильность работы масляного насоса, чтобы убедиться в достаточной смазке пильного полотна и цепи.
6. Заточите цепь, проверьте ее натяжение. Проверьте ведущую звездочку на предмет износа и при необходимости замените ее.
7. Проверьте стартер и его шнур на предмет износа или повреждений. Прочистите жалюзи воздухозаборника на корпусе стартера.
8. Проверьте затяжку гаек и болтов и подтяните в случае необходимости.
9. Проверьте работу выключателя зажигания и убедитесь, что двигатель глушится.



1. Проверьте виброгасящие элементы на предмет ослабления или износа.
2. Смажьте подшипник барабана муфты сцепления.
3. Сточите заусенцы на беговых дорожках пильного полотна.
4. Прочистите свечу зажигания и проверьте зазор. Правильный зазор должен составлять 0,65 мм.
5. Осмотрите стартер и возвратную пружину. Прочистите межреберное пространство на маховике.
6. Прочистите охлаждающие ребра цилиндра.
7. Прочистите или замените сетку глушителя.
8. Осмотрите карбюратор.
9. Осмотрите ленту тормоза цепи на предмет износа.
10. Осмотрите муфту сцепления, ее барабан и пружины на предмет износа.
11. Очистите снаружи карбюратор.
12. Осмотрите топливный фильтр и замените его в случае необходимости.
13. Промойте чистым бензином топливный бак.
14. Промойте чистым бензином масляный бачок.
15. Осмотрите все провода и соединения.

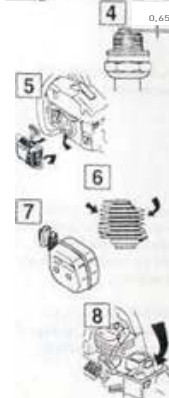

Критерии предельных состояний.

- Необходимо следить за состоянием пильной гарнитуры (пильная цепь, направляющая шина, ведущая звездочка), тормозом цепи.
- При увеличении ширины направляющего паза более, чем на 0.2мм; уменьшении глубины направляющего паза на 0,8 мм; заклинивании ведомой звездочки - необходимо заменить направляющую шину.
- При обнаружении трещин и других повреждений пильной цепи, угрожающих ее целостности, необходимо заменить пильную цепь.
- При уменьшении скорости и эффективности пиления необходимо произвести заточку пильной цепи.
- При поломке зубьев ведущей звездочки и износе внешнего диаметра более чем на 0.4мм произвести замену звездочки. Никогда не устанавливайте новую цепь и изношенную звездочку или изношенную цепь и новую звездочку.

Условия хранения и транспортировки.

Хранить продукцию необходимо в закрытых или других помещениях с естественной вентиляцией, где колебания температуры и влажность воздуха существенно меньше, чем на открытом воздухе в районах с умеренным и холодным климатом, при температуре не выше +40°C и не ниже -50°C, относительной влажности не более 80% при +25°C, что соответствует условиям хранения 5 по ГОСТ 15150-89.

Продукцию можно транспортировать любым видом закрытого транспорта в упаковке производителя или без нее, с сохранением изделия от механических повреждений, атмосферных осадков, воздействия химически активных веществ и обязательным соблюдением мер предосторожности при перевозке хрупких грузов, что соответствует условиям перевозки 8 по ГОСТ 15150-89.

Никогда не оставляйте бензопилу на срок 30 и более дней, не подготовив ее к хранению следующим образом:

- удалите излишки масла, смазки и загрязнений;
- выполните все плановые процедуры и смазку;
- затяните все винты и крепления;
- смажьте пильную цепь, шину маслом для предотвращения коррозии;
- слейте топливную смесь из бака и выработайте остатки смеси в топливной системе до полной остановки двигателя. В противном случае топливная смесь может расслоиться, что приведет к нестабильной работе двигателя или даже к нарушению его смазки и выхода из строя.

При выполнении требований настоящей инструкции срок хранения не ограничен.

ТЕХНИЧЕСКОЕ ОБСЛУЖИВАНИЕ И РЕМОНТ

Для технического обслуживания и ремонта цепной пилы необходима специальная подготовка. Это особенно касается защитного оборудования цепной пилы. Нижеуказанные проверки и сервисное обслуживание прибора должны проводиться специалистами авторизованных сервисных центров либо иными квалифицированными специалистами.

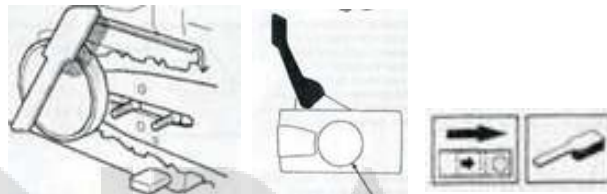
1. Проверка износа тормозной ленты.

Очистите щеткой опилки, остатки смолы и пыль с поверхности тормоза цепи и барабана муфты сцепления. Грязь и износ могут нарушить работу тормоза.

Регулярно проверяйте, чтобы лента тормоза была, по крайней мере, толщиной 0,6 мм в самом изношенном месте.

2. Проверка ручки тормоза.

А) Проверьте, чтобы ручка тормоза не была повреждена и чтобы не было видимых дефектов, таких, как трещины.

Б) Сдвиньте ручку тормоза вперед и назад, удостоверьтесь, что она перемещается свободно, и надежно фиксируется на крышке сцепления.

**3. Проверка предохранителя тормоза.**

Запустите бензопилу и положите ее на твердое основание. Проверьте, чтобы цепь не касалась грунта или любого другого твердого объекта.

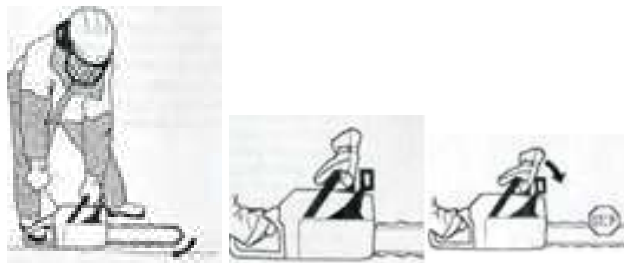

Твердо возьмите пилу, обхватив ручки всей ладонью. Дайте полный газ и приведите в действие тормоз цепи, нажав кистью на ручку тормоза. Цепь при этом должна немедленно остановиться.

Блокировочный рычаг ручки газа.

1. Проверьте, чтобы рычаг газа в момент отпускания блокировочного рычага стоял на холостом ходу.



2. Нажмите блокировочный рычаг газа, удостоверьтесь, что он возвращается в первоначальное положение при его отпускании.



3. Проверьте, чтобы ручка газа и блокировочный рычаг перемещались свободно и чтобы возвратные пружины работали соответствующим образом.

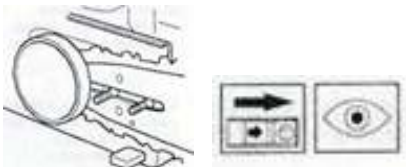

4. Запустите пилу и дайте полный газ. Отпустите ручку газа и проверьте, чтобы цепь остановилась и оставалась неподвижной. Если цепь продолжает вращаться при положении ручки газа на холостом ходу, то нужно проверить регулировку карбюратора.

Уловитель цепи.

Проверьте, чтобы на уловителе цепи не было повреждений и чтобы он был надежно закреплен на корпусе бензопилы.

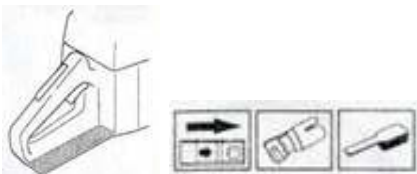
Приспособление для защиты правой руки.

Проверьте, чтобы приспособление для защиты правой руки не имело повреждений и таких видимых дефектов, как трещины.

Антивибрационная система.

Регулярно проверяйте, чтобы на виброгасящих элементах не было трещин или деформаций. Проверьте, чтобы виброгасящие элементы были надежно закреплены на блоке двигателя и ручках.

**Выключатель.**

Запустите двигатель и проверьте, чтобы он остановился при переводе выключателя в положение «СТОП». (Конструкция выключателей может быть различна в зависимости от модели).

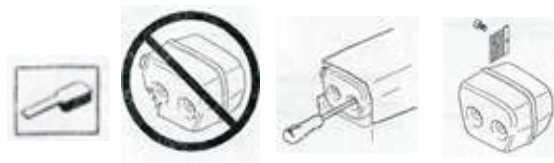
**Глушитель.**

Никогда не используйте бензопилу с неисправным глушителем. Следите за тем, чтобы глушитель был надежно закреплен на корпусе пилы.

Если глушитель на вашей бензопиле дополнительно оборудован искрогасящим фильтром, его следует регулярно прочищать. Забившийся фильтр может вызвать перегрев двигателя и привести к серьезным повреждениям.

Пильный механизм.

Необходимо поддерживать в рабочем состоянии пильный механизм бензопилы для того, чтобы:

- Снизить риск отдачи;
- Снизить риск обрыва или сброса цепи;
- Достичь максимального эффекта при пилении;
- Продлить срок службы оборудования.



5 основных правил:

1. Применяйте только рекомендованный нами пильный механизм!



2. Следите за тем, чтобы зубья пильной цепи были правильно заточены! Соблюдайте наши инструкции и используйте рекомендованный нами шаблон. Поврежденная или плохо заточенная цепь повышает риск несчастного случая.



3. Следите за поддержанием правильного снижения высоты ограничительного выступа! Соблюдайте наши инструкции и применяйте рекомендованный нами шаблон ограничителя. Слишком большой зазор увеличивает риск отдачи.



4. Следите за правильным натяжением пильной цепи! Если цепь плохо натянута, то это повышает риск ее соскакивания и ведет к повышенному износу пильного полотна, звездочек привода и цепи.



5. Следите за тем, чтобы пильный механизм был хорошо смазан и поддерживался в соответствующем рабочем состоянии! Плохо смазанная цепь может легко оборваться и быстрее изнашивается, а также ускоряет износ полотна (шины) и звездочек.

Особенности конструкции пильного механизма для уменьшения риска отдачи.

ВНИМАНИЕ! Неисправность пильного механизма или неправильное сочетание пильного полотна и цепи повышает риск отдачи. Применяйте только рекомендованные в разделе «Технические характеристики» сочетания пильного полотна и цепи.

Единственная возможность избежать отдачи – это постоянный контроль за тем, чтобы зона отдачи пильного полотна ни с чем не соприкасалась. Вы можете снизить риск отдачи, используя пильный механизм с «встроенной» системой предотвращения отдачи и правильно заточивая цепь и выполняя надлежащий уход.

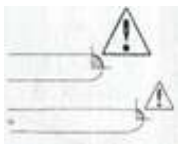

А) Пильное полотно.

Чем меньше радиус переднего носка полотна, тем меньше зона отдачи и ниже ее вероятность.

Б) Некоторые термины и понятия, используемые при описании пильного полотна и цепи.

Когда пильный механизм повреждается или изнашивается, его надо заменить. Используйте только рекомендованный нами тип пильного полотна и цепи.

Пильное полотно:

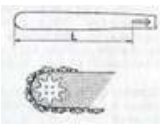

— длина (дюймы/см);

— число зубьев на передней звездочке полотна. Маленькое число = малый радиус закругления носка = слабая отдача.

Цепь пилы:



— шаг цепи (дюймы). Расстояние между приводными звеньями цепи должно совпадать с расстоянием между зубьями на носовой звездочке пильного полотна и приводной звездочке;



— число приводных звеньев. Число приводных звеньев определяется длиной пильного полотна, шагом цепи и количеством зубьев на передней звездочке полотна;



— ширина паза пильного полотна (дюймы/мм). Паз полотна должен совпадать с толщиной приводных звеньев цепи;



— отверстие для смазки и натяжителя цепи. Пильное полотно должно соответствовать конструкции пильной цепи.



— толщина приводного звена (мм/дюймы)



— число приводных звеньев



— степень снижения отдачи. Степень снижения отдачи какой-либо модели цепи обозначается в виде номера этой модели.

Заточка цепи и регулировка снижения высоты ограничителя резания.

ВНИМАНИЕ! Плохо заточенная цепь повышает риск отдачи.

А) Общие сведения по заточке режущих зубьев.

Никогда не работайте с затупившейся пильной цепью. При работе с тупой цепью вам придется прикладывать большие усилия в процессе пиления. В то же время пропил будет получаться довольно маленький. В случае совсем тупой цепи пила вообще не будет пилить, а только крошить дерево.



Острая пильная цепь хорошо входит в древесину и делает длинный ровный пропил.



Режущий элемент цепи называется режущее звено и состоит из режущего зуба (А) и ограничительного выступа (Б). Величина срезаемой зубом стружки определяется разницей в высоте между этими двумя элементами.



При заточке режущего зуба следует помнить о пяти важных факторах:



1. Угол заточки



2. Угол резания

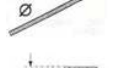

3. Положение напильника



4. Диаметр круглого напильника



5. Глубина проточки



Без соответствующих инструментов правильная заточка пилы представляет собой очень трудную задачу. Мы рекомендуем применять шаблон-держатель. Это поможет снизить до минимума степень отдачи и обеспечить хорошее качество работы при пилении.

Следующие неисправности значительно увеличивают степень отдачи:



- слишком большой угол заточки
- слишком малый угол заточки
- слишком малый диаметр напильника

Б) Заточка режущего зуба.

Для заточки режущего зуба вам понадобится круглый напильный шаблон.

1. Проверьте правильность натяжения цепи. Слабое натяжение затрудняет правильную заточку.
2. Всегда затачивайте режущие зубья с внутренней стороны и только движением напильника вперед.

Сначала заточите зубья с одной стороны, затем переверните пилу и заточите зубья с другой стороны.

3. Протачивайте все зубья до одной и той же длины. Когда длина режущего зуба уменьшится до 4 мм (0,16 дюйма), цепь считается изношенной и ее надо заменить.

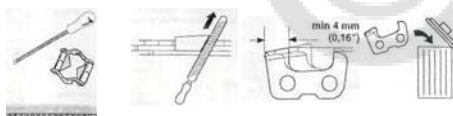

В) Общие рекомендации при установке занижения высоты ограничителя резания.

При заточке режущих зубьев вы всегда уменьшаете разницу высоты ограничителя и режущего зуба. Для выполнения качественного пиления вы должны спилить ограничитель резания зуба до рекомендуемой высоты.

В случае применения режущего звена для варианта с низкой отдачей передняя кромка ограничителя скругляется. Очень важно поддерживать этот радиус или фаску одинаковыми. Для получения правильного уровня занижения высоты ограничителя и фаски рекомендуем применять шаблон-держатель.



Г) Установка занижения высоты ограничителя.



Перед выведением занижения высоты ограничителя режущие зубья нужно затачивать заново. Мы рекомендуем регулировать занижения высоты ограничителя каждый третий раз после заточки цепи.

Важно! Данная рекомендация предполагает, что длина режущего зуба уменьшается незначительно.

Для регулировки занижения высоты ограничителя вам потребуется плоский напильник и шаблон для ограничителя.

Наложите шаблон на ограничительный выступ. Наложите напильник на ту часть выступа, которая выступает сквозь шаблон, и сточите выступ. Занижение высоты считается выставленным правильно, если при движении напильника по шаблону он не встречает сопротивления.

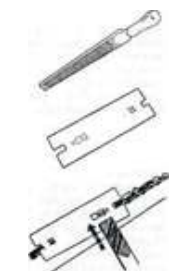

Натяжение цепи



ОСТОРОЖНО! Плохо натянутая цепь может соскочить и вызвать серьезные травмы или привести к смертельному исходу.

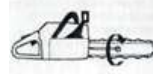

Чем дольше вы работаете с цепью, тем сильнее она растягивается. Поэтому очень важно осуществлять регулярную регулировку натяжения цепи. Проверьте натяжение цепи при каждой заправке вашей бензопилы.



Важно! Новая пильная цепь имеет некоторое время приработки, в течение которого следует чаще, чем обычно, проверять натяжение цепи.

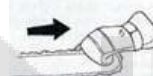

Цепь следует натягивать как можно туже, но не допуская перетягивания, когда ее невозможно повернуть рукой (провис цепи относительно пильного полотна должен составлять 5 мм).

1. Ослабьте с помощью универсального ключа гайки пильного полотна, которыми крепится крышка крепления сцепления и тормоз цепи. После этого затяните гайки рукой с максимально возможным усилием.
2. Поднимите носок полотна и подтяните цепь, подкручивая винт натяжения цепи с помощью универсального ключа. Натяните цепь до такой степени, чтобы она не провисала у нижней части полотна.
3. С помощью универсального ключа затяните гайки пильного полотна, одновременно поднимая носок полотна. Следите, чтобы вы могли свободно прокрутить цепь рукой, и чтобы в то же время она не провисала в нижней части полотна.

Смазка пильного механизма.

ВНИМАНИЕ! Плохая смазка пильного механизма может вызвать заклинивание цепи и привести к серьезным травмам.

А) Масло для цепи.

— Масло для цепи бензопилы должно удерживаться на цепи и в то же время сохранять свою текучесть как в теплую погоду летом, так и в зимний период.

— Мы рекомендуем использовать только качественные масла с целью максимального увеличения срока службы цепи.

— Никогда не используйте масло, бывшее в употреблении! Это опасно для вас, для пилы и для окружающей среды.

Б) Заправка маслом.

— Все модели бензопил OASIS имеют автоматическую систему смазки. Во всех моделях также предусмотрена регулировка потока масла.

— Размеры масляного резервуара и топливного бака подобраны таким образом, чтобы выработка топлива происходила раньше выработки масла. Этим предотвращается возможность работы с несмазанной цепью.

— Однако меры безопасности требуют, чтобы вы применяли правильный сорт масла (если масло слишком жидкое, оно может выработаться раньше топлива), и чтобы карбюратор был отрегулирован в соответствии с рекомендациями (обедненная смесь может привести к тому, что топливо будет расходоваться медленнее, чем масло). Следует также применять только рекомендуемый пильный механизм (при слишком длинном пильном полотне может происходить перерасход масла). Все описанные условия полностью применимы к моделям с регулируемым масляным насосом.



В) Проверка смазки цепи.

Проверку смазки следует проводить всякий раз при заправке бензопилы топливом. Направьте носок бензопилы на светлую поверхность на расстоянии примерно 2 см. После 1 мин. работы пилы с открытой на 3/4 дроссельной заслонкой вы увидите на поверхности четкую масляную полосу. Если система смазки не работает:

1. Проверьте, не засорен ли смазочный канал пильного полотна. При необходимости его следует прочистить.
2. Проверьте, не забился ли паз пильного полотна. При необходимости его следует прочистить.
3. Проверьте, свободно ли вращается звездочка на носке пильного полотна, и не забито ли смазочное отверстие. При необходимости его следует прочистить и смазать. Масляный насос имеет винт регулировки подачи количества масла для смазки цепи.

Если после выполнения всех указанных мер работа системы смазки не восстановилась, следует обратиться в авторизованный сервисный центр.

Смазку звездочки пильного полотна следует проводить всякий раз при заправке бензопилы топливом. Для этой цели используйте специальную масленку и высококачественную смазку для подшипников (отверстие для смазки расположено в области расположения ведомой звездочки пильного полотна).



Д) Смазка подшипника блока сцепления.

Между валом двигателя и барабаном (чашка) сцепления находится игольчатый подшипник, который требует смазки перед началом работы. Для этого следует применять специально предназначенную масленку и высококачественную смазку для подшипников.



Е) Проверка износа пильного механизма. Пильная цепь.



Следует проводить регулярный осмотр цепи:

- нет ли видимых трещин в местах сочленений и звеньях цепи.
- не стала ли цепь тугей на изгиб.
- сильно ли изношены сочленения и звенья цепи. Для определения степени износа цепи мы рекомендуем проводить визуальное сравнение с новой цепью. При стачивании режущих зубьев до длины 4 мм следует заменить цепь.



Ж) Звездочка привода цепи.



Барабан (чашка) сцепления соединяются с одной из возможных звездочек привода:



А) Зубчатое колесо (цельная звездочка привода).

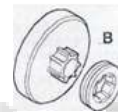

В) Кольцевая (заменяемая).

Следует регулярно проверять степень износа звездочки привода и заменять при сильном износе.

З) Пильное полотно.



Проводите регулярную проверку:

- Нет ли на ребрах полотна заусенец. При необходимости их следует ликвидировать напильником.
- Сильно ли изношен паз полотна. При необходимости полотно следует заменить.
- Насколько сильно изношена или не гладка кромка пильного полотна. Впадина на одной стороне полотна возможна вследствие плохого натяжения цепи.
- Для продления срока службы полотна его следует переворачивать при замене цепи. Для обеспечения равномерного износа направляющую шину рекомендовано переворачивать через каждые 8 часов работы.

ВНИМАНИЕ! Запрещается эксплуатировать цепную пилу с неисправными защитными приспособлениями пилы или неисправным пильным механизмом. Осмотр и техническое обслуживание должны проводиться специалистом авторизованного сервисного центра или иным квалифицированным специалистом в соответствии с настоящим разделом.

ВНИМАНИЕ! Перед началом любых работ по техническому обслуживанию убедитесь, что прибор выключен.

Обязательно по окончании работы очищайте корпус бензиновой цепной пилы и элементы управления с помощью мягкой ткани от стружки, опилок, пыли и грязевых отложений. Перегрузка инструмента может вывести его из строя. Это может произойти, если инструмент в течение длительного времени работает в тяжелых эксплуатационных условиях. На каждые 15-20 минут работы, допускайте 5 минут для отдыха, охлаждения и чистки инструмента. Никогда не работайте с затупившейся пильной цепью. Канавку шины регулярно прочищайте от опилок и грязи. Регулярно проверяйте ребра шины на предмет износа.

Регулярная чистка прибора при непрерывной эксплуатации.

Перед чисткой выключите бензиновую цепную пилу.

Перед чисткой убедитесь, что прибор полностью остыл.

Для чистки прибора не используйте растворители и другие химические средства, т.к. они могут повредить поверхность прибора.

Используйте слегка увлажненную мягкую ткань (не мокрую), чтобы стереть с внешней части бензиновой цепной пилы пыль и грязь. Воспользуйтесь пылесосом, чтобы удалить пыль и ворс из вентиляционных отверстий. Убедитесь, что прибор полностью высох, прежде чем включать его. Обслуживание инструмента должно быть выполнено только квалифицированным персоналом уполномоченных сервисных центров. Обслуживание, выполненное неквалифицированным персоналом, может стать причиной поломки прибора и травм.

Консервация пилы.

В случае необходимости хранения цепной пилы более 30 дней необходима ее консервация. Если не будут соблюдены инструкции по консервации, оставшееся в карбюраторе топливо испарится, оставляя вязкий желеобразный осадок. Это впоследствии доведет до трудного пуска двигателя и связанного с этим ремонта.

Не допускается хранение цепной пилы более 30 дней, если не будут предприняты следующие меры:

- Медленно снимите крышку резервуара для топлива, чтобы освободить создавшееся в резервуаре давление. Внимательно опорожните резервуар для топлива;
- Запустите двигатель и дайте ему поработать, пока он не остановится, чтобы из карбюратора испарилось топливо;
- Дайте двигателю остыть (около 5 минут);
- С помощью ключа для свечей снимите свечу зажигания;
- Добавьте 1 чайную ложку чистого масла для 2-тактных двигателей внутрь;
- Медленными, повторяющимися движениями вытягивайте шнур стартера, чтобы внутренние компоненты покрылись маслом;
- Вставьте обратно свечу зажигания.

Храните цепную пилу в разобранном состоянии, в упаковке, в сухом месте, вдали от возможных источников воспламенения, таких как печь, газовый котел, и пр.

Подготовка машины к работе после консервации.

- Снимите свечу зажигания;
- Почистите и отрегулируйте зазоры свечи зажигания или вставьте новую свечу с подходящим зазором;
- Подготовьте цепную пилу к работе;
- Заправьте бак подходящей топливной смесью бензина и масла.

СЕРВИСНОЕ ОБСЛУЖИВАНИЕ

В случае необходимости сервисного обслуживания обратитесь к продавцу. Во избежание несчастных случаев техническое обслуживание и ремонт должны производиться представителем сервисного центра или другим квалифицированным специалистом.

Адреса сервисных центров Вы можете посмотреть на нашем сайте <http://fortetools.ru> в Разделе «Продажа и сервис», вкладка «Где обслуживать?».

СЕРТИФИКАЦИЯ

Все оборудование торговой марки «Oasis» проходит сертификацию на соответствие техническому регламенту Таможенного союза. Копию сертификата соответствия можно получить в торговой точке, где вы приобретали это оборудование. Данное оборудование соответствует ТР ТС 010/2011 «О безопасности машин и оборудования» и ТР ТС 020/2011 «Электromагнитная совместимость технических средств».

ПРАВИЛА УТИЛИЗАЦИИ

Срок службы прибора составляет 5 лет. После окончания срока службы изделие должно утилизироваться в соответствии с региональными нормами по утилизации отходов. Утилизация бензиновых пил должна производиться на специализированных предприятиях. Вышедшие из строя и отработавшие свой ресурс составные части изделий должны передаваться на специализированные предприятия, имеющие лицензию на переработку отходов. Устройство и его принадлежности состоят из различных материалов, таких как, например, металл и пластмасса. Необходимо утилизировать дефектные детали в местах сбора особых отходов, с нормами, правилами и способами, действующими в месте утилизации.

209

Производитель: Forte Group Ningbo Co., LTD
 Юр. адрес: 13-14-1, Building 9, No.99, Xiangyun North Road, National High Tech Industrial Development Zone, Ningbo city, Zhejiang Province, China
 Импортёр 1: ООО «Форте Металс ГмБХ»
 Адрес местонахождения: 400080, Волгоградская область, г. Волгоград, проезд Бетонный, д. 6
 Импортёр 2: ООО «Форте Хоум ГмБХ»
 Адрес местонахождения: 344002, г. Ростов-на-Дону, ул. Красноармейская, д. 142/50, оф. 321
 Импортёр 3: ООО «ПЕРСПЕКТИВА»
 Адрес местонахождения: 344082, г. Ростов-на-Дону, ул. Согласия 18, оф. 1
 Импортёр 4: ООО «Форте Климат ГмБХ»
 Адрес местонахождения: 344003, г. Ростов-на-Дону, пр-т. Буденновский, 62/2, литер М.
 Импортёр 5: ООО «Форте Пром Стил ГмБХ»
 Адрес местонахождения: 400080, г. Волгоград, ул. 40 лет ВЛКСМ, д. 92
 Импортёр 6: ООО «Форте Тулс ГмБХ»
 Адрес местонахождения: 344002, г. Ростов-на-Дону, пр-т. Буденновский, 62/2, литер М., оф. 16-17
 Импортёр 7: ООО «Форте Пром ГмБХ»
 Адрес местонахождения: 400031, г. Волгоград, ул. Бахтурова, 12Л
 Сделано в Китае

ГАРАНТИЙНЫЙ ТАЛОН

Уважаемые покупатели!

Мы благодарим Вас за сделанный выбор. Вы приобрели высококачественную и технологичную продукцию. Однако в случае возникновения любых вопросов относительно эксплуатации продукции Вы можете обратиться по номеру горячей линии 8-800-700-0098. Адреса сервисных центров Вы можете посмотреть на нашем сайте <http://fortetools.ru> в Разделе «Продажа и сервис» во вкладке «Где обслуживать?». Или смотреть инструкцию по установке и эксплуатации раздел «Сервисное обслуживание». Просим Вас ознакомиться с условиями гарантийных обязательств, действующих в рамках законодательства о защите прав потребителей и регулируемых законодательством РФ.

Мы рады предложить Вам надёжные и качественные изделия Oasis и устанавливаем на них основную гарантию сроком на 24 месяца и расширенную гарантию до 36 месяцев при соблюдении дополнительных условий*.

Пожалуйста, проверяйте комплектацию, внешний вид и правильно заполненный гарантийный талон при покупке изделия. В случае возникновения неисправностей не пытайтесь самостоятельно ремонтировать изделие, это не только опасно, но и может привести к утрате гарантии. Пожелания по качеству товара или его усовершенствованию Вы можете прислать по адресу info@forteholding.ru.

Гарантийный срок на технику Oasis начинается со дня продажи товара и предоставляется в соответствии с нижеперечисленными условиями путём бесплатного устранения недостатков инструмента, вызванных дефектами материала или изготовления.

*• использование прибора предназначено только для бытового назначения.

• чтобы воспользоваться расширенной гарантией, необходимо зарегистрировать купленный товар на сайте нашей компании www.fortetools.ru в течение одного месяца от даты покупки. Участие в программе расширенной гарантии подтверждается выдачей сертификата на конкретный товар. Зарегистрировать товар возможно только после согласия покупателя на сохранение личных данных, запрашиваемых в процессе регистрации.

• Гарантия 36 месяцев действует только при наличии оригиналов кассового и товарного чеков, подтверждающих покупку изделия, а также при предоставлении ссылки на опубликованный положительный отзыв, длиной не менее 200 символов. Более подробная информация об условиях получения сертификата расширенной гарантии указана на нашем сайте www.fortetools.ru.

• Сертификат действителен для одного конкретного изделия.

• Серийный номер, указанный на изделии, должен совпадать с серийным номером в паспорте на данное изделие.

• При возникновении гарантийного случая в авторизованный сервисный центр компании необходимо предоставить сертификат расширенной гарантии, паспорт на изделие с заполненным гарантийным талоном, а также оригиналы кассового и товарного чеков, подтверждающих покупку изделия. Дата продажи во всех документах должна быть одинаковой.

• Сертификат расширенной гарантии позволяет воспользоваться сервисным обслуживанием во всех сервисных центрах продукции Oasis на территории Российской Федерации. Перечень сервисных центров указан на официальном сайте www.fortetools.ru.

Условия гарантийных обязательств

Производитель не несет гарантийные обязательства обслуживания изделия в следующих случаях:

- а) если изделие, предназначенное для личных (бытовых, семейных) нужд использовалось для осуществления предпринимательской деятельности, а также иных целях, не соответствующих его прямому назначению;
- б) в случае нарушения правил и условий эксплуатации, установки изделия, изложенных в Руководстве по установке и эксплуатации;
- в) если изделие имеет следы попыток неквалифицированного ремонта;

г) если дефект вызван изменением конструкции или схемы изделия, не предусмотренным Изготовителем;

д) если дефект вызван действием непреодолимых сил, несчастными случаями, умышленными или неосторожными действиями потребителя или третьих лиц;

е) если обнаружены повреждения, вызванные попаданием внутрь изделия посторонних предметов, веществ, жидкостей, насекомых;

ж) на инструмент, работающий с перегрузками, которые привели к тепловым задирам в цилиндро-поршневой группе;

з) на инструмент с задирами в цилиндро-поршневой группе, возникшими вследствие его длительной эксплуатации на холостом ходу;

и) на инструмент с задирами в цилиндро-поршневой группе, возникшими вследствие несоблюдения требований к составу и качеству топливной смеси.

Гарантийное обслуживание не распространяется на узлы и детали, являющимися расходными, быстроизнашивающимися материалами, к которым относятся: пильная цепь и лента, пильная шина, соединительные муфты, ведущие и ведомые звездочки, болты, гайки, курки, триммерные головки, аккумуляторные блоки, направляющие ролики, уплотнения, защитные кожухи, приводные ремни и шкивы, гибкие валы, крыльчатки, фланцы крепления, ножи, элементы натяжения и крепления режущих органов, резиновые амортизаторы, резиновые уплотнители, детали механизма стартера, свечи зажигания, лента тормоза цепи, воздушный и топливный фильтра, крышка бачков, включатель зажигания, рычаг воздушной заслонки, пружина сцепления, угольные щетки, червячные колеса, троса, провод питания (сетевой кабель), кнопки включения, сопла и т.д.

Гарантийные обязательства не распространяются на следующие недостатки изделия:

- а) механические повреждения, возникшие после передачи товара потребителю;
- б) повреждения, вызванные несоответствием стандартам коммунальных систем;
- в) повреждения, вызванные использованием нестандартных и (или) некачественных расходных материалов, принадлежностей, запасных частей.

Производитель снимает с себя ответственность за возможный вред, прямо или косвенно нанесенный продукцией людям, домашним животным, имуществу в случае, если это произошло в результате несоблюдения правил и условий эксплуатации, установки изделия, умышленных или неосторожных действий потребителя или третьих лиц. В случае несоблюдения вышеизложенных условий Производитель имеет право отказать в гарантийном обслуживании изделия.

Во избежание недоразумений убедительно просим Вас внимательно изучить Руководство по установке и эксплуатации изделия, условия гарантийных обязательств, проверить правильность заполнения гарантийного талона. Гарантийный талон действителен только при наличии правильно и четко указанных: модели, серийного номера изделия, даты продажи, четких печатей фирмы-продавца и подписи покупателя. Серийный номер и модель должны соответствовать указанным в гарантийном талоне, номер гарантийного талона должен совпадать с серийным номером изделия. При нарушении этих условий, а также в случае, когда данные указанные в гарантийном талоне изменены, стерты или переписаны, талон признается не действительным.



Гарантийный талон № _____

Внимание! Пожалуйста, потребуйте от продавца полностью заполнить гарантийный талон и отрывные талоны, правила заполнения приведены на обратной стороне талона.

Заполняется фирмой-продавцом

Изделие	
Модель	
Серийный номер	
Дата производства	
Дата продажи	
Фирма-продавец	
	Место печати фирмы-продавца
Адрес и телефон фирмы-продавца	

Исправное изделие в полном комплекте, с Руководством по установке и эксплуатации получил, с условиями гарантии и бесплатного сервисного обслуживания ознакомлен и согласен.

Подпись покупателя	
-----------------------	--

Заполняется фирмой-установщиком

	Сведения об установке изделия
Фирма-установщик	
Номер сертификата	
Дата установки	
Мастер	

**Отрывной талон «А» №**Заполняется фирмой
продавцом

Изделие

Место печати
фирмы-продавца

Модель

Серийный номер

Дата продажи

Фирма-продавец

Отрывной талон «Б» №Заполняется фирмой
продавцом

Изделие

Место печати
фирмы-продавца

Модель

Серийный номер

Дата продажи

Фирма-продавец

Отрывной талон «В» №Заполняется фирмой
продавцом

Изделие

Место печати
фирмы-продавца

Модель

Серийный номер

Дата продажи

Фирма-продавец

		Заполняется сервисным центром
Дата приема		Печать сервисного центра
Дата выдачи		
Выполнены работы по устранению неисправности (перечень работ)		
Продукцию получил (владелец) ФИО, подпись		
Адрес, наименование сервисного центра		
		Заполняется сервисным центром
Дата приема		Печать сервисного центра
Дата выдачи		
Выполнены работы по устранению неисправности (перечень работ)		
Продукцию получил (владелец) ФИО, подпись		
Адрес, наименование сервисного центра		
		Заполняется сервисным центром
Дата приема		Печать сервисного центра
Дата выдачи		
Выполнены работы по устранению неисправности (перечень работ)		
Продукцию получил (владелец) ФИО, подпись		
Адрес, наименование сервисного центра		