



# ECOCOMFORT PLUS



AP19989 ECOCOMFORT PLUS 100

AP19993 ECOCOMFORT PLUS 160

RU ТОЧЕЧНАЯ ВЕНТИЛЯЦИОННАЯ УСТАНОВКА С РЕКУПЕРАЦИЕЙ ТЕПЛА

РУКОВОДСТВО ПО ЭКСПЛУАТАЦИИ И УСТАНОВКЕ

---

## ТОЧЕЧНАЯ ВЕНТИЛЯЦИОННАЯ УСТАНОВКА С РЕКУПЕРАЦИЕЙ ТЕПЛА

Уважаемый покупатель, благодарим вас за приобретение высокоэффективной точечной вентиляционной установки Fantini Cosmi серии ECOCOMFORT PLUS с рекуперацией тепла для управления воздухообменом и обеспечения домашнего комфорта. В этом руководстве содержится вся информация, необходимая для правильной установки и использования.

Вы также можете скачать это руководство в цифровом формате и на нескольких языках, подставив QR-код ниже и введя код продукта.

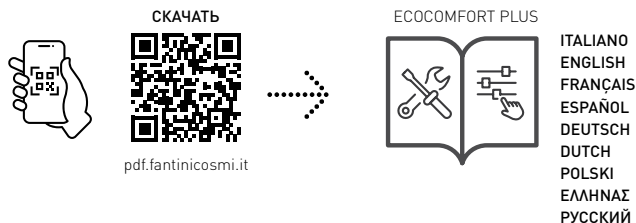

### Содержание пакета

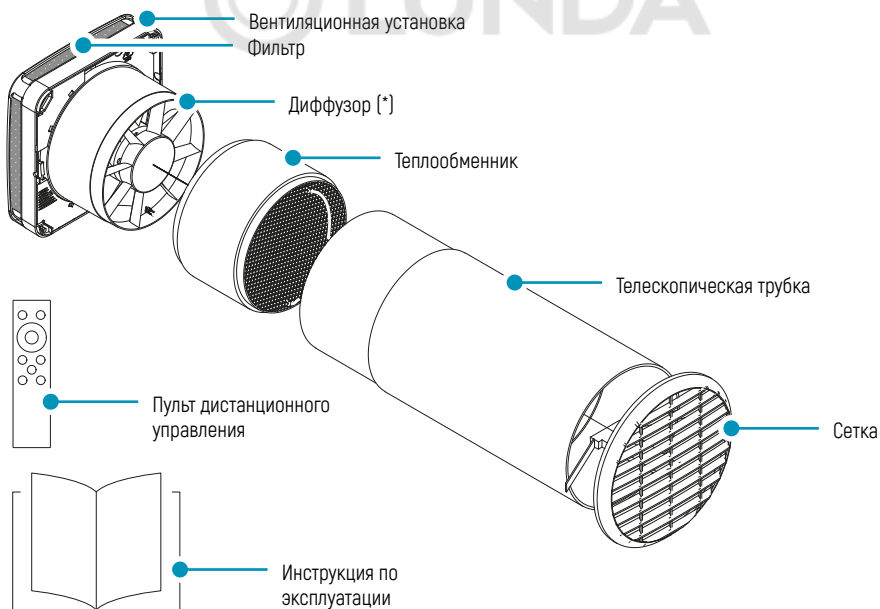

(\*) Входит только в комплектацию устройств с  $\varnothing$  160 мм по коду. AP19993

# ОГЛАВЛЕНИЕ

1 - ПРЕДУПРЕЖДЕНИЯ .....	СТР. 4
2 - ТЕХНИЧЕСКИЕ ДАННЫЕ .....	СТР. 5
3 - УСТАНОВКА .....	СТР. 6
3.1 - ПОДГОТОВКА .....	СТР. 6
3.2 - СБОРКА И ЭЛЕКТРИЧЕСКОЕ ПОДКЛЮЧЕНИЕ .....	СТР. 8
4 - ИСПОЛЬЗОВАНИЕ .....	СТР. 10
4.1 - ВКЛЮЧЕНИЕ И ВЫКЛЮЧЕНИЕ .....	СТР. 11
4.2 - ВЫБОР РЕЖИМА РАБОТЫ .....	СТР. 11
4.3 - НАСТРОЙКА СКОРОСТИ ВЕНТИЛЯЦИИ .....	СТР. 12
4.4 - ИНФОРМАЦИЯ О НАСТОЯЩЕМ РАБОЧЕМ СОСТОЯНИИ .....	СТР. 12
4.5 - АКТИВАЦИЯ И НАСТРОЙКА ДАТЧИКОВ .....	СТР. 12
5 - ОЧИСТКА И ОБСЛУЖИВАНИЕ .....	СТР. 14
6 - ПОИСК И УСТРАНЕНИЕ НЕИСПРАВНОСТЕЙ .....	СТР. 15
7 - ОБЩИЕ УСЛОВИЯ ГАРАНТИИ .....	СТР. 15

# 1 - ПРЕДУПРЕЖДЕНИЯ



Внимательно прочитайте инструкции по установке, предупреждения по безопасности, инструкции по эксплуатации и техническому обслуживанию в этом буклете, который следует сохранить для дальнейшего использования.

- Установка устройства должна производиться только квалифицированным техническим персоналом в соответствии с действующими правилами и с использованием всеполюсного выключателя с расстоянием между контактами не менее 3 мм.
- Устройство предназначено для вентиляции с рекуперацией тепла жилых помещений; другие виды использования не допускаются и освобождают производителя от ответственности за последствия неправильного использования, а также в случае неправильной установки.
- После снятия упаковки проверьте целостность прибора; если есть сомнения, не используйте его.
- Использование любого электроприбора предполагает соблюдение некоторых основных правил. В частности:
  - Не прикасайтесь к устройству мокрыми/влажными руками или ногами, а также босыми ногами.
  - Не подвергайте устройство воздействию погодных условий (дождь, солнце и т.д.).
  - Перед выполнением любых операций по техническому обслуживанию или чистке отключите прибор от электросети, открыв всеполюсный выключатель на линии.
  - НЕ включайте прибор с открытой крышкой.
- Устройство соответствует европейским директивам 2014/30/EU и 2014/35/EU.
- Не загораживайте всасывающую решетку.
- В соответствии с действующими законами о предотвращении несчастных случаев убедитесь, что после установки нет доступа к движущимся частям устройства. Если в вентилируемом помещении установлено газовое (или другое топливо) оборудование, убедитесь, что в нем имеется достаточный воздухообмен, обеспечивающий идеальное сгорание топлива и правильную работу вентиляционной установки.
- Не устанавливайте вытяжной вентилятор в одном канале с газовым прибором.
- Установка может быть выполнена только на стене.

## Утилизация



Символ перечеркнутого мусорного бака на оборудовании указывает на то, что по окончании срока службы изделие следует утилизировать отдельно от других отходов.

Поэтому пользователь должен либо сдать отслужившее свой срок оборудование в соответствующие центры раздельного сбора электронных и электротехнических отходов, либо вернуть его дилеру при покупке нового оборудования аналогичного типа по принципу «один к одному». Соответствующий раздельный сбор для последующей переработки, обработки и экологически безопасной утилизации списанного оборудования помогает избежать возможного негативного воздействия на окружающую среду и здоровье людей, а также способствует повторному использованию материалов, из которых изготовлено оборудование. Незаконная утилизация продукта пользователем влечет за собой применение административных санкций, предусмотренных

Законодательным декретом № 22/1997\* (статья 50 и последующие статьи Законодательного декрета № 22/1997).

## 2 - ТЕХНИЧЕСКИЕ ДАННЫЕ

Код	AP19989	AP19993
Диаметр трубки (мм)	100	160
Электропитание	110-230 В ~50/60 Гц	
Расход [м³/ч]	Низкая скорость	7
	Средняя скорость	16
	Высокая скорость	26
	Минимальная скорость (ночь)	5
	Максимальная скорость (форсированная) <sup>†)</sup>	30
Потребляемая мощность (Вт)	Низкая скорость	2
	Средняя скорость	3,5
	Высокая скорость	5
	Минимальная скорость (ночь)	н.д.
	Максимальная скорость (форсированная) <sup>†)</sup>	5,5
Уровень шума [дБ(A) 1,5 м]	Низкая скорость	18
	Средняя скорость	23
	Высокая скорость	28
	Минимальная скорость (ночь)	н.д.
	Максимальная скорость (форсированная) <sup>†)</sup>	31
Рабочая температура	+5°C ÷ +40°C	
Классификация фильтров	ISO COARSE	
IP	X4	
Эффективность рекуперации тепла	До 90%	До 90%
Срок службы батареи пульта дистанционного управления	> 24 месяцев	

<sup>†)</sup> Скорость невозможно выбрать вручную (см. раздел 4.5 – Активация и настройка датчика)

### РАЗМЕРЫ (мм)

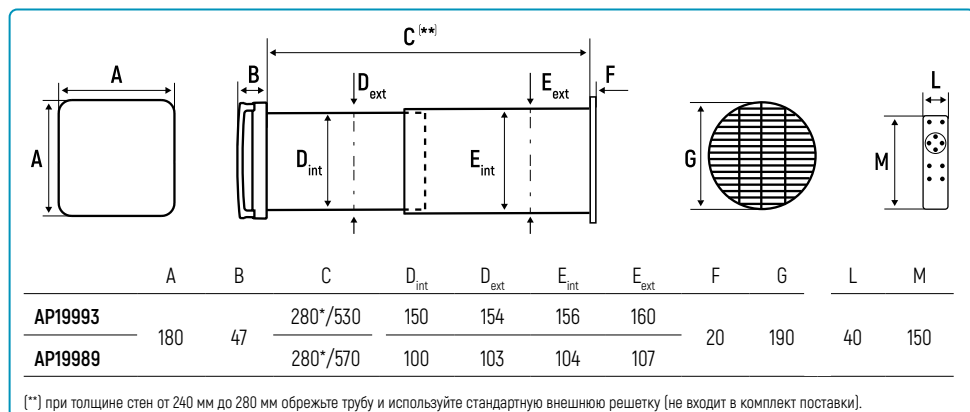

### 3 - УСТАНОВКА



Монтаж и техническое обслуживание должны выполняться при отключенном электрическом напряжении системы и квалифицированным персоналом в соответствии с действующими нормами.

#### 3.1 - ПОДГОТОВКА

##### КАРОТАЖ

1

ПОЗИЦИОНИРОВАНИЕ УСТРОЙСТВА

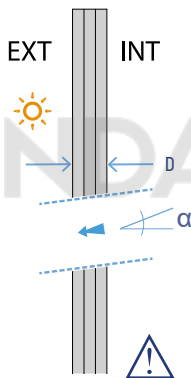
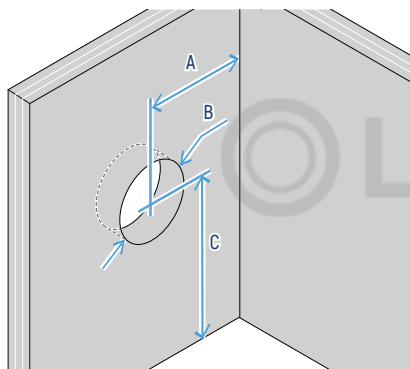

A	≥ 120 см
B	∅ 11,0 см
	∅ 16,2 см
C	≥ 230 см
D	24 ÷ 53/57 см
α	1 ÷ 3°

ПОЗИЦИОНИРОВАНИЕ НЕСКОЛЬКИХ УСТРОЙСТВ

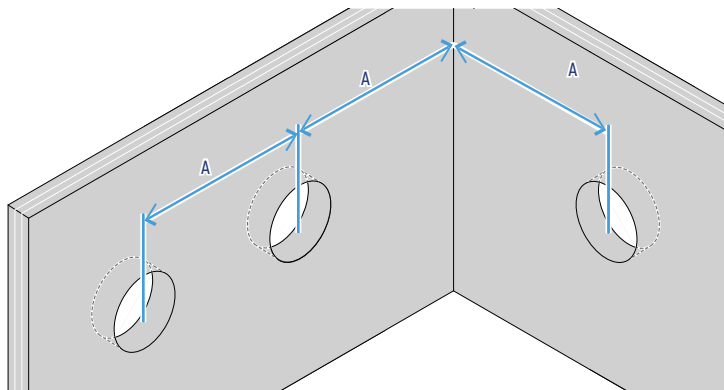

A	≥ 120 см
---	----------



**Важно**

Убедитесь, что отверстие наклонено наружу (α) во избежание обратного потока конденсата.

**ПОДГОТОВКА К ЭЛЕКТРИЧЕСКОМУ ПОДКЛЮЧЕНИЮ**

2

**A**

**B**

**A - СКРЫТОЕ ПИТАНИЕ**  
Подведите питание к заштрихованной области.

**B - ВНЕШНИЙ ПИТАНИЕ**  
Подведите питание с левой стороны к отверстию для ввода кабеля (расположение см. на стр. 9).

**ВСТАВКА ТЕЛЕСКОПИЧЕСКОЙ ТРУБЫ**

3

EXT INT

$E^{(*)}$

E	
> 28 см	< 53 / 57 см

\* при толщине стен от 240 мм до 280 мм используйте только внутреннюю трубу, обрезав ее до нужного размера; затем используйте стандартную внешнюю решетку (не входит в комплект поставки).

**Важно**

Вставьте telescopicкую трубу, расположив часть большего диаметра заподлицо с внешней стенкой. Сдвиньте внутреннюю трубу, чтобы она была вровень с внутренней стеной комнаты. Убедитесь, что труба правильно закреплена.

## 3.2 - СБОРКА И ЭЛЕКТРИЧЕСКОЕ ПОДКЛЮЧЕНИЕ



Все операции по сборке должны выполняться изнутри помещения.

### ПОЗИЦИОНИРОВАНИЕ СЕТКИ

1

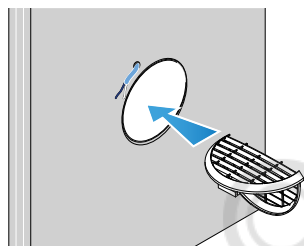

Вставьте изогнутую решетку в телескопическую трубку.

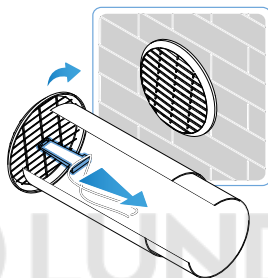

Подведите решетку к внешней стороне; затем поверните ее, чтобы открыть, и потяните внутрь.

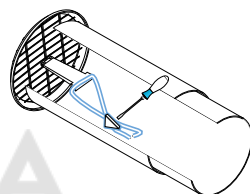

Закрепите кронштейн на трубе и закрепите шнурок в боковых прорезях.



#### Важно

Проверьте ориентацию решетки: заслонки должны быть направлены вниз, чтобы предотвратить попадание дождя. Пожалуйста, ознакомьтесь с инструкцией к сетке в комплекте.

### УСТАНОВКА ТЕПЛООБМЕННИКА

2

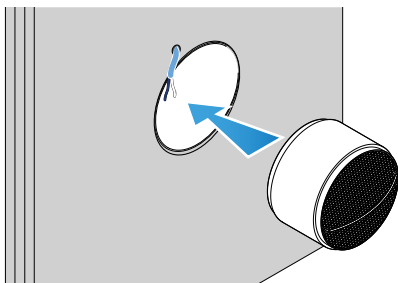

Вставьте теплообменник до конца внутренней трубки.

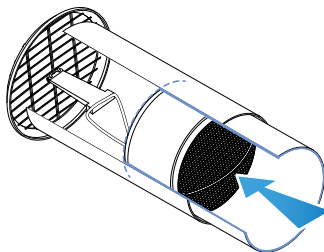

**ПОЛОЖЕНИЕ ДЛЯ КРЕПЛЕНИЯ БЛОКА ВЕНТИЛЯТОРА**

3

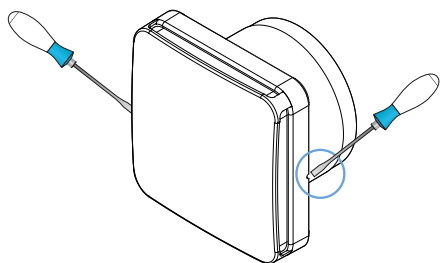

Снимите крышку с держателя двигателя, нажав на 2 боковых отверстия маленькой отверткой.

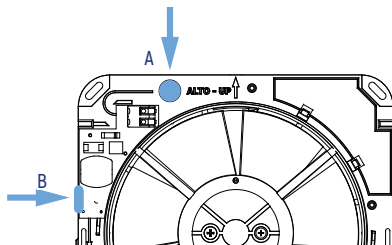

Откройте отверстие (A), предназначенное для прокладки кабеля; в случае внешних соединений, не требующих прокладки кабеля, откройте боковой проход (B) как на держателе двигателя, так и на крышке.

**КРЕПЛЕНИЕ БЛОКА ВЕНТИЛЯТОРА И ЭЛЕКТРИЧЕСКОЕ ПОДКЛЮЧЕНИЕ**



Монтаж и техническое обслуживание должны выполняться при отключенном электрическом напряжении системы и квалифицированным персоналом в соответствии с действующими нормами.

4

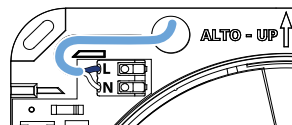
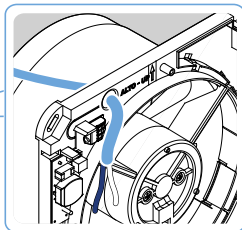
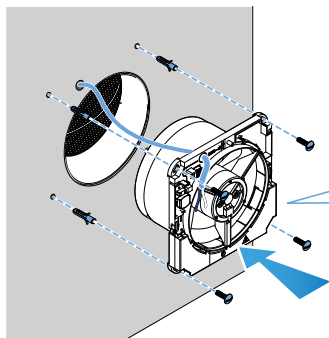

Поместите силовой кабель в проход для разгрузки от натяжения и соедините L и N, как показано на рисунке. Клеммная колодка имеет быстроразъемное соединение; чтобы вставить проводник, нажмите на соответствующий выступ.

Прибор соответствует стандартам двойной изоляции (класс II) и поэтому не требует подключения кабеля заземления.

Вставьте дюбели в крепежные отверстия; затем прикрепите устройство к стене, пропустив кабель питания через предусмотренное отверстие.

Установите крышку на держатель двигателя, слегка надавив на нее.



**ВНИМАНИЕ**

НЕ включайте прибор с открытой крышкой.

## 4 - ИСПОЛЬЗОВАНИЕ

Вентиляционная установка ECOCOMFORT PLUS с рекуперацией тепла обеспечивает непрерывный и постоянный воздухообмен в помещении, предотвращая появление плесени и влажности, предотвращает потери энергии при открывании окон, обеспечивает рекуперацию тепла и тем самым сокращает расходы на отопление и охлаждение зимой и летом.

В основе работы ECOCOMFORT PLUS лежит принцип рекуперации тепла, который благодаря высокоэффективному керамическому теплообменнику аккумулирует тепло, отдаваемое потоком воздуха, выходящим из помещения, и возвращает его при изменении направления воздушного потока.

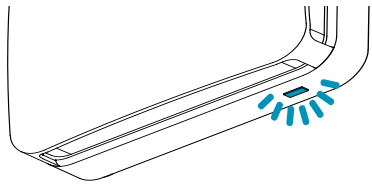

Устройство управляется непосредственно с инфракрасного пульта дистанционного управления и реагирует на каждую команду с помощью разноцветного светодиода, который сигнализирует о ее получении длинными или короткими вспышками.

— = ДЛИТЕЛЬНОЕ МИГАНИЕ    — = КОРОТКОЕ МИГАНИЕ

Во время нормальной работы устройства светодиод остается выключенным.

### ПУЛЬТ ДИСТАНЦИОННОГО УПРАВЛЕНИЯ

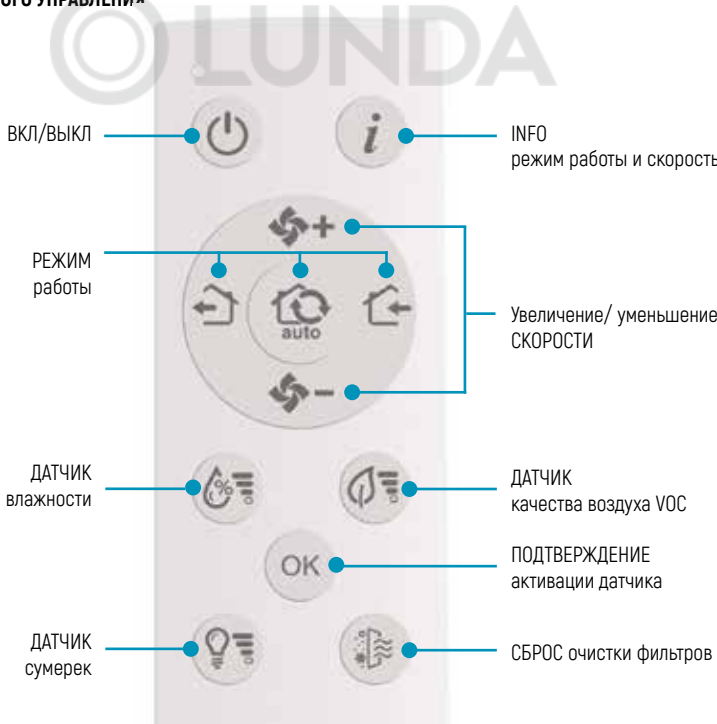

**ВКЛ/ВЫКЛ** — [Power button]

**INFO** — [Info button]

**РЕЖИМ работы** — [Mode button]

**Увеличение/уменьшение СКОРОСТИ** — [Speed +/- buttons]

**ДАТЧИК относительной влажности** — [Humidity sensor button]

**ДАТЧИК качества воздуха VOC** — [VOC sensor button]

**ПОДТВЕРЖДЕНИЕ активации датчика** — [OK button]



**ДАТЧИК сумерек** — [Light sensor button]

**СБРОС очистки фильтров** — [Filter reset button]

### УСТАНОВКА И ЗАМЕНА БАТАРЕЕК ПУЛЬТА ДИСТАНЦИОННОГО УПРАВЛЕНИЯ

Откройте крышку батарейного отсека и вставьте 2 батарейки AAA (не входят в комплект поставки), соблюдая указанную полярность.

## 4.1 - ВКЛЮЧЕНИЕ И ВЫКЛЮЧЕНИЕ

КНОПКА	РЕЖИМ	РАБОТА	МИГАНIE СВЕТОДИОДА	ЦВЕТ
	ВКЛЮЧЕНИЕ	Устройство включается с последним установленным режимом работы и скоростью	См. таблицу режимов работы	
	ВЫКЛЮЧЕНИЕ	Устройство отключается		КРАСНЫЙ





Кроме того, устройство можно включить, непосредственно выбирая режимы работы или увеличивая скорость.



















### Важно

Выключение системы приводит к остановке вентиляционной установки с последующим прекращением воздухообмена в помещениях.

## 4.2 - ВЫБОР РЕЖИМА РАБОТЫ

КНОПКА	РЕЖИМ	РАБОТА	МИГАНIE СВЕТОДИОДА	ЦВЕТ
	ЭКСТРАКЦИЯ	Прибор забирает воздух из помещения в течение 60 минут, затем переключается в режим «автоматического цикла».		КРАСНЫЙ
	ВПУСК	Прибор нагнетает воздух в помещение в течение 60 минут, затем переключается в режим «автоматического цикла».		СИНИЙ
	АВТОМАТИЧЕСКИЙ ЦИКЛ	Устройство втягивает/вытягивает воздух из окружающей среды, автоматически оптимизируя интервалы между циклами и рекуперирова тепло.		КРАСНЫЙ/ СИНИЙ

## 4.3 - НАСТРОЙКА СКОРОСТИ ВЕНТИЛЯЦИИ

КНОПКА	СКОРОСТЬ			
		ЭКСТРАКЦИЯ	ВПУСК	АВТОМАТИЧЕСКИЙ ЦИКЛ
		КРАСНЫЙ	СИНИЙ	КРАСНЫЙ/СИНИЙ
	ВЫСОКАЯ			
	СРЕДНЯЯ			
	НИЗКАЯ			
	МИНИМАЛЬНАЯ (НОЧЬ)			

В любой момент можно проверить текущий режим работы и скорость, нажав кнопку .

## 4.5 - АКТИВАЦИЯ И НАСТРОЙКА ДАТЧИКОВ

Для дальнейшего улучшения качества воздуха в помещении и обеспечения максимального комфорта во время работы в режиме «автоматического цикла» можно активировать следующие датчики:

 % относительной влажности: измеряет процент относительной влажности в помещении (светодиодная сигнализация БИРЮЗОВЫЙ)

 качество воздуха VOC: измеряет PPM летучих органических соединений в окружающей среде (сигнализирует ЗЕЛЕНЫЙ светодиод)

 датчик сумерек: измеряет освещенность (LUMEN) в помещении (сигнализирует ЖЕЛТЫЙ светодиод)

Для каждого из этих датчиков можно выбрать порог срабатывания, т.е. допустимый уровень влажности, качества воздуха и/или яркости, при превышении которого устройство должно сработать.

### АКТИВАЦИЯ/ДЕАКТИВАЦИЯ ДАТЧИКА И УСТАНОВКА ПОРОГОВОГО ЗНАЧЕНИЯ

Чтобы активировать и деактивировать датчики и изменить порог их срабатывания, выполните следующие действия:

1. Нажмите и удерживайте кнопку датчика, который вы хотите настроить, в течение 5 секунд, пока светодиод не начнет мигать.
2. Чтобы активировать/деактивировать и изменить порог срабатывания датчика, кратковременно нажмите соответствующую кнопку. Каждое нажатие увеличивает порог срабатывания на один уровень вплоть до самого высокого, а затем циклически возвращается в состояние «датчик не активен».

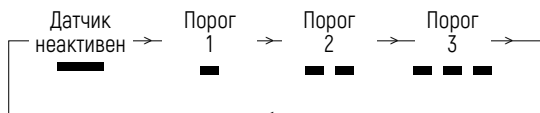

При каждом нажатии светодиод на устройстве указывает на выбранный порог, мигая соответствующим цветом.

3. Чтобы подтвердить настройку, нажмите  или подождите 60 сек. для автоматического подтверждения.



#### Важно

Датчики могут работать только в режиме «АВТОМАТИЧЕСКИЙ ЦИКЛ»; если установлена минимальная скорость (ночь), датчики временно отключены.

### ПРОВЕРКА НАСТРОЕК ДАТЧИКОВ

Чтобы проверить настройки каждого датчика, кратковременно нажмите кнопку того датчика, который вы хотите проверить. Устройство выдаст требуемую информацию вспышками соответствующего цвета, как описано в таблицах датчиков.

## ДАТЧИК ВЛАЖНОСТИ

При активации датчика влажности измеряется относительная влажность воздуха в помещении; если измеренное значение превышает установленный порог, вентиляционная установка переключается в «режим вытяжки» на скорости BOOST (максимальная скорость) примерно на 3 минуты. Процедура будет повторяться до достижения установленного порога или максимум 3 раза за один час, и временно блокирует некоторые функции пульта дистанционного управления.

КНОПКА	НАСТРОЙКА ДАТЧИКА	МИГАНИЕ СВЕТОДИОДА	ЦВЕТ
	Датчик неактивен		БИРЮЗОВЫЙ
	Низкая влажность 55%		
	Средняя влажность воздуха 60%		
	Высокая влажность 65%		

## ДАТЧИК КАЧЕСТВА ВОЗДУХА - VOC

Активация датчика качества воздуха VOC измеряет уровень Летучих органических соединений, присутствующих в окружающей среде, если обнаруженное значение превышает установленный порог, вентиляционная установка переключается в «режим вытяжки» на скорости BOOST (максимальная скорость) примерно на 3 минуты. Процедура будет повторяться до достижения установленного порога или максимум 3 раза за один час, и временно заблокирует некоторые функции пульта дистанционного управления.

КНОПКА	НАСТРОЙКА ДАТЧИКА	МИГАНИЕ СВЕТОДИОДА	ЦВЕТ
	Датчик неактивен		ЗЕЛЕНЫЙ
	Качество воздуха ОТЛИЧНОЕ		
	Качество воздуха ХОРОШЕЕ		
	Качество воздуха СРЕДНЕЕ		

## СУМЕРЕЧНЫЙ ДАТЧИК

При активации датчика сумерек измеряется уровень освещенности в помещении, что позволяет автоматически снижать скорость вентиляции в темное время суток (например, ночью); если обнаруженное значение освещенности ниже установленного порога, вентиляционная установка переключается на минимальную (ночную) скорость. Датчик сумерек преобладает над работой датчиков относительной влажности и качества воздуха VOC.

КНОПКА	НАСТРОЙКА ДАТЧИКА	МИГАНИЕ СВЕТОДИОДА	ЦВЕТ
	Датчик неактивен		ЖЕЛТЫЙ
	Снижение скорости в темноте		
	Снижение скорости в тени		
	Снижение скорости в полутени		



### Важно

Убедитесь, что устройство не расположено в полумраке, чтобы датчик сумерек мог правильно сработать.

## 5 - ЧИСТКА И ОБСЛУЖИВАНИЕ





Обслуживание и очистка фильтра должны проводиться при отключенном электрическом напряжении системы, в соответствии с действующими правилами и только квалифицированным техническим персоналом; поэтому рекомендуется согласовать график периодической очистки.

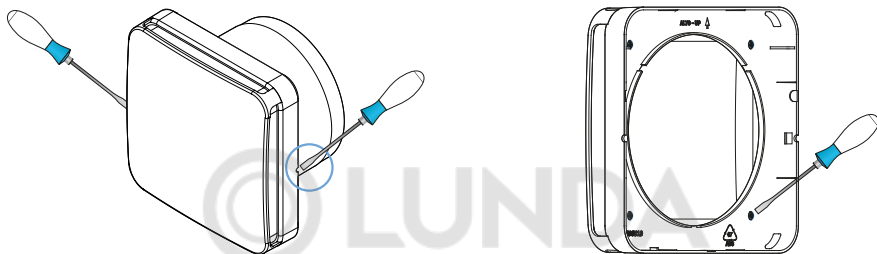

Для правильной работы прибора необходимо периодически очищать фильтр и теплообменник.

Предупреждение об очистке фильтра сигнализируется примерно через каждые 1000 часов работы (в зависимости от используемых скоростей) мигающим ОРАНЖЕВЫМ светодиодом раз в 60 минут.

- **ОЧИСТКА ФИЛЬТРА:** Для периодической очистки или замены фильтра снимите крышку с держателя двигателя, нажав на боковые отверстия маленькой отверткой, и открутите четыре винта крышки, чтобы получить доступ к фильтру. Вымойте его в холодной воде и дайте хорошо просохнуть, прежде чем установить на место.



- **СБРОС СИГНАЛЬНОГО СВЕТОДИОДА:** Когда вы закончите очистку фильтра, нажмите и удерживайте кнопку  на пульте дистанционного управления, пока индикатор не начнет мигать БЕЛЫМ.

КНОПКА	НАСТРОЙКА ДАТЧИКА	СВЕТОДИОД	ЦВЕТ
	Требуется очистка фильтра	 (каждые 60 минут)	ОРАНЖЕВЫЙ
	Подтверждение сброса сигнала очистки фильтра		БЕЛЫЙ

Кроме того, рекомендуется периодически проводить:

- **ОЧИСТКА ПЛАСТИКА:** после отсоединения цепи питания, соблюдая максимальную осторожность, очистите требующие этой части водой с нейтральным моющим средством.
- **ПРОВЕРКА ТЕПЛООБМЕННИКА:** рекомендуется периодически проверять теплообменник на чистоту, так как загрязнения снижают его эффективность. При необходимости снимите его, промойте под проточной водой и дайте ему тщательно высохнуть; затем установите теплообменник на место, как показано на стр. 8, рис. 2.

### ЗАПАСНЫЕ ЧАСТИ

КОД	
AP19978	Сменный фильтр FR004
6306031	Сетка
6306032	Керамический теплообменник Ø160 мм
6306033	Телескопическая трубка Ø160 мм
AP199932	Вентиляционный блок Ø160 мм

КОД	
6306035	Керамический теплообменник Ø100 мм
6306036	Телескопическая трубка Ø100 мм
AP199892	Вентиляционный блок Ø100 мм
AP6R6306150	ИК-пульт дистанционного управления

## 6 - ПОИСК И УСТРАНЕНИЕ НЕИСПРАВНОСТЕЙ



Работы по устранению неисправностей должны выполняться в соответствии с действующими правилами и только квалифицированным техническим персоналом.

ПРОБЛЕМА	ВОЗМОЖНЫЕ ПРИЧИНЫ	СПОСОБЫ УСТРАНЕНИЯ
Вентиляторный блок не включается	<ul style="list-style-type: none"> <li>· Источник питания не включен</li> <li>· Пульт дистанционного управления не работает</li> </ul>	<ul style="list-style-type: none"> <li>· Проверьте питание блока вентилятора</li> <li>· Проверьте, заряжены ли батареи пульта дистанционного управления</li> </ul>
Недостаточный поток воздуха	<ul style="list-style-type: none"> <li>· Засоренный фильтр, теплообменник или решетка</li> <li>· Инородное тело в трубе</li> <li>· Засоренный теплообменник</li> <li>· Установлена слишком низкая скорость</li> <li>· Работающий датчик сумерек</li> <li>· Проблема с вентилятором</li> </ul>	<ul style="list-style-type: none"> <li>· Очистите фильтр</li> <li>· Очистите трубопроводы, теплообменник и решетку</li> <li>· Увеличьте скорость вентиляции</li> <li>· Проверьте порог срабатывания датчика сумерек</li> <li>· Проверьте блок вентилятора</li> </ul>
Недостаточная эффективность теплообменника	<ul style="list-style-type: none"> <li>· Засоренный теплообменник</li> </ul>	<ul style="list-style-type: none"> <li>· Очистите теплообменник</li> </ul>
Чрезмерная вибрация и шум	<ul style="list-style-type: none"> <li>· Неправильная установка вентиляционного блока</li> <li>· Неправильная прокладка труб</li> </ul>	<ul style="list-style-type: none"> <li>· Проверьте крепление блока</li> <li>· Проверьте крепление труб</li> </ul>
Утечка воды из устройства	<ul style="list-style-type: none"> <li>· Прокладка труб с неправильным наклоном</li> </ul>	<ul style="list-style-type: none"> <li>· Проверьте правильность установки трубы</li> </ul>
Вентиляторный блок не меняет скорость вращения	<ul style="list-style-type: none"> <li>· Датчик относительной влажности/качества воздуха VOC в работе</li> </ul>	<ul style="list-style-type: none"> <li>· Дождитесь окончания процедуры срабатывания датчика относительной влажности/качества воздуха VOC</li> </ul>
Вентиляторный блок не изменяет режим работы	<ul style="list-style-type: none"> <li>· Пульт дистанционного управления не работает</li> </ul>	<ul style="list-style-type: none"> <li>· Проверьте, заряжены ли батареи пульта дистанционного управления</li> </ul>

За дополнительной информацией и помощью обращайтесь к своему установщику или пишите по адресу [export@fantinicosmi.it](mailto:export@fantinicosmi.it) указав используемую модель и возникшую проблему.

## 7 - ОБЩИЕ УСЛОВИЯ ГАРАНТИИ

Обычная гарантия длится 24 месяца, начиная с даты установки оборудования. Гарантия распространяется на все части оборудования, за исключением тех, которые подвержены нормальному износу в результате эксплуатации.

Сделано в Италии



**FANTINI COSMI S.p.A.**

Via dell'Osio, 6 - 20049 Caleppio di Settala, Milan - ITALY

Тел. +39 02 956821 - [info@fantinicosmi.it](mailto:info@fantinicosmi.it)

[www.fantinicosmi.it](http://www.fantinicosmi.it)

ТЕХНИЧЕСКАЯ ПОДДЕРЖКА

[supportotecnico@aspira.it](mailto:supportotecnico@aspira.it)

ЭКСПОРТНЫЙ ОТДЕЛ

[export@fantinicosmi.it](mailto:export@fantinicosmi.it)

RU5680064 - 03/2024