

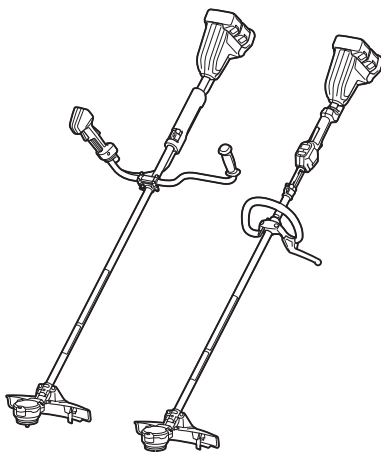

EN	Cordless Grass Trimmer	INSTRUCTION MANUAL	13
SV	Batteridrivnen grästrimmer	BRUKSANVISNING	26
NO	Batteridrevet gresstrimmer	BRUKSANVISNING	39
FI	Akkukäyttöinen viimeistelyleikkuri	KÄYTTÖOHJE	52
LV	Bezvada zāles apgriezējmašīna	LIETOŠANAS INSTRUKCIJA	65
LT	Belaidė žoliapjovė	NAUDOJIMO INSTRUKCIJA	79
ET	Akuga murutrimmer	KASUTUSJUHEND	93
RU	Аккумуляторная Коса	РУКОВОДСТВО ПО ЭКСПЛУАТАЦИИ	106

DUR368A DUR368L

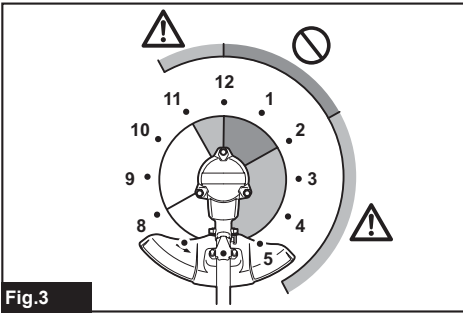

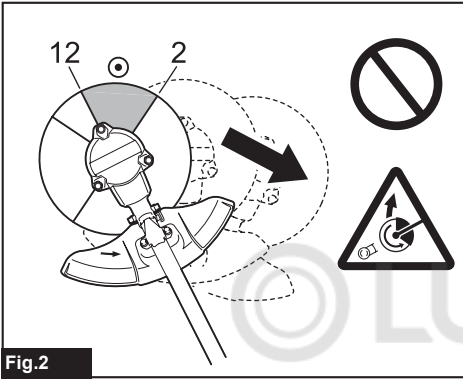
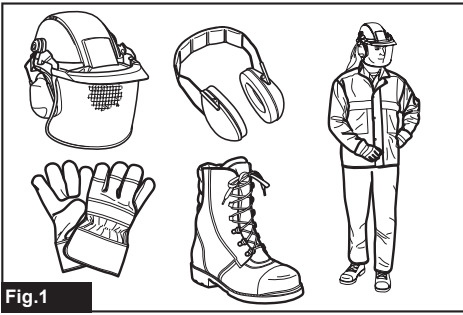

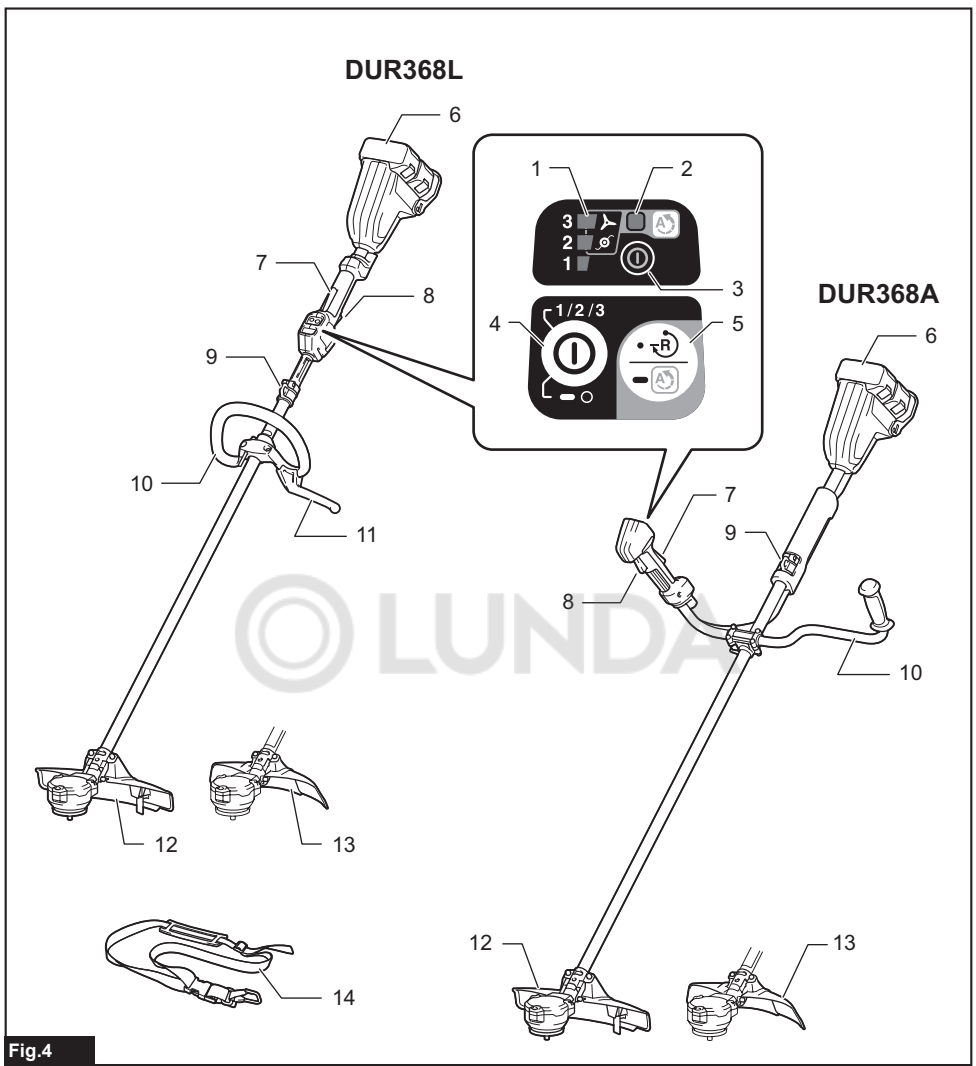

Fig.4

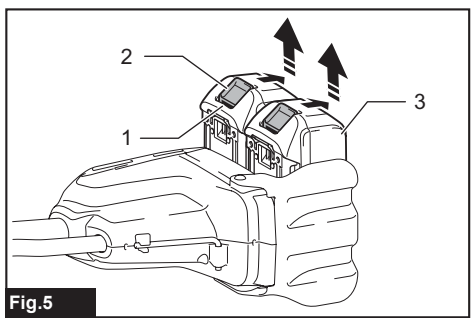

Fig.5

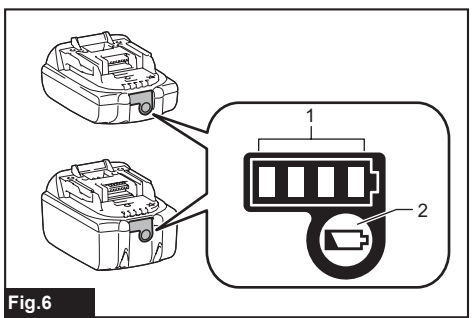
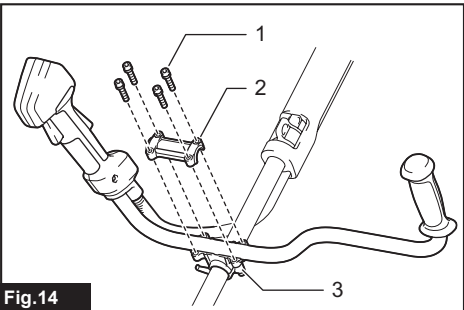
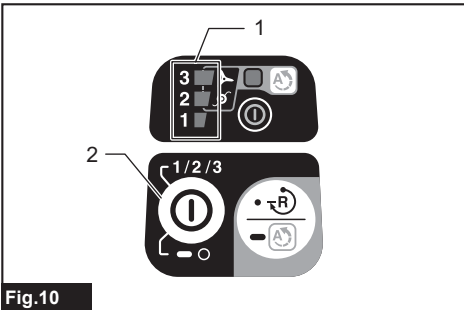
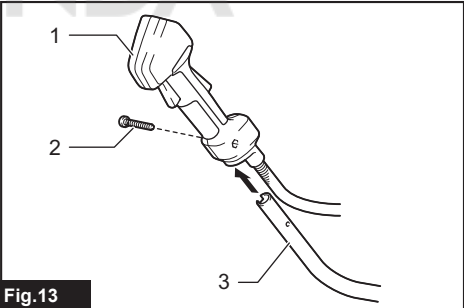
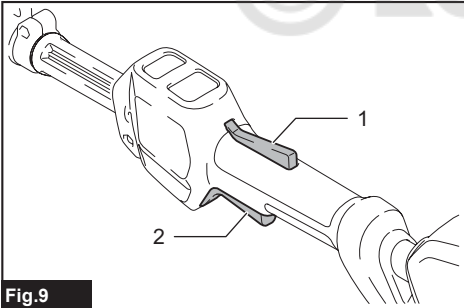
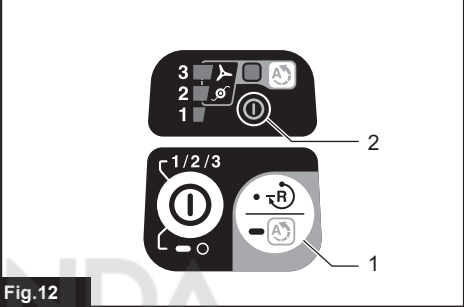
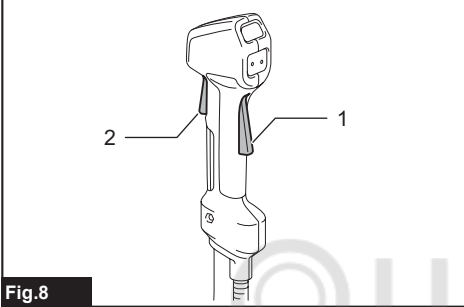
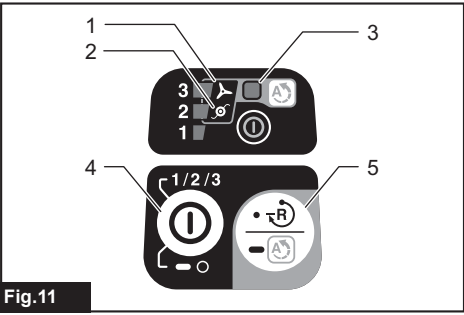
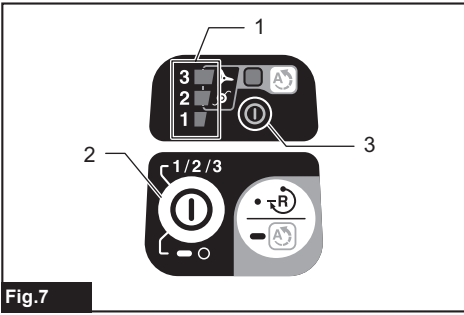

Fig.6



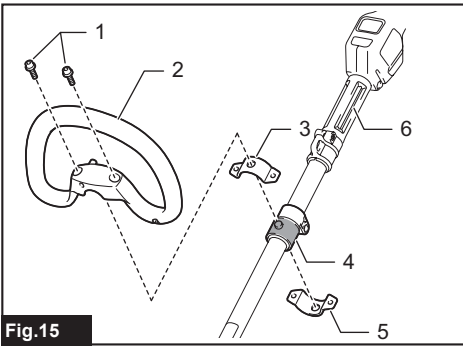

Fig. 15

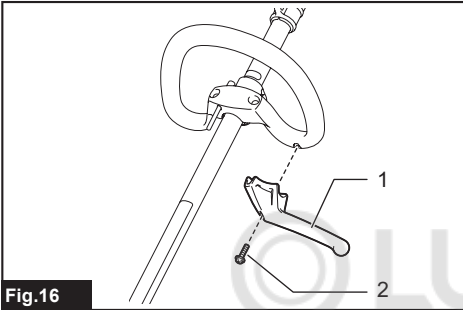

Fig. 16

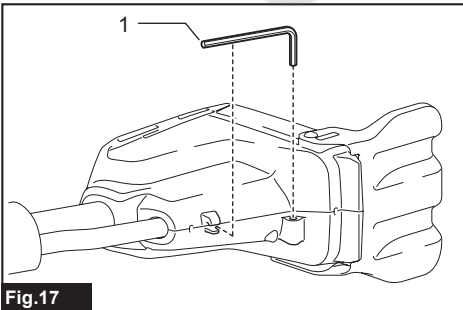

Fig. 17

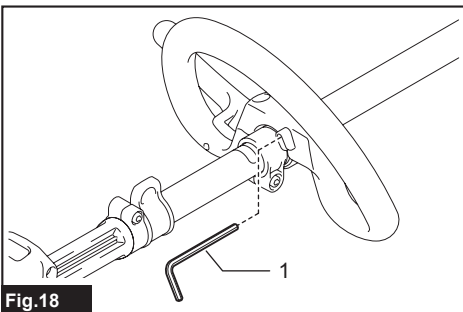

Fig. 18

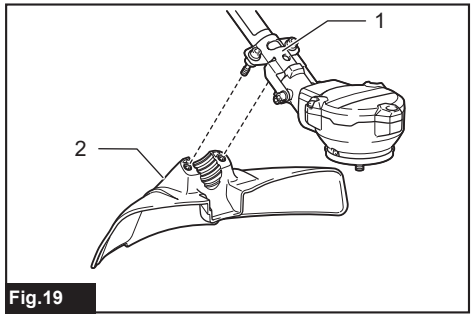

Fig. 19

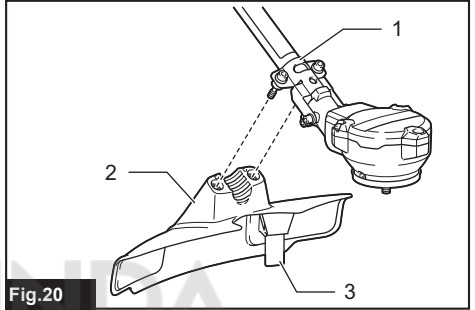

Fig. 20

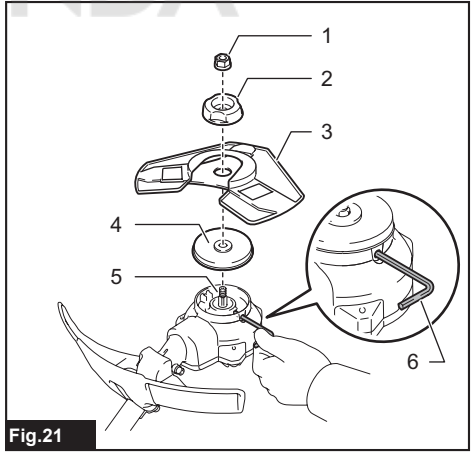

Fig. 21

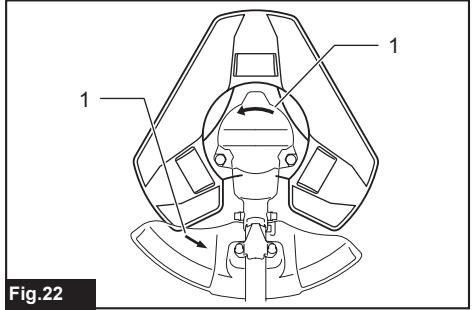

Fig. 22

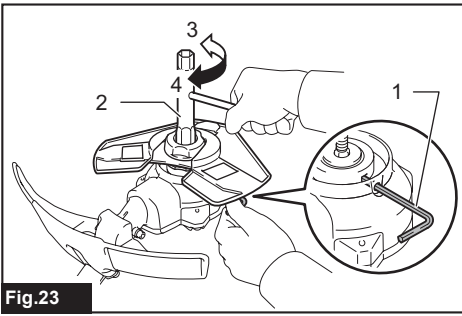

Fig.23

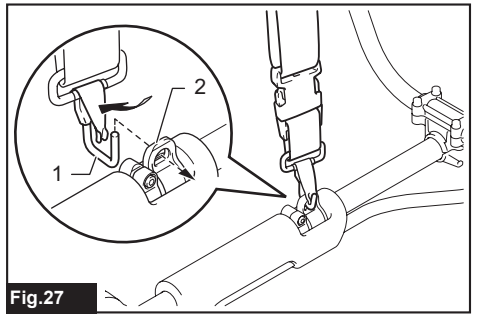

Fig.27

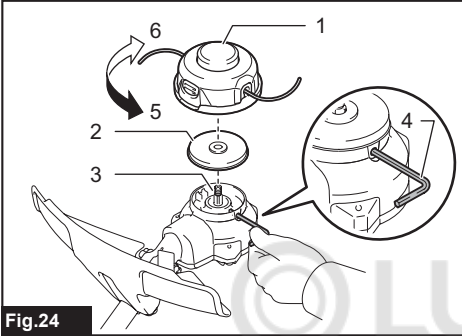

Fig.24

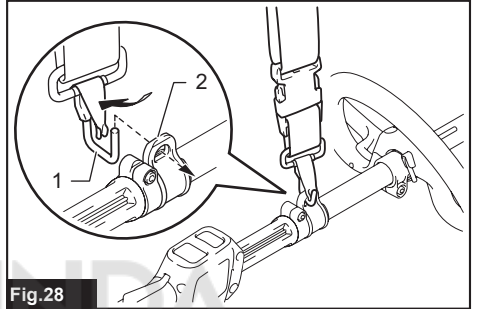

Fig.28

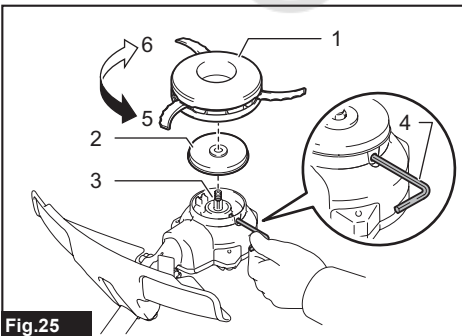

Fig.25

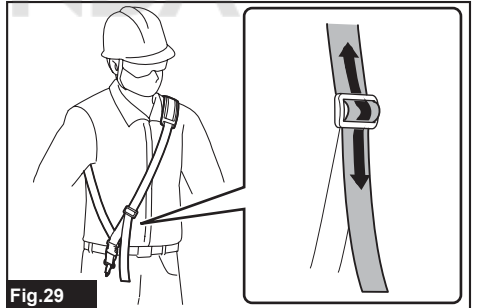

Fig.29



Fig.26

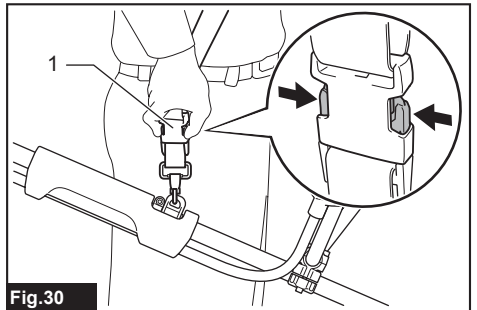

Fig.30

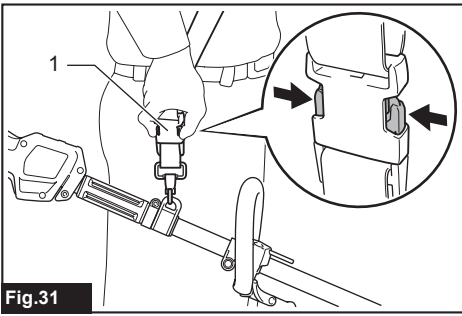

Fig.31



Fig.35

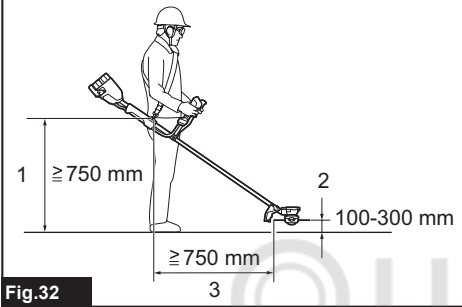

Fig.32



Fig.36

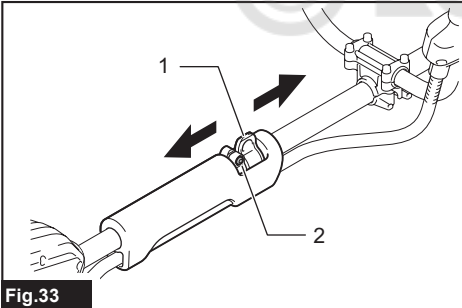

Fig.33

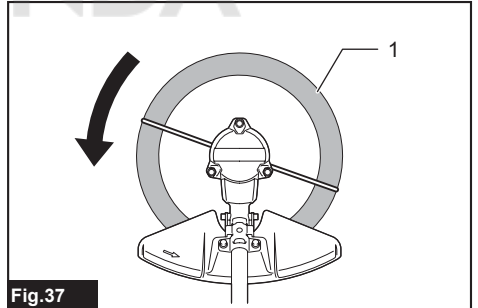

Fig.37

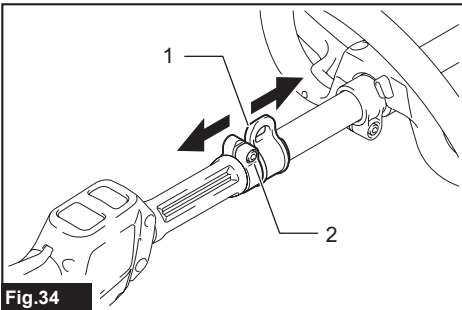

Fig.34

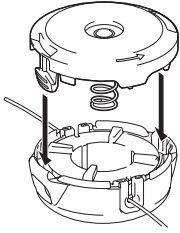
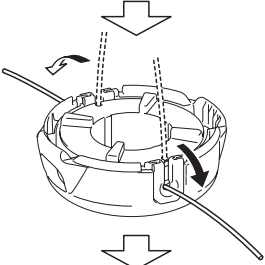
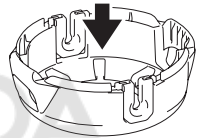
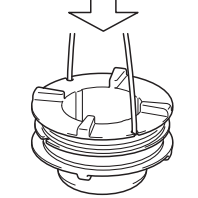
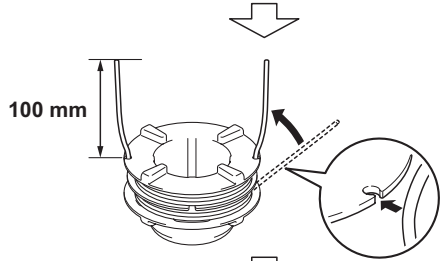
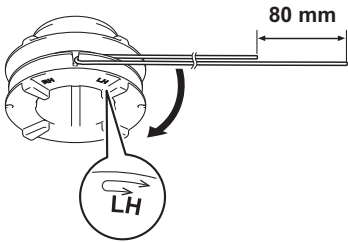
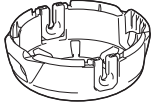
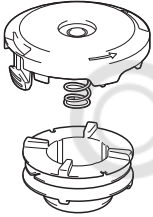
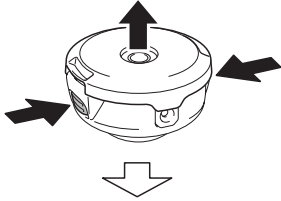
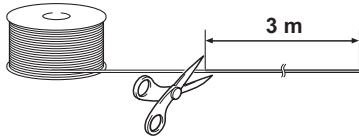

Fig.38

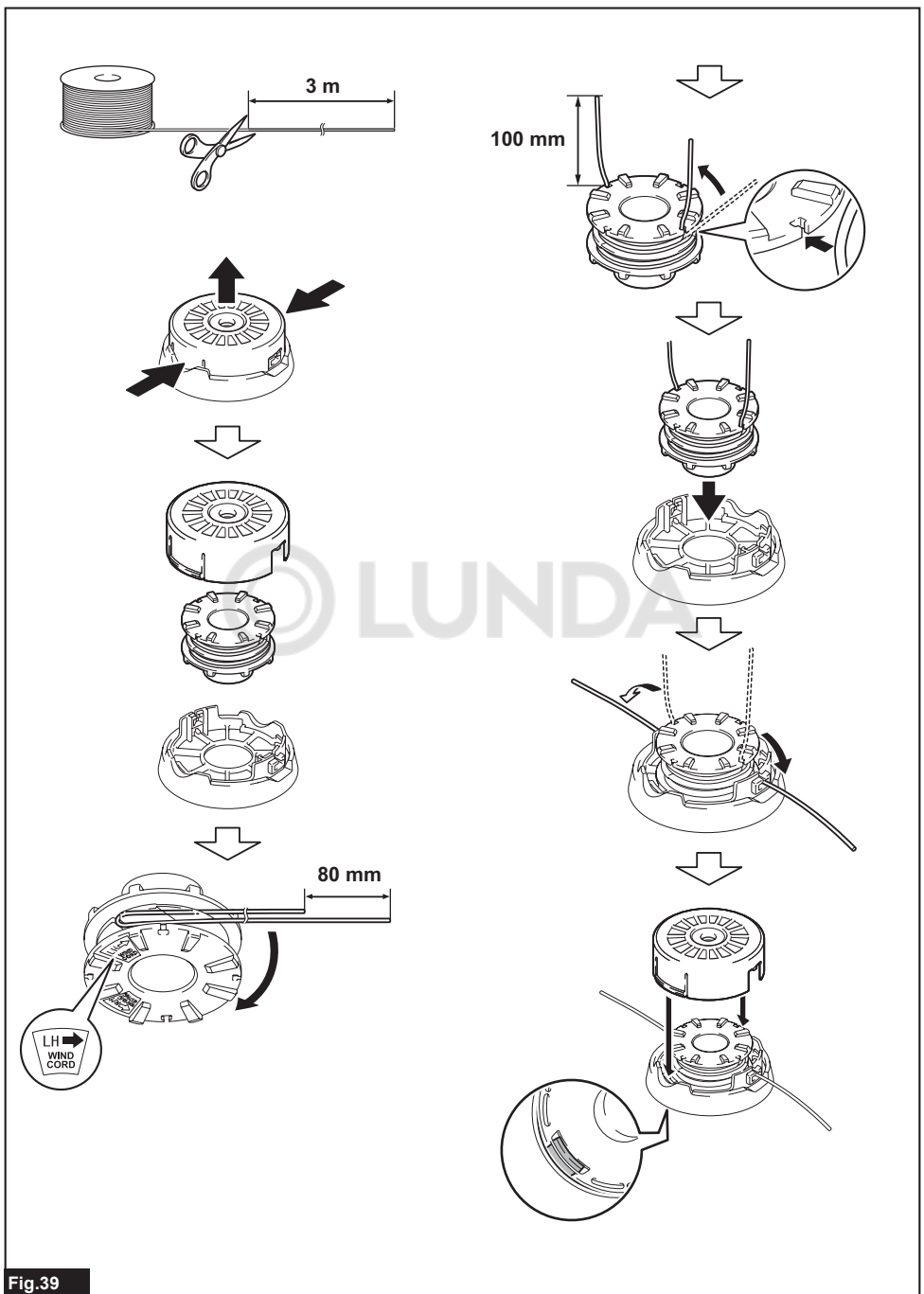

Fig.39

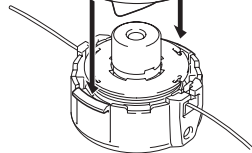
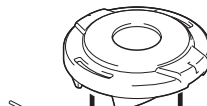
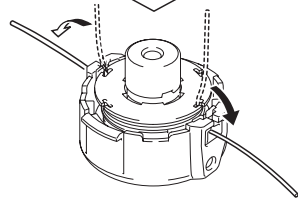
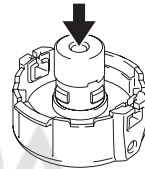
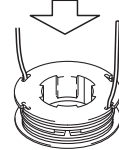
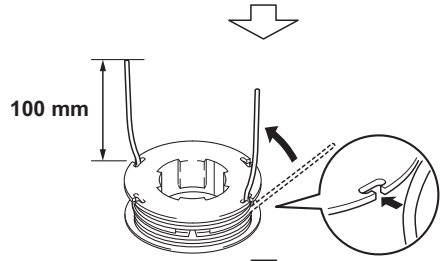
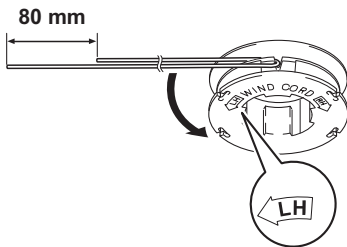
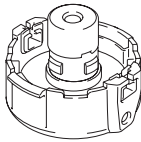
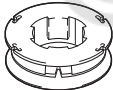
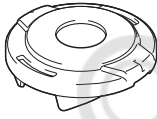
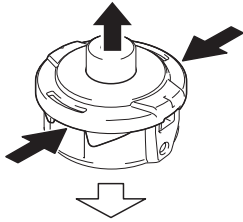
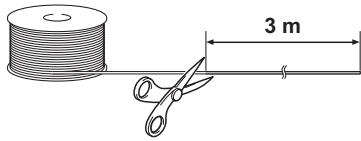

Fig.40

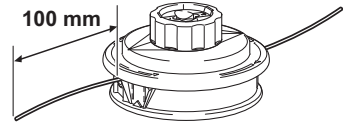
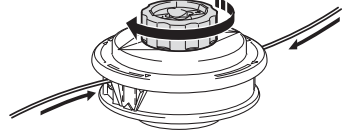
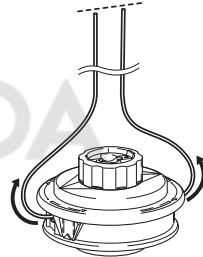
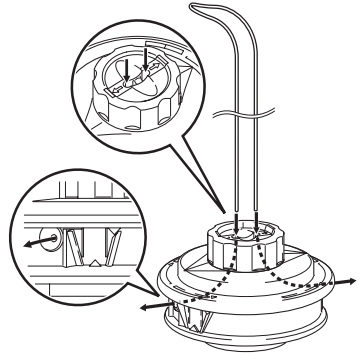
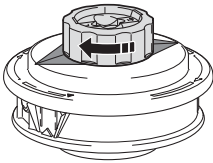
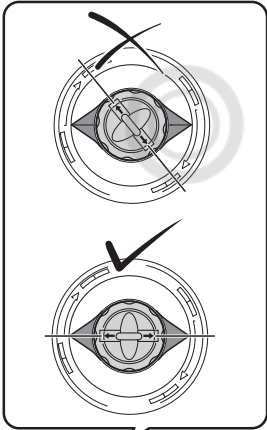
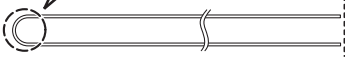
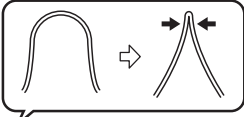
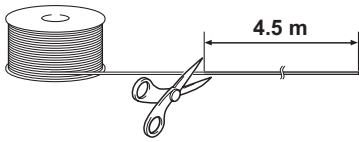
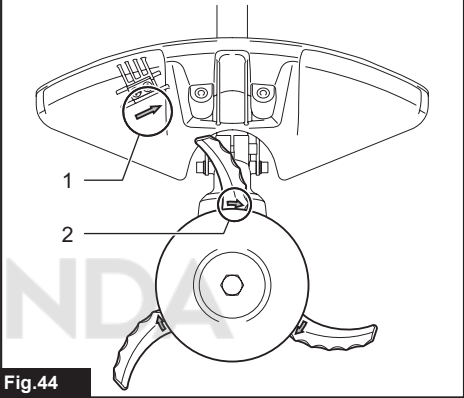
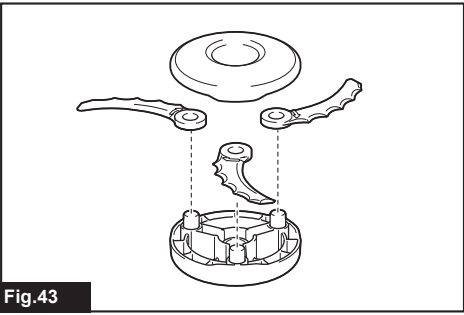
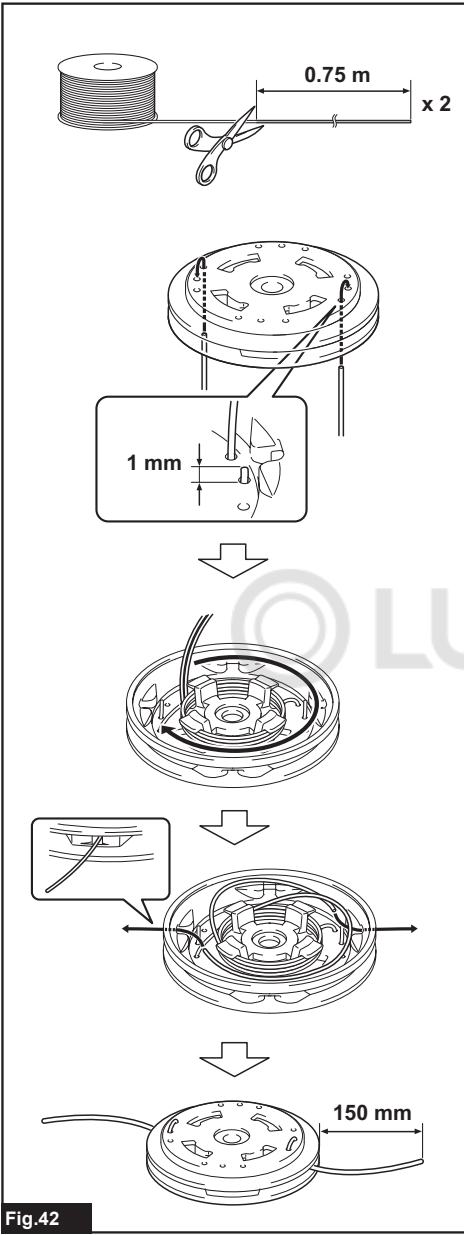

Fig.41



SPECIFICATIONS

Model:		DUR368A	DUR368L
Handle type		Bike handle	Loop handle
No load speed (at each rotation speed level)	Cutter blade / Nylon cutting head / Plastic blade	3: 6,500 min ⁻¹ 2: 5,300 min ⁻¹ 1: 3,500 min ⁻¹	
Overall length (without cutting tool)		1,758 mm	
Nylon cord diameter		2.0 - 2.4 mm	
Applicable cutting tool and cutting diameter	3-tooth blade (P/N: 195298-3)	230 mm	
	4-tooth blade (P/N: B-14118)	230 mm	
	8-tooth blade (P/N: B-14130)	230 mm	
	Nylon cutting head (P/N: 198893-8)	350 mm	
	Plastic blade (P/N: 198383-1)	255 mm	
Rated voltage		D.C. 36 V	
Net weight		4.1 - 4.7 kg	3.9 - 4.5 kg

- Due to our continuing program of research and development, the specifications herein are subject to change without notice.
- Specifications may differ from country to country.
- The weight may differ depending on the attachment(s), including the battery cartridge. The lightest and heaviest combination, according to EPTA-Procedure 01/2014, are shown in the table.

Applicable battery cartridge, battery adapter and charger

Battery cartridge	BL1815N / BL1820 / BL1820B / BL1830 / BL1830B / BL1840 / BL1840B / BL1850 / BL1850B / BL1860B
Battery Adapter	BAP182 / BL36120A
Charger	DC18RC / DC18RD / DC18RE / DC18SD / DC18SE / DC18SF / DC18SH

- Some of the battery cartridges, battery adapters and chargers listed above may not be available depending on your region of residence.

⚠ WARNING: Only use the battery cartridges, battery adapters and chargers listed above. Use of any other battery cartridges, battery adapters and chargers may cause injury and/or fire.

Noise

Applicable standard : ISO22868

Model DUR368A

Cutting tool	Sound pressure level (LpA) dB(A)		Sound power level (LWA) dB(A)	
	LpA dB(A)	Uncertainty (K) dB(A)	LWA dB(A)	Uncertainty (K) dB(A)
4-tooth blade	74.7	1.0	89.2	1.6
Nylon cutting head	76.4	1.6	89	1.0
Plastic blade	75.1	0.3	86	0.4

Model DUR368L

Cutting tool	Sound pressure level (LpA) dB(A)		Sound power level (LWA) dB(A)	
	LpA dB(A)	Uncertainty (K) dB(A)	LWA dB(A)	Uncertainty (K) dB(A)
4-tooth blade	74.7	1.0	89.2	1.6
Nylon cutting head	76.4	1.6	89	1.0
Plastic blade	75.1	0.3	86	0.4

- Even if the sound pressure level listed above is 80 dB (A) or less, the level under working may exceed 80 dB (A). Wear ear protection.

NOTE: The declared noise emission value(s) has been measured in accordance with a standard test method and may be used for comparing one tool with another.

NOTE: The declared noise emission value(s) may also be used in a preliminary assessment of exposure.

⚠ WARNING: Wear ear protection.

⚠ WARNING: The noise emission during actual use of the power tool can differ from the declared value(s) depending on the ways in which the tool is used especially what kind of workpiece is processed.

⚠ WARNING: Be sure to identify safety measures to protect the operator that are based on an estimation of exposure in the actual conditions of use (taking account of all parts of the operating cycle such as the times when the tool is switched off and when it is running idle in addition to the trigger time).

Vibration

Applicable standard : ISO22867

Model DUR368A

Cutting tool	Left hand		Right hand	
	$a_{h,w}$ (m/s ²)	Uncertainty K (m/s ²)	$a_{h,w}$ (m/s ²)	Uncertainty K (m/s ²)
4-tooth blade	≤ 2.5	1.5	≤ 2.5	1.5
Nylon cutting head	≤ 2.5	1.5	≤ 2.5	1.5
Plastic blade	≤ 2.5	1.5	≤ 2.5	1.5

Model DUR368L

Cutting tool	Left hand		Right hand	
	$a_{h,w}$ (m/s ²)	Uncertainty K (m/s ²)	$a_{h,w}$ (m/s ²)	Uncertainty K (m/s ²)
4-tooth blade	≤ 2.5	1.5	≤ 2.5	1.5
Nylon cutting head	≤ 2.5	1.5	≤ 2.5	1.5
Plastic blade	≤ 2.5	1.5	≤ 2.5	1.5

NOTE: The declared vibration total value(s) has been measured in accordance with a standard test method and may be used for comparing one tool with another.











NOTE: The declared vibration total value(s) may also be used in a preliminary assessment of exposure.

⚠ WARNING: The vibration emission during actual use of the power tool can differ from the declared value(s) depending on the ways in which the tool is used especially what kind of workpiece is processed.

⚠ WARNING: Be sure to identify safety measures to protect the operator that are based on an estimation of exposure in the actual conditions of use (taking account of all parts of the operating cycle such as the times when the tool is switched off and when it is running idle in addition to the trigger time).

Symbols

The followings show the symbols used for the equipment. Be sure that you understand their meaning before use.

	Take particular care and attention.
	Read instruction manual.
	Keep distance at least 15 m.
	Danger; be aware of thrown objects.
	Caution; kickback
	Wear a helmet, goggles and ear protection.
	Wear protective gloves.
	Wear sturdy boots with nonslip soles. Steelted safety boots are recommended.
	Do not expose to moisture.
 Ni-MH Li-ion	Only for EU countries Do not dispose of electric equipment or battery pack together with household waste material! In observance of the European Directives, on Waste Electric and Electronic Equipment and Batteries and Accumulators and Waste Batteries and Accumulators and their implementation in accordance with national laws, electric equipment and batteries and battery pack(s) that have reached the end of their life must be collected separately and returned to an environmentally compatible recycling facility.

EC Declaration of Conformity

For European countries only

The EC declaration of conformity is included as Annex A to this instruction manual.

SAFETY WARNINGS

General power tool safety warnings

⚠ WARNING: Read all safety warnings, instructions, illustrations and specifications provided with this power tool. Failure to follow all instructions listed below may result in electric shock, fire and/or serious injury.

Save all warnings and instructions for future reference.

The term "power tool" in the warnings refers to your mains-operated (corded) power tool or battery-operated (cordless) power tool.

Important safety instructions for the tool

⚠ WARNING: Read all safety warnings and all instructions. Failure to follow the warnings and instructions may result in electric shock, fire and/or serious injury.

Save all warnings and instructions for future reference.

Intended use

1. This tool is only intended for cutting grass, weeds, bushes and undergrowth. It should not be used for any other purpose such as edging or hedge cutting as this may cause injury.

General instructions

1. Never allow people unfamiliar with these instructions, people (including children) with reduced physical, sensory or mental capabilities, or lack of experience and knowledge to use the tool. Children should be supervised to ensure that they do not play with the tool.
2. Before starting the tool, read this instruction manual to become familiar with the handling of the tool.
3. Do not lend the tool to a person with insufficient experience or knowledge regarding handling of brushcutters and string trimmers.
4. When lending the tool, always attach this instruction manual.
5. Handle the tool with the utmost care and attention.
6. Never use the tool after consuming alcohol or drugs, or if feeling tired or ill.
7. Never attempt to modify the tool.
8. Follow the regulations about handling of brushcutters and string trimmers in your country.

Personal protective equipment

► Fig.1

1. Wear safety helmet, protective goggles and protective gloves to protect yourself from flying debris or falling objects.
2. Wear ear protection such as ear muffs to prevent hearing loss.
3. Wear proper clothing and shoes for safe operation, such as a work overall and sturdy, non-slip shoes. Do not wear loose clothing or jewelry. Loose clothes, jewelry or long hair can be caught in moving parts.
4. When touching the cutting blade, wear protective gloves. Cutting blades can cut bare hands severely.

Work area safety

1. Operate the tool under good visibility and daylight conditions only. Do not operate the tool in darkness or fog.
2. Do not operate the tool in explosive atmospheres, such as in the presence of flammable liquids, gases or dust. The tool creates sparks which may ignite the dust or fumes.
3. During operation, never stand on an unstable or slippery surface or a steep slope. During the cold season, beware of ice and snow and always ensure secure footing.
4. During operation, keep bystanders or animals at least 15 m away from the tool. Stop the tool as soon as someone approaches.
5. Never operate the tool while people, especially children, or pets are nearby.
6. Before operation, examine the work area for stones or other solid objects. They can be thrown or cause dangerous kickback and result in serious injury and/or property damage.
7. **⚠️WARNING:** Use of this product can create dust containing chemicals which may cause respiratory or other illnesses. Some examples of these chemicals are compounds found in pesticides, insecticides, fertilizers and herbicides. Your risk from these exposures varies, depending on how often you do this type of work. To reduce your exposure to these chemicals: work in a well ventilated area, and work with approved safety equipment, such as those dust masks that are specially designed to filter out microscopic particles.
3. Before installing the battery cartridge, inspect the tool for damages, loose screws/nuts or improper assembly. Sharpen blunt cutter blade. If the cutter blade is bent or damaged, replace it. Check all control levers and switches for easy action. Clean and dry the handles.
4. Never attempt to switch on the tool if it is damaged or not fully assembled. Otherwise serious injury may result.
5. Adjust the shoulder harness and hand grip to suit the operator's body size.
6. When inserting a battery cartridge, keep the cutting attachment clear of your body and other object, including the ground. It may rotate when starting and may cause injury or damage to the tool and/or property.
7. Remove any adjusting key, wrench or blade cover before turning the tool on. An accessory left attached to a rotating part of the tool may result in personal injury.
8. The cutting tool has to be equipped with the guard. Never run the tool with damaged guards or without guards in place!
9. Make sure there are no electrical cables, water pipes, gas pipes etc. that could cause a hazard if damaged by use of the tool.

Operation

1. In the event of an emergency, switch off the tool immediately.
 2. If you feel any unusual condition (e.g. noise, vibration) during operation, switch off the tool and remove the battery cartridge. Do not use the tool until the cause is recognized and solved.
 3. The cutting attachment continues to rotate for a short period after turning the tool off. Don't rush to contact the cutting attachment.
 4. During operation, use the shoulder harness. Keep the tool on your right side firmly.
 5. Do not overreach. Keep proper footing and balance at all times. Watch for hidden obstacles such as tree stumps, roots and ditches to avoid stumbling.
 6. Always be sure of your footing on slopes.
 7. Walk, never run.
 8. Never work on a ladder or tree to avoid loss of control.
 9. If the tool gets heavy impact or fall, check the condition before continuing work. Check the controls and safety devices for malfunction. If there is any damage or doubt, ask our authorized service center for the inspection and repair.
 10. Take a rest to prevent loss of control caused by fatigue. We recommend taking a 10 to 20-minute rest every hour.
 11. When you leave the tool, even if it is a short time, always remove the battery cartridge. The unattended tool with the battery cartridge installed may be used by unauthorized person and cause serious accident.
1. Do not expose the tool to rain or wet conditions. Water entering the tool will increase the risk of electric shock.
 2. Do not use the tool if the switch does not turn it on and off. Any tool that cannot be controlled with the switch is dangerous and must be repaired.
 3. Prevent unintentional starting. Ensure the switch is in the off-position before installing a battery pack, picking up or carrying the tool. Carrying the tool with your finger on the switch or energising the tool that have the switch on invites accidents.
 4. Do not dispose of the battery(ies) in a fire. The cell may explode. Check with local codes for possible special disposal instructions.
 5. Do not open or mutilate the battery(ies). Released electrolyte is corrosive and may cause damage to the eyes or skin. It may be toxic if swallowed.
 6. Do not charge battery in rain, or in wet locations.

Putting into operation

1. Before assembling or adjusting the tool, remove the battery cartridge.
2. Before handling the cutter blade, wear protective gloves.

12. **If grass or branches get caught between the cutting attachment and guard, always turn the tool off and remove the battery cartridge before cleaning.** Otherwise the cutting attachment may rotate unintentionally and cause serious injury.
 13. **Never touch moving hazardous parts before the moving hazardous parts have come to a complete stop and the battery cartridge is removed.**
 14. **If the cutting attachment hits stones or other hard objects, immediately turn the tool off. Then remove the battery cartridge and inspect the cutting attachment.**
 15. **Check the cutting attachment frequently during operation for cracks or damages. Before the inspection, remove the battery cartridge and wait until the cutting attachment stops completely. Replace damaged cutting attachment immediately, even if it has only superficial cracks.**
 16. **Never cut above waist height.**
 17. **Before starting the cutting operation, wait until the cutting attachment reaches a constant speed after turning the tool on.**
 18. **When using a cutting blade, swing the tool evenly in half-circle from right to left, like using a scythe.**
 19. **Hold the tool by insulated gripping surfaces only, because the cutter blade may contact hidden wiring. Cutter blades contacting a "live" wire may make exposed metal parts of the tool "live" and could give the operator an electric shock.**
 20. **Do not start the tool when the cutting tool is tangled with cut grass.**
 21. **Before starting the tool, be sure that the cutting tool is not touching the ground and other obstacles such as a tree.**
 22. **During operation always hold the tool with both hands. Never hold the tool with one hand during use.**
5. **Always use the cutting attachment guard properly suited for the cutting attachment used.**
 6. **When using cutting blades, avoid kickback and always prepare for an accidental kickback. See the section for Kickback.**
 7. **When not in use, attach the blade cover onto the blade. Remove the cover before operation.**

Kickback (Blade thrust)

1. **Kickback (blade thrust) is a sudden reaction to a caught or bound cutting blade. Once it occurs, the tool is thrown sideways or toward the operator at great force and it may cause serious injury.**
2. **Kickback occurs particularly when applying the blade segment between 12 and 2 o'clock to solids, bushes and trees with 3 cm or larger diameter.**

► Fig.2

3. **To avoid kickback:**
 1. **Apply the segment between 8 and 11 o'clock.**
 2. **Never apply the segment between 12 and 2 o'clock.**
 3. **Never apply the segment between 11 and 12 o'clock and between 2 and 5 o'clock, unless the operator is well trained and experienced and does it at his/her own risk.**
 4. **Never use cutting blades close to solids, such as fences, walls, tree trunks and stones.**
 5. **Never use cutting blades vertically, for such operations as edging and trimming hedges.**

► Fig.3

Vibration

1. **People with poor circulation who are exposed to excessive vibration may experience injury to blood vessels or the nervous system.**
Vibration may cause the following symptoms to occur in the fingers, hands or wrists: "Falling asleep" (numbness), tingling, pain, stabbing sensation, alteration of skin color or of the skin. If any of these symptoms occur, see a physician!
2. **To reduce the risk of "white finger disease", keep your hands warm during operation and well maintain the tool and accessories.**

Transport

1. **Before transporting the tool, turn it off and remove the battery cartridge. Attach the cover to the cutting blade.**
2. **When transporting the tool, carry it in a horizontal position by holding the shaft.**
3. **When transporting the tool in a vehicle, properly secure it to avoid turnover. Otherwise damage to the tool and other baggage may result.**

Cutting tools

1. **Do not use a cutting tool which is not recommended by us.**
2. **Use an applicable cutting attachment for the job in hand.**
 - Nylon cutting heads (string trimmer heads) and plastic blades are suitable for trimming lawn grass.
 - Cutting blades are suitable for cutting weeds, high grasses, bushes, shrubs, underwood, thicket, and the like.
 - Never use other blades including metal multi-piece pivoting chains and flail blades. It may result in serious injury.
3. **Only use the cutting tool that are marked with a speed equal or higher than the speed marked on the tool.**
4. **Always keep your hands, face, and clothes away from the cutting tool when it is rotating.** Failure to do so may cause personal injury.

Maintenance

1. **Have your tool serviced by our authorized service center, always using only genuine replacement parts.** Incorrect repair and poor maintenance can shorten the life of the tool and increase the risk of accidents.
2. **Before doing any maintenance or repair work or cleaning the tool, always turn it off and remove the battery cartridge.**
3. **Always wear protective gloves when handling the cutting blade.**
4. **Always clean dust and dirt off the tool. Never use gasoline, benzene, thinner, alcohol or the like for the purpose.** Discoloration, deformation or cracks of the plastic components may result.
5. **After each use, tighten all screws and nuts.**
6. **Do not attempt any maintenance or repair not described in the instruction manual. Ask our authorized service center for such work.**
7. **Always use our genuine spare parts and accessories only.** Using parts or accessories supplied by a third party may result in the tool breakdown, property damage and/or serious injury.
8. **Request our authorized service center to inspect and maintain the tool at regular interval.**
9. **Always keep the tool in good working condition.** Poor maintenance can result in inferior performance and shorten the life of the tool.

Storage

1. **Before storing the tool, perform full cleaning and maintenance. Remove the battery cartridge. Attach the cover to the cutting blade.**
2. **Store the tool in a dry and high or locked location out of reach of children.**
3. **Do not prop the tool against something, such as a wall.** Otherwise it may fall suddenly and cause an injury.

First aid

1. **Always have a first-aid kit close by. Immediately replace any item taken from the first aid kit.**
2. **When asking for help, give the following information:**
 - Place of the accident
 - What happened
 - Number of injured persons
 - Nature of the injury
 - Your name

SAVE THESE INSTRUCTIONS.

⚠WARNING: DO NOT let comfort or familiarity with product (gained from repeated use) replace strict adherence to safety rules for the subject product. MISUSE or failure to follow the safety rules stated in this instruction manual may cause serious personal injury.

Important safety instructions for battery cartridge

1. **Before using battery cartridge, read all instructions and cautionary markings on (1) battery charger, (2) battery, and (3) product using battery.**
2. **Do not disassemble battery cartridge.**
3. **If operating time has become excessively shorter, stop operating immediately. It may result in a risk of overheating, possible burns and even an explosion.**
4. **If electrolyte gets into your eyes, rinse them out with clear water and seek medical attention right away. It may result in loss of your eyesight.**
5. **Do not short the battery cartridge:**
 - (1) **Do not touch the terminals with any conductive material.**
 - (2) **Avoid storing battery cartridge in a container with other metal objects such as nails, coins, etc.**
 - (3) **Do not expose battery cartridge to water or rain.**

A battery short can cause a large current flow, overheating, possible burns and even a breakdown.

6. **Do not store the tool and battery cartridge in locations where the temperature may reach or exceed 50 °C (122 °F).**
7. **Do not incinerate the battery cartridge even if it is severely damaged or is completely worn out. The battery cartridge can explode in a fire.**
8. **Be careful not to drop or strike battery.**
9. **Do not use a damaged battery.**
10. **The contained lithium-ion batteries are subject to the Dangerous Goods Legislation requirements.** For commercial transports e.g. by third parties, forwarding agents, special requirement on packaging and labeling must be observed. For preparation of the item being shipped, consulting an expert for hazardous material is required. Please also observe possibly more detailed national regulations. Tape or mask off open contacts and pack up the battery in such a manner that it cannot move around in the packaging.
11. **When disposing the battery cartridge, remove it from the tool and dispose of it in a safe place. Follow your local regulations relating to disposal of battery.**
12. **Use the batteries only with the products specified by Makita.** Installing the batteries to non-compliant products may result in a fire, excessive heat, explosion, or leak of electrolyte.
13. **If the tool is not used for a long period of time, the battery must be removed from the tool.**

SAVE THESE INSTRUCTIONS.

⚠CAUTION: Only use genuine Makita batteries. Use of non-genuine Makita batteries, or batteries that have been altered, may result in the battery bursting causing fires, personal injury and damage. It will also void the Makita warranty for the Makita tool and charger.

Tips for maintaining maximum battery life

1. Charge the battery cartridge before completely discharged. Always stop tool operation and charge the battery cartridge when you notice less tool power.
2. Never recharge a fully charged battery cartridge. Overcharging shortens the battery service life.
3. Charge the battery cartridge with room temperature at 10 °C - 40 °C (50 °F - 104 °F). Let a hot battery cartridge cool down before charging it.
4. Charge the battery cartridge if you do not use it for a long period (more than six months).

PARTS DESCRIPTION

► Fig.4

1	Speed indicator	2	ADT indicator (ADT = Automatic Torque Drive Technology)	3	Power lamp	4	Main power button
5	Reverse button	6	Battery cartridge	7	Lock-off lever	8	Switch trigger
9	Hanger	10	Handle	11	Barrier (country specific)	12	Protector (for nylon cutting head / plastic blade)
13	Protector (for cutter blade)	14	Shoulder harness	-	-	-	-

NOTE: The protector supplied as the standard accessory varies depending on the countries.

FUNCTIONAL DESCRIPTION

⚠ WARNING: Always be sure that the tool is switched off and the battery cartridge is removed before adjusting or checking function on the tool. Failure to switch off and remove the battery cartridge may result in serious personal injury from accidental start-up.

Installing or removing battery cartridge

⚠ CAUTION: Always switch off the tool before installing or removing of the battery cartridge.

⚠ CAUTION: Hold the tool and the battery cartridge firmly when installing or removing battery cartridge. Failure to hold the tool and the battery cartridge firmly may cause them to slip off your hands and result in damage to the tool and battery cartridge and a personal injury.

► Fig.5: 1. Red indicator 2. Button 3. Battery cartridge

To remove the battery cartridge, slide it from the tool while sliding the button on the front of the cartridge.

To install the battery cartridge, align the tongue on the battery cartridge with the groove in the housing and slip it into place. Insert it all the way until it locks in place with a little click. If you can see the red indicator on the upper side of the button, it is not locked completely.

⚠ CAUTION: Always install the battery cartridge fully until the red indicator cannot be seen. If not, it may accidentally fall out of the tool, causing injury to you or someone around you.

⚠ CAUTION: Do not install the battery cartridge forcibly. If the cartridge does not slide in easily, it is not being inserted correctly.

Tool / battery protection system

The tool is equipped with a tool/battery protection system. This system automatically cuts off power to the motor to extend tool and battery life. The tool will automatically stop during operation if the tool or battery is placed under one of the following conditions:

Status	Speed indicator		
	■ On	□ Off	▣ Blinking
Overload	3	2	1
Overheat	3	3	2
	2	2	1
	1	1	
Over discharge		3	2
		2	1

Overload protection

If the tool is overloaded by entangled weeds or other debris, the speed indicator 2 and 3 start blinking and the tool automatically stops.

In this situation, turn the tool off and stop the application that caused the tool to become overloaded. Then turn the tool on to restart.

Overheat protection for tool or battery

There are two types of overheating: tool overheating and battery overheating. When the tool overheating occurs, all speed indicators blink. When the battery overheating occurs, the speed indicator 1 blinks.

If the overheating occurs, the tool stops automatically. Let the tool and/or battery cool down before turning the tool on again.

Overdischarge protection

When the battery capacity becomes low, the tool stops automatically and the speed indicator 1 blinks.

If the tool does not operate even when the switches are operated, remove the batteries from the tool and charge the batteries.

Indicating the remaining battery capacity

Only for battery cartridges with the indicator

► Fig.6: 1. Indicator lamps 2. Check button

Press the check button on the battery cartridge to indicate the remaining battery capacity. The indicator lamps light up for a few seconds.

Indicator lamps			Remaining capacity
Lighted	Off	Blinking	
			75% to 100%
			50% to 75%
			25% to 50%
			0% to 25%
			Charge the battery.
			The battery may have malfunctioned.

NOTE: Depending on the conditions of use and the ambient temperature, the indication may differ slightly from the actual capacity.

Main power switch

Tap the main power button to turn on the tool.

To turn off the tool, press and hold the main power button until the power lamp and speed indicator go off.

► Fig.7: 1. Speed indicator 2. Main power button
3. Power lamp

NOTE: The tool will automatically turned off if it is left without any operations for a certain period of time.

Switch action

WARNING: For your safety, this tool is equipped with lock-off lever which prevents the tool from unintended starting. **NEVER** use the tool if it runs when you simply pull the switch trigger without pressing the lock-off lever. Return the tool to our authorized service center for proper repairs **BEFORE** further usage.

WARNING: **NEVER** tape down or defeat purpose and function of lock-off lever.

CAUTION: Before installing the battery cartridge into the tool, always check to see that the switch trigger actuates properly and returns to the "OFF" position when released. Operating a tool with a switch that does not actuate properly can lead to loss of control and serious personal injury.

CAUTION: Never put your finger on the main power button and switch trigger when carrying the tool. The tool may start unintentionally and cause injury.

NOTICE: Do not pull the switch trigger hard without pressing the lock-off lever. This can cause switch breakage.

To prevent the switch trigger from being accidentally pulled, a lock-off lever is provided. To start the tool, depress the lock-off lever and pull the switch trigger. The tool speed increases by increasing pressure on the switch trigger. Release the switch trigger to stop.

DUR368A

► Fig.8: 1. Lock-off lever 2. Switch trigger

DUR368L

► Fig.9: 1. Lock-off lever 2. Switch trigger

Speed adjusting



You can adjust the tool speed by tapping the main power button. Each time you tap the main power button, the level of speed will change.



► Fig.10: 1. Speed indicator 2. Main power button



Speed indicator	Mode	Rotation speed
3	High	6,500 min ⁻¹
2	Medium	5,300 min ⁻¹
1		
3	Low	3,500 min ⁻¹
2		
1		

Automatic Torque Drive Technology

When you turn on the Automatic Torque Drive Technology (ADT), the tool runs at optimum rotation speed and torque for the condition of grass being cut.

To start ADT, press and hold the reverse button until the ADT indicator turns on. After that, tap the main power button to select the cutting tool attached to the tool. Light the lamp beside  marking to select cutter blade and plastic blade,  marking to select nylon cutting head. To stop ADT, press and hold the reverse button until the ADT indicator turns off.

► **Fig.11:** 1.  marking 2.  marking 3. ADT indicator 4. Main power button 5. Reverse button

Indicator	Mode	Cutting tool	Rotation speed
	ADT (Cutter blade)	Cutter blade Plastic blade	3,500 - 6,500 min ⁻¹
	ADT (Nylon cutting head)	Nylon cutting head	3,500 - 6,500 min ⁻¹

Reverse button for debris removal

⚠ WARNING: Switch off the tool and remove the battery cartridge before you remove entangled weeds or debris which the reverse rotation function can not remove. Failure to switch off and remove the battery cartridge may result in serious personal injury from accidental start-up.

This tool has a reverse button to change the direction of rotation. It is only for removing weeds and debris entangled in the tool. To reverse the rotation, tap the reverse button and pull the trigger when the cutting tool is stopped. The power lamp starts blinking, and the cutting tool rotates in reverse direction when you pull the switch trigger. To return to regular rotation, release the trigger and wait until the cutting tool stops.

► **Fig.12:** 1. Reverse button 2. Power lamp

NOTE: During the reverse rotation, the tool operates only for a short period of time and then automatically stops.

NOTE: Once the tool is stopped, the rotation returns to regular direction when you start the tool again.

NOTE: If you tap the reverse button while the cutting tool is still rotating, the tool comes to stop and to be ready for reverse rotation.

Electric brake

This tool is equipped with an electric brake for the cutting tool. If the tool consistently fails to quickly stop the cutting tool after the switch trigger is released, have the tool serviced at our service center.

⚠ CAUTION: This brake system is not a substitute for the protector. Never use the tool without the protector. An unguarded cutting tool may result in serious personal injury.

Electronic function

Constant speed control

The speed control function provides the constant rotation speed regardless of load conditions.

Soft start feature

Soft start because of suppressed starting shock.

ASSEMBLY

⚠ WARNING: Always be sure that the tool is switched off and battery cartridge is removed before carrying out any work on the tool. Failure to switch off and remove the battery cartridge may result in serious personal injury from accidental start-up.

⚠ WARNING: Never start the tool unless it is completely assembled. Operation of the tool in a partially assembled state may result in serious personal injury from accidental start-up.

Installing the handle

For DUR368A

1. Insert the shaft of the handle into the grip. Align the screw hole in the grip with the one in the shaft. Tighten the screw securely.

► **Fig.13:** 1. Grip 2. Screw 3. Shaft

NOTICE: Note the direction of the grip. The screw holes will not be aligned if the grip is not inserted in the correct direction.

2. Place handle between handle clamp and handle holder. Adjust the handle to an angle that provides a comfortable working position and then secure with hex socket head bolts.

► **Fig.14:** 1. Hex socket head bolt 2. Handle clamp 3. Handle holder

For DUR368L

1. Attach the upper and lower clamps on the damper.

2. Put the handle on the upper clamp and fix it with hex socket head bolts as illustrated.

► **Fig.15:** 1. Hex socket head bolt 2. Handle 3. Upper clamp 4. Damper 5. Lower clamp 6. Spacer

⚠ CAUTION: Do not remove or shrink the spacer. Doing so lose the balance of the tool and may cause personal injury.

Attaching the barrier

Country specific

If the barrier is included in your model, attach it to the handle using the screw on the barrier.

► **Fig.16:** 1. Barrier 2. Screw

⚠ CAUTION: After assembling the barrier, do not remove it. The barrier works as a safety part to prevent you from contacting the cutting blade accidentally.

Hex wrench storage

CAUTION: Be careful not to leave the hex wrench inserted in the tool head. It may cause injury and/or damage to the tool.

When not in use, store the hex wrench as illustrated to keep it from being lost.





► Fig.17: 1. Hex wrench

For the loop handle model, the hex wrench can also be stored on the handle as illustrated.

► Fig.18: 1. Hex wrench

Correct combination of the cutting tool and the protector

CAUTION: Always use the correct combination of cutting tool and the protector. A wrong combination may not protect you from the cutting tool, flying debris, and stones. It can also affect the balance of the tool and result in an injury.

Cutting tool	Protector
Cutter blade (3-tooth, 4-tooth, and 8-tooth blades) 	
Nylon cutting head 	
Plastic blade 	

Installing the protector

WARNING: Never use the tool without the guard illustrated in place. Failure to do so can cause serious personal injury.

NOTE: The type of the protector supplied as the standard accessory varies depending on the countries.

For cutter blade

Attach the protector to the clamp using bolts.

► Fig.19: 1. Clamp 2. Protector

For nylon cutting head / plastic blade

CAUTION: Take care not to injure yourself on the cutter for cutting the nylon cord.

Attach the protector to the clamp using bolts.

► Fig.20: 1. Clamp 2. Protector 3. Cutter

Installing the cutting tool

CAUTION: Always use the supplied wrench(es) to remove or to install the cutting tool.

CAUTION: Be sure to remove the hex wrench inserted into the tool head after installing the cutting tool.

NOTE: The type of the cutting tool(s) supplied as the standard accessory varies depending on the countries. The cutting tool is not included in some specifications of the model.

NOTE: Turn the tool upside down so that you can replace the cutting tool easily.

Cutter blade

CAUTION: When handling the cutter blade, always wear gloves and put the blade cover on the blade.

CAUTION: The cutter blade must be well polished, and free of cracks or breakage. If the cutter blade hits a stone during operation, stop the tool and check the blade immediately.

CAUTION: The cutter blade-fastening nut (with spring washer) wears out in course of time. If there appears any wear or deformation on the spring washer, replace the nut. Ask your local authorized service center to order it.

CAUTION: The outside diameter of the cutter blade must be as follows. Never use any cutter blade with larger outside diameter.

- 3-tooth blade : 230 mm
- 4-tooth blade : 230 mm
- 8-tooth blade : 230 mm

► Fig.21: 1. Nut 2. Clamp washer 3. Cutter blade 4. Receive washer 5. Spindle 6. Hex wrench

1. Insert the hex wrench through the hole in the tool head to lock the shaft. Rotate the shaft until the hex wrench is fully inserted.

2. Mount the cutter blade onto the receive washer so that the arrows on the blade and protector are pointing in the same direction.

► Fig.22: 1. Arrow

3. Put the clamp washer onto the cutter blade and then tighten the nut securely by the box wrench.

► Fig.23: 1. Hex wrench 2. Box wrench 3. Tighten 4. Loosen

NOTE: Tightening torque : 16 - 23 N·m

4. Remove the hex wrench from the tool head.

To remove the cutter blade, follow the installation procedures in reverse.

Nylon cutting head

NOTICE: Be sure to use genuine Makita nylon cutting head.

- **Fig.24:** 1. Nylon cutting head 2. Receive washer
3. Spindle 4. Hex wrench 5. Tighten
6. Loosen

1. Insert the hex wrench through the hole in the tool head to lock the shaft. Rotate the shaft until the hex wrench is fully inserted.

2. Place the nylon cutting head onto the spindle and tighten it securely by hand.

3. Remove the hex wrench from the tool head.

To remove the nylon cutting head, follow the installation procedures in reverse.

Plastic blade

NOTICE: Be sure to use genuine Makita plastic blade.

- **Fig.25:** 1. Plastic blade 2. Receive washer
3. Spindle 4. Hex wrench 5. Tighten
6. Loosen

1. Insert the hex wrench through the hole in the tool head to lock the shaft. Rotate the shaft until the hex wrench is fully inserted.

2. Place the plastic blade onto the spindle and tighten it securely by hand.

3. Remove the hex wrench from the tool head.

To remove the plastic blade, follow the installation procedures in reverse.

OPERATION

Attaching the shoulder harness

CAUTION: Always use the shoulder harness attached to the tool. Before operation, adjust the shoulder harness according to the user size to prevent fatigue.

CAUTION: Before operation, make sure that the shoulder harness is properly attached to the hanger on the tool.

1. Wear the shoulder harness on your left shoulder.

► **Fig.26**

2. Clasp the hook on the shoulder strap to tool's hanger.

DUR368A

► **Fig.27:** 1. Hook 2. Hanger

DUR368L

► **Fig.28:** 1. Hook 2. Hanger

3. Adjust the shoulder harness to a comfortable working position.

► **Fig.29**

The shoulder harness features a means of quick release.

Simply squeeze the sides of the buckle to release the tool from the shoulder harness.

DUR368A

► **Fig.30:** 1. Buckle

DUR368L

► **Fig.31:** 1. Buckle

Adjusting the hanger position

For more comfortable handling of the tool, you can change the hanger position.

Be sure to adjust the hanger position as shown in the figure.

► **Fig.32**

1	The hanger position from the ground
2	The cutting tool position from the ground
3	The horizontal distance between the hanger and the unguarded part of the cutting tool

Loosen the hex socket head bolt on the hanger. Move the hanger to a comfortable working position and then tighten the bolt.

DUR368A

► **Fig.33:** 1. Hanger 2. Hex socket head bolt

DUR368L

► **Fig.34:** 1. Hanger 2. Hex socket head bolt

Correct handling of the tool

WARNING: Always position the tool on your right-hand side. Correct positioning of the tool allows for maximum control and will reduce the risk of serious personal injury caused by kickback.

WARNING: Be extremely careful to maintain control of the tool at all times. Do not allow the tool to be deflected toward you or anyone in the work vicinity. Failure to keep control of the tool could result in serious injury to the bystander and the operator.

WARNING: To avoid accident, leave more than 15m (50 ft) distance between operators when two or more operators work in one area. Also, arrange a person to observe the distance between operators. If someone or an animal enters the working area, immediately stop the operation.

CAUTION: If the cutting tool accidentally impacts a rock or hard object during operation, stop the tool and inspect for any damage. If the cutting tool is damaged, replace it immediately. Use of a damaged cutting tool may result in serious personal injury.

CAUTION: Remove the blade cover from the cutter blade when cutting the grass.

Correct positioning and handling allow optimum control and reduce the risk of injury caused by kickback.

DUR368A

► Fig.35

DUR368L

► Fig.36

When using a nylon cutting head (bump & feed type)

The nylon cutting head is a dual string trimmer head provided with a bump & feed mechanism.

To feed out the nylon cord, tap the cutting head against the ground while rotating.

► Fig.37: 1. Most effective cutting area

NOTICE: The bump feed will not operate properly if the nylon cutting head is not rotating.

NOTE: If the nylon cord does not feed out while tapping the head, rewind/replace the nylon cord by following the procedures in the section for the maintenance.

MAINTENANCE

⚠WARNING: Always be sure that the tool is switched off and battery cartridge is removed before attempting to perform inspection or maintenance on the tool. Failure to switch off and remove the battery cartridge may result in serious personal injury from accidental start-up.

NOTICE: Never use gasoline, benzine, thinner, alcohol or the like. Discoloration, deformation or cracks may result.

To maintain product SAFETY and RELIABILITY, repairs, any other maintenance or adjustment should be performed by Makita Authorized or Factory Service Centers, always using Makita replacement parts.

Replacing the nylon cord

⚠WARNING: Use only the nylon cord with diameter specified in this instruction manual. Never use heavier line, metal wire, rope or the like. Failure to do so may cause damage to the tool and result in serious personal injury.

⚠WARNING: Always remove the nylon cutting head from the tool when replacing the nylon cord.

⚠WARNING: Make sure that the cover of the nylon cutting head is secured to the housing properly as described below. Failure to properly secure the cover may cause the nylon cutting head to fly apart resulting in serious personal injury.

Replace the nylon cord if it is not fed any more. The method of replacing the nylon cord varies depending on the type of the nylon cutting head.

95-M10L

► Fig.38

B&F ECO 4L

► Fig.39

For Ultra Auto 4

► Fig.40

UN-74L

► Fig.41

Manual feed type

When the nylon cord gets short, pull it out from the eyelet and feed it from the another eyelet.

► Fig.42

Replacing the plastic blade

Replace the blade if it is worn out or broken.

► Fig.43

When installing the plastic blade, align the direction of the arrow on the blade with that of the protector.

► Fig.44: 1. Arrow on the protector 2. Arrow on the blade

TROUBLESHOOTING

Before asking for repairs, conduct your own inspection first. If you find a problem that is not explained in the manual, do not attempt to dismantle the tool. Instead, ask Makita Authorized Service Centers, always using Makita replacement parts for repairs.

State of abnormality	Probable cause (malfunction)	Remedy
Motor does not run.	Battery cartridge is not installed.	Install the battery cartridge.
	Battery problem (under voltage)	Recharge the battery. If recharging is not effective, replace battery.
	The drive system does not work correctly.	Ask your local authorized service center for repair.
Motor stops running after a little use.	Battery's charge level is low.	Recharge the battery. If recharging is not effective, replace battery.
	Overheating.	Stop using of tool to allow it to cool down.
It does not reach maximum RPM.	Battery is installed improperly.	Install the battery cartridge as described in this manual.
	Battery power is dropping.	Recharge the battery. If recharging is not effective, replace battery.
	The drive system does not work correctly.	Ask your local authorized service center for repair.
Cutting tool does not rotate: ⇒ stop the machine immediately!	Foreign object such as a branch is jammed between the guard and the cutting tool.	Remove the foreign object.
	The drive system does not work correctly.	Ask your local authorized service center for repair.
Abnormal vibration: ⇒ stop the machine immediately!	One end of the nylon cord has been broken.	Tap the nylon cutting head against the ground while it is rotating to cause the cord to feed.
	The drive system does not work correctly.	Ask your local authorized service center for repair.
Cutting tool and motor cannot stop: ⇒ Remove the battery immediately!	Electric or electronic malfunction.	Remove the battery and ask your local authorized service center for repair.

OPTIONAL ACCESSORIES

⚠ WARNING: Only use the recommended accessories or attachments indicated in this manual. The use of any other accessory or attachment may result in serious personal injury.

⚠ CAUTION: These accessories or attachments are recommended for use with your Makita tool specified in this manual. The use of any other accessories or attachments might present a risk of injury to persons. Only use accessory or attachment for its stated purpose.

If you need any assistance for more details regarding these accessories, ask your local Makita Service Center.

- Cutter blade
- Nylon cutting head
- Nylon cord (cutting line)
- Plastic blade
- Protector
- Makita genuine battery and charger

NOTE: Some items in the list may be included in the tool package as standard accessories. They may differ from country to country.

SPECIFIKATIONER

Modell:		DUR368A	DUR368L
Handtagstyp		Cykelhandtag	Handtagsögla
Hastighet utan belastning (vid varje rotationshastighetsnivå)	Skärkniv/trimmerhuvud/ plastkniv	3: 6 500 min ⁻¹ 2: 5 300 min ⁻¹ 1: 3 500 min ⁻¹	
Total längd (utan skärverktyg)		1 758 mm	
Nylonträdens diameter		2,0 - 2,4 mm	
Tillämpligt skärverktyg och skärdiameter	3-tandsblad (art.nr.: 195298-3)	230 mm	
	4-tandsblad (art.nr.: B-14118)	230 mm	
	8-tandsblad (art.nr.: B-14130)	230 mm	
	Trimmerhuvud (art.nr.: 198893-8)	350 mm	
	Plastkniv (art.nr.: 198383-1)	255 mm	
Märkspänning		36 V likström	
Nettovikt		4,1 - 4,7 kg	3,9 - 4,5 kg

- På grund av vårt pågående program för forskning och utveckling kan dessa specifikationer ändras utan föregående meddelande.
- Specifikationer kan variera mellan olika länder.
- Vikten kan variera beroende på tillbehören, inklusive batterikassett. Den lättaste och den tyngsta kombinationen enligt EPTA-procedur 01/2014 visas i tabellen.

Tillgänglig batterikassett, batteriadapter och laddare

Batterikassett	BL1815N / BL1820 / BL1820B / BL1830 / BL1830B / BL1840 / BL1840B / BL1850 / BL1850B / BL1860B
Batteriadapter	BAP182 / BL36120A
Laddare	DC18RC / DC18RD / DC18RE / DC18SD / DC18SE / DC18SF / DC18SH

- Vissa av batterikassetterna, batteriadapterna och laddarna på listan ovan kanske inte finns tillgängliga i din region.

⚠ VARNING: Använd endast batterikassetter, batteriadapter och laddare från listan ovan. Användning av andra batterikassetter, batteriadapter och laddare kan orsaka personskada och/eller brand.

Buller

Tillämplig standard : ISO22868

Modell DUR368A

Skärverktyg	Ljudtrycksnivå (LpA) dB(A)		Ljudeffektnivå (LWA) dB(A)	
	LpA dB(A)	Osäkerhet (K) dB(A)	LWA dB(A)	Osäkerhet (K) dB(A)
4-tandsblad	74,7	1,0	89,2	1,6
Trimmerhuvud	76,4	1,6	89	1,0
Plastkniv	75,1	0,3	86	0,4

Modell DUR368L

Skärverktyg	Ljudtrycksnivå (LpA) dB(A)		Ljudeffektnivå (LWA) dB(A)	
	LpA dB(A)	Osäkerhet (K) dB(A)	LWA dB(A)	Osäkerhet (K) dB(A)
4-tandsblad	74,7	1,0	89,2	1,6
Trimmerhuvud	76,4	1,6	89	1,0
Plastkniv	75,1	0,3	86	0,4

- Även om den ljudtrycksnivå som angetts ovan är mer eller mindre än 80 dB (A) kan det hända att ljudtrycksnivån vid arbete överskrider 80 dB (A). Använd hörselskydd.

OBS: Det deklarerade bullervärdet har uppmätts i enlighet med standardtestmetoden och kan användas för jämförandet av en maskin med en annan.

OBS: Det deklarerade bulleremissionsvärdet kan också användas i en preliminär bedömning av exponering för vibration.

⚠ VARNING: Använd hörselskydd.

⚠ VARNING: Bulleremissionen under faktisk användning av maskinen kan skilja sig från det deklarerade värdet, beroende på hur maskinen används och särskilt vilken typ av arbetsstycke som behandlas.

⚠ VARNING: Var noga med att identifiera säkerhetsåtgärder för att skydda användaren, vilka är grundade på en uppskattning av graden av exponering för vibrationer under de faktiska användningsförhållandena, (ta, förutom avtryckartiden, med alla delar av användarcykeln i beräkningen, som till exempel tiden då maskinen är avstängd och när den går på tomgång).

Vibration

Tillämplig standard : ISO22867

Modell DUR368A

Skärverktyg	Vänster hand		Höger hand	
	$a_{h,w}$ (m/s ²)	Osäkerhets-K (m/s ²)	$a_{h,w}$ (m/s ²)	Osäkerhets-K (m/s ²)
4-tandsblad	≤ 2,5	1,5	≤ 2,5	1,5
Trimmerhuvud	≤ 2,5	1,5	≤ 2,5	1,5
Plastkniv	≤ 2,5	1,5	≤ 2,5	1,5

Modell DUR368L

Skärverktyg	Vänster hand		Höger hand	
	$a_{h,w}$ (m/s ²)	Osäkerhets-K (m/s ²)	$a_{h,w}$ (m/s ²)	Osäkerhets-K (m/s ²)
4-tandsblad	≤ 2,5	1,5	≤ 2,5	1,5
Trimmerhuvud	≤ 2,5	1,5	≤ 2,5	1,5
Plastkniv	≤ 2,5	1,5	≤ 2,5	1,5

OBS: Det deklarerade totala vibrationsvärdet har uppmätts i enlighet med standardtestmetoden och kan användas för jämförandet av en maskin med en annan.

OBS: Det deklarerade totala vibrationsvärdet kan också användas i en preliminär bedömning av exponering för vibration.

⚠ VARNING: Vibrationsemissionen under faktisk användning av maskinen kan skilja sig från det deklarerade värdet, beroende på hur maskinen används och särskilt vilken typ av arbetsstycke som behandlas.

⚠ VARNING: Var noga med att identifiera säkerhetsåtgärder för att skydda användaren, vilka är grundade på en uppskattning av graden av exponering för vibrationer under de faktiska användningsförhållandena, (ta, förutom avtryckartiden, med alla delar av användarcykeln i beräkningen, som till exempel tiden då maskinen är avstängd och när den går på tomgång).

Symboler

Följande visar symbolerna som används för utrustningen. Se till att du förstår innebörden innan du använder bormaskinen.

	Var extra försiktig och uppmärksam.
	Läs igenom bruksanvisningen.
	Upprätthåll ett avstånd på minst 15 m.
	Fara! Se upp för flygande föremål.
	Försiktigt; bakåtkast
	Använd hjälm, skyddsglasögon och hörselskydd.
	Använd skyddshandskar.
	Använd kraftiga stövlar med halkfria sulor. Skyddsstövlar med stål förstärkt tåhätta rekommenderas.
	Utsätt inte verktyget för fukt.
	Ni-MH Li-ion
	Gäller endast EU-länder Elektrisk utrustning eller batteripaket får inte kastas i hushållsavfallet! Enligt EU-direktiven som avser förbrukad elektrisk och elektronisk utrustning, batterier, ackumulatörer, förbrukade batterier och ackumulatörer, samt direktivens tillämpning enligt nationell lagstiftning, ska uttjänt elektrisk utrustning, batterier och batteripaket sorteras separat och lämnas till miljövänlig återvinning.

EG-försäkran om överensstämmelse

Gäller endast inom EU

EG-försäkran om överensstämmelse inkluderas som bilaga A till denna bruksanvisning.

SÄKERHETSVARNINGAR

Allmänna säkerhetsvarningar för maskiner

⚠️ VARNING: Läs alla säkerhetsvarningar, anvisningar, illustrationer och specifikationer som medföljer det här maskinen. Underlåtenhet att följa instruktionerna kan leda till elstötar, brand och/eller allvarliga personskadorna.

Spara alla varningar och instruktioner för framtida referens.

Termen "maskin" som anges i varningarna hänvisar till din eldrivna maskin (sladdansluten) eller batteridrivna maskin (sladdlös).

Viktiga säkerhetsanvisningar för verktyget

⚠️ VARNING: Läs igenom alla säkerhetsvarningar och anvisningar. Underlåtenhet att följa varningar och instruktioner kan leda till elstötar, brand och/eller allvarliga personskadorna.

Spara alla varningar och instruktioner för framtida referens.

Avsedd användning

1. Detta verktyg är endast avsett för klippning av gräs, ogräs, buskar och undervegetation. Det ska inte användas för något annat syfte såsom kant- eller häckklippning eftersom detta kan orsaka skada.

Allmänna anvisningar

1. Tillåt aldrig personer som inte är förtrogna med dessa anvisningar, personer (inklusive barn) med nedsatt fysisk, sensorisk eller mental förmåga, eller personer utan erfarenhet av och kunskap om verktyget att använda det. Barn ska övervakas så att de inte leker med verktyget.
2. Läs igenom denna bruksanvisning för att bli förtrogen med hanteringen av verktyget innan du börjar använda det.
3. Låna inte ut verktyget till en person som inte har tillräcklig erfarenhet eller kunskap om hanteringen av röjsågar och trimmar.
4. Lämna alltid över denna bruksanvisning när du lånar ut verktyget.
5. Hantera verktyget med största försiktighet och uppmärksamhet.
6. Använd aldrig verktyget efter intag av alkohol eller droger, eller om du känner dig trött eller sjuk.
7. Försök aldrig modifiera verktyget.
8. Följ föreskrifterna om hantering av röjsågar och trimmar i ditt land.

Personlig skyddsutrustning

► Fig.1

1. Bär skyddshjälm, skyddsglasögon och skyddshandskar för att skydda dig mot flygande material eller fallande föremål.
2. Bär hörselskydd, såsom hörselkåpor för att undvika hörselskador.
3. Bär lämpliga kläder och skor för säker användning, som till exempel arbetsoverall och kraftiga skor med halkfri sula. Bär inte löst sittande kläder eller smycken. Löst sittande kläder, smycken eller långt hår kan fastna i de rörliga delarna.
4. Bär skyddshandskar när du tar i skärkniven. Skärknivarna kan skära oskyddade händer allvarligt.

Säkerhet på arbetsplatsen

1. Använd verktyget endast under goda ljusförhållanden och i dagsljus. Arbeta inte med verktyget i mörker eller dimma.
2. Använd inte verktyget i explosiva områden, som till exempel i närheten av lättantändliga vätskor, gaser eller damm. Verktyget skapar gnistor som kan antända dammet eller ångorna.
3. Stå aldrig på ett instabilt eller halt underlag eller i en sluttning under användningen. Var observant på is och snö under vintersäsongen och se till att du alltid står stadigt.
4. Håll åskådare och djur på minst 15 m avstånd från verktyget under användningen. Stanna verktyget så fort någon närmar sig.
5. Använd aldrig verktyget när personer (särskilt barn) eller djur finns i närheten.
6. Undersök arbetsområdet före användningen så att det inte finns stenar eller andra fasta föremål. De kan kastas iväg eller orsaka farliga bakåtkast som kan resultera i allvarliga personskador och/eller egendomsskador.
7. **⚠️ VARNING:** När denna produkt används kan damm som innehåller kemikalier skapas, vilket kan leda till luftvägssjukdomar eller andra sjukdomar. Några exempel på dessa kemikalier är sammansättningar som hittas i bekämpningsmedel, insektsmedel och växtgift. Risken för exponering varierar beroende på hur ofta du utför denna typ av arbete. Minska risken för exponering av dessa kemikalier genom att arbeta i ett välventilerat område och arbeta med godkänd säkerhetsutrustning, som till exempel dammask som skapats speciellt för filtrering av mikroskopiska partiklar.

Ei- och batterisäkerhet

1. Utsätt inte verktyget för regn eller fukt. Vatten som kommer in i verktyget ökar risken för elektrisk stöt.
2. Använd inte verktyget om det inte går att starta eller stänga av med strömbrytaren. Verktyg som inte går att styras med strömbrytaren är farliga och måste repareras.
3. Förhindra oavsiktligt start. Försäkra dig om att strömbrytaren står i avstängt läge innan du monterar ett batteri, tar upp eller bär verktyget. Att bära verktyget med fingrarna på avtryckaren eller förse verktyget med ström när avtryckaren är intryckt, inbjuder till olyckor.
4. Släng inte batteriet/batterierna i öppen eld. Cellen kan explodera. Kontrollera de lokala reglerna för att se eventuell särskild avfallshandtering.
5. Öppna inte eller förstör batteriet/batterierna. Elektrolyt som kommer ut är frätande och kan ge ögon- eller hudskador. Det kan vara giftigt vid förtäring.
6. Ladda inte batteriet i regn eller i fuktiga eller våta utrymmen.

Förberedelser inför användning

1. Ta bort batterikassetten innan du monterar eller justerar verktyget.
2. Använd skyddshandskar när du tar i skärkniven.

3. Innan du sätter i batterikassetten ska du kontrollera att verktyget inte är skadat, har lösa skruvar/muttrar eller är felaktigt monterat. Slipa skärkniven om den är slö. Om skärkniven är böjd eller skadad ska den bytas ut. Kontrollera att alla kontrollspakar och brytare fungerar korrekt. Rengör och torka handtagen.
4. Försök aldrig att sätta på verktyget om den är skadat eller inte helt monterat. Det kan i så fall leda till allvarliga personskador.
5. Justera axelbandet och handgreppet så att de passar användarens storlek.
6. Håll skärtillsatsen bort från kroppen och andra föremål, inklusive marken, när du sätter i batterikassetten. Den kan rotera vid start och orsaka personskador eller skada verktyget och/eller egendom.
7. Ta bort eventuell justeringsnyckel, skiftnyckel eller knivskydd innan du startar verktyget. Ett tillbehör som är fäst på en roterande del av verktyget kan ge upphov till personskador.
8. Skärverktyget måste vara utrustat med skyddet. Kör aldrig verktyget med skadade skydd eller utan skydden på plats!
9. Se till att det inte finns några elkablar, vattenrör, gasledningar etc. som kan orsaka fara om de skadas av verktyget.

Användning

1. Stäng genast av verktyget i ett nödläge.
2. Stäng av verktyget och ta bort batterikassetten om du känner att något är fel (t.ex. buller, vibrationer) under arbetet. Använd inte verktyget innan du vet orsaken till felet och åtgärdat det.
3. Skärtillsatsen fortsätter att rotera en kort stund efter det att verktyget har stängts av. Ha inte bråttom med att röra vid skärtillsatsen.
4. Använd axelbandet när du använder häcksaxen. Håll verktyget stadigt på din högra sida.
5. Översträck inte. Stå alltid stabilt och ha god balans hela tiden. Se upp för dolda hinder såsom stubbar, rötter och diken för att undvika att snubbla.
6. Se alltid till att ha balans på sluttningar.
7. Gå, spring aldrig.
8. Stå aldrig och arbeta på en stega eller i ett träd för att undvika att tappa kontrollen.
9. Kontrollera verktyget innan du fortsätter att arbeta igen om den slagit emot något hårt eller ramlat ned. Kontrollera manöverkontrollerna och säkerhetsenheter så att de fungerar som de ska. Om det finns någon skada eller tveksamhet kontaktar du vårt auktoriserade servicecenter för kontroll och reparation.
10. Ta en paus för att förebygga trötthet och förlorad kontroll. Vi rekommenderar en paus på 10 till 20 minuter varje timma.
11. Ta alltid bort batterikassetten när du lämnar verktyget även om det bara är för en kort stund. Om batterikassetten är kvar kan en obehörig person använda verktyget och orsaka allvarliga olyckor.
12. Om gräs eller grenar fastnar mellan skärtillsatsen och skyddet, ska du alltid stänga av verktyget och ta bort batterikassetten före rengöring. I annat fall kan skärtillsatsen rotera oavsiktligt och orsaka allvarliga personskador.

13. Rör aldrig vid rörliga farliga delar innan de har stannat helt och hållet och batterikassetten har tagits bort.
14. Stäng genast av verktyget om skärtilsatsen slår i stenar eller andra hårda föremål. Ta sedan bort batterikassetten och kontrollera skärtilsatsen.
15. Kontrollera skärtilsatsen ofta under arbetet så att det inte har uppstått sprickor eller skador. Ta bort batterikassetten och vänta tills skärtilsatsen har stannat helt innan du utför kontrollen. Byt genast ut en skadad skärtilsats även om den endast har ytliga sprickor.
16. Skär aldrig över midjehöjd.
17. Vänta tills skärtilsatsen når en konstant hastighet efter att du startat verktyget innan du börjar kapningsarbetet.
18. När du använder en skärkniv ska du svänga verktyget jämnt i en halvcirkel från höger till vänster, som när du använder en lie.
19. Håll endast i de isolerade greppen på verktyget eftersom det finns risk för att skärkniven kan komma i kontakt med en dold elkabel. Om skärknivar kommer i kontakt med en strömförande ledning blir verktygets metalldelar strömförande och kan ge operatören en elektrisk stöt.
20. Starta inte verktyget när skärverktyget är intrasslat i gräsklipp.
21. Se till innan du startar verktyget att skärverktyget inte vidrör marken och andra hinder som t.ex. träd.
22. Håll alltid verktyget med båda händerna under arbetet. Håll aldrig verktyget med en hand under användningen.

Skärverktyg

1. Använd inte ett skärverktyg som inte rekommenderas av oss.
2. Använd lämplig skärtilsats för det arbete som ska utföras.
 - Trimmerhuvuden (med nylontråd) och plastknivar är lämpliga för att trimma gräsytor.
 - Skärknivar är lämpliga vid kapning av ogräs, högt gräs, buskage, snår, sly och liknande.
 - Använd aldrig andra blad inklusive svängande metallkedjor och slagknivar. Det kan orsaka allvarliga personskador.
3. Använd endast ett skärverktyg som är märkt med ett maximalt varvtal som är lika med eller högre än varvtalet som är märkt på verktyget.
4. Håll alltid händer, ansikte och kläder borta från skärverktyget när det roterar. I annat fall kan personskada uppstå.
5. Använd alltid skyddet för skärtilsatsen korrekt fastsatt.
6. När du använder skärknivar ska du undvika bakåtkast och alltid vara förberedd på oavsiktliga bakåtkast. Se avsnittet om Bakåtkast.
7. När kniven inte används ska bladskyddet sättas på den. Ta bort skyddet före användning.

Bakåtkast (kniven slår bakåt)

1. Bakåtkast (kniven slår bakåt) är en plötslig reaktion när en skärkniv fastnar eller studsar. När det inträffar kastas verktyget i sidled eller mot användaren med stor kraft och kan orsaka allvarliga personskador.
2. Bakåtkast uppstår särskilt när man använder kniven i segmentet mellan klockan 12 och 2 på fasta föremål, buskar och träd med en diameter på 3 cm eller större.
 - Fig.2
3. För att undvika bakåtkast:
 1. Använd verktyget i segmentet mellan klockan 8 och 11.
 2. Använd aldrig verktyget i segmentet mellan klockan 12 och 2.
 3. Använd aldrig verktyget i segmentet mellan klockan 11 och 12 och mellan 2 och 5, såvida inte du som användare är välutbildad och erfaren och gör det på egen risk.
 4. Använd aldrig skärknivar nära fasta föremål som till exempel staket, väggar, trädstammar och stenar.
 5. Använd aldrig skärknivar vertikalt, till exempel för kantskärning och trimning av häckar.

► Fig.3

Vibration

1. Personer med cirkulationsrubbingar som utsätts för kraftiga vibrationer kan drabbas av blodutgjutningar eller skador på nervsystemet. Vibrationer kan orsaka följande symptom i fingrar, händer och handleder: "Domingar" (stumhet), darningar, smärtor, stickningar, färgförändringar i huden och hudförändringar. Uppsök läkare om du drabbats av något av dessa symptom!
2. För att undvika risken för "vita fingrar" ska du hålla händerna varma under användningen och underhålla verktyget och tillbehören noggrant.

Transportering

1. Stäng av verktyget och ta bort batterikassetten före transport av verktyget. Montera skyddet på skärkniven.
2. Bär verktyget i horisontalt läge genom att hålla i skaftet när du transporterar det.
3. Fäst verktyget ordentligt så att det inte välter vid transport i ett fordon. I annat fall kan det leda till skada på verktyget och annat bagage.

Underhåll

1. Se till att ditt verktyg servas på vårt auktoriserade servicecenter där endast originalreservdelar används. Felaktig reparation och dåligt underhåll kan förkorta verktygets livslängd och öka risken för olyckor.
2. Stäng alltid av verktyget och ta bort batterikassetten innan du utför något underhålls- eller reparationsarbete eller rengör verktyget.
3. Använd alltid skyddshandskar när du hanterar skärkniven.

4. **Rengör alltid verktyget från damm och smuts. Använd inte bensen, bensen, förtunningsmedel, alkohol eller liknande för ändamålet.** Missfärgning, deformation av eller sprickor i plastkomponenterna kan uppstå.
5. **Dra åt alla skruvar och muttrar efter varje användning.**
6. **Utför inget underhåll eller reparationer som inte finns beskrivna i bruksanvisningen. Be vårt auktoriserade servicecenter att utföra sådant arbete.**
7. **Använd endast våra originalreservdelar och -tillbehör.** Om delar eller tillbehör från en tredje part används kan det resultera i att verktyget går sönder, egendomsskador och/eller allvarliga personskador.
8. **Be vårt auktoriserade servicecenter att kontrollera och utföra underhåll på verktyget regelbundet.**
9. **Ha alltid verktyget i gott arbetsskick.** Dåligt underhåll kan leda till underlägsen prestanda och förkorta verktygets livslängd.
5. **Kortslut inte batterikassetten.**
 - (1) **Rör inte vid polerna med något strömförande material.**
 - (2) **Undvik att förvara batterikassetten tillsammans med andra metallobjekt som t.ex. spikar, mynt o.s.v.**
 - (3) **Skydda batteriet mot vatten och regn. En batterikortslutning kan orsaka ett stort strömflöde, överhettning, brand och maskinhaveri.**
6. **Förvara inte maskinen och batterikassetten på platser där temperaturen kan nå eller överstiga 50 °C.**
7. **Bränn inte upp batterikassetten även om den är svårt skadad eller helt utsliten. Batterikassetten kan explodera i öppen eld.**
8. **Var försiktig så att du inte råkar tappa batteriet och utsätt det inte för stötar.**
9. **Använd inte ett skadat batteri.**
10. **De medföljande litiumjonbatterierna är föremål för kraven i gällande lagstiftning för farligt gods.** För kommersiella transporter (av t.ex. tredje parter som speditorsfirmor) måste de särskilda transportkrav som anges på emballaget och etiketter iakttas. För att förbereda den produkt som ska avsendas krävs att du konsulterar en expert på riskmaterial. Var också uppmärksam på att det i ditt land kan finnas ytterligare föreskrifter att följa. Tejpa över eller maskera blottade kontakter och packa batteriet på sådant sätt att det inte kan röra sig fritt i förpackningen.

Förvaring

1. **Utför helrengöring och underhåll på verktyget innan det tas i förvar. Ta bort batterikassetten. Montera skyddet på skärkniven.**
2. **Förvara verktyget på en torr, hög eller låst plats utom räckhåll för barn.**
3. **Luta inte verktyget mot något, såsom en vägg.** Det kan plötsligt falla ned och orsaka personskador.

Första hjälpen

1. **Ha alltid förbandslådan i närheten. Se till att förbandslådan alltid hålls komplett.**
2. **Ange följande information när du ber om hjälp:**
 - Platsen för olyckan
 - Vad som hänt
 - Antal skadade personer
 - Skadans art
 - Ditt namn

SPARA DESSA ANVISNINGAR.

⚠VARNING: GLÖM INTE att också fortsättningsvis strikt följa säkerhetsanvisningarna för maskinen även efter att du blivit van att använda den. Vid FELAKTIG HANTERING av maskinen eller om inte säkerhetsanvisningarna i denna bruksanvisning följs kan följden bli allvarliga personskador.

Viktiga säkerhetsanvisningar för batterikassetten

1. **Innan batterikassetten används ska alla instruktioner och varningsmärken på (1) batteriladdaren, (2) batteriet och (3) produkten läsas.**
2. **Montera inte isär batterikassetten.**
3. **Om drifttiden blivit avsevärt kortare ska användningen avbrytas omedelbart. Det kan uppstå överhettning, brännskador och t o m en explosion.**
4. **Om du får elektrolyt i ögonen ska de sköljas med rent vatten och läkare uppsöks omedelbart. Det finns risk för att synen förloras.**

SPARA DESSA ANVISNINGAR.

⚠FÖRSIKTIGT: Använda endast äkta Makita-batterier. Användning av oäkta Makita-batterier eller batterier som har manipulerats kan leda till person- och utrustningsskador eller till att batteriet fattar eld. Det upphäver också Makitas garanti för verktyget och laddaren.

Tips för att uppnå batteriets maximala livslängd

1. **Ladda batterikassetten innan den är helt urladdad. Stanna alltid maskinen och ladda batterikassetten när du märker att maskinen blir svagare.**
2. **Ladda aldrig en fulladdad batterikasset. Överladdning förkortar batteriets livslängd.**
3. **Ladda batterikassetten vid en rumstemperatur på 10 °C - 40 °C. Låt en varm batterikasset svalna innan den laddas.**
4. **Ladda batterikassetten om du inte har använt den på länge (mer än sex månader).**

BESKRIVNING AV DELAR

► Fig.4

1	Hastighetsindikator	2	ADT-indikator (ADT = drivteknik med automatiskt vridmoment)	3	Strömlampa	4	Strömbrytare
5	Reverseringsknapp	6	Batterikasset	7	Säkerhetsspär	8	Avtryckare
9	Upphållningsanordning	10	Handtag	11	Barriär (landsspecifik)	12	Skydd (för trimmerhuvud/plastkniv)
13	Skydd (för skärkniv)	14	Axelband	-	-	-	-

OBS: Vilket skydd som medföljer som standardtillbehör varierar beroende på land.

FUNKTIONSBESKRIVNING

⚠ VARNING: Se alltid till att maskinen är avstängd och batterikassetten borttagen innan du justerar maskinen eller kontrollerar dess funktioner. Om du inte stänger av maskinen och tar ur batterikassetten kan maskinen oavsiktligt startas med allvariga personskador som följd.

Montera eller demontera batterikassetten

⚠ FÖRSIKTIGT: Stäng alltid av maskinen innan du monterar eller tar bort batterikassetten.

⚠ FÖRSIKTIGT: Håll stadigt i maskinen och batterikassetten när du monterar eller tar bort batterikassetten. I annat fall kan det leda till att de glider ur dina händer och orsakar skada på maskinen och batterikassetten samt personskada.

► Fig.5: 1. Röd indikator 2. Knapp 3. Batterikasset

Ta bort batterikassetten genom att skjuta ner knappen på kassetten framsida samtidigt som du drar ut batterikassetten.

Sätt i batterikassetten genom att rikta in tungan på batterikassetten mot spåret i hölet och skjut den på plats. Tryck in batterikassetten ordentligt tills den låser fast med ett klick. Om du kan se den röda indikatorn på knappens ovansida är den inte låst ordentligt.

⚠ FÖRSIKTIGT: Sätt alltid i batterikassetten helt tills den röda indikatorn inte längre syns.

I annat fall kan den oväntat falla ur maskinen och skada dig eller någon annan.

⚠ FÖRSIKTIGT: Montera inte batterikassetten med våld. Om kassetten inte lätt glider på plats är den felinställt.

Skyddssystem för maskinen/batteriet

Verktyget är utrustat med ett skyddssystem för verktyget/batteriet. Detta system bryter automatiskt strömmen till motorn för att förlänga verktygets och batteriets livslängd. Verktyget stoppar automatiskt under användningen om verktyget eller batteriet hamnar i en av följande situationer:

Status	Hastighetsindikator		
	<input type="checkbox"/> På	<input type="checkbox"/> Av	<input type="checkbox"/> Blinkar
Överbelastning			3 <input checked="" type="checkbox"/> 2 <input checked="" type="checkbox"/> 1 <input type="checkbox"/>
Överhettning	3 <input checked="" type="checkbox"/> 2 <input checked="" type="checkbox"/> 1 <input checked="" type="checkbox"/>		3 <input type="checkbox"/> 2 <input type="checkbox"/> 1 <input checked="" type="checkbox"/>
Överurladdning			3 <input type="checkbox"/> 2 <input type="checkbox"/> 1 <input checked="" type="checkbox"/>

Överbelastningsskydd

Om verktyget överbelastas genom ogräs eller andra föremål som fastnat, börjar hastighetsindikator 2 och 3 blinka och verktyget stannar automatiskt.

Om detta händer stänger du av maskinen och upphör med arbetet som gjorde att maskinen överbelastades. Starta därefter upp maskinen igen.

Överhettningsskydd för maskin/batteri

Det finns två sorters överhettning; överhettning av verktyg och batteriöverhettning. När överhettning av verktyg sker blinkar alla hastighetsindikatorer. När batteriöverhettning inträffar blinkar hastighetsindikator 1.

Om överhettning sker stannar maskinen automatiskt. Låt maskinen och/eller batteriet svalna innan du startar den igen.

Överurladdningsskydd

När batteriets kapacitet är låg stannar verktyget automatiskt och hastighetsindikator 1 blinkar.

Om maskinen inte fungerar trots att knapparna fungerar som de ska tar du bort batterierna från maskinen och laddar dem.

Indikerar kvarvarande batterikapacitet

Endast för batterikassetter med indikator

► Fig.6: 1. Indikatorlampor 2. Kontrollknapp

Tryck på kontrollknappen på batterikassetten för att se kvarvarande batterikapacitet. Indikatorlamporna lyser i ett par sekunder.

Indikatorlampor			Kvarvarande kapacitet
Upplyst	Av	Blikar	
■	□	◐	75% till 100%
■	■	□	50% till 75%
■	■	□	25% till 50%
■	□	□	0% till 25%
◐	□	□	Ladda batteriet.
■	■	□	Batteriet kan ha skadats.
□	□	■	

OBS: Beroende på användningsförhållanden och den omgivande temperaturen kan indikationen skilja sig lätt från den faktiska batterikapaciteten.

Strömbrytare

Tryck på strömbrytaren för att starta verktyget. Stäng av verktyget genom att trycka och hålla in strömbrytaren tills strömlamporna och hastighetsindikatorn släcks.

► Fig.7: 1. Hastighetsindikator 2. Strömbrytare 3. Strömlampa

OBS: Verktyget stängs automatiskt av om det lämnas oanvänt under en viss tidsperiod.

Avtryckarens funktion

⚠ VARNING: Detta verktyg är utrustat med en säkerhetsspärr som förhindrar oavsiktlig start. Använd **ALDRIG** maskinen om den startar när du trycker på avtryckaren utan att ha tryckt in säkerhetsspärren. Returnera verktyget till ett auktoriserat servicecenter för reparation **INNAN** du fortsätter att använda det.

⚠ VARNING: Sätt **ALDRIG** säkerhetsspärren ur funktion genom att t.ex. tejpa över den.

⚠ FÖRSIKTIGT: Innan du monterar batterikassetten i verktyget ska du alltid kontrollera att avtryckaren fungerar och återgår till läget "OFF" när du släpper den. Att använda ett verktyg med ett felaktigt säkerhetsgrepp kan leda till förlorad kontroll och allvarlig personskada.

⚠ FÖRSIKTIGT: Sätt aldrig fingret på strömbrytaren och avtryckaren när du bär verktyget. Verktyget kan starta oavsiktligt och orsaka skada.

OBSERVERA: Tryck inte in avtryckaren utan att ha tryckt in säkerhetsspärren. Det kan skada avtryckaren.

Säkerhetsspakens funktion är att förhindra att avtryckaren oavsiktligt trycks in. Starta maskinen genom att först trycka in startspärren och sedan avtryckaren. Hastigheten ökar genom att du trycker hårdare på avtryckaren. Slapp avtryckaren för att stoppa maskinen.

DUR368A

► Fig.8: 1. Säkerhetsspärr 2. Avtryckare

DUR368L

► Fig.9: 1. Säkerhetsspärr 2. Avtryckare

Hastighetsinställning

Du kan ställa in verktyghastigheten genom att trycka lätt på strömbrytaren. Varje gång du klickar på strömbrytaren ändras hastighetsnivån.

► Fig.10: 1. Hastighetsindikator 2. Strömbrytare

Hastighetsindikator	Läge	Rotationshastighet
3	Hög	6 500 min ⁻¹
2	Medel	5 300 min ⁻¹
1	Låg	3 500 min ⁻¹

Drivteknik med automatiskt vridmoment

När du sätter på drivteknik med automatiskt vridmoment (ADT), körs verktyget med optimal rotationshastighet och vridmoment för tillståndet på gräset som klipps.

För att starta ADT trycker du och håller in reverseringsknappen tills ADT-indikatorn tänds. Efter det trycker du på strömbrytaren för att välja skärverktyget som är anslutet till verktyget. Tänd lampan bredvid markeringen för att välja skärkniv och plastkniv, markeringen för att välja trimmerhuvud.

För att stanna ADT trycker du och håller in reverseringsknappen tills ADT-indikatorn släcks.

► **Fig.11:** 1. Markering 2. Markering 3. ADT-indikator 4. Strömbrytare 5. Reverseringsknapp

Indikator	Läge	Skärverktyg	Rotationshastighet
	ADT (Skärkniv)	Skärkniv Plastkniv	3 500 - 6 500 min ⁻¹
	ADT (Trimmerhuvud)	Trimmerhuvud	3 500 - 6 500 min ⁻¹

Reverseringsknapp för borttagning av skräp

⚠ VARNING: Stäng av maskinen och ta ur batterikassetten innan du tar bort intrasslade ogrässtrån eller skräp som inte kan tas bort med reverseringsknappen. Om du inte stänger av maskinen och tar ur batterikassetten kan maskinen oavsiktligt startas med allvarliga personskador som följd.

Denna maskin har en reverseringsknapp som ändrar rotationsriktningen. Den är endast avsedd för borttagning av ogrässtrån och skräp som fastnat i maskinen. För att ändra rotationsriktningen trycker du lätt på reverseringsknappen och trycker in avtryckaren när skärverktyget har stannat. Strömlampan blinkar och skärverktyget roterar i omvänd riktning när du trycker in avtryckaren. För att återgå till normal rotation släpper du avtryckaren och väntar tills skärverktyget stannar.

► **Fig.12:** 1. Reverseringsknapp 2. Strömlampa

OBS: I det reverserade läget arbetar maskinen endast en kort stund och stängs sedan av automatiskt.

OBS: När maskinen har stannat och du startar den igen återgår den till att rotera i normal riktning.

OBS: Om du trycker lätt på reverseringsknappen medan skärverktyget roterar stannar det och är sedan klart att rotera i den andra riktningen.

Elektronisk broms

Detta verktyg är försett med en elektronisk broms för skärverktyget. Om verktyget inte snabbt stoppar skärverktyget efter att avtryckaren släppts, behöver verktyget servas på vårt servicecenter.

⚠ FÖRSIKTIGT: Detta bromssystem är inte en ersättning för skyddet. Använd aldrig verktyget utan skyddet. Ett obehövligt skärverktyg kan orsaka allvarlig personskada.

Elektronisk funktion

Konstant hastighetskontroll

Hastighetskontrollfunktionen ger en konstant rotationshastighet oavsett belastningsförhållanden.

Mjukstartsfunktion

Ger en mjukstart genom att undertrycka startkrafterna.

MONTERING

⚠ VARNING: Se alltid till att maskinen är avstängd och batterikassetten urtagen innan du utför något underhållsarbete på den. Om du inte stänger av maskinen och tar ur batterikassetten kan maskinen oavsiktligt startas med allvarliga personskador som följd.

⚠ VARNING: Starta aldrig maskinen om den inte är fullständigt monterad. Om maskinen används endast delvis monterad kan detta leda till allvarliga personskador om maskinen av misstag skulle startas.

Montera handtaget

För DUR368A

1. För in handtagets skaft i greppet. Rikta in skruvhålet i greppet med det i skaftet. Dra åt skruven ordentligt.

► **Fig.13:** 1. Handtag 2. Skruv 3. Skaft

⚠ OBSERVERA: Notera handtagets riktning. Skruvhålen blir inte inpassade om handtaget inte sätts in i rätt riktning.

2. Placera handtaget mellan handtagsklämman och handtagsfästet. Justera handtagets vinkel så att det ger ett bekvämt arbetsläge och fäst det sedan genom att dra åt med insexbultar.

► **Fig.14:** 1. Insexbult 2. Handtagsklämman 3. Handtagsfäste

För DUR368L

1. Sätt fast de övre och undre klämmorna på dämparen.

2. Sätt handtaget på den övre klämman och fäst det med insexbulten enligt bilden.

► **Fig.15:** 1. Insexbult 2. Handtag 3. Övre klämman 4. Dämpare 5. Undre klämman 6. Distanskloss

⚠ FÖRSIKTIGT: Ta inte bort eller minska distansklossen. Att göra det kan göra att du förlorar kontrollen över verktyget vilket kan leda till skada.

Sätta fast barriären

Landsspecifikt

Om barriären ingår i din modell, sätter du fast den på handtaget med skruven på barriären.

► **Fig.16:** 1. Barriär 2. Skruv

⚠ FÖRSIKTIGT: Ta inte bort barriären efter att du monterat den. Barriären fungerar som en säkerhetsdel för att hindra att du får kontakt med skärkniven av misstag.

Förvaring av insexnyckel

⚠ FÖRSIKTIGT: Var försiktig så att du inte lämnar insexnyckeln i verktygshuvudet. Det kan leda till personskada och/eller skada på verktyget.

Förvara insexnyckeln enligt bilden när den inte används så att den inte tappas bort.





► **Fig.17:** 1. Insexnyckel

För modellen med loophandtag kan insexnyckeln också förvaras på handtaget enligt bilden.

► **Fig.18:** 1. Insexnyckel

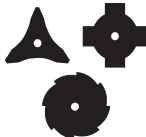
Korrekt kombination av skärverktyg och skydd

⚠ FÖRSIKTIGT: Använd alltid korrekt kombination av skärverktyg och skydd. En felaktig kombination kanske inte skyddar dig från skärverktyget, flygande föremål och stenar. Det kan även påverka verktygets balans och leda till skada.

Skärverktyg	Skydd
Skärkniv (3-tands-, 4-tands- och 8-tandsblad) 	
Trimmerhuvud 	
Plastkniv 	

Montering av skyddet

⚠ VARNING: Använd aldrig maskinen utan att ha monterat på skyddet enligt illustrationen. I annat fall kan följden bli allvariga personskador.

OBS: Vilken typ av skydd som levereras som standardtillbehör varierar efter land.

För skärkniv

Fäst skyddet på klämman med bultar.

► **Fig.19:** 1. Klämma 2. Skydd

För trimmerhuvud/plastkniv

⚠ FÖRSIKTIGT: Var försiktig så att du inte skadar dig själv på skärbladet som skär av nylontråden.

Fäst skyddet på klämman med bultar.

► **Fig.20:** 1. Klämma 2. Skydd 3. Kap

Montera skärverktyget

⚠ FÖRSIKTIGT: Använd alltid de medföljande nycklarna för att demontera eller installera skärverktyget.

⚠ FÖRSIKTIGT: Se till att ta bort insexnyckeln som är insatt i verktygshuvudet efter att skärverktyget monterats.

OBS: Vilken typ av skärverktyg som levereras som standardtillbehör varierar efter land. Skärverktyget ingår inte i vissa specifikationer av modellen.

OBS: Vänd verktyget upp och ned så att du enkelt kan byta ut skärverktyget.

Skärkniv

⚠ FÖRSIKTIGT: Vid hantering av skärkniven måste du alltid använda handskar och sätta på bladskyddet på kniven.

⚠ FÖRSIKTIGT: Skärkniven måste vara ordentligt slipad och fri från sprickor och brott. Om skärkniven träffar en sten, stäng omedelbart av verktyget och kontrollera kniven.

⚠ FÖRSIKTIGT: Skärknivens fästmutter (med fjäderbricka) slits ut med tiden. Om fjäderbrickan uppvisar något tecken på slitage eller deformation ska muttern bytas ut. Be ditt lokala auktoriserade servicecenter att beställa den.

⚠ FÖRSIKTIGT: Skärknivens yttre diameter måste vara enligt följande. Använd aldrig någon skärkniv med större yttre diameter.

- 3-tandsblad: 230 mm
- 4-tandsblad: 230 mm
- 8-tandsblad: 230 mm

► **Fig.21:** 1. Mutter 2. Klämbricka 3. Skärkniv 4. Mottagarbricka 5. Spindel 6. Insexnyckel

1. Sätt in insexnyckeln i hålet på verktygshuvudet för att låsa axeln. Rotera axeln tills insexnyckeln är inne hela vägen.

2. Montera skärkniven på mottagarbrickan så att pilarna på kniven och skyddet pekar i samma riktning.
► **Fig.22:** 1. Pil

3. Sätt klämbrickan på skärkniven och spänn sedan åt muttern ordentligt med den fasta nyckeln.

► **Fig.23:** 1. Insexnyckel 2. Fast nyckel 3. Dra åt 4. Lossa

OBS: Åtdragningsmoment: 16 - 23 N•m

4. Ta bort insexnyckeln från verktygshuvudet.

Ta bort skärkniven genom att följa monteringsproceduren i omvänd ordning.

Trimmerhuvud

OBSERVERA: Använd endast Makitas originaltrimmerhuvud.

► **Fig.24:** 1. Trimmerhuvud 2. Mottagarbricka 3. Spindel 4. Insexnyckel 5. Dra åt 6. Lossa

1. Sätt in insexnyckeln i hålet på verktygshuvudet för att låsa axeln. Roter axeln tills insexnyckeln är inne hela vägen.

2. Placera trimmerhuvudet på axeln och dra åt det ordentligt för hand.

3. Ta bort insexnyckeln från verktygshuvudet.

Ta bort trimmerhuvudet genom att följa monteringsproceduren i omvänd ordning.

Plastkniv

OBSERVERA: Använd endast Makitas originalplastkniv.

► **Fig.25:** 1. Plastkniv 2. Mottagarbricka 3. Spindel 4. Insexnyckel 5. Dra åt 6. Lossa

1. Sätt in insexnyckeln i hålet på verktygshuvudet för att låsa axeln. Roter axeln tills insexnyckeln är inne hela vägen.

2. Placera plastkniven på axeln och dra åt den ordentligt för hand.

3. Ta bort insexnyckeln från verktygshuvudet.

Ta bort plastkniven genom att följa monteringsprocedurerna i omvänd ordning.

ANVÄNDNING

Fästa axelbandet

⚠FÖRSIKTIGT: Använd alltid axelbandet som sitter fast på verktyget. Justera axelbandet efter användarens storlek före användning för att förhindra utmattnin.

⚠FÖRSIKTIGT: Se till före användning att axelbandet sitter ordentligt fast på hängaren på verktyget.

1. Bär axelbandet på vänsteraxel.

► **Fig.26**

2. Spänn fast kroken på axelremmen på verktygets hängare.

DUR368A

► **Fig.27:** 1. Krok 2. Upphångningsanordning

DUR368L

► **Fig.28:** 1. Krok 2. Upphångningsanordning

3. Justera axelbandet till en bekväm arbetsställning.

► **Fig.29**

Axelbandet har en snabbkoppling.

Tryck bara på sidorna av spännets för att lösgöra maskinen från bårsele.

DUR368A

► **Fig.30:** 1. Spänne

DUR368L

► **Fig.31:** 1. Spänne

Justera upphångningsposition

För en bekvåmare hantering av verktyget kan du ändra hångarens position.

Se till att justera upphångningspositionen såsom framgår av figuren.

► **Fig.32**

1	Upphångningsposition från marken
2	Skårverktygets position från marken
3	Det horisontella avståndet mellan hångaren och den oskyddade delen av skårverktyget

Lossa insexbulten i upphången. Flytta upphången till en komfortabel arbetsposition och dra åt bulten.

DUR368A

► **Fig.33:** 1. Upphångningsanordning 2. Insexbult

DUR368L

► **Fig.34:** 1. Upphångningsanordning 2. Insexbult

Korrekt hantering av verktyget

⚠VARNING: Håll alltid maskinen på din högra sida. Genom att ha maskinen rätt placerad får du maximal kontroll, och riskerna för allvarliga personskador på grund av bakåtkast minskas.

⚠VARNING: Var ytterst försiktig så att du alltid behåller kontrollen över maskinen. Låt aldrig maskinen vridas mot dig eller någon annan i närheten. Om du mister kontrollen över maskinen kan detta orsaka allvarliga personskador på åskådare eller dig själv.

⚠VARNING: För att undvika olyckor ska ett avstånd på 15 m (50 fot) hållas mellan användare när två eller fler användare arbetar inom samma område. Utse en person som håller uppsikt över avståndet mellan användarna. Om någon eller ett djur kommer in i arbetsområdet måste arbetet genast avbrytas.

⚠FÖRSIKTIGT: Om skårverktyget oavsiktligt slår emot en sten eller ett hårt föremål under användningen ska verktyget stängas av och inspekteras för eventuella skador. Om skårverktyget är skadat ska det genast bytas ut. Om du använder ett skadat skårverktyg kan det orsaka allvarlig personskada.

⚠FÖRSIKTIGT: Ta bort bladskyddet från skårkniven när gräset klipps.

Rätt placering och hantering ger bästa möjliga kontroll och minskar risken för personskada på grund av bakåtkast.

DUR368A

► **Fig.35**

DUR368L

► **Fig.36**

När ett trimmerhuvud används (stöt- och matartyp)

Trimmerhuvudet är ett dubbelfunktionellt gråstrimmerhuvud med en stöt- och matarmekanism.

För att mata ut nylontråd knacker du skårhuvudet mot marken medan det roterar.

► **Fig.37:** 1. Effektivast skårområde

OBSERVERA: Stöt- och matarfunktionen kommer inte att fungera korrekt om trimmerhuvudet inte roterar.

OBS: Om nylontråden inte matas ut vid knäckning på huvudet ska du vira upp/byt ut nylontråden genom att följa procedurerna som beskrivs i avsnittet om underhåll.

UNDERHÅLL

⚠ VARNING: Se alltid till att maskinen är avstängd och batterikassetten urtagen innan du kontrollerar eller utför underhåll på maskinen. Om du inte stänger av maskinen och tar ur batterikassetten kan maskinen oavsiktligt startas med allvarliga personskador som följd.

OBSERVERA: Använd inte bensin, förtunningsmedel, alkohol eller liknande. Missfärgning, deformation eller sprickor kan uppstå.

För att upprätthålla produktens SÄKERHET och TILLFÖRLITLIGHET bör allt underhålls- och justeringsarbete utföras av ett auktoriserat Makita servicecenter och med reservdelar från Makita.

Byta ut nylontråden

⚠ VARNING: Använd endast nylontråd med den diameter som anges i denna bruksanvisning. Använd aldrig tyngre lina, metallkabel, rep eller liknande. Det kan hända att verktyget blir skadat med allvarliga personskador som följd.

⚠ VARNING: Ta alltid bort trimmerhuvudet från verktyget när nylontråden byts ut.

⚠ VARNING: Se till att kåpan på trimmerhuvudet är ordentligt fäst på motorhuset enligt nedanstående beskrivning. I annat fall kan trimmerhuvudet flyga isär med allvarliga personskador som följd.

Byt ut nylontråden om den inte matas ut mer. Metoden för att byta ut nylontråden varierar beroende på typen av trimmerhuvud.

95-M10L

► Fig.38

B&F ECO 4L

► Fig.39

För Ultra Auto 4

► Fig.40

UN-74L

► Fig.41

Typ med manuell matning

När nylontråden blir kort drar du ut den från öglan och matar den från den andra öglan.

► Fig.42

Byta ut plastkniven

Byt ut kniven när den är slitet eller skadad.

► Fig.43

När du installerar plastkniven passar du in riktningen på pilen på kniven med den på skyddet.

► Fig.44: 1. Pil på skyddet 2. Pil på kniven

FELSÖKNING

Innan du ber om reparation ska du först utföra en egen kontroll. Om du hittar ett problem som inte finns förklarat i bruksanvisningen ska du inte försöka att ta isär maskinen. Fråga istället ett auktoriserad servicecenter för Makita, och använd alltid reservdelar från Makita för reparationer.

Feltillstånd	Trolig orsak (felsfunktion)	Åtgärd
Motorn går inte.	Batterikassetten har inte satts i.	Sätt i batterikassetten.
	Batteriproblem (underspänning)	Ladda upp batteriet. Om det inte hjälper att ladda batteriet byter du ut det.
	Drivsystelet fungerar inte som det ska.	Lämna in till ditt lokala auktoriserade servicecenter för reparation.
Motorn stannar efter en kort stunds användning.	Batterinivån är låg.	Ladda upp batteriet. Om det inte hjälper att ladda batteriet byter du ut det.
	Överhettning.	Sluta använda maskinen och låt den svalna.
Motorn når inte maximalt varvtal.	Batteriet är felaktigt isatt.	Sätt i batterikassetten enligt anvisningarna i denna bruksanvisning.
	Batterinivån sjunker.	Ladda upp batteriet. Om det inte hjälper att ladda batteriet byter du ut det.
	Drivsystelet fungerar inte som det ska.	Lämna in till ditt lokala auktoriserade servicecenter för reparation.
Trimmerverktyget roterar inte: ⇒ Stoppa maskinen omedelbart!	Främmande föremål som grenar har fastnat mellan skyddet och skärverktyget.	Ta bort det främmande föremålet.
	Drivsystelet fungerar inte som det ska.	Lämna in till ditt lokala auktoriserade servicecenter för reparation.
Onormal vibration: ⇒ Stoppa maskinen omedelbart!	Ena änden av nylontråden har gått av.	Knacka trimmerhuvudet lätt mot marken medan det roterar så att nylontråden börjar matas ut.
	Drivsystelet fungerar inte som det ska.	Lämna in till ditt lokala auktoriserade servicecenter för reparation.
Trimmerverktyget och motorn stannar inte: ⇒ Ta omedelbart ur batteriet!	Elektriska eller elektroniska fel.	Ta ur batteriet och lämna in till ditt lokala auktoriserade servicecenter för reparation.

VALFRIA TILLBEHÖR

⚠ VARNING: Använd endast de rekommenderade tillbehören eller tillsatserna som anges i denna bruksanvisning. Om något annat tillbehör eller tillsats används kan det resultera i allvarig personskada.

⚠ FÖRSIKTIGT: Följande tillbehör eller tillsatser rekommenderas för användning med den Makita-maskin som denna bruksanvisning avser. Om andra tillbehör eller tillsatser används kan det uppstå risk för personskador. Använd endast tillbehören eller tillsatserna för de syften de är avsedda för.

Kontakta ditt lokala Makita servicecenter om du behöver ytterligare information om dessa tillbehör.

- Skärkniv
- Trimmerhuvud
- Nylontråd (kaptråd)
- Plastkniv
- Skydd
- Makitas originalbatteri och -laddare

OBS: Några av tillbehören i listan kan vara inkluderade i maskinpaketet som standardtillbehör. De kan variera mellan olika länder.

TEKNISKE DATA

Modell:		DUR368A	DUR368L
Håndtaktype		Sykkelhåndtak	Bøylehåndtak
Hastighet uten belastning (ved hvert nivå rotasjons hastighet)	Skjæreblad/nylontrimmerhode/ plastblad	3: 6 500 min ⁻¹ 2: 5 300 min ⁻¹ 1: 3 500 min ⁻¹	
Total lengde (uten skjæreverktøy)		1 758 mm	
Nylontrådens diameter		2,0 - 2,4 mm	
Passende skjæreverktøy og skjærediameter	3-tannet blad (delnr.: 195298-3)	230 mm	
	4-tannet blad (delnr.: B-14118)	230 mm	
	8-tannet blad (delnr.: B-14130)	230 mm	
	Nylontrimmerhode (delnr.: 198893-8)	350 mm	
	Plastblad (delnr.: 198383-1)	255 mm	
Merkespenning		DC 36 V	
Nettovekt		4,1 - 4,7 kg	3,9 - 4,5 kg

- På grunn av vårt kontinuerlige forsknings- og utviklingsprogram kan spesifikasjonene som oppgis i dette dokumentet endres uten varsel.
- Spesifikasjonene kan variere fra land til land.
- Vekten kan variere avhengig av tilbehøret/tilbehørene, inkludert batteriet. Den letteste og tyngste kombinasjonen, i henhold til EPTA-prosedyre 01/2014, vises i tabellen.

Passende batteriinnsets, batteriadapter og lader

Batteriinnsets	BL1815N / BL1820 / BL1820B / BL1830 / BL1830B / BL1840 / BL1840B / BL1850 / BL1850B / BL1860B
Batteriadapter	BAP182 / BL36120A
Lader	DC18RC / DC18RD / DC18RE / DC18SD / DC18SE / DC18SF / DC18SH

- Noen av batteriinnsettene, batteriadapterene og laderne som er ført opp ovenfor er kanskje ikke tilgjengelige, avhengig av hvor du bor.

⚠ ADVARSEL: Bare bruk de batteriinnsettene, batteriadaptere og laderne som er oppført ovenfor. Bruk av andre batteriinnsett, batteriadaptere og laderne kan føre til personskader og/eller brann.

Støy

Gjeldende standard : ISO22868

Modell DUR368A

Skjæreverktøy	Lydtrykknivå (LpA) dB(A)		Lydeffektnivå (LWA) dB(A)	
	LpA dB(A)	Usikkerhet (K) dB (A)	LWA dB(A)	Usikkerhet (K) dB (A)
4-tannet blad	74,7	1,0	89,2	1,6
Nylontrimmerhode	76,4	1,6	89	1,0
Plastblad	75,1	0,3	86	0,4

Modell DUR368L

Skjæreverktøy	Lydtrykknivå (LpA) dB(A)		Lydeffektnivå (LWA) dB(A)	
	LpA dB(A)	Usikkerhet (K) dB (A)	LWA dB(A)	Usikkerhet (K) dB (A)
4-tannet blad	74,7	1,0	89,2	1,6
Nylontrimmerhode	76,4	1,6	89	1,0
Plastblad	75,1	0,3	86	0,4

- Selv om gjennomsnittlig lydtrykknivå er oppført over som 80 dB (A) eller mindre, kan lyden når maskinen er i gang overskride 80 dB (A). Bruk hørselsvern.

MERK: Den/de oppgitte verdien(e) for genererte vibrasjoner har blitt målt i henhold til standard testmetoder, og kan bli brukt til å sammenligne ett verktøy med et annet.

MERK: Den/de angitte verdien(e) for de genererte vibrasjonene kan også brukes til en foreløpig vurdering av eksponeringen.

⚠ ADVARSEL: Bruk hørselsvern.

⚠ ADVARSEL: De genererte vibrasjonene ved faktisk bruk av elektroverktøyet kan avvike fra den/de angitte vibrasjonsverdien(e), avhengig av hvordan verktøyet brukes.

⚠ ADVARSEL: Sørg for å identifisere vernetiltak for å beskytte operatøren, som er basert på et estimat av eksponeringen under de faktiske bruksforholdene (idet det tas hensyn til alle deler av driftssyklusen, dvs. hvor lenge verktøyet er slått av, hvor lenge det går på tomgang og hvor lenge startbryteren faktisk holdes trykket).

Vibrasjoner

Gjeldende standard : ISO22867

Modell DUR368A

Skjæreverktøy	Venstre hånd		Høyre hånd	
	$a_{h,w}$ (m/s ²)	Usikkerhet K (m/s ²)	$a_{h,w}$ (m/s ²)	Usikkerhet K (m/s ²)
4-tannet blad	≤ 2,5	1,5	≤ 2,5	1,5
Nylontrimmerhode	≤ 2,5	1,5	≤ 2,5	1,5
Plastblad	≤ 2,5	1,5	≤ 2,5	1,5

Modell DUR368L

Skjæreverktøy	Venstre hånd		Høyre hånd	
	$a_{h,w}$ (m/s ²)	Usikkerhet K (m/s ²)	$a_{h,w}$ (m/s ²)	Usikkerhet K (m/s ²)
4-tannet blad	≤ 2,5	1,5	≤ 2,5	1,5
Nylontrimmerhode	≤ 2,5	1,5	≤ 2,5	1,5
Plastblad	≤ 2,5	1,5	≤ 2,5	1,5

MERK: Den/de oppgitte verdien(e) for totalt genererte vibrasjoner har blitt målt i henhold til standard testmetoder, og kan bli brukt til å sammenligne ett verktøy med et annet.

MERK: Den/de angitte verdien(e) for totalt genererte vibrasjoner kan også brukes til en foreløpig vurdering av eksponeringen.

⚠ ADVARSEL: De genererte vibrasjonene ved faktisk bruk av elektroverktøyet kan avvike fra den/de angitte vibrasjonsverdien(e), avhengig av hvordan verktøyet brukes og spesielt i forhold til arbeidsstykket som blir behandlet.

⚠ ADVARSEL: Sørg for å identifisere vernetiltak for å beskytte operatøren, som er basert på et estimat av eksponeringen under de faktiske bruksforholdene (idet det tas hensyn til alle deler av driftssyklusen, dvs. hvor lenge verktøyet er slått av, hvor lenge det går på tomgang og hvor lenge startbryteren faktisk holdes trykket).

Symboler

Nedenfor ser du symbolene som brukes for dette utstyret. Forviss deg om at du forstår hva de betyr, før du begynner å bruke maskinen.



Vær spesielt forsiktig og oppmerksom.



Les bruksanvisningen.



Hold minst 15 m. avstand.



Vær oppmerksom på at objekter kan bli kastet ut.



Forsiktig. Tilbakeslag



Bruk hjelm, vernebriller og hørselsvern.



Bruk vernehansker.



Bruk robust fottøy med såler som gir godt feste. Vernesko med stålcappe anbefales.



Må ikke utsettes for fuktighet.



Kun for land i EU
Kast aldri elektroutstyr eller batteripakker i husholdningsavfallet! I henhold til EU-direktivene om kasserte elektriske og elektroniske produkter og om batterier og akkumulatører og brukte batterier og akkumulatører og direktivenes iverksetting i nasjonal rett, må elektriske produkter og batterier og batteripakker som ikke lenger skal brukes, samles separat og returneres til et miljøvennlig gjenvinningsanlegg.

EFs samsvarserklæring

Gjelder kun for land i Europa

EFs samsvarserklæring er lagt til som vedlegg A i denne bruksanvisningen.

SIKKERHETSADVARSEL

Generelle advarsler angående sikkerhet for elektroverktøy

⚠ADVARSEL: Les alle sikkerhetsadvarsler, instruksjoner, illustrasjoner og spesifikasjoner som følger med dette elektroverktøyet. Hvis ikke alle instruksjonene nedenfor følges, kan det forekomme elektrisk støt, brann og/eller alvorlig skade.

Oppbevar alle advarsler og instruksjoner for senere bruk.

Uttrykket «elektrisk verktøy» i advarslene refererer både til elektriske verktøy (med ledning) tilkoblet strømmenett, og batteridrevne verktøy (uten ledning).

Viktige sikkerhetsanvisninger for verktøyet

⚠ADVARSEL: Les alle sikkerhetsadvarslene og alle instruksjonene. Hvis du ikke følger alle advarslene og instruksjonene som er oppført nedenfor, kan det føre til elektriske støt, brann og/eller alvorlige helseskader.

Oppbevar alle advarsler og instruksjoner for fremtidig bruk.

Riktig bruk

1. Dette verktøyet er kun beregnet på trimming av gress, ugress, busker og underskog. Den skal ikke brukes til andre formål, som kantklipping eller hekktrimming, da dette kan medføre helseskader.

Generelle anvisninger

1. Du må ikke la dette utstyret brukes av personer som er ukjent med disse instruksjonene, personer (inklusive barn) med reduserte fysiske evner, sansevner eller mentale evner, eller som mangler erfaring og kunnskap. Barn skal holdes under tilsyn for å sikre at de ikke leker med verktøyet.
2. Les denne bruksanvisningen før du begynner å bruke verktøyet for å gjøre deg kjent med hvordan du håndterer verktøyet.
3. Du må ikke låne bort verktøyet til en person med utilstrekkelig erfaring eller kunnskap om håndtering av skogryddere og gresstrimmere med snor.
4. Ved utlån av verktøyet må du alltid legge ved denne bruksanvisningen.
5. Verktøyet må brukes med største forsiktighet og oppmerksomhet.
6. Du må aldri bruke verktøyet under påvirkning av alkohol eller legemidler eller hvis du er trøtt eller føler deg dårlig.
7. Du må aldri forsøke å modifisere verktøyet.
8. Følg ditt lands forskrifter for håndtering av skogryddere og gresstrimmere med snor.

Personlig verneutstyr

► Fig.1

1. Bruk sikkerhetshjelm, vernebriller og vernehansker for å beskytte deg selv mot flygende eller fallende gjenstander.
2. Bruk hørselsvern, f.eks. øreklokker, for å unngå hørselstap.
3. Bruk relevante klær og sko for sikkert arbeid, f.eks. arbeidsoverall og robuste, sklisikre sko. Ikke bruk løse klær eller smykker. Løse klær, smykker eller langt hår kan sette seg fast i bevegelige deler.
4. Bruk alltid vernehansker når du berører skjærebladet. Skjærebladet kan føre til alvorlige kuttskader på ubeskyttede hender.

Sikkerhet på arbeidsplassen

1. **Bruk verktøyet kun i dagslys og når sikten er god. Ikke bruk verktøyet i mørke eller tåke.**
2. **Ikke bruk verktøyet i eksplosive atmosfærer, f.eks. i nærheten av brennbare væsker, gasser eller støv.** Elektriske verktøy avgir gnister som kan antenne støv eller gasser.
3. **Du må aldri stå på ustøtt eller glatt underlag eller i en bratt skråning mens du arbeider. Vær oppmerksom på is og snø i den kalde årstiden, og sørg alltid for at du har sikkert fotfeste.**
4. **Andre personer eller dyr må holdes på minst 15 meters avstand når verktøyet er i bruk. Stans verktøyet umiddelbart så snart noen nærmer seg.**
5. **Aldri bruk verktøyet mens uvedkommende, særlig barn og kjæledyr er i nærheten.**
6. **Undersøk området for steiner og andre harde gjenstander før du begynner å bruke skogsgryderen. Slike gjenstander kan bli slynget utover eller forårsake farlige tilbakeslag og føre til alvorlige personskader og/eller skader på eiendom.**
7. **⚠ADVARSEL: Bruk av dette produktet kan utvikle kjemikalieinnholdig støv som kan forårsake pusteproblemer eller andre sykdommer. Noen eksempler på disse kjemiske stoffene finnes i pesticider, insektmidler, gjødsel og herbicider. Risikoen fra denne eksponeringen varierer, avhengig av hvor ofte du gjør denne typen arbeid. Slik kan du redusere faren for å eksponeres for disse kjemiske stoffene: Utfør arbeidet i et godt ventilert område, og bruk godkjent verneutstyr, for eksempel støvmaske som er spesialkonstruert for å filtrere ut mikroskopiske partikler.**

Elektrisk sikkerhet og batterisikkerhet

1. **Ikke eksponer verktøyet for regn eller fuktighet.** Hvis det kommer vann inn i verktøyet, vil risikoen for elektriske støt øke.
2. **Ikke bruk verktøyet hvis det ikke kan slås på og av med startbryteren.** Et verktøy som ikke kan kontrolleres med startbryteren, er farlig og må repareres.
3. **Unngå utilsiktet start. Pass på at bryteren er i av-stillingen før du kobler maskinen til et batteri, tar opp maskinen eller går rundt med den.** Hvis du bærer verktøyet med fingeren på bryteren eller kobler strøm til verktøyet med bryteren i på-stillingen, kan det lett oppstå ulykker.
4. **Ikke kast batteriet (batteriene) på åpen ild.** Cellen kan eksplodere. Batterier skal leveres til en forhandler av elektroutstyr eller til et kommunalt avfallsmottak.
5. **Ikke åpne eller ødelegg batteriet (batteriene).** Elektrolytt som lekker ut er korroderende, og kan forårsake skader på øyne og hud. Den kan være giftig hvis den svelges.
6. **Ikke skift batteri når det regner, eller i fuktige omgivelser.**

Oppstart

1. **Ta ut batteriinnsetsen før montering og tilpassning av verktøyet.**
2. **Bruk alltid vernehansker når du skal håndtere skjærebladet.**
3. **Kontroller verktøyet for skader, løse skruer/muttere eller uriktig montering før du setter inn batteriinnsetsen. Skjerp sløve skjærebled. Hvis skjærebladet er bøyd eller ødelagt, må det skifte det ut. Kontroller at alle kontrollspaker og brytere lar seg enkelt betjene. Rengjør og tørk håndtakene.**
4. **Forsøk aldri å starte verktøyet hvis kantsklipperen er ødelagt eller ikke fullstendig montert. Det kan føre til alvorlig skade.**
5. **Tilpass skuldreselen og håndtagsgrepet slik at de passer til brukerens kropp.**
6. **Hold trimmeenheten vekk fra kroppen din eller andre objekter, inkludert bakken, når du setter inn et batteri. Den kan rotere under oppstarten og føre til alvorlig personskade eller skade på utstyret og/eller eiendom.**
7. **Fjern eventuelle justeringsnøkler, skrunøkler eller skjærebleddeksler før du slår på verktøyet. Tilbehør som glemmes på en roterende del av verktøyet, kan forårsake personskade.**
8. **Skjæreverktøyet må være utstyrt med det riktige vernet. Utstyret må aldri kjøres med ødelagte vern eller uten at vernene er på plass!**
9. **Pass på at det ikke finnes noen elektriske kabler, vannrør, gassrør, osv. som kan utgjøre en fare hvis de blir skadet av verktøyet.**

Bruk

1. **I et nødtilfelle skal verktøyet slås av øyeblikkelig.**
2. **Hvis du opplever noe uvanlig (f.eks. støy, vibrasjon) under bruk, må du slå av verktøyet og ta ut batteriinnsetsen. Ikke bruk verktøyet før årsaken er funnet og rettet opp.**
3. **Trimmeenheten fortsetter å rotere en kort periode etter at verktøyet er skrudd av. Vent litt før du berører trimmeenheten.**
4. **Bruk skuldreselen under utføring av arbeidet. Hold verktøyet i et fast grep på din høyre side.**
5. **Ikke strekk deg for langt. Pass alltid på at du holder balansen og har godt fotfeste. Se opp for skjulte gjenstander, for eksempel trestubber, røtter og grøfter, for å unngå at du snubler.**
6. **Pass på at du har godt fotfeste i skråninger.**
7. **Gå, ikke løp.**
8. **Du må aldri arbeide fra et tre eller en stige, etter som dette kan føre til at du mister kontrollen.**
9. **Hvis utstyret blir utsatt for kraftige støt eller fall, må du kontrollere tilstanden før du fortsetter arbeidet. Se etter svikt i kontrollene og sikkerhetsinnretningene. Hvis du er i tvil om verktøyet er skadet, kan du kontakte vårt autoriserte servicesenter for inspeksjon og reparasjon.**
10. **Ta pauser for å unngå at du mister kontrollen på grunn av tretthet. Vi anbefaler at du tar en pause på 10–20 minutter hver time.**

11. **Ta alltid ut batteriinnsetsen når du legger fra deg verktøyet, selv for et kort tidsrom.** Verktøyet med batteriet i seg og som ikke er under oppsikt, kan komme ikke-autoriserte personer i hende, og resultatet kan bli alvorlige ulykker.
12. **Hvis gress eller greiner setter seg fast mellom trimmeenheten og verneskjoldet, må du alltid slå av verktøyet og fjerne batteriinnsetsen før rengjøring.** Hvis dette ikke gjøres, kan trimmeenheten rotere ukontrollert og forårsake alvorlig personskade.
13. **Ikke rør farlige bevegelige deler før disse delene har stoppet helt og batteriinnsetsen er tatt ut.**
14. **Hvis trimmeenheten treffer steiner eller andre harde objekter må du umiddelbart skru av verktøyet.** Fjern deretter batteriet, og inspiser trimmeenheten.
15. **Kontroller trimmeenheten for sprekker og skader regelmessig.** Ta ut batteriinnsetsen og vent til trimmeenheten har stanset helt før du utfører inspeksjonen. En ødelagt trimmeenhet må skiftes ut omgående, selv hvis den kun har sprekker i overflaten.
16. **Skjør aldri over midjehøyde.**
17. **Vent til trimmeenheten når en konstant hastighet etter at du har startet verktøyet før du starter trimmearbeidet.**
18. **Når du bruker et skjæreblad, må du svinge verktøyet jevnt i en halvsirkel fra høyre til venstre, som en ljå.**
19. **Du må bare holde verktøyet i de isolerte gripeflatene, ettersom skjærebladet kan komme i kontakt med skjulte ledninger.** Skjæreblader som berører en strømførende ledning, kan gjøre at metalldelene på verktøyet blir strømførende og gi brukeren elektrisk støt.
20. **Ikke start verktøyet når skjæreverktøyet er fullt av kuttet gress.**
21. **Før du starter verktøyet må du passe på at skjæreverktøyet ikke berører bakken og andre hindringer, som et tre.**
22. **Når du bruker verktøyet, må du alltid holde det med begge hender. Verktøyet må aldri holdes med én hånd mens det er i bruk.**

Skjæreverktøy

1. **Ikke bruk et skjæreverktøy som ikke er anbefalt av oss.**
2. **Bruk en trimmeenhet som er egnet for den jobben som skal gjøres.**
 - Nylontrimmerhoder (trimmerhoder med tråd) og plastblad egner seg til trimming av plengress.
 - Skjæreblader egner seg for kutting av ugress, høyt gress, busker, greiner, underskog, kratt og lignende.
 - Bruk aldri andre blader, inkludert svingbare metallkjeder med flere ledd og siulblader. Dette kan føre til alvorlige skader.
3. **Du må bare bruke skjæreverktøyene som er merket med en hastighet som er lik eller høyere enn hastigheten som er avmerket på verktøyet.**

4. **Du må alltid holde hendene, ansiktet og klesplagg unna skjæreverktøyet når det roterer.** Hvis ikke, kan det føre til personskader.
5. **Bruk alltid den passende trimmeenhetsbeskyttelsen til den trimmeenheten som brukes.**
6. **Når du bruker skjæreblader, må du unngå tilbakeslag og alltid være forberedt på et utilsikket tilbakeslag.** Se i avsnittet om tilbakeslag.
7. **Når verktøyet ikke er i bruk må dekkeleaset settes på bladet. Ta av dekkeleaset før bruk.**

Tilbakeslag (bladstøt)

1. **Et tilbakeslag (bladstøt) er en plutselig reaksjon fra et skjæreblad som har satt seg fast eller holdes fast.** Hvis dette oppstår, kastes verktøyet til siden eller mot brukeren med stor kraft og kan forårsake alvorlig personskade.
2. **Tilbakeslag oppstår særlig når du bruker bladsegmentet mellom 12- og 2-posisjonen på faste gjenstander, busker og trær som har en diameter på 3 cm eller mer.**

► Fig.2

3. **Slik unngår du tilbakeslag:**
 1. **Bruk segmentet mellom 8- og 11-posisjonen.**
 2. **Bruk aldri segmentet mellom 12- og 2-posisjonen.**
 3. **Bruk aldri segmentet mellom 11- og 12-posisjonen eller mellom 2- og 5-posisjonen hvis du ikke har grundig opplæring og mye erfaring og gjør dette på din egen risiko.**
 4. **Bruk aldri skjærebladene i nærheten av faste gjenstander som gjerdar, vegger, trestammer eller steiner.**
 5. **Bruk aldri skjærebladene vertikalt, f.eks. til kantklipping eller trimming av hekker.**

► Fig.3

Vibrasjoner

1. **Hvis personer med dårlig blodomløp utsettes for kraftige vibrasjoner, kan det oppstå skade på blodkar eller nervesystemet.** Som følge av vibrasjoner kan følgende symptomer oppstå på fingre, hender eller håndledd: "Soving" (nummenhet i kroppsdeler), kiling, smerter, stikkende følelser, endring av hudfargen eller av huden. Oppsøk lege hvis disse symptomene oppstår!
2. **For å unngå faren for å få "hvite fingresykdom", må du holde hendene varme under bruk og vedlikeholde verktøyet og tilbehøret godt.**

Transport

1. **Skru av verktøyet og ta ut batteriet før transport. Fest dekkeleaset til skjærebladet.**
2. **Når verktøyet transporteres, må du bære det i horisontal stilling ved å holde i skaftet.**
3. **Når verktøyet skal transporteres i et kjøretøy, må du feste det godt for å unngå at det velter.** Hvis dette ikke gjøres, kan det oppstå skade på verktøyet og annen bagasje.

Vedlikehold

1. Se til at verktøyet betjenes av vårt autoriserte servicesenter; bruk alltid bare originale erstatningsdeler. Feil reparasjon og dårlig vedlikehold kan forkorte levetiden til verktøyet og øke risikoen for ulykker.
2. Før du utfører vedlikehold eller reparasjoner eller rengjør verktøyet, må du alltid skru det av og ta ut batteriinnsetsen.
3. Bruk alltid vernehansker når du håndterer skjærebildet.
4. Rengjør alltid verktøyet for støv og smuss. Du må aldri bruke bensin, rensbensin, tynner, alkohol eller lignende for dette arbeidet. Dette kan føre til misfarging, deformering eller sprekkdannelse i plastkomponentene.
5. Stram til alle skruer og muttere hver gang etter bruk.
6. Ikke prøv å utføre vedlikehold eller reparasjoner som ikke er beskrevet i bruksanvisningen. Kontakt et autorisert servicesenter for slikt arbeid.
7. Bruk alltid kun våre originale tilbehørs- og reservedeler. Hvis du bruker deler og tilbehør fra tredjepart, kan dette resultere i svikt av verktøyet, ødeleggelse av eiendom og/eller alvorlig personskade.
8. Kontakt vårt autoriserte servicesenter for regelmessig inspeksjon og vedlikehold av verktøyet.
9. Verktøyet må alltid holdes i tipp topp stand. Dårlig vedlikehold kan føre til forringet ytelse og forkorte levetiden til verktøyet.

Oppbevaring

1. Utfør fullstendig rengjøring og vedlikehold av verktøyet før det legges til oppbevaring. Ta ut batteriinnsetsen. Fest dekselet til skjærebildet.
2. Oppbevar verktøyet på et tørt og høyt eller låst sted som er utilgjengelig for barn.
3. Ikke len verktøyet opp mot noe, for eksempel en vegg. Ellers kan det føre til at det plutselig faller og kan forårsake personskade.

Førstehjelp

1. Pass på at det alltid finnes et førstehjelpsett i nærheten. Brukt materiale fra førstehjelpsettet må straks byttes ut.
2. Hvis du ringer etter hjelp, må du oppgi følgende:
 - Ulykkesstedet
 - Hva som har skjedd
 - Antall personer som har kommet til skade
 - Type skade
 - Navnet ditt

TA VARE PÅ DISSE INSTRUKSENE.

⚠ ADVARSEL: IKKE LA HSYNET til hva som er "behagelig" eller det faktum at du kjenner produktet godt (etter mange gangers bruk) gjøre deg mindre oppmerksom på sikkerhetsreglene for bruken av det aktuelle produktet. Ved MISBRUK eller hvis ikke sikkerhetsreglene i denne bruksanvisningen følges, kan det oppstå alvorlig personskade.

Viktige sikkerhetsanvisninger for batteriinnsets

1. Før du begynner å bruke batteriet, må du lese alle anvisninger og forsiktighetsregler på (1) batteriladeren, (2) batteriet og (3) det produktet batteriet skal brukes i.
2. Ikke ta fra hverandre batteriet.
3. Hvis driftstiden er blitt vesentlig kortere, må du omgående slutte å bruke maskinen. Hvis ikke kan resultatet bli overoppheting, mulige forbrenninger eller til og med en eksplosjon.
4. Hvis du får elektrolytt i øynene, må du skylle dem med store mengder rennende vann og oppsøke lege med én gang. Denne typen uhell kan føre til varig blindhet.
5. Ikke kortslett batteriet:
 - (1) De kan være ekstremt varme og du kan brenne deg.
 - (2) Ikke lagre batteriet i samme beholder som andre metallgjenstander, som for eksempel spiker, mynter osv.
 - (3) Ikke la batteriet komme i kontakt med vann eller regn.

En kortslutning av batteriet kan føre til et kraftig strømstøt, overoppheting, mulige forbrenninger og til og med til at batteriet går i stykker.

6. Ikke lagre maskinen og batteriet på steder hvor temperaturen kan komme opp i eller overskride 50 °C.
7. Ikke sett fyr på batteriet, ikke engang om det er sterkt skadet eller helt utslitt. Batteriet kan eksplodere hvis det begynner å brenne.
8. Vær forsiktig så du ikke mister batteriet eller utsetter det for slag.
9. Ikke bruk batterier som er skadet.
10. Lithium-ion-batteriene som medfølger er gjenstand for krav om spesialavfall. For kommersiell transport, f.eks av tredjeparter eller speditorer, må spesielle krav om pakking og merking følges. Før varen blir sendt, må du forhøre deg med en ekspert på farlig materiale. Ta også hensyn til muligheten for mer detaljerte nasjonale bestemmelser. Bruk teip eller maskeringsteip for å skjule åpne kontakter og pakk inn batteriet på en slik måte at den ikke kan bevege seg rundt i emballasjen.
11. Når du kasserer batteriinnsetsen, må du ta den ut av verktøyet og avhende den på et sikkert sted. Følg lokale bestemmelser for avhending av batterier.
12. Bruk batteriene kun med produkter spesifisert av Makita. Montere batteriene i produkter som ikke er konforme kan føre til brann, overheting eller elektrolyttlekkasje.
13. Hvis verktøyet ikke skal brukes over en lengre periode, må batteriet tas ut av verktøyet.

TA VARE PÅ DISSE INSTRUKSENE.

⚠ FORSIKTIG: Bruk kun originale Makita-batterier. Bruk av batterier som har endret seg, eller som ikke er originale Makita-batterier, kan føre til at batteriet sprekker og forårsaker brann, personskader og andre skader. Det vil også ugyldiggjøre garantien for Makita-verktøyet og -laderen.

Tips for å opprettholde maksimal batterilevetid

1. Lad batteriinnsettsen før den er helt utladet. Stopp alltid driften av verktøyet og lad batteriinnsettsen når du merker at effekten reduseres.

2. Lad aldri en batteriinnsettsen som er fulladet. Overopplading forkorter batteriets levetid.
3. Lad batteriet i romtemperatur ved 10 °C - 40 °C. Et varmt batteri må kjøles ned før lading.
4. Lad batteriet hvis det ikke har vært brukt på en lang stund (over seks måneder).

DELEBESKRIVELSE

► Fig.4

1	Hastighetsindikator	2	ADT-indikator (ADT = Automatic Torque Drive Technology (teknologi for automatisk momentstramming))	3	Strømlampe	4	Hovedstrømknapp
5	Reversknapp	6	Batteriinnsettsen	7	Av-sperreknapp	8	Startbryter
9	Oppheng	10	Håndtak	11	Bom (landsspesifikk)	12	Vern (til nylontrimmerhode/ plastblad)
13	Vern (til skjæreblad)	14	Skuldersele	-	-	-	-

MERK: Sliren som leveres som standard tilbehør varierer avhengig av landet.

FUNKSJONSBEKRIVELSE

⚠ ADVARSEL: Forviss deg alltid om at maskinen er slått av og batteriet tatt ut, før du justerer maskinen eller kontrollerer dens mekaniske funksjoner. Hvis du ikke slår av verktøyet og fjerner batteriet, kan det hende at verktøyet starter ved et uhell, noe som kan føre til alvorlig personskade.

Sette inn eller ta ut batteri

⚠ FORSIKTIG: Slå alltid av verktøyet før du setter inn eller fjerner batteriet.

⚠ FORSIKTIG: Hold verktøyet og batteripatronen i et fast grep når du monterer eller fjerner batteripatronen. Hvis du ikke holder verktøyet og batteripatronen godt fast, kan du miste grepet, og dette kan føre til skader på verktøyet og batteripatronen samt personskader.

► Fig.5: 1. Rød indikator 2. Knapp 3. Batteriinnsettsen

For å ta ut batteriet må du skyve på knappen foran på batteriet og trekke det ut.







Når du skal sette inn batteriet, må du plassere tungen på batteriet på linje med sporet i huset og skyve batteriet på plass. Skyv det helt inn til det går i inngrep med et lite klikk. Hvis du kan se den røde anviseren på oversiden av knappen, er det ikke fullstendig låst.

⚠ FORSIKTIG: Batteriet må alltid settes helt inn, så langt at den røde anviseren ikke lenger er synlig. Hvis dette ikke gjøres, kan batteriet komme til å falle ut av maskinen og skade deg eller andre som oppholder seg i nærheten.

⚠ FORSIKTIG: Ikke bruk makt når du setter i batteriet. Hvis batteriet ikke glir lett inn, er det fordi det ikke settes inn på riktig måte.

Batterivernsystem for verktøy/ batteri

Verktøyet er utstyrt med et batterivernsystem for verktøy/batteri. Dette systemet kutter automatisk strømmen til motoren for å forlenge verktøyet og batteriets levetid. Verktøyet stopper automatisk under drift hvis verktøyet eller batteriet utsettes for en av følgende tilstander:

Status	Hastighetsindikator		
	<input type="checkbox"/> På	<input type="checkbox"/> Av	<input type="checkbox"/> Blinker
Overbelastning			3  2  1 
Overoppheting	3  2  1 	3 <input type="checkbox"/> 2 <input type="checkbox"/> 1 <input type="checkbox"/>	
Overutlading		3 <input type="checkbox"/> 2 <input type="checkbox"/> 1 <input type="checkbox"/>	

Overlastsikring

Hvis verktøyet overbelastes som følge av ugress eller annet avfall, starter hastighetsindikator 2 og 3 å blinke, og verktøyet stopper automatisk.

I dette tilfellet må du slå av verktøyet og avslutte bruken som forårsaket at verktøyet ble overbelastet. Slå deretter verktøyet på for å starte det igjen.

Overopphetingsikring for verktøy/ batteri

Det finnes to typer overoppheting – verktøyoveroppheting og batterioveroppheting. Når verktøyet overopphetes, blinker alle hastighetsindikatorer. Når batteriet overopphetes, blinker hastighetsindikatoren, 1. Ved overoppheting stopper verktøyet automatisk. La verktøyet og/eller batteriet kjøle seg ned før du slår på verktøyet igjen.

Overutladingsvern

Når det blir lite batteri igjen, stopper verktøyet automatisk, og hastighetsindikatoren, 1, blinker. Hvis verktøyet ikke går selv om bryterne aktiveres, må du ta batteriene ut av verktøyet og lade batteriene.

Indikere gjenværende batterikapasitet

Kun for batterier med indikatoren

► **Fig.6:** 1. Indikatorlamper 2. Kontrollknapp

Trykk på sjekk-knappen på batteriet for vise gjenværende batterikapasitet. Indikatorlampene lyser i et par sekunder.

Indikatorlamper			Gjenværende batterinivå
Tent	Av	Bliker	
			75 % til 100 %
			50 % til 75 %
			25 % til 50 %
			0 % til 25 %
			Lad batteriet.
			Batteriet kan ha en feil.

MERK: Det angitte nivået kan avvike noe fra den faktiske kapasiteten alt etter bruksforholdene og den omgivende temperaturen.

Strømbryter

Trykk på strømbryteren for å slå på verktøyet. Du slår av verktøyet ved å trykke på og holde strømbryteren inne til strømlampen og hastighetsindikatoren slukker.

► **Fig.7:** 1. Hastighetsindikator 2. Hovedstrømknapp 3. Strømlampe

MERK: Verktøyet skrus av automatisk hvis det ikke er i bruk i en periode.

Bryterfunksjon

⚠ ADVARSEL: Av hensyn til din sikkerhet er denne maskinen utstyrt med en AV-sperrehendel som forhindrer utilsiktet start av maskinen. Maskinen må ALDRI brukes hvis den starter når du trykker på startbryteren uten at du også må trykke på AV-sperrehendelen. Returner maskinen til et autorisert servicesenter for å få den reparert FØR videre bruk.

⚠ ADVARSEL: AV-sperrehendelen må ALDRI holdes inne med tape, og den må ALDRI settes ut av funksjon.

⚠ FORSIKTIG: Før du setter batteriinnsetningen i verktøyet, må du alltid kontrollere om startbryteren aktiverer verktøyet på riktig måte og går tilbake til "AV"-stilling når den slippes. Hvis du bruker verktøyet med en bryter som ikke fungerer som den skal, kan du komme til å miste kontrollen, og det kan føre til alvorlig personskade.

⚠ FORSIKTIG: Du må aldri plassere fingeren på strømbryteren og startbryteren når du bærer verktøyet. Verktøyet kan starte utilsiktet og forårsake skade.

OBS: Ikke trykk hardt på utløseren uten å trykke på AV-sperrehendelen. Dette kan få bryteren til å brekke.

For å hindre at startbryteren betjenes ved et uhell, er verktøyet utstyrt med en AV-sperrehendel. Trykk inn AV-sperrehendelen og trykk på startbryteren for å starte verktøyet. Turtallet til verktøyet økes når du drar hardere i startbryteren. Slipp startbryteren for å stanse verktøyet.

DUR368A

► **Fig.8:** 1. Av-sperreknapp 2. Startbryter

DUR368L

► **Fig.9:** 1. Av-sperrehendel 2. Startbryter

Hastighetsjustering



Du kan justere hastigheten til verktøyet ved å trykke på hovedstrømknappen. Hver gang du trykker på hovedstrømknappen, vil hastighetsnivået endre seg.

► **Fig.10:** 1. Hastighetsindikator 2. Hovedstrømknapp



Hastighetsindikator	Modus	Rotasjonshastighet
3	Høy	6 500 min ⁻¹
2	Middels	5 300 min ⁻¹
1	Lav	3 500 min ⁻¹

Automatisk momentdrevteknologi

Når du skrur på den automatiske momentdrevteknologien (ADT), kjører verktøyet med optimal rotasjonshastighet for gressforholdene som kuttes.

For å starte ADT, trykker du og holder reversknappen nede til ADT lampen tennes. Etter det trykker du på strømknappen for å velge det skjæreverktøyet som er festet på verktøyet. Lys på -merkingen for å velge skjærebånd og plastbånd, -merket for å velge nylontrimmerhodet. For å stoppe ADT, trykker du og holder reversknappen nede til ADT lampen slukker.

► **Fig.11:** 1.  merking 2.  merking 3. ADT-indikator 4. Hovedstrømknapp 5. Reversknapp

Indikator	Modus	Skjæreverktøy	Rotasjons-hastighet
	ADT (skjærebånd)	Skjærebånd Plastbånd	3 500 - 6 500 min ⁻¹
	ADT (nylontrimmerhode)	Nylontrimmerhode	3 500 - 6 500 min ⁻¹

Reversknapp for fjerning av avfall

⚠ ADVARSEL: Slå av verktøyet og ta ut batteriet før du fjerner ugress eller avfall som har satt seg fast og som ikke blir fjernet av funksjonen for rotasjon i revers. Hvis du ikke slår av verktøyet og fjerner batteriet, kan det hende at verktøyet starter ved et uhell, noe som kan føre til alvorlig personskade.

Dette verktøyet er utstyrt med en reversbryter som lar deg endre rotasjonsretningen. Den skal bare brukes til å fjerne ugress og avfall som sitter fast i verktøyet. Du kan reversere rotasjonen ved å trykke på reversknappen og trekke i startbryteren når skjæreverktøyet har stanset. Strømlampen begynner å blinke, og skjæreverktøyet roterer i revers når du trekker i startbryteren. Du går tilbake til vanlig rotasjon ved å slippe opp bryteren og vente til skjæreverktøyet stanser.

► **Fig.12:** 1. Reversebryter 2. Strømlampe

MERK: Når verktøyet roterer i revers, vil det kun gå i en kort tid og deretter stanse automatisk.

MERK: Når verktøyet har stanset, går rotasjonsretningen tilbake til den vanlige retningen når du starter verktøyet igjen.

MERK: Hvis du trykker på reversknappen mens skjæreverktøyet fortsatt roterer, stanser verktøyet. Det er da klart til å rotere i revers.

Elektrisk brems

Dette verktøyet er utstyrt med elektrisk brems for skjæreverktøyet. Hvis verktøyet ikke konsistent stopper raskt når startbryteren slippes, må du få verktøyet ettersett ved et Makita servicesenter.

⚠ FORSIKTIG: Dette bremsesystemet er ikke en erstatning for vernet. Verktøyet må aldri brukes uten vernet på plass. Et skjæreverktøy uten vern innebærer fare for alvorlige personskader.

Elektronisk funksjon

Konstant hastighetskontroll

Hastighetskontrollfunksjonen sørger for konstant rotasjonshastighet uavhengig av belastningsforhold.

Mykstartfunksjon

Myk start, fordi startrykket undertrykkes.

MONTERING

⚠ ADVARSEL: Pass alltid på at maskinen er slått av og batteriet er tatt ut, før det utføres noe arbeid på verktøyet. Hvis du ikke slår av verktøyet og fjerner batteriet, kan det hende at verktøyet starter ved et uhell, noe som kan føre til alvorlig personskade.

⚠ ADVARSEL: Start aldri opp verktøyet før det er fullstendig montert. Bruk av verktøyet i en delvis montert tilstand, kan resultere i alvorlig personskade ved tilfeldig oppstartning.

Montering av håndtaket

Til DUR368A

1. Sett skaffet på håndtaket inn i håndtaksfestet. Innrett skruerhullet i håndtaksfestet med det i skaffet. Stram til skruen.

► **Fig.13:** 1. Håndtak 2. Skruer 3. Stang

OBS: Kontroller retningen til grepet. Skruerhullene vil ikke være rettet inn hvis grepet ikke settes inn i riktig retning.

2. Plasser håndtaket mellom håndtaks-klemmen og håndtakholderen. Juster håndtaket til en vinkel som gir en behagelig arbeidsstilling, og fest det så med sekskantede pipehodeskruer.

► **Fig.14:** 1. Sekskantet pipehodeskrue 2. Håndtaks-klemme 3. Håndtakholder

Til DUR368L

1. Fest øvre og nedre klemmer på demperen.

2. Sett håndtaket på den øvre klemmen og fest det med nøkkel og sekskantbolter som vist.

► **Fig.15:** 1. Sekskantet pipehodeskrue 2. Håndtak 3. Øvre klemme 4. Demper 5. Nedre klemme 6. Avstandsskive

⚠ FORSIKTIG: Ikke fjern avstandsskiven eller gjør den mindre. Hvis du gjør det kan du miste balansen og bli alvorlig skadet.

Feste bommen

Landsspesifikk

Hvis bom følger med modellen din, fest den til håndtaket ved hjelp av skruen på bommen.

► **Fig.16:** 1. Bom 2. Skruer

⚠ FORSIKTIG: Ikke ta av bommen når den først er montert. Bommen virker som en sikkerhetsinnretning som forhindrer at du kommer i kontakt med skjærebåndet ved et uhell.

Oppbevare sekskantnøkkel

⚠FORSIKTIG: Ikke glem sekskantnøkkelen i verktøyhodet. Det kan forårsake personskade og/eller skade på verktøyet.

Oppbevar sekskantnøkkelen som illustrert når du ikke bruker den, slik at du ikke mister den.





► Fig.17: 1. Sekskantnøkkel

For modeller med bøyehåndtak kan sekskantnøkkelen også oppbevares på håndtaket som vist i illustrasjonen.

► Fig.18: 1. Sekskantnøkkel

Riktig kombinasjon av skjæreverktøy og vern

⚠FORSIKTIG: Bruk alltid riktig kombinasjon av skjæreverktøy og vern. En feil kombinasjon vil kanskje ikke beskytte deg mot skjæreverktøyet, flygende gjenstander og steiner. Det kan dessuten påvirke verktøyets balanse og føre til en personskade.

Skjæreverktøy	Vern
Skjæreblass (3-tannede, 4-tannede og 8-tannede blader) 	
Nylontrimmerhode 	
Plastblad 	

Montere vernet

⚠ADVARSEL: Aldri bruk verktøyet uten vernet som er vist på bildet. Hvis du unnlater å gjøre dette, kan det føre til alvorlig personskade.

MERK: Typen vern som leveres som standardtilbehør varierer avhengig av landet de selges i.

For skjæreblass

Fest sliren til klemmen med bolter.

► Fig.19: 1. Klemme 2. Vern

For nylontrimmerhode/plastblad

⚠FORSIKTIG: Vær forsiktig så du ikke skader deg på kniven som kutter nylontråden.

Fest vernet til klemmen ved bruk av bolter.

► Fig.20: 1. Klemme 2. Vern 3. Kutter

Montere skjæreverktøyet

⚠FORSIKTIG: Du må alltid bruke skrunøkkel(e) som følger med når du skal ta av eller sette på skjæreverktøyet.

⚠FORSIKTIG: Husk å ta ut sekskantnøkkelen som sitter i verktøyhodet etter at skjæreverktøyet er montert.

MERK: Typen skjæreverktøy som leveres som standardtilbehør varierer avhengig av landene de selges i. I noen spesifikasjoner av modellen er skjæreverktøyet ikke inkludert.

MERK: Snu verktøyet opp ned, slik at du lett kan skifte ut skjæreverktøyet.

Skjæreblass

⚠FORSIKTIG: Når du håndterer skjæreblasset, må du alltid bruke hansker og sette bladdekslet på bladet.

⚠FORSIKTIG: Skjæreblasset må være godt polert og uten sprekker eller skader. Hvis skjæreblasset treffer en stein under bruk, stanser du verktøyet umiddelbart og kontrollerer bladet.

⚠FORSIKTIG: Skjæreblassets festemutter (med fjærskive) blir slitt med tiden. Hvis det er det minste tegn til slitasje eller deformasjon av fjærskiven, må mutteren skiftes ut. Be nærmeste autoriserte serviceverksted om å bestille den.

⚠FORSIKTIG: Den utvendige diameteren til skjæreblasset må være slik. Aldri bruk noe skjæreblass med større utvendig diameter.

- 3-tannet blad: 230 mm
- 4-tannet blad: 230 mm
- 8-tannet blad: 230 mm

► Fig.21: 1. Mutter 2. Klemmeskive 3. Skjæreblass 4. Mottaksskive 5. Spindel 6. Sekskantnøkkel

1. Før sekskantnøkkelen inn gjennom hullet i verktøyhodet slik at akselen låses. Roter akselen til sekskantnøkkelen er ført helt inn.

2. Sett skjæreblasset på mottakspakningen slik at pilene på bladet og vernet peker i samme retning.

► Fig.22: 1. Pil

3. Sett klemmeskiven på skjæreblasset, og så strammer du mutteren godt med nøkkelen.

► Fig.23: 1. Sekskantnøkkel 2. Stjernenøkkel 3. Stram 4. Løsne

MERK: Tiltrekkingsmoment: 16 - 23 N•m

4. Ta sekskantnøkkelen av verktøyhodet.

For å ta av skjæreblasset følger du monteringsprosedyren i omvendt rekkefølge.

Nylontrimmerhode

OBS: Pass på å bruke et originalt nylontrimmerhode fra Makita.

- **Fig.24:** 1. Nylontrimmerhode 2. Mottaksskive
3. Spindel 4. Sekskantnøkkel 5. Stram
6. Løsne

1. Før sekskantnøkkelen inn gjennom hullet i verk-tøyhodet slik at akselen låses. Roter akselen til seks-kantnøkkelen er ført helt inn.
 2. Plasser nylontrimmerhodet på spindelen, og stram det godt for hånd.
 3. Ta sekskantnøkkelen av verktøyhodet.
- Ta av nylontrimmerhodet ved å følge monteringsprose-dyren i omvendt rekkefølge.

Plastblad

OBS: Pass på å bruke originale Makita-plastblad.

- **Fig.25:** 1. Plastblad 2. Mottaksskive 3. Spindel
4. Sekskantnøkkel 5. Stram 6. Løsne

1. Før sekskantnøkkelen inn gjennom hullet i verk-tøyhodet slik at akselen låses. Roter akselen til seks-kantnøkkelen er ført helt inn.
2. Plasser plastbladet på spindelen, og stram det godt for hånd.
3. Ta sekskantnøkkelen av verktøyhodet.

For å ta av plastbladet følger du monteringsprosedyren i omvendt rekkefølge.

BRUK

Feste skulderselen

⚠FORSIKTIG: Alltid bruk skulderselen som er festet på verktøyet. Før bruk justerer du skulder-selen etter brukerens størrelse for å hindre at du blir sliten.

⚠FORSIKTIG: Før bruk må du se til at skulder-selen sitter godt festet på opphenget til verktøyet.

1. Ta på deg skulderselen på venstre skulder.
- **Fig.26**

2. Klem kroken til skulderstroppen på verktøyets oppheng.

DUR368A

- **Fig.27:** 1. Krok 2. Oppheng

DUR368L

- **Fig.28:** 1. Krok 2. Oppheng

3. Juster skulderstroppen til du oppnår en behagelig arbeidsstilling.
- **Fig.29**

Skulderselen har en hurtigtuløser.

Trykk på sidene av spennen for å koble verktøyet fra skulderselen.

DUR368A

- **Fig.30:** 1. Spenne

DUR368L

- **Fig.31:** 1. Spenne

Justere posisjonen til opphenget

For å oppnå en mer komfortabel håndtering av verk-tøyet, kan du skifte opphengsposisjonen. Juster opphengsposisjonen som vist på figuren.

- **Fig.32**

1	Opphengeets posisjon fra bakken
2	Skjæreverktøyets posisjon fra bakken
3	Den horisontale avstanden mellom hengeren og den uvernedede delen av skjæreverktøyet

Løsne den sekskantede pipehodeskruen på opphenget. Flytt opphenget til en behagelig arbeidsstilling, og stram skruen.

DUR368A

- **Fig.33:** 1. Oppheng 2. Sekskantet pipehodeskrue

DUR368L

- **Fig.34:** 1. Oppheng 2. Sekskantet pipehodeskrue

Riktig bruk av verktøyet

⚠ADVARSEL: Plasser alltid verktøyet på din høyre side. Korrekt posisjonering av verktøyet gir maksimal kontroll og reduserer risikoen for person-skader og tilbakeslag.

⚠ADVARSEL: Pass ekstremt godt på at du opprettholder kontrollen over maskinen i denne situasjonen. Ikke la verktøyet kastes mot deg eller noen andre i nærheten av arbeidsstedet. Hvis du ikke klarer å holde kontroll på verktøyet, kan det føre til alvorlige personskader på tilskuere og operatøren.

⚠ADVARSEL: Pass på at det er minst 15 m (50 fot) mellom operatører for å unngå uhell når to eller flere operatører arbeidet innenfor et område. Sørg dessuten for at en person overvåker avstanden mellom operatører. Hvis en person eller et dyr kommer inn i arbeidsområdet, må arbeidet stan-ses umiddelbart.

⚠FORSIKTIG: Hvis skjæreverktøyet ved et uhell treffer en stein eller et hardt materiale, må verktøyet slås av og kontrolleres for skade. Hvis skjæreverktøyet blir skadet, må det skiftes ut med en gang. Bruk av et skjæreverktøy som er skadet, kan føre til alvorlig personskade.

⚠FORSIKTIG: Ta av bladdekslet fra skjærebla-det når du skjærer gresset.

Riktig posisjonering av verktøyet gir deg maksimal kontroll og reduserer risikoen for personskade som følge av tilbakeslag.

DUR368A

- **Fig.35**

DUR368L

- **Fig.36**

Når du bruker et nylontrimmerhode (av typen dunk og mat)

Nylontrimmerhodet er et gresstrimmerhode med dobbel snor, med støt- og matemekanismer.

Dunk trimmerhodet i bakken mens det roterer for å mate frem nylontråden.

► **Fig.37:** 1. Mest effektive skjærelengde

OBS: Dunkematingen vil ikke fungere på en korrekt måte dersom ikke nylontrimmerhodet roterer.

MERK: Hvis nylontråden ikke mates frem når trimmerhodet dunkes mot bakken, må du vikle opp/skifte ut nylontråden ved bruk av fremgangsmåten som er beskrevet under "Vedlikehold".

VEDLIKEHOLD

⚠ ADVARSEL: Pass alltid på at maskinen er slått av og batteriet er tatt ut før du utfører kontroll eller vedlikehold på verktøyet. Hvis du ikke slår av verktøyet og fjerner batteriet, kan det hende at verktøyet starter ved et uhell, noe som kan føre til alvorlig personskade.

OBS: Aldri bruk gasolin, bensin, tynner alkohol eller lignende. Det kan føre til misfarging, deformering eller sprekkdannelse.

For å opprettholde produktets SIKKERHET og PÅLITELIGHET, må reparasjoner, vedlikehold og justeringer utføres av autoriserte Makita servicesentre eller fabrikkservicesentre, og det må alltid brukes reservedeler fra Makita.

Skifte nylontråden

⚠ ADVARSEL: Bare bruk nylonsnøre med en diameter som angitt i denne håndboken. Aldri bruk tyngre snor, metalltråd, tau eller lignende. Hvis du ikke retter deg etter dette, kan verktøyet bli ødelagt og det kan føre til en alvorlig personskade.

⚠ ADVARSEL: Du må alltid ta nylontrimmerhodet av verktøyet når du skifter nylonsnøret.

⚠ ADVARSEL: Pass på at dekselet til nylontrimmerhodet er godt festet til huset, som beskrevet nedenfor. Dersom dekselet ikke er festet skikkelig, kan nylontrimmerhodet gå fra hverandre og forårsake alvorlige helseskader.

Skift ut nylonsnøret hvis det ikke mates lenger. Metoden for utskifting av nylonsnøret varierer avhengig av typen nylontrimmerhode.

95-M10L

► **Fig.38**

B&F ECO 4L

► **Fig.39**

For Ultra Auto 4

► **Fig.40**

UN-74L

► **Fig.41**

Manuell matetype

Når nylonsnøret blir kort, trekker du det frem fra åpningen og trær det fra en annen åpning.

► **Fig.42**

Bytte ut plastbladet

Bytt ut bladet hvis det er utslitt eller ødelagt.

► **Fig.43**

Når du installerer et plastblad, pass på at pilretningen på bladet stemmer overens med pilretningen på beskytteren.

► **Fig.44:** 1. Pil på beskytteren 2. Pil på bladet

FEILSØKING

Inspiser utstyret selv før du bestiller reparasjon. Ikke prøv å demontere verktøyet hvis du finner et problem som ikke er forklart i brukerveiledningen. I stedet bør du ta kontakt med et av Makitas autoriserte servicesentre, som alltid bruker reservedeler fra Makita til reparasjoner.

Unormal tilstand	Sannsynlig årsak (feil)	Løsning
Motoren går ikke.	Batteriet er ikke satt inn.	Installer batteriet.
	Batteriet er ladd (med spenning)	Lad batteriet. Hvis ladingen ikke virker, må batteriet skiftes ut.
	Drivsystemet virker ikke slik det skal.	Kontakt ditt nærmeste autoriserte servicesentre hvis det oppstår behov for reparasjon.
Motoren slutter å gå etter kort tids bruk.	Batteriets ladenivå er lavt.	Lad batteriet. Hvis ladingen ikke virker, må batteriet skiftes ut.
	Overoppheting.	Stopp bruken av verktøyet og la det avkjøles.
Den når ikke maksimalt antall omdreininger per minutt.	Batteriet er ikke riktig satt inn.	Sett inn batteriet som beskrevet i denne håndboken.
	Batterieffekten minsker.	Lad batteriet. Hvis ladingen ikke virker, må batteriet skiftes ut.
	Drivsystemet virker ikke slik det skal.	Kontakt ditt nærmeste autoriserte servicesentre hvis det oppstår behov for reparasjon.
Klippeverktøyet roterer ikke: ⇒ stans maskinen umiddelbart!	Fremmedlegemer, som for eksempel grener, har satt seg fast mellom vernet og skjæreverktøyet.	Fjern fremmedlegemet.
	Drivsystemet virker ikke slik det skal.	Kontakt ditt nærmeste autoriserte servicesentre hvis det oppstår behov for reparasjon.
Unormale vibrasjoner: ⇒ stans maskinen umiddelbart!	Den ene enden av nylontråden har blitt ødelagt.	Trykk nylontrimmerhodet mot bakken mens den roterer for å mate tråden frem.
	Drivsystemet virker ikke slik det skal.	Kontakt ditt nærmeste autoriserte servicesentre hvis det oppstår behov for reparasjon.
Skjæreverktøyet og motoren stopper ikke: ⇒ Fjern batteriet umiddelbart!	Elektrisk eller elektronisk funksjonsfeil.	Fjern batteriet og kontakt ditt nærmeste autoriserte servicesentre for reparasjon.

VALGFRITT TILBEHØR

⚠ ADVARSEL: Du må bare bruke det anbefalte tilbehøret eller tilleggsutstyr som er angitt i denne håndboken. Bruk av noen andre typer tilleggsutstyr eller tilbehør, kan føre til alvorlige personskader.

⚠ FORSIKTIG: Det anbefales at du bruker dette tilbehøret eller verktøyet sammen med den Makita-maskinen som er spesifisert i denne håndboken. Bruk av annet tilbehør eller verktøy kan forårsake personskader. Tilbehør og verktøy må kun brukes til det formålet det er beregnet på.

Ta kontakt med ditt lokale Makita-servicesenter hvis du trenger mer informasjon om dette tilbehøret.

- Skjæreblad
- Nylontrimmerhode
- Nylontråd (kuttet tråd)
- Plastblad
- Vern
- Makita originalbatteri og lader

MERK: Enkelte elementer i listen kan være inkludert som standardtilbehør i verktøypakken. Elementene kan variere fra land til land.

TEKNISET TIEDOT

Malli:		DUR368A	DUR368L
Kahvatyyppi		Polkupyörän kahva	Silmukkahava
Kuormittamaton pyörimisnopeus (kullakin nopeustasolla)	Leikkuuterä/nailonsiimapää/ muoviterä	3: 6 500 min ⁻¹ 2: 5 300 min ⁻¹ 1: 3 500 min ⁻¹	
Kokonaispituus (ilman leikkuutyökäluä)		1 758 mm	
Nailonsiiman halkaisija		2,0–2,4 mm	
Leikkuutyökäluun mukainen leikkuualueen halkaisija	3-hampainen terä (osanro: 195298-3)	230 mm	
	4-hampainen terä (osanro: B-14118)	230 mm	
	8-hampainen terä (osanro: B-14130)	230 mm	
	Nailonsiimapää (osanro: 198893-8)	350 mm	
	Muoviterä (osanro: 198383-1)	255 mm	
Nimellisjännite		DC 36 V	
Nettopaino		4,1–4,7 kg	3,9–4,5 kg

- Jatkuvasta tutkimus- ja kehitystyöstämme johtuen esitetyt tekniset tiedot saattavat muuttua ilman erillistä ilmoitusta.
- Tekniset tiedot voivat vaihdella maittain.
- Paino voi olla erilainen lisävarusteista sekä akusta johtuen. EPTA-menettelytavan 01/2014 mukaisesti, taulukossa on kuvattu kevyin ja painavin laiteyhdistelmä.

Käytettävä akkupaketti, akkusovitin ja laturi

Akkupaketti	BL1815N / BL1820 / BL1820B / BL1830 / BL1830B / BL1840 / BL1840B / BL1850 / BL1850B / BL1860B
Akkuadapteri	BAP182 / BL36120A
Laturi	DC18RC / DC18RD / DC18RE / DC18SD / DC18SE / DC18SF / DC18SH

- Tiettyjä yläpuolella kuvattuja akkupaketteja, akkusovittimia ja latureita ei ehkä ole saatavana omalla asuinalueellasi.

VAROITUS: Käytä vain edellä eriteltyjä akkupaketteja, akkusovittimia ja latureita. Muiden akkupakettien, akkusovittimien ja laturien käyttäminen voi aiheuttaa loukkaantumisen ja/tai tulipalon.

Melutaso

Soveltuva standardi : ISO22868

Malli DUR368A

Leikkuutyökälu	Äänenpainetaso (LpA) dB(A)		Äänentehotaso (LWA) dB(A)	
	LpA dB(A)	Epävarmuus- tekijä (K) dB(A)	LWA dB(A)	Epävarmuus- tekijä (K) dB(A)
4-hampainen terä	74,7	1,0	89,2	1,6
Nylon leikkuupää	76,4	1,6	89	1,0
Muoviterä	75,1	0,3	86	0,4

Malli DUR368L

Leikkuutyökalu	Äänenpainetaso (LpA) dB(A)		Äänentehotaso (LWA) dB(A)	
	LpA dB(A)	Epävarmuus- tekijä (K) dB(A)	LWA dB(A)	Epävarmuus- tekijä (K) dB(A)
4-hampainen terä	74,7	1,0	89,2	1,6
Nylon leikkuupää	76,4	1,6	89	1,0
Muoviterä	75,1	0,3	86	0,4

- Vaikka edellä lueteltu äänenpainetaso on 80 dB (A) tai vähemmän, työskentelytilanteessa taso 80 dB (A) saattaa ylittyä. Käytä kuulosuojaimia.

HUOMAA: Ilmoitetut melutasoarvot on mitattu standarditestausten mukaisesti ja niiden avulla voidaan vertailla työkaluja keskenään.

HUOMAA: Ilmoitettuja melutasoarvoja voidaan käyttää myös altistumisen alustavaan arviointiin.

VAROITUS: Käytä kuulosuojaimia.

VAROITUS: Sähkötyökalun käytön aikana mitattu melutasoarvo voi poiketa ilmoitetuista arvoista laitteen käyttötavan ja erityisesti käsiteltävän työkappaleen mukaan.

VAROITUS: Selvitä käyttäjän suojaamiseksi tarvittavat varoimet todellisissa käyttöolosuhteissa tapahtuvan arvioidun altistumisen mukaisesti (ottaen huomioon käyttöjako kokonaisuudessaan, myös jaksot, joiden aikana laite on sammutettuna tai käy tyhjäkäynnillä).

Tärinä

Soveltuva standardi : ISO22867

Malli DUR368A

Leikkuutyökalu	Vasen käsi		Oikea käsi	
	$a_{h,w}$ (m/s ²)	Epävarmuus K (m/s ²)	$a_{h,w}$ (m/s ²)	Epävarmuus K (m/s ²)
4-hampainen terä	≤ 2,5	1,5	≤ 2,5	1,5
Nylon leikkuupää	≤ 2,5	1,5	≤ 2,5	1,5
Muoviterä	≤ 2,5	1,5	≤ 2,5	1,5

Malli DUR368L

Leikkuutyökalu	Vasen käsi		Oikea käsi	
	$a_{h,w}$ (m/s ²)	Epävarmuus K (m/s ²)	$a_{h,w}$ (m/s ²)	Epävarmuus K (m/s ²)
4-hampainen terä	≤ 2,5	1,5	≤ 2,5	1,5
Nylon leikkuupää	≤ 2,5	1,5	≤ 2,5	1,5
Muoviterä	≤ 2,5	1,5	≤ 2,5	1,5

HUOMAA: Ilmoitetut kokonaistärinäarvot on mitattu standarditestausten mukaisesti ja niiden avulla voidaan vertailla työkaluja keskenään.

HUOMAA: Ilmoitettuja kokonaistärinäarvoja voidaan käyttää myös altistumisen alustavaan arviointiin.

VAROITUS: Sähkötyökalun käytön aikana mitattu todellinen tärinäpäästöarvo voi poiketa ilmoitetuista arvoista laitteen käyttötavan ja erityisesti käsiteltävän työkappaleen mukaan.

VAROITUS: Selvitä käyttäjän suojaamiseksi tarvittavat varoimet todellisissa käyttöolosuhteissa tapahtuvan arvioidun altistumisen mukaisesti (ottaen huomioon käyttöjako kokonaisuudessaan, myös jaksot, joiden aikana laite on sammutettuna tai käy tyhjäkäynnillä).

Symbolit

Laitteessa on käytetty seuraavia symboleja. Opettele niiden merkitys ennen käyttöä.



Noudata erityistä varovaisuutta ja kiinnitä huomiota.



Lue käyttöohje.



Pida vähintään 15 min etäisyys.



Vaara; varo sinkoutuvia kappaleita.



Varoitus; takapotku



Käytä kypärää, suojalaseja ja kuulosuojaimia.



Käytä suojakäsineitä.



Käytä tukevia saappaita, joissa on luistamaton pohja. On suositeltavaa käyttää teräskärkisiä turvasaappaita.



Älä altista laitetta kosteudelle.



Ni-MH
Li-ion

Koskee vain EU-maita
Älä hävitä sähkölaitteita tai akkuja tavallisen kotitalousjätteen mukana! Sähkö- ja elektroniikkalaiteromua koskevan EU-direktiivin ja paristoja ja akkuja sekä käytettyjä paristoja ja akkuja koskevan direktiivin ja niiden maakohtaisten sovellusten mukaisesti käytetyt sähkölaitteet ja akkupaketti (-paketti) on toimitettava ongelmajätteen keräyspisteeseen ja ohjattava ympäristöystävälliseen kierrätykseen.

EY-vaatimustenmukaisuusvakuutus

Koskee vain Euroopan maita

EY-vaatimustenmukaisuusvakuutus on liitetty tähän käyttöoppaaseen.

TURVAVAROITUKSET

Sähkötyökalujen käyttöä koskevat yleiset varoitukset



VAROITUS: Tutustu kaikkiin tämän sähkötyökalun mukana toimitettuihin varoituksiin, ohjeisiin, kuviin ja teknisiin tietoihin. Seuraavassa lueteltujen ohjeiden noudattamatta jättäminen saattaa johtaa sähköiskuun, tulipaloon tai vakavaan vammautumiseen.

Säilytä varoitukset ja ohjeet tulevaa käyttöä varten.

Varoituksissa käytettävällä termillä "sähkötyökalu" tarkoitetaan joko verkkovirtaa käyttävää (johdollista) työkalua tai akkukäyttöistä (johdotonta) työkalua.

Työkalua koskevat tärkeät turvallisuusohjeet



VAROITUS: Lue huolellisesti kaikki turvallisuusvaroitukset ja käyttöohjeet. Jos varoitusten ja ohjeiden noudattaminen laiminlyödään, seurauksena voi olla sähköisku, tulipalo ja/tai vakava vamma.

Säilytä kaikki varoitukset ja ohjeet tulevaa käyttöä varten.

Käyttötarkoitus

- Tämä työkalu on tarkoitettu vain nurmikon, rikkaruohojen, pensaiden ja aluskasvillisuuden leikkaamiseen. Sitä ei saa käyttää muihin tarkoituksiin, kuten nurmikon reunojen tasamiseen tai pensasaidan leikkaamiseen, sillä tällainen käyttö voi aiheuttaa vammoja.

Yleisiä ohjeita

- Älä koskaan anna sellaisten henkilöiden (lapsen mukaan lukien) käyttää työkalua, joiden fyysiset, sensoriset tai henkiset kyvyt tai kokemuksen tiedon puute estävät heitä käyttämästä sitä turvallisesti. Älä myöskään anna näihin ohjeisiin perehtymättömien henkilöiden käyttää työkalua. Lapsia tulee pitää silmällä, jotta he eivät pääse leikkimään työkalulla.
- Tutustu työkalun käsittelyyn lukemalla nämä käyttöohjeet ennen työkalun käynnistämistä.
- Älä luovuta työkalua sellaisen henkilön haltuun jolla ei ole raivaussahan tai viimeistelyleikkurin käsittelyyn tarvittavaa kokemusta ja tietoa.
- Anna työkalun lainaajalle mukaan aina myös nämä käyttöohjeet.
- Työkalua käsiteltäessä tulee olla äärimmäisen huolellinen ja varovainen.
- Älä koskaan käytä työkalua käytettyäsi alkoholia tai huumeita tai ollessasi väsynyt tai sairas.
- Älä koskaan yritä tehdä muutoksia työkaluun.
- Noudata maassasi voimassa olevia raivaussahan ja viimeistelyleikkurin käsittelyä koskevia määräyksiä.

Henkilösuojaimet

► Kuva 1

- Suojaa itsesi lentäviltä irtoroskilta ja putoavilta esineiltä käyttämällä kypärää, suojalaseja ja suojakäsineitä.
- Käytä kuulosuojaimia kuulovaurioiden estämiseksi.
- Käytä turvallisen työskentelyn mahdollistavia kenkiä ja vaateita, esimerkiksi työhaalaria ja kenkiä, joissa on luistamaton pohja. Älä käytä välijä vaatteita tai koruja. Väljät vaatteet, korut tai pitkät hiukset voivat tarttua liikkuviin osiin.
- Käytä aina suojakäsineitä, kun käsittelet leikkuuterää. Leikkuuterät voivat leikata paljaita käsiä pahoin.

Työskentelyalueen turvallisuus

1. Käytä työkalua vain päivänvalossa ja hyvien näkyvyysolojen vallitessa. Älä käytä työkalua pimeässä tai sumussa.
2. Älä käytä työkalua paikoissa, joissa on räjähdysvaara esimerkiksi syttyvien nesteiden, kaasujen tai pölyn takia. Työkalu synnyttää kipinöitä, jotka voivat sytyttää pölyn tai kaasun.
3. Älä koskaan seiso epävakaa, voimakkaasti viettävällä tai liukkaalla alustalla, kun käytät työkalua. Jos työskentelet kylmissä oloissa, varo lunta ja jäätä ja varmista aina tukeva jalansija.
4. Kun käytät laitetta, älä anna sivullisten henkilöiden tai eläinten olla alle 15 m:n etäisyydellä työkalusta. Sammuta työkalu heti, jos joku tulee tätä lähemmäs.
5. Työkalua ei saa koskaan käyttää, kun lähistöllä on muita henkilöitä, etenkin lapsia tai lemmikkieläimiä.
6. Tarkista ennen käytön aloittamista, onko työskentelyalueella kiviä tai muita kiinteitä esineitä. Ne voivat aiheuttaa vaarallisen takapotkun, jonka seurauksena voi olla vakavia vammoja ja/tai aineellisia vahinkoja.
7. **VAROITUS:** Tämän laitteen käyttäminen voi tuottaa kemikaalipitoista pölyä, joka voi aiheuttaa hengityselinsairauksia tai muita sairauksia. Tällaisia kemikaaleja ovat esimerkiksi tietyt torjunta-aineissa, lannoitteissa ja rikkaruohomyrkyissä käytetyt yhdisteet. Altistumisvaara vaihtelee sen mukaan, kuinka usein tällaista työtä tehdään. Voit vähentää altistumista näille kemikaaleille työskentelemällä hyvin ilmastoiduissa tiloissa ja käyttämällä hyväksytyjä turvalaitteita, esimerkiksi hengityssuojaimia, jotka on tarkoitettu erityisesti mikrokooppisten hiukkasten suodattamiseen.

Sähköturvallisuus ja akku

1. Älä jätä työkalua sateeseen tai kosteisiin olosuhteisiin. Työkalun sisään päässyt vesi lisää sähköiskun vaaraa.
2. Älä käytä työkalua, jos se ei käynnisty ja sammu kytkimestä. Työkalu, jota ei voi ohjata kytkimellä, on vaarallinen, ja se täytyy korjata.
3. Estä tahaton käynnistyminen. Varmista, että kytkin ei ole painettu, ennen kuin asetat akkupaketin työkaluun tai nostat tai kannat työkalua. Työkalun kantaminen sormi kytkimellä tai sen kytkeminen virtalähteeseen kytkin painetuna aiheuttaa helposti onnettomuuden.
4. Älä hävitä akkuja polttamalla. Akkukenno voi räjähtää. Tarkista, onko paikallisissa määräyksissä erityisiä laitetta koskevia hävitysohjeita.
5. Älä avaa tai riko akkuja. Akusta mahdollisesti vuotava elektrolyytti on syövyttävää ja saattaa vaurioittaa ihoa tai silmiä. Se saattaa olla myrkyllistä nieltynä.
6. Älä lataa akkua sateessa tai kosteissa olosuhteissa.

Käyttöönotto

1. Irrota akkupaketti ennen työkalun kokoamista tai säätämistä.
2. Pue aina suojakäsineet ennen leikkuuterän käsittelemistä.
3. Tarkista ennen akkupaketin asettamista paikalleen, ettei työkalussa ole vaurioita tai irrallisia ruuveja/muttereita ja että työkalu on koottu oikein. Jos leikkuuterä on tylsä, teroita se. Jos leikkuuterä on vääntynyt tai vaurioitunut, vaihda se. Tarkista, että kaikki säätimet ja kytkimet toimivat kevyesti. Puhdista ja kuivaa kahvat.
4. Älä koskaan yritä käynnistää työkalua, jos se on vaurioitunut tai puutteellisesti koottu. Muuten se voi aiheuttaa vakavia vammoja.
5. Säädä olkahihna ja tartuntakahva käyttäjän koon mukaan.
6. Kun asetat akkupaketin työkaluun, älä anna leikkuupään koskettaa itseäsi, mitään esinettä tai maata. Osa voi liikkua käynnistyksen aikana, mikä voi aiheuttaa vammoja tai vaurioittaa työkalua ja/tai muuta omaisuutta.
7. Irrota säätöavain, väännin tai teränsuojus ennen työkalun käynnistystä. Työkalun pyörivään osaan kiinni jätetty osa voi aiheuttaa henkilövahinkoja.
8. Leikkuutyökalu on varustettava siihen kuuluvalla suojuksella. Älä koskaan käytä työkalua, jos suojuus on vaurioitunut tai poistettu!
9. Varmista, etteivät työkalun käytöstä vaurioituneet sähköjohdot, kaasuputket jne. voi aiheuttaa vaaratilanteita.

Käyttö

1. Hätätilanteessa sammuta työkalu välittömästi.
2. Jos käytön aikana ilmenee epätavallisia oireita (esim. outoja ääniä tai värinää), sammuta työkalu ja irrota akkupaketti. Älä käytä työkalua, ennen kuin syy on selvitetty ja korjattu.
3. Terä jatkaa pyörimistä muutaman sekunnin ajan leikkuupään sammuttamisen jälkeen. Älä kosketa leikkuupäätä liian aikaisin.
4. Käytä olkahihnaa, kun käytät laitetta. Kannattele laitetta tukevasti oikealla puolellasi.
5. Älä ylikurkottele. Seiso tukevassa asennossa ja säilytä tasapainosi. Vuo pillossa olevia, kompastumisvaaran aiheuttavia esteitä, kuten kantoja, juuria ja oja.
6. Varmista aina tukeva jalansija rinteessä työskennellessäsi.
7. Kävele, älä koskaan juokse.
8. Älä koskaan työskentele tikkailla, sillä se voi aiheuttaa hallinnan menetyksen.
9. Jos työkaluun kohdistuu voimakas isku tai se putoaa, tarkista sen kunto ennen työn jatkamista. Tarkista, ettei hallintalaitteissa tai turvallisuusvarusteissa ole vikoja. Jos on syytä epäillä työkalun vaurioituneen, pyydä valtuutettua huoltoliikettä tarkistamaan ja tarvittaessa korjaamaan laite.
10. Pidä lepotaukoja, jotta et menetä laitteen hallintaa väsymyksen takia. On suositeltavaa pitää tunnin välein 10–20 minuutin tauko.

11. **Jos jätät työkalun vartioimatta vaikka vain lyhyeksi ajaksi, irrota aina akkupaketti.** Jos työkalu jätetään vartioimatta akkupaketti paikallaan, asiattomat henkilöt voivat käyttää sitä ja aiheuttaa vakavan onnettomuuden.
12. **Jos leikkuupäähän ja suojukseen tarttuu ruuhoa tai oksia, sammuta aina työkalu ja irrota akkupaketti ennen niiden puhdistamista.**
Muuten leikkuupää voi pyöriä ja aiheuttaa vakavia vammoja.
13. **Älä koskaan kosketa liikkuvia vaarallisia osia ennen kuin ne ovat pysähtyneet kokonaan ja akkupaketti on irrotettu.**
14. **Jos leikkuupää osuu kiviin tai muihin koviin esineisiin, sammuta työkalu heti. Irrota sitten akkupaketti ja tarkasta leikkuupään kunto.**
15. **Tarkista käytön aikana säännöllisesti, ettei leikkuupäässä ole halkeamia tai vaurioita. Irrota akkupaketti ja anna leikkuupään pysähtyä ennen tarkistusta. Vaihda vaurioitunut leikkuupää heti, vaikka halkeamat olisivat vain pinnallisia.**
16. **Älä koskaan leikkaa korkeammalta kuin vyötärön korkeudelta.**
17. **Kun käynnistät työkalun, anna leikkuupään nopeuden vakiintua ennen leikkaamisen aloittamista.**
18. **Kun käytät leikkuuterää, liikuta työkalua tasaisesti puoliympyrän muotoisella liikkeellä oikealta vasemmalle kuin käyttäisit viikatetta.**
19. **Kannattele työkalua vain sen eristetyistä tartuntapinnoista, sillä leikkuuterä voi osua piilossa oleviin johtoihin. Jos leikkuuterät joutuvat kosketukseen jännitteisen johdon kanssa, jännite voi siirtyä työkalun sähköä johtaviin metalliosiin ja aiheuttaa käyttäjälle sähköiskun.**
20. **Älä käynnistä työkalua, jos leikkuutyökaluun on juuttunut leikattua nurmea.**
21. **Ennen kuin käynnistät työkalun, varmista, ettei leikkuutyökalu kosketa maata tai muita esteitä, kuten puita.**
22. **Pidä työkalusta aina molemmin käsin kiinni käytön aikana. Älä koskaan kannattele työkalua yhdellä kädellä käytön aikana.**

Leikkuutyökalut

1. **Älä käytä muita kuin valmistajan suosittelemia leikkuutyökaluja.**
2. **Käytä vain käsillä olevaan työhön sopivaa leikkuupäätä.**
 - Nailonsiimapäät (viimeistelyleikkuri-päät) ja muoviterät sopivat nurmikon viimeistelyleikkukseen.
 - Leikkuuterät sopivat rikkaruohojen, pitkän heinikon, pensaiden, oksien, vesakon, risujen ja vastaavan leikkaamiseen.
 - Älä koskaan käytä muita teriä, kuten moniosaisia nivelletyjä metalliteriä tai varstateriä. Ne voivat aiheuttaa vakavia vammoja.
3. **Käytä vain leikkuutyökaluja, joiden merkitty nopeus on vähintään yhtä suuri tai suurempi kuin laitteeseen merkitty nopeus.**
4. **Pidä kädet, kasvat ja vaatteet aina pois pyörivän leikkuutyökalun tieltä.** Muuten seurauksena voi olla henkilövammoja.

5. **Käytä aina leikkuupäähän sopivaa teränsuojusta.**
6. **Kun käytät leikkuuteriä, varo takapotkua ja ole aina valmiina takapotkun varalta. Katso lisätietoja kohdasta Takapotku.**
7. **Kun terää ei käytetä, aseta se aina terän suojuukseen. Poista suojus ennen käytön aloittamista.**

Takapotku (terän äkillinen ponnahdus)

1. **Takapotku (terän äkillinen ponnahdus) on äkillinen vastakkaisliike, jonka aiheuttaa leikkuuterän jumiutuminen kiinni. Takapotkun tapahtuessa työkalu sinkoutuu sivulle tai kohti käyttäjää suurella voimalla, mikä voi aiheuttaa vakavia vammoja.**
2. **Takapotkua tapahtuu erityisesti yritettäessä leikata 3 cm:n paksuisia tai paksumpia puiden tai pensaiden oksia terän osalla, joka on kello 12:n ja 2:n välissä.**

► Kuva2

3. **Ohjeet takapotkun välttämiseksi:**
 1. **Leikkaa aina terän osalla, joka on kello 8:n ja 11:n välissä.**
 2. **Älä koskaan käytä terän osaa, joka on kello 12:n ja 2:n välissä.**
 3. **Käytä leikkaamiseen terän osaa, joka on kello 11:n ja 12:n tai kello 2:n ja 5:n välillä, vain, jos olet kokenut laitteen käyttäjä ja olet valmis tekemään niin omalla vastuullasi.**
 4. **Älä koskaan käytä leikkuuteriä kiinteiden kohteiden, kuten aitojen, puunrunkojen tai kivien lähellä.**
 5. **Älä koskaan käytä leikkuuteriä pystysuunnassa leikkaamiseen, kuten pensasaitojen tasoittamiseen.**

► Kuva3

Tärinä

1. **Voimakas tärinä voi aiheuttaa heikosta verenkierrosta kärsiville henkilöille verisuoni- tai hermostovammoja. Tärinä voi aiheuttaa seuraavia oireita sormissa, käsissä tai ranteissa: tunnotomuutta, pisteleväää kipua, pistoksia, ihonvärin tai ihon muutoksia. Jos tällaisia oireita ilmenee, hakeudu lääkärin hoitoon!**
2. **Voit pienentää valkosormisuussyndrooman riskiä pitämällä kätesi lämpiminä käytön aikana ja huolehtimalla siitä, että työkalu ja sen lisävarusteet ovat kunnossa.**

Kuljetus

1. **Sammuta työkalu ja irrota akkupaketti ennen työkalun kuljettamista. Aseta leikkuuterän suojus paikalleen.**
2. **Kuljeta työkalua vaakasuurassa asennossa varresta kiinni pitäen.**
3. **Jos kuljetat työkalua ajoneuvossa, kiinnitä se tukevasti paikalleen, ettei se pääse kaatumaan.** Muuten seurauksena voi olla työkalun tai muun kuorman vaurioituminen.

Huolto

1. Huollata työkalu vain valtuutetussa huoltoliikkeessämme ja käytä vain alkuperäisiä varaosia. Virheelliset korjaukset ja huono kunnossapito voivat lyhentää työkalun käyttöikää ja lisätä tapaturmien vaaraa.
2. Sammuta työkalu ja irrota akkupaketti aina ennen työkalun huoltamista tai puhdistamista.
3. Käytä aina suojakäsineitä, kun käsittelet leikkuuterää.
4. Puhdista työkalu aina pölystä ja liasta. Älä koskaan käytä bensiiniä, ohenteita, alkoholia tai tms. aineita. Muutoin muoviosat voivat halkeilla tai värit ja muoto voivat muuttua.
5. Kiristä kaikki ruuvit ja mutterit jokaisen käyttökerran jälkeen.
6. Älä tee mitään huolto- ja korjaustöitä, joista ei ole ohjeistettu näissä käyttöohjeissa. Pyydä valtuutettua huoltoliikettä tekemään tällaiset työt.
7. Käytä aina pelkästään aitoja varaosia ja lisävarusteita. Muiden valmistajien varaosien tai lisävarusteiden käyttäminen voi aiheuttaa työkalun hajoamisen, aineellisia vahinkoja ja/tai vakavia vammoja.
8. Pyydä valtuutettua huoltoliikettä tarkistamaan ja huoltamaan työkalu säännöllisin välein.
9. Pidä työkalu aina hyvässä käyttökunnossa. Puutteellinen huolto voi heikentää työkalun suorituskykyä ja lyhentää sen käyttöikää.

Varastoiminen

1. Ennen kuin asetat työkalun säilytykseen, suorita perusteellinen puhdistus ja huolto. Poista akkupaketti. Aseta leikkuuterän suojus paikalleen.
2. Säilytä työkalua hyvin tuuletetussa paikassa, joka on riittävän korkealla tai lukittu, jotta lapset eivät pääse siihen käsiksi.
3. Älä tue työkalua esimerkiksi seinää vasten. Muutoin se voi kaatua ja aiheuttaa vammoja.

Ensiapu

1. Pidä ensiapulaukku aina saatavilla. Täydennä ensiapulaukku sisältöä aina käytön mukaan.
2. Kun hälytät apua, ilmoita seuraavat tiedot:
 - onnettomuuden tapahtumapaikka
 - mitä on tapahtunut
 - loukkaantuneiden henkilöiden määrä
 - vammojen laatu
 - oma nimesi

SÄILYTÄ NÄMÄ OHJEET.

VAROITUS: ÄLÄ anna työkalun helppokäyttöisyyden (toistuvan käytön aikaansaama) johtaa sinua väärään turvallisuuden tunteeseen niin, että laiminlyöt työkalun turvaohjeiden noudattamisen. VÄÄRINKÄYTTÖ tai tässä käyttöohjeessa ilmoitettujen turvamääräysten laiminlyönti voi aiheuttaa vakavia henkilövahinkoja.

Akkupakettia koskevia tärkeitä turvaohjeita

1. Ennen akun käyttöönottoa tutustu kaikkiin laturissa (1), akussa (2) ja akkukäyttöisessä tuotteessa (3) oleviin varoitusteksteihin.
2. Älä pura akkua.
3. Jos akun toiminta-aika lyhenee merkittävästi, lopeta akun käyttö. Seurauksena voi olla ylikuumentuminen, palovammoja tai jopa räjähdys.
4. Jos akunestettä pääsee silmiin, huuhtele puhtaalla vedellä ja hakeudu välittömästi lääkärin hoitoon. Akkuneste voi aiheuttaa näön menetyksen.
5. Älä oikosulje akkua.
 - (1) Älä koske akun napoihin millään sähköä johtavalla materiaalilla.
 - (2) Vältä akun oikosulkemista äläkä säilytä akkua yhdessä muiden metalliesineiden, kuten naulojen, kolikoiden ja niin edelleen kanssa.
 - (3) Älä aseta akkua alttiiksi vedelle tai sateelle.Oikosulku voi aiheuttaa virtapiikin, ylikuumentumista, palovammoja tai laitteen rikkoontumisen.
6. Älä säilytä työkalua ja akkua paikassa, jossa lämpötila voi nousta 50 °C:een tai sitäkin korkeammaksi.
7. Älä hävitä akkua polttamalla, vaikka se olisi pahoin vaurioitunut tai täysin loppuun kulunut. Avotuli voi aiheuttaa akun räjähtämisen.
8. Varo kolhimasta tai pudottamasta akkua.
9. Älä käytä yllälistä akkua.
10. Sisältyviä litium-ioni-akkuja koskevat vaarallisten aineiden lainsäädännön vaatimukset. Esimerkiksi kolmansien osapuolten huoltaliikkeiden tulee kaupallisissa kuljetuksissa noudattaa pakkaamista ja merkintöjä koskevia erityisvaatimuksia. Lähettävän tuotteen valmistelu edellyttää vaarallisten aineiden asiantuntijan neuvontaa. Huomioi myös mahdollisesti yksityiskohtaisemmat kansalliset määräykset. Akun avoimet liittimet tulee suojata teipillä tai suojuksella ja pakkaaminen tulee tehdä niin, ettei akku voi liikkua pakkauksessa.
11. Kun akkupaketti on hävitettävä, poista se laitteesta ja hävitä se turvallisesti. Hävitä akku paikallisten määräysten mukaisesti.
12. Käytä akkuja vain Makitan ilmoittamien tuotteiden kanssa. Akkujen asentaminen yhteensopimattomiin tuotteisiin voi aiheuttaa tulipalon, liiallisen ylikuumentumisen, räjähdyksen tai akkunestevuotoja.
13. Jos laitetta ei käytetä pitkään aikaan, akku on poistettava laitteesta.

SÄILYTÄ NÄMÄ OHJEET.

HUOMIO: Käytä vain alkuperäisiä Makita-akkuja. Muiden kuin aitojen Makita-akkujen, tai mahdollisesti muutettujen akkujen käyttö voi johtaa akun murtumiseen ja aiheuttaa tulipaloja, henkilö- ja omaisuusvahinkoja. Se mitätöi myös Makita-työkalun ja -laturin Makita-takuun.

Vihjeitä akun käyttöiän pidentämiseksi

1. Lataa akku ennen kuin se purkautuu täysin. Lopeta aina työkalun käyttö ja lataa akku, jos huomaat työkalun tehon vähenävän.

2. Älä koskaan lataa uudestaan täysin ladattua akkua. Ylilataaminen lyhentää akun käyttöikää.
3. Lataa akku huoneen lämpötilassa välillä 10 °C - 40 °C. Anna kuuman akun jäähtyä ennen lataamista.
4. Lataa akkupaketti, jos et käytä sitä pitkään aikaan (yli kuusi kuukautta).

OSIEN KUVAUS

► Kuva4

1	Nopeusilmaisin	2	ADT-ilmaisain (ADT = Automatic Torque Drive Technology)	3	Virran merkkivalo	4	Päävirtapainike
5	Peruutuspainike	6	Akkupaketti	7	Lukituksen vapautusvipu	8	Liipaisinkytkin
9	Kannatin	10	Kahva	11	Suojapuomi (maakohtainen)	12	Suojus (nailon-siimapäälle/ muoviterälle)
13	Suojus (leikkuuterälle)	14	Olkavaljaat	-	-	-	-

HUOMAA: Vakiovarusteena toimitettu suojus vaihtelee maan mukaan.

TOIMINTOJEN KUVAUS

VAROITUS: Varmista aina ennen työkalun säätöjä ja tarkastuksia, että työkalu on sammutettu ja akkupaketti irrotettu. Jos virtaa ei katkaista eikä akkua irroteta, työkalu voi käynnistyä vahingossa ja aiheuttaa vakavan tapaturman.

Akun asentaminen tai irrottaminen

HUOMIO: Sammuta työkalu aina ennen akun kiinnittämistä tai irrottamista.

HUOMIO: Pidä työkalusta ja akusta tiukasti kiinni, kun irrotat tai kiinnität akkua. Jos akkupaketti tai työkalu putoaa, ne voivat vaurioitua tai aiheuttaa tapaturman.

- **Kuva5:** 1. Punainen merkkivalo 2. Painike 3. Akkupaketti

Irrota akku painamalla akun etupuolella olevaa painiketta ja vetämällä akku ulos työkalusta.

Akku liitetään sovittamalla akun kieleke rungon uraan ja työntämällä se sitten paikoilleen. Työnnä akku pohjaan asti niin, että kuulet sen napsautavan paikoilleen. Jos painikkeen yläpuolella näkyy punainen ilmaisain, akku ei ole lukkiutunut täysin paikoilleen.

HUOMIO: Työnnä akku aina pohjaan asti, niin että punainen ilmaisain ei enää näy. Jos akku ei ole kunnolla paikallaan, se voi pudota työkalusta ja aiheuttaa vammoja joko sinulle tai sivullisille.

HUOMIO: Älä käytä voimaa akun asennuksessa. Jos akku ei liu'u paikalleen helposti, se on väärässä asennossa.

Työkalun/akun suojausjärjestelmä

Työkalu on varustettu työkalu/akun suojausjärjestelmällä. Tämä järjestelmä pidentää työkalun ja akun käyttöikää katkaisemalla automaattisesti moottorin virran. Työkalu pysähtyy automaattisesti kesken käytön, jos työkalussa tai akussa ilmenee jokin seuraavista tilanteista:

Tila	Nopeusilmaisin		
	<input checked="" type="checkbox"/> Päällä	<input type="checkbox"/> Pois päältä	<input checked="" type="checkbox"/> Vilkkuu
Ylikuormitus		3 <input checked="" type="checkbox"/> 2 <input checked="" type="checkbox"/> 1 <input type="checkbox"/>	
Ylikuumentuminen	3 <input checked="" type="checkbox"/> 2 <input checked="" type="checkbox"/> 1 <input checked="" type="checkbox"/>		3 <input type="checkbox"/> 2 <input type="checkbox"/> 1 <input checked="" type="checkbox"/>
Ylityhjentyminen		3 <input type="checkbox"/> 2 <input type="checkbox"/> 1 <input checked="" type="checkbox"/>	

Ylikuormitussuoja

Jos työkalu on ylikuormittunut kiinni jääneiden rikkaruuhojen tai muiden leikkuujätteiden takia, nopeusilmaisimet 2 ja 3 alkavat vilkkua ja työkalu sammuu automaattisesti.

Katkaise tässä tilanteessa työkalusta virta ja lopeta ylikuormitustilan aiheuttanut käyttö. Käynnistä sitten työkalu uudelleen kytkemällä siihen virta.

Työkälun tai akun ylikuumentumissuoja

Ylikuumentumistyyppettä on kaksi: työkalun ylikuumentuminen ja akun ylikuumentuminen. Kun työkalun ylikuumentuminen tapahtuu, kaikki nopeusilmäsimet vilkkuvat. Kun akun ylikuumentuminen tapahtuu, nopeusilmäsimen 1 vilkkuu.

Jos ylikuumentuminen tapahtuu, työkalu pysähtyy automaattisesti. Anna työkalun ja/tai akun jäähtyä, ennen kuin kytket työkalun uudelleen päälle.

Ylipurkautumissuoja

Jos akun varaus käy vähiin, työkalu pysähtyy automaattisesti ja nopeusilmäsimen 1 vilkkuu.



















Jos työkalu ei toimi, vaikka kytkimiä käytetään, irrota akut työkalusta ja lataa ne.

Akun jäljellä olevan varaustason ilmaisimien

Vain akkupaketeille ilmaisimella

► **Kuva6:** 1. Merkkivalot 2. Tarkistuspainike

Painamalla tarkistuspainiketta saat näkyviin akun jäljellä olevan varaustason. Merkkivalot palavat muutaman sekunnin ajan.

Merkkivalot			Akussa jäljellä olevan varaus
 Palaa	 Pois päältä	 Vilkkuu	
			75% - 100%
			50% - 75%
			25% - 50%
			0% - 25%
			Lataa akku.
			Akussa on saattanut olla toimintahäiriö.
			

HUOMAA: Ilmoitettu varaustaso voi erota hieman todellisesta varaustasosta sen mukaan, millaisissa oloissa ja missä lämpötilassa laitetta käytetään.

Päävirtakytkin

Kytke laitteeseen virta painamalla päävirtapainiketta. Sammuta työkalu pitämällä päävirtapainiketta painettuna, kunnes virran merkkivalo ja nopeusilmäsimen sammuvat.

► **Kuva7:** 1. Nopeusilmäsimen 2. Päävirtapainike 3. Virran merkkivalo

HUOMAA: Työkalu sammuu automaattisesti, kun se on ollut käyttämättä tietyn aikaa.

Kytkimien käyttäminen

VAROITUS: Käyttäjän turvallisuuden vuoksi työkalussa on lukitusvipu, joka estää sen käynnistämisen vahingossa. ÄLÄ koskaan käytä työkalua, jos se käynnistyy pelkästään liipaisinkytkintä painamalla ilman, että lukitusvipua painetaan. Toimita työkalu valtuutettuun huoltoon korjattavaksi ENNEN kuin jatkat käyttöä.

VAROITUS: ÄLÄ koskaan teippaa tai ohita lukitusvipua.

HUOMIO: Tarkista aina ennen akkupaketin kiinnittämistä laitteeseen, että liipaisinkytkin toimii oikein ja palaa OFF-asentoon, kun se vapautetaan. Jos työkalua käytetään, vaikka kytkin ei toimi moitteettomasti, seurauksena voi olla hallinnan menetys ja vakava henkilövahinko.

HUOMIO: Älä koskaan pidä sormeasi virtapainikkeella ja liipaisinkytkimellä, kun kuljetat työkalua. Työkalu voi käynnistyä odottamattomasti ja aiheuttaa tapaturman.

HUOMAUTUS: Älä vedä liipaisinkytkimestä voimakkaasti, ellei samalla paina lukituksen vapautusvivusta. Kytkin voi rikkoutua.

Laitteessa on lukitusvipu, joka estää liipaisinkytkimen painamisen vahingossa. Käynnistä laite painamalla lukituspainiketta sisään ja vetämällä liipaisinkytkimestä. Mitä voimakkaammin liipaisinkytkintä painetaan, sitä nopeammin terä pyörii. Sammuta vapauttamalla liipaisinkytkin.

DUR368A

► **Kuva8:** 1. Lukitusvipu 2. Liipaisinkytkin









DUR368L

► **Kuva9:** 1. Lukitusvipu 2. Liipaisinkytkin

Nopeuden säätö



Voit säätää työkalun nopeutta napauttamalla päävirtapainiketta. Nopeustaso muuttuu joka kerta, kun napautat päävirtapainiketta.

► **Kuva10:** 1. Nopeusilmäsimen 2. Päävirtapainike



Nopeusilmäsimen	Tila	Pyörimisnopeus
3  2  1 	Korkea	6 500 min ⁻¹
3  2  1 	Keskitaso	5 300 min ⁻¹
3  2  1 	Alhainen	3 500 min ⁻¹



Automaattinen väännönsäätelytekniologia

Kun automaattinen väännönsäätelytekniologia ADT (Automatic Torque Drive Technology) otetaan käyttöön, työkalu käy automaattisesti leikattavan nurmikon mukaan optimoidulla pyörimisnopeudella ja väännöllä.

ADT kytketään päälle pitämällä suunnanvaihtopainiketta painettuna niin kauan, että ADT-merkkivalo syttyy. Valitse sen jälkeen työkaluun kiinnitetty leikkuutyökalu napauttamalla päävirtapainiketta. Varmista, että merkinnän  merkkivalo palaa, jos asennettuna on leikkuuterä tai muoviterä, ja , jos asennettuna on nailonsiimapää.

ADT kytketään pois päältä pitämällä suunnanvaihtopainiketta painettuna niin kauan, että ADT-merkkivalo sammuu.

- **Kuva11:** 1.  -merkintä 2.  -merkintä
3. ADT-merkkivalo 4. Päävirtapainike
5. Suunnanvaihtopainike

Ilmaisim	Tila	Leikkuutyökalu	Pyörimisnopeus
	ADT (leikkuuterä)	Leikkuuterä Muoviterä	3 500 - 6 500 min ⁻¹
	ADT (nailonsiimapaä)	Nailonsiimapaä	3 500 - 6 500 min ⁻¹

Suunnanvaihtopainike roskien irrottamiseen

VAROITUS: Katkaise työkalun virta ja irrota akku ennen sellaisten takertuneiden rikkaruohojen ja roskien irrottamista, jotka eivät irtoa pyörimissuuntaa vaihtamalla. Jos virtaa ei katkaista eikä akkua irroteta, työkalu voi käynnistyä vahingossa ja aiheuttaa vakavan tapaturman.

Tässä työkalussa on suunnanvaihtopainike. Se on tarkoitettu vain työkaluun takertuneiden rikkaruohojen ja roskien irrottamiseen.

Voit vaihtaa kiertosuunnan napauttamalla suunnanvaihtopainiketta ja painamalla liipaisinkytkintä, kun leikkuutyökalu on pysähtynyt. Kun painat liipaisinkytkintä, virran merkkivalo alkaa vilkkua ja leikkuutyökalu alkaa pyöriä vastakkaiseen suuntaan.

Kun haluat palauttaa pyörimissuunnan normaaliiksi, vapauta liipaisin ja odota, että leikkuutyökalu pysähtyy.

- **Kuva12:** 1. Suunnanvaihtopainike 2. Virran merkkivalo

HUOMAA: Työkalu pyörii vastakkaiseen suuntaan vain lyhyen ajan kerrallaan, minkä jälkeen se pysähtyy automaattisesti.

HUOMAA: Kun työkalu on pysähtynyt, pyörimissuunta palautuu normaaliiksi, kun käynnistät työkalun uudelleen.

HUOMAA: Jos napautat suunnanvaihtopainiketta leikkuutyökalun pyöriessä, työkalu pysähtyy ja on valmis pyörimissuunnan vaihtamiseen.

Sähköjarru

Tämä työkalu on varustettu leikkuutyökalun sähköjarrulla. Jos työkalun leikkuutyökalu ei toistuvasti pysähdy nopeasti liipaisinkytkimen vapautuksen jälkeen, vie työkalu huollettavaksi Makitan huoltopalveluun.

VAROITUS: Jarrujärjestelmä ei korvaa suojusta. Älä koskaan käytä työkalua ilman suojusta. Vaurioituneen leikkuutyökalun käyttäminen voi aiheuttaa vakavia vammoja.

Sähköinen toiminta

Vakionopeuden säätö

Vakionopeuden säätö mahdollistaa vakiopyörimisnopeuden kuormitusolosuhteista riippumatta.

Pehmeä käynnisty

Kone käynnistyy pehmeästi kun siihen kytketään virta.

KOKOONPANO

VAROITUS: Varmista aina ennen työkalulle tehtäviä toimia, että laite on sammutettu ja akku on irrotettu. Jos virtaa ei katkaista eikä akkua irroteta, työkalu voi käynnistyä vahingossa ja aiheuttaa vakavan tapaturman.

VAROITUS: Älä koskaan käynnistä työkalua, jos sen kaikki osat eivät ole paikallaan. Jos kaikkia osia ei ole koottu, työkalu voi käynnistyä tahattomasti ja aiheuttaa vakavia vammoja.

Kahvan asentaminen

DUR368A

1. Työnnä kahvan varsi tartuntakahvaan. Kohdista kahvassa oleva ruuvireikä varressa olevaan ruuvireikään. Kiristä ruuvi tiukasti.

- **Kuva13:** 1. Kahva 2. Ruuvi 3. Varsi

HUOMAUTUS: Huomioi kahvan taittосуunta. Ruuvireiät eivät asetu oikein paikoilleen, jos kahvaa ei aseteta oikeinpäin.

2. Aseta kahva kahvan kiinnitysholkin ja kahvan pitimen väliin. Säädä kahva kulmaan, joka mahdollistaa miellyttävän työskentelyasennon, ja kiristä sitten tiukkaan kuusiokantapulteilla.

- **Kuva14:** 1. Kuusiokantapultti 2. Kahvan kiinnike
3. Kahvan pidike

DUR368L

1. Kiinnitä ylempi ja alempi kiinnitin vaimentimeen.

2. Aseta kahva ylempään kiinnittimeen ja kiinnitä se kuusiokantapulteilla kuvan mukaisesti.

- **Kuva15:** 1. Kuusiokantapultti 2. Kahva 3. Ylempi kiinnitin
4. Vaimennin 5. Alempi kiinnitin 6. Välikappale

VAROITUS: Älä irrota tai pienennä välikappaleita. Muutoin työkalu saattaa karata hallinnasta ja aiheuttaa vamman.

Suojapuomin kiinnittäminen

Maakohtainen

Jos käyttämäsi mallin mukana on toimitettu suojapuomi, kiinnitä se kahvaan käyttämällä suojapuomissa olevaa ruuvia.

► **Kuva16:** 1. Suojapuomi 2. Ruuvi

▲HUOMIO: Älä irrota suojapuomia sen kiinnittämisen jälkeen. Suojapuomi on turvalaite, joka estää leikkuuterän koskettamisen vahingossa.

Kuusioavaimen varastointi

▲HUOMIO: Älä jätä kuusioavainta työkalun päähän. Tämä voi aiheuttaa tapaturman ja/tai työkalun vaurioitumisen.

Kun kuusioavain ei ole käytössä, säilytä sitä kuvan mukaisesti sen katoamisen välttämiseksi.





► **Kuva17:** 1. Kuusioavain

Silmukkamalliseen kahvaan voi varastoida kuusioavaimen kuvan mukaisesti.

► **Kuva18:** 1. Kuusioavain

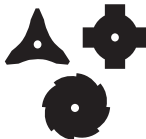
Oikea leikkuutyökalun ja suojuksen yhdistelmä

▲HUOMIO: Käytä aina oikeaa leikkuutyökalun ja suojuksen yhdistelmää. Väärä yhdistelmä ei ehkä suojaa leikkuutyökalulta, lentäviltä roskilta ja kiviltä. Se voi vaikuttaa myös työkalun tasapainoon ja aiheuttaa henkilövahingon.

Leikkuutyökalu	Suojus
Leikkuuterä (3-, 4- ja 8-hampaiset terät) 	
Nailonsiimäpää 	
Muoviterä 	

Suojuksen asentaminen

▲VAROITUS: Älä koskaan käytä työkalua ilman kuvassa näkyvää suojusta. Muuten seurauksena voi olla vakavia vammoja.

HUOMAA: Vakiovarusteena toimitettavan suojuksen tyyppi vaihtelee maakohtaisesti.

Leikkuuterä

Kiinnitä suojus kiinnikkeeseen pulteilla.

► **Kuva19:** 1. Kiinnike 2. Suojus

Nailonsiimäpää/muoviterä

▲HUOMIO: Varo, ettet loukkaa itseäsi nailonsiiman katkaisemiseen tarkoitettuun leikkuriin.

Kiinnitä suojus kiinnikkeeseen pulteilla.

► **Kuva20:** 1. Kiinnike 2. Suojus 3. Leikkuri

Leikkuutyökalun asennus

▲HUOMIO: Käytä leikkuutyökalun irrottamiseen ja kiinnittämiseen ainoastaan mukana toimitettuja avaimia.

▲HUOMIO: Muista irrottaa työkalun päähän asetettu kuusioavain leikkuutyökalun asennuksen jälkeen.

HUOMAA: Vakiovarusteina toimitettavien leikkuutyökalujen tyyppi vaihtelee maan mukaan. Mallin kaikki versiot eivät sisällä leikkuutyökalua.

HUOMAA: Käännä työkalu ylösalaisin, minkä jälkeen voit helposti vaihtaa leikkuutyökalun.

Leikkuuterä

▲HUOMIO: Käytä leikkuuterien käsittelyssä suojakäsineitä ja laita teräsuojaus terien päälle.

▲HUOMIO: Leikkuuterän pitää olla hyvin teroitettu, eikä siinä saa olla murtumia tai muita vaurioita. Jos leikkuuterä osuu vahingossa käytön aikana kiveen tai kovaan esineeseen, sammuta työkalu ja tarkista terä välittömästi.

▲HUOMIO: Leikkuuterän kiinnitysmutteri (jousialuslevyllinen) kuluu ajan mittaan. Jos jousialuslevyssä näkyy kulumisen tai vääntymisen merkkejä, vaihda mutteri. Tilaa osa valtuutetusta huoltooliikkeestä.

▲HUOMIO: Leikkuuterän ulkohalkaisijan on oltava seuraavan mukainen. Älä koskaan käytä leikkuuteriä, joiden ulkohalkaisija on tätä suurempi.

- 3-hampainen terä: 230 mm
- 4-hampainen terä: 230 mm
- 8-hampainen terä: 230 mm

- **Kuva21:** 1. Mutteri 2. Kiinnitysaluslevy
3. Leikkuuterä 4. Vasta-aluslevy 5. Kara
6. Kuusioavain

1. Työnnä kuusioavain työkalun päässä olevaan aukkoon niin, että varsi lukittuu. Kierrä vartta, kunnes kuusioavain on täysin sisällä.
2. Aseta leikkuuterä vasta-aluslevyn päälle niin, että terän ja suojuksen nuolet osoittavat samaan suuntaan.
► **Kuva22:** 1. Nuoli
3. Aseta kiinnitysaluslevy leikkuuterän päälle ja kiristä mutteri sitten tiukasti hylsyavaimella.
► **Kuva23:** 1. Kuusioavain 2. Hylsyavain 3. Kiristä 4. Löysää

HUOMAA: Kiristysmomentti: 16 - 23 N•m

4. Irrota kuusioavain työkalun päästä.
Leikkuuterä irrotetaan päinvastaisessa järjestyksessä.

Nailonsiimapää

HUOMAUTUS: Käytä vain aitoja Makita-nailonsiimapäitä.

- **Kuva24:** 1. Nylon leikkuupää 2. Vasta-aluslevy
3. Kara 4. Kuusioavain 5. Kiristä 6. Löysää
1. Työnnä kuusioavain työkalun päässä olevaan aukkoon niin, että varsi lukittuu. Kierrä vartta, kunnes kuusioavain on täysin sisällä.
 2. Kiinnitä nailonsiimapää suoraan karaan ja kiristä se tiukasti käsin.
 3. Irrota kuusioavain työkalun päästä.

Nailonsiimapää irrotetaan päinvastaisessa järjestyksessä.

Muoviterä

HUOMAUTUS: Käytä vain aitoja Makita-muoviteriä.

- **Kuva25:** 1. Muoviterä 2. Vasta-aluslevy 3. Kara
4. Kuusioavain 5. Kiristä 6. Löysää
1. Työnnä kuusioavain työkalun päässä olevaan aukkoon niin, että varsi lukittuu. Kierrä vartta, kunnes kuusioavain on täysin sisällä.
 2. Kiinnitä muoviterä suoraan karaan ja kiristä se tiukasti käsin.
 3. Irrota kuusioavain työkalun päästä.
- Muoviterä irrotetaan päinvastaisessa järjestyksessä.

TYÖSKENTELY

Olkahihnan kiinnittäminen

▲ **HUOMIO:** Käytä työkalua aina olkahihnan varassa. Säädä ennen käyttöä olkahihna itsellesi sopivaan pituuteen, jotta et väsy työkalua käyttäessäsi.

▲ **HUOMIO:** Varmista ennen käyttöä, että olkahihna on kiinnitetty oikein työkalun ripustimeen.

1. Aseta olkahihna vasemman olkapääsi varaan.

► **Kuva26**

2. Kiinnitä olkahihnan salpa työkalun ripustimeen.

DUR368A

► **Kuva27:** 1. Salpa 2. Ripustin

DUR368L

► **Kuva28:** 1. Salpa 2. Ripustin

3. Säädä olkahihnaa niin, että työasento on mukava.

► **Kuva29**

Olkahihna sisältää pikairrotustoiminnon. Voit irrottaa työkalun olkanauhasta painamalla soljen reunoja.

DUR368A

► **Kuva30:** 1. Solki

DUR368L

► **Kuva31:** 1. Solki

Ripustimen asennon säätö

Työkalun käsittelyä voi helpottaa ripustimen asentoa muuttamalla.

Säädä ripustinta kuvan mukaisesti.

► **Kuva32**

1	Ripustimen korkeus maanpinnasta
2	Leikkuutyökalun korkeus maanpinnasta
3	Ripustimen ja leikkuutyökalun suojattoman osan välinen etäisyys vaakasuunnassa

Löysää kuusiokantapulttia ripustimessa. Siirrä ripustin miellyttävään työasentoon ja kiristä pultti.

DUR368A

► **Kuva33:** 1. Kannatin 2. Kuusiokantapultti

DUR368L

► **Kuva34:** 1. Kannatin 2. Kuusiokantapultti

Työkalun oikea käsittely

▲ **VAROITUS:** Aseta työkalu aina oikealle puolellesi. Työkalun oikea sijainti takaa sen mahdollisimman hyvän hallittavuuden ja vähentää takapotkun aiheuttamaa loukkaantumisvaaraa.

▲ **VAROITUS:** Huolehdi aina, että työkalu pysyy hallinnassasi. Älä anna työkalun ohjautua itseäsi tai muita lähetyvillä olevia ihmisiä kohti. Työkalun hallinnan menettäminen voi aiheuttaa vakavia vammoja sivullisille tai työkalun käyttäjille.

▲ **VAROITUS:** Onnettomuuksien välttämiseksi, pidä vähintään 15m (50 ft) etäisyys muihin käyttäjiin, jos kaksi tai useampi käyttäjä työskentelee alueella. Määrä myös henkilö valvomaan käyttäjien välistä etäisyyttä. Jos henkilö tai eläin kulkee alueelle, lopeta käyttö välittömästi.

⚠️HUOMIO: Jos leikkuutyökalu osuu vahingossa käytön aikana kiveen tai kovaan esineeseen, sammuta työkalu tarkista, ettei se ole vaurioitunut. Jos leikkuutyökalu on vaurioitunut, vaihda se heti. Vaurioituneen leikkuutyökalun käyttäminen voi aiheuttaa vakavia vammoja.

⚠️HUOMIO: Irrota teränsuojus leikkuuterästä nurmikkoa leikattaessa.

Oikeat työskentelyasennot ja käyttötavat tukevat työkalun optimaalista hallintaa ja pienentävät takapotkun riskiä.

DUR368A
► Kuva35

DUR368L
► Kuva36

Nailonsiimapään (napautussyöttötyyppisen) käyttö
Nailonsiimapää on kaksisiimainen viimeistelyleikkuupää, joka syöttää siimaa, kun leikkuupäätä napautetaan maahan.

Jos haluat syöttää lisää siimaa ulos, napauta leikkuupäätä maata vasten työkalun pyöriessä.

► **Kuva37:** 1. Tehokkain leikkuualue

HUOMAUTUS: Siiman syöttäminen napauttamalla ei toimi, jos leikkuupää ei pyöri.

HUOMAA: Jos leikkuupään napauttaminen maata vasten ei tuota lisää nailonsiimaa, kelaa siima takaisin tai vaihda se kunnossapito-osiossa kuvatulla tavalla.

KUNNOSSAPITO

⚠️VAROITUS: Varmista aina ennen säätöjä tai tarkastuksia, että laite on sammutettu ja akku on irrotettu. Jos virtaa ei katkaista eikä akkua irroteta, työkalu voi käynnistyä vahingossa ja aiheuttaa vakavan tapaturman.

HUOMAUTUS: Älä koskaan käytä bensiiniä, ohenteita, alkoholia tai tms. aineita. Muutoin pinta voi halkeilla tai sen värit ja muoto voivat muuttua. Muutoin laitteeseen voi tulla värjäytyimiä, muodon vääristymiä tai halkeamia.

Tuotteen TURVALLISUUDEN ja LUOTETTAVUUDEN takaamiseksi korjaukset, muut huoltotyöt ja säädöt on teetettävä Makitan valtuutetussa huoltopisteessä Makitan varaosia käyttäen.

Nailonsiiman vaihtaminen

⚠️VAROITUS: Käytä vain nailonsiimoja, joiden paksuus on käyttöoppaan määritysten mukainen. Älä koskaan käytä tätä raskaampia siimoja, metallilankaa, narua tai vastaavia. Tämän ohjeen laiminlyönti saattaa vaurioittaa työkalua ja johtaa vakaviin vammoihin.

⚠️VAROITUS: Irrota nailonsiimapää aina työkalusta, kun vaihdat nailonsiimaa.

⚠️VAROITUS: Varmista, että nailonsiimapään kansi on tukevasti kiinni kotelossa alla kuvatulla tavalla. Jos kansi ei ole tukevasti kiinni, nailonsiimapää voi sinkoutua irti ja aiheuttaa vakavan tapaturman.

Vaihda nailonsiima, jos siimaa ei syöty enää ulos. Nailonsiiman vaihtotapa vaihtelee käytetyn nailonsiimapään mukaan.

95-M10L

► Kuva38

B&F ECO 4L

► Kuva39

Ultra Auto 4

► Kuva40

UN-74L

► Kuva41

Manuaalinen syöttö

Kun nailonsiima lyhenee, vedä lisää siimaa ulos toisesta syöttöaukosta ja syötä se toiseen syöttöaukkoon.

► Kuva42

Muoviterän vaihtaminen

Vaihda terä, jos se on kulunut tai rikkoutunut.

► Kuva43

Asenna muoviterä kohdistamalla terässä oleva nuoli teräsuojuksessa olevan nuolen kanssa.

► **Kuva44:** 1. Teräsuojuksessa oleva nuoli 2. Terässä oleva nuoli

VIANMÄÄRITYS

Tarkista laite ensin itse, ennen kuin viet sen korjattavaksi. Jos ongelmaan ei löydy ratkaisua käyttöoppaasta, älä kuitenkaan yritä purkaa työkalua osiin. Vie ota sen sijaan yhteyttä Makita-huoltoiliikkeeseen. Käytä korjaamiseen aina alkuperäisiä Makita-varaosia.

Epänormaali tila	Todennäköinen syy (toimintahäiriö)	Korjaus
Moottori ei käy.	Akkupakettia ei ole asennettu.	Kiinnitä akku paikalleen.
	Akkuongelma (alijännite)	Lataa akku. Jos lataaminen ei toimi tehokkaasti, vaihda akku.
	Vetojärjestelmä ei toimi oikein.	Pyydä valtuutettua huoltoiliikettäsi korjaamaan laite.
Moottori pysähtyy lyhyen käytön jälkeen.	Akun varaustila on alhainen.	Lataa akku. Jos lataaminen ei toimi tehokkaasti, vaihda akku.
	Ylikuumentuminen.	Lopeta työkalun käyttö ja anna sen jäähtyä.
Se ei saavuta suurinta kierroslukua.	Akkua ei ole asennettu oikein.	Asenna akkupaketti tämän käyttöohjeen ohjeiden mukaan.
	Akun teho laskee.	Lataa akku. Jos lataaminen ei toimi tehokkaasti, vaihda akku.
	Vetojärjestelmä ei toimi oikein.	Pyydä valtuutettua huoltoiliikettäsi korjaamaan laite.
Leikkuutyökalu ei pyöri: ⇒ pysäytä kone välittömästi!	Vierasesine, kuten oksa, jumittuu suojuksen ja leikkuutyökalun väliin.	Poista vieras esine.
	Vetojärjestelmä ei toimi oikein.	Pyydä valtuutettua huoltoiliikettäsi korjaamaan laite.
Epänormaali tärinä: ⇒ pysäytä kone välittömästi!	Nailonsiiman toinen pää on katkennut.	Kosketa nailonsiiman leikkuupäätä maata vasten, kun se pyörii ja syöttää siimaa.
	Vetojärjestelmä ei toimi oikein.	Pyydä valtuutettua huoltoiliikettäsi korjaamaan laite.
Leikkuutyökalua ja moottoria ei voi pysäyttää: ⇒ Poista akku välittömästi!	Sähköinen tai elektroninen toimintahäiriö.	Poista akku ja pyydä valtuutettua huoltoiliikettäsi korjaamaan laite.

LISÄVARUSTEET

VAROITUS: Käytä vain tässä oppaassa suositeltuja lisävarusteita ja -laitteita. Muiden lisävarusteiden tai -laitteiden käyttäminen voi aiheuttaa vakavan vamman.

HUOMIO: Seuraavia lisävarusteita tai laitteita suositellaan käytettäväksi tässä ohjeessa kuvatun Makita-työkalun kanssa. Muiden lisävarusteiden tai laitteiden käyttö voi aiheuttaa henkilövahinkoja. Käytä lisävarusteita ja -laitteita vain niiden käyttötarkoituksen mukaisesti.

Jos tarvitset apua tai yksityiskohtaisempia tietoja seuraavista lisävarusteista, ota yhteys paikalliseen Makitan huoltoon.

- Leikkuuterä
- Nylon leikkuupää
- Nailonsiimapää (leikkuusiima)
- Muoviterä
- Suojus
- Aito Makitan akku ja laturi

HUOMAA: Jotkin luettelossa mainitut varusteet voivat sisältyä työkalun toimitukseen vakiovarusteina. Ne voivat vaihdella maittain.

SPECIFIKĀCIJAS

Modelis:		DUR368A	DUR368L
Roktura veids		Divriteņa veida rokturis	Cilpveida rokturis
Ātrums bez slodzes (katrā rotācijas ātruma pakāpē)	Griezējasmens/neilona griezējgalvas/plastmasas asmens	3: 6 500 min ⁻¹ 2: 5 300 min ⁻¹ 1: 3 500 min ⁻¹	
Garums (bez griešanas instrumenta)		1 758 mm	
Neilona auklas diametrs		2,0 – 2,4 mm	
Izmantojamais griešanas instruments un griešanas diametrs	3 zobu asmens (P/N: 195298-3)	230 mm	
	4 zobu asmens (P/N: B-14118)	230 mm	
	8 zobu asmens (P/N: B-14130)	230 mm	
	Neilona griezējgalva (P/N: 198893-8)	350 mm	
	Plastmasas asmens (P/N: 198383-1)	255 mm	
Nominālais spriegums		Līdzstrāva 36 V	
Tirsvars		4,1 – 4,7 kg	3,9 – 4,5 kg

- Nepārtrauktās izpētes un izstrādes programmas dēļ šeit uzrādītās specifikācijas var tikt mainītas bez brīdinājuma.
- Atkarībā no valsts specifikācijas var atšķirties.
- Svārs var būt atšķirīgs atkarībā no papildierīces(-ēm), tostarp akumulatora kasetnes. Tabulā ir attēlota vieglākā un smagākā kombinācija atbilstoši EPTA procedūrai 01/2014.

Piemērotā akumulatora kasetne, akumulatora adapteris un lādētājs

Akumulatora kasetne	BL1815N / BL1820 / BL1820B / BL1830 / BL1830B / BL1840 / BL1840B / BL1850 / BL1850B / BL1860B
Akumulatoru pārveidotājs	BAP182 / BL36120A
Lādētājs	DC18RC / DC18RD / DC18RE / DC18SD / DC18SE / DC18SF / DC18SH

- Daži no iepriekš norādītajiem akumulatoru adapteriem, kasetnēm un lādētājiem var nebūt pieejami atkarībā no jūsu mītnes reģiona.

BRĪDINĀJUMS: Izmantojiet tikai iepriekš norādītās akumulatora kasetnes, adapterus un lādētājus. Cita tipa akumulatora kasetni, adapteru un lādētāju izmantošana var radīt traumu un/vai aizdegšanās risku.

Trokšņa līmenis

Attiecīgais standarts : ISO22868

Modelis DUR368A

Griešanas instruments	Skaņas spiediena līmenis (LpA) dB(A)		Skaņas jaudas līmenis (LWA) dB(A)	
	LpA dB(A)	Nenoteiktība (K) dB(A)	LWA dB(A)	Nenoteiktība (K) dB(A)
4 zobu asmens	74,7	1,0	89,2	1,6
Neilona griezējgalva	76,4	1,6	89	1,0
Plastmasas asmens	75,1	0,3	86	0,4

Modelis DUR368L

Griešanas instruments	Skaņas spiediena līmenis (LpA) dB(A)		Skaņas jaudas līmenis (LWA) dB(A)	
	LpA dB(A)	Nenoteiktība (K) dB(A)	LWA dB(A)	Nenoteiktība (K) dB(A)
4 zobu asmens	74,7	1,0	89,2	1,6
Neilona griezējgalva	76,4	1,6	89	1,0
Plastmasas asmens	75,1	0,3	86	0,4

- Pat ja norādītais skaņas spiediena līmenis ir 80 dB (A) vai mazāks, lietojot darbarīku, līmenis var pārsniegt 80 dB (A). Lietojiet ausu aizsargus.

PIEZĪME: Paziņotā trokšņa emisijas vērtība noteikta atbilstoši standarta pārbaudes metodei, un to var izmantot, lai salīdzinātu vienu darbarīku ar citu.

PIEZĪME: Paziņoto trokšņa emisijas vērtību arī var izmantot iedarbības sākotnējā novērtējumā.

▲BRĪDINĀJUMS: Lietojiet ausu aizsargus.

▲BRĪDINĀJUMS: Trokšņa emisija patiesos darba apstākļos var atšķirties no paziņotās vērtības atkarībā no darbarīka izmantošanas veida un jo īpaši atkarībā no apstrādājamā materiāla veida.

▲BRĪDINĀJUMS: Lai aizsargātu lietotāju, nosakiet drošības pasākumus, kas pamatoti ar iedarbību reālos darba apstākļos (ņemot vērā visus ekspluatācijas cikla posmus, piemēram, laiku, kamēr darbarīks ir izslēgts un kad darbojas tukšgaitā, kā arī palaišanas laiku).

Vibrācija

Attiecīgais standarts : ISO22867

Modelis DUR368A

Griešanas instruments	Kreisā roka		Labā roka	
	$a_{h,w}$ (m/s ²)	Nenoteiktība K (m/s ²)	$a_{h,w}$ (m/s ²)	Nenoteiktība K (m/s ²)
4 zobu asmens	≤ 2,5	1,5	≤ 2,5	1,5
Neilona griezējgalva	≤ 2,5	1,5	≤ 2,5	1,5
Plastmasas asmens	≤ 2,5	1,5	≤ 2,5	1,5

Modelis DUR368L

Griešanas instruments	Kreisā roka		Labā roka	
	$a_{h,w}$ (m/s ²)	Nenoteiktība K (m/s ²)	$a_{h,w}$ (m/s ²)	Nenoteiktība K (m/s ²)
4 zobu asmens	≤ 2,5	1,5	≤ 2,5	1,5
Neilona griezējgalva	≤ 2,5	1,5	≤ 2,5	1,5
Plastmasas asmens	≤ 2,5	1,5	≤ 2,5	1,5

PIEZĪME: Paziņotā kopējā vibrācijas vērtība noteikta atbilstoši standarta pārbaudes metodei, un to var izmantot, lai salīdzinātu vienu darbarīku ar citu.

PIEZĪME: Paziņoto kopējo vibrācijas vērtību arī var izmantot iedarbības sākotnējā novērtējumā.

▲BRĪDINĀJUMS: Vibrācijas emisija patiesos darba apstākļos var atšķirties no paziņotās vērtības atkarībā no darbarīka izmantošanas veida un jo īpaši atkarībā no apstrādājamā materiāla veida.

▲BRĪDINĀJUMS: Lai aizsargātu lietotāju, nosakiet drošības pasākumus, kas pamatoti ar iedarbību reālos darba apstākļos (ņemot vērā visus ekspluatācijas cikla posmus, piemēram, laiku, kamēr darbarīks ir izslēgts un kad darbojas tukšgaitā, kā arī palaišanas laiku).

Simboli

Zemāk ir attēloti simboli, kas attiecas uz iekārtu. Pirms darbarīka izmantošanas pārliecinieties, vai pareizi izprotat to nozīmi.



Esiet īpaši rūpīgs un uzmanīgs.



Izlasiet lietošanas rokasgrāmatu.



Ieturiet vismaz 15 m attālumā.



Bīstami! Sargieties no izviesiem priekšmetiem.



Uzmanību – atsitiens



Izmantojiet ķiveri, aizsargbrilles un ausu aizsargus.



Lietojiet aizsargcimdus.



Valkājiet izturīgus apavus ar neslidošām zolēm. Ieteicami apavi ar tērauda purngaliem.



Nepakļaujiet mitruma iedarbībai.



Tikai ES valstīm
Elektroierīces vai akumulatora bloku neizmetiet mājsaimniecības atkritumos! Saskaņā ar Eiropas direktīvām par noliecotām elektriskām un elektroniskām iekārtām, kā arī par baterijām un akumulatoriem, nolietotām baterijām un akumulatoriem un šo direktīvu ieviešanu saskaņā ar valsts likumdošanu, elektriskās iekārtas, baterijas un akumulatori, to darbību beidzoties, jāsavāc atsevišķi un jānogādā vidi saudzējošā atreizēšanās pārstrādes uzņēmumā.

EK atbilstības deklarācija

Tikai Eiropas valstīm

EK atbilstības deklarācija šajā lietošanas rokasgrāmatā ir iekļauta kā A pielikums.

DROŠĪBAS BRĪDINĀJUMI

Vispārīgi elektrisko darbarīku drošības brīdinājumi

BRĪDINĀJUMS: Izlasiet visus drošības brīdinājumus, instrukcijas, apskatiet ilustrācijas un tehniskos datus, kas iekļauti mehanizētā darbarīka komplektācijā. Ja netiek ievēroti visi tālāk minētie noteikumi, var tikt izraisīta elektrotrauma, notikt aizdegšanās un/vai rasties smagas traumas.

Glabājiet visus brīdinājumus un norādījumus, lai varētu tajos ieskatīties turpmāk.

Termins „elektrisks darbarīks” brīdinājumos attiecas uz tādu elektrisko darbarīku, ko darbina ar elektrību (ar vadu), vai tādu, ko darbina ar akumulatoru (bez vada).

Svarīgi drošības norādījumi par darbarīku

BRĪDINĀJUMS: Izlasiet visus drošības brīdinājumus un visus norādījumus. Brīdinājumu un norādījumu neievērošanas gadījumā var rasties elektriskās strāvas trieciens, aizdegšanās un/vai smagas traumas.

Glabājiet visus brīdinājumus un norādījumus, lai varētu tajos ieskatīties turpmāk.

Paredzētā lietošana

1. Šis darbarīks ir paredzēts tikai zāles, nezāļu, krūmu un krūmāju griešanai. To nedrīkst izmantot citiem mērķiem, piemēram, apstādījumu malu apgriešanai vai dzīvzogu cirpšanai, jo tas var izraisīt savainojumus.

Vispārēji norādījumi

1. Šo darbarīku nevar izmantot personas, kas nav iepazinušas ar šiem norādījumiem, personas (tai skaitā bērni) ar samazinātām fiziskām, uztveres vai psihiskām spējām, vai kam trūkst pieredzes un zināšanas. Raugieties, lai bērni nerotajātos ar darbarīku.
2. Pirms darbarīka iedarbināšanas izlasiet šo instrukciju rokasgrāmatu, lai iegūtu visu vajadzīgo informāciju par darbarīka lietošanu.
3. Neaizdodiet darbarīku personai, kurai nav pietiekamas pieredzes vai zināšanu par krūmgrieža un zāles trimera izmantošanu.
4. Aizdodot darbarīku, vienmēr pievienojiet šo instrukciju rokasgrāmatu.
5. Rīkojieties ar darbarīku maksimāli uzmanīgi un rūpīgi.
6. Neizmantojiet darbarīku pēc alkohola vai narkotiku lietošanas vai, ja esat noguris(-usi) vai slims(-a).
7. Nemēģiniet pārveidot darbarīku.
8. Ievērojiet savas valsts noteikumus par krūmgrieža un zāles pļaujmašīnas izmantošanu.

Individuālās aizsardzības līdzekļi

► Att.1

1. Lietojiet aizsargķiveri, aizsargbrilles un aizsargcimdus, lai sevi pasargātu no lidojošiem grauziem vai krītošiem priekšmetiem.
2. Lai novērstu dzirdes bojājumus, lietojiet dzirdes aizsarglīdzekļus, piemēram, aizsargaustīgas.

- Lai izmantošana būtu droša, valkājiet atbilstošu apģērbu un apavus, piemēram, slēgtus, stingrus, nesliedošus apavus. Nevalkājiet brīvi krītošu apģērbu vai rotaslietas. Brīvi krītošs apģērbs, rotaslietas vai gari mati var iekerties kustīgajās daļās.
- Pieskaroties griezējasmehānismam, izmantojiet aizsargcimdus. Griezējasmehāni var smagi sagriezt kailas rokas.
- Neatbrīvojieties no akumulatora(-iem), to(-s) dedzinot. Var rasties eksplozija. Skatiet attiecīgos valsts noteikumus, lai uzzinātu īpašus norādījumus izmešanai atkritumos.
- Akumulatoru(-s) nedrīkst atvērt vai sabojāt. Iztecējušais elektrolīts ir kodīgs un var nodarīt kaitējumu acīm vai ādai. Norijot tas var būt toksisks.
- Nelādējiet akumulatoru lietū vai mitrās vietās.

Darba zonas drošība

- Izmantojiet darbarīku tikai labas redzamības apstākļos un dienas gaismā. Neizmantojiet darbarīku tumšā vai miglā.
- Nelietojiet darbarīku sprādzienbīstamā vidē, piemēram, uzliesmojošu šķidrums, gāzu vai putekļu tuvumā. Darbarīks rada dzirksteles, kas var aizdedzināt putekļus vai izgarojumu tvaikus.
- Izmantošanas laikā nekad nestāviet uz nestabilas vai slidenas virsmas vai uz stāvas nogāzes. Aukstajā gadalaikā uzmanieties no ledus un sniega un vienmēr nodrošiniet stabilu pamatu zem kājām.
- Izmantošanas laikā nodrošiniet, lai cilvēki vai dzīvnieki neatrastos tuvāk par 15 m darbarīka. Izslēdziet darbarīku, tiklīdz kāds tuvojas.
- Nekādā gadījumā nestrādājiet ar darbarīku, ja tuvumā ir cilvēki, jo īpaši bērni, vai dzīvnieki.
- Pirms izmantošanas pārbaudiet, vai darba zonā nav akmeņu vai citu cietu priekšmetu. Darba laikā tie var tikt aizķerti un uzvesti gaisā vai tie var izraisīt bīstamus atsitienus, radot smagus ievainojumus un/vai īpašuma bojājumus.
- ⚠ BRĪDINĀJUMS!** Šī izstrādājuma izmantošanas laikā var veidoties ķīmiski putekļi, kas var izraisīt elpceļu vai citas slimības. Dažas šīs ķīmiskās vielas ir pesticīdu, insekticīdu, mākslīgā mēslojuma un herbicīdu sastāvā. Risks jūsu veselībai atkarīgs no tā, cik bieži veicat šāda veida darbu. Lai mazinātu šo ķīmisko vielu iedarbību, strādājiet labi vēdinātā darba vietā un ar apstiprinātiem drošības piederumiem, piemēram, putekļu maskām, kas ir speciāli paredzētas mikroskopisku daļiņu filtrēšanai.

Elektrodrošība un akumulatora drošība

- Sargiet darbarīku no lietus vai mitriem apstākļiem. Ja darbarīkā iekļūts ūdens, palielināsies elektriskā trieciena rašanās risks.
- Nelietojiet darbarīku, ja to ar slēdzi nevar ne ieslēgt, ne izslēgt. Ja darbarīku nav iespējams kontrolēt ar slēdža palīdzību, tas ir bīstams un ir jāsalabo.
- Izvairieties no nejušas iedarbināšanas. Pirms akumulatora ievietošanas, darbarīka pacelšanas vai nešanas pārbaudiet, vai slēdzis ir izslēgšanas pozīcijā. Darbarīka nešana ar pirkstu uz slēdža vai darbarīka pievienošana kontaktam, kad slēdzis ir ieslēgšanas pozīcijā, palielina negadījumu rašanās risku.

Ekspluatācijas sākšana

- Pirms darbarīka montāžas vai regulēšanas izņemiet akumulatora kasetni.
- Pirms rīkošanās ar griezējasmehāni, uzvelciet aizsargcimdus.
- Pirms akumulatora kasetnes ievietošanas pārbaudiet, vai darbarīks nav bojāts, vai nav vajīgu skrūvju/uzgriežņu un vai tas ir pareizi samontēts. Neasi griezējasmehāni jāuzsina. Ja griezējasmehāni ir saliekti vai bojāti, nomainiet to. Pārbaudiet, vai visas vadības sviras un slēdži darbojas viegli. Notīriet un nožāvējiet rokturus.
- Nemēģiniet ieslēgt darbarīku, ja tas ir bojāts vai nav pilnībā samontēts. Pretējā gadījumā iespējamas smagas traumas.
- Noregulējiet plecu siksnas un rokturi atbilstīgi operatora ķermeņa izmēram.
- Ievietojot akumulatora kasetni, turiet darbarīku tā, lai griezējinstrumenti neskartos pie jūsu ķermeņa un citiem objektiem, tostarp zemes. Pēc darbarīka iedarbināšanas tas var sākt kustēties, izraisot traumas vai darbarīka un/vai īpašuma bojājumus.
- Pirms darbarīka ieslēgšanas noņemiet no tā visus regulēšanas instrumentus, uzgriežņatslēgas un asmens aizsargus. Ja darbarīka rotējošajai daļai paliek piestiprināts piederums, rodas ievainojumu gūšanas risks.
- Griešanas instruments ir jāaizsargā ar aizsargu. Nelietojiet darbarīku ar bojātiem aizsargiem vai bez tiem!
- Raugieties, lai tuvumā nav elektrības vadu, ūdens cauruļu, gāzes cauruļu vai citu infrastruktūras elementu, kas varētu radīt bīstamu situāciju, ja tos darba laikā sabojā ar šo darbarīku.

Ekspluatācija

- Avārijas situācijā nekavējoties izslēdziet darbarīku.
- Ja izmantošanas laikā ievērojāt ko nepareizu (piem., troksni, vibrāciju), izslēdziet darbarīku un izņemiet akumulatora kasetni. Neizmantojiet darbarīku, kamēr nav konstatēts un novērsts attiecīgais cēlonis.
- Griezējinstrumentus turpina kustēties īsu brīdi pēc darbarīka izslēgšanas. Nesteidzieties pieskarties griezējinstrumentam.
- Lietošanas laikā izmantojiet plecu siksnas. Cieši turiet darbarīku labajā pusē.
- Nesniedzieties pārāk tālu. Vienmēr stingri stāviet uz piemērota atbalsta un saglabājiet līdzsvaru. Lai nepakluptu, uzmanieties no slēptiem šķēršļiem, piemēram, celmiem, saknēm un bedrēm.

6. Strādājot nogāzē, nodrošiniet stabilu kāju atbalstu.
7. Pārvietojieties staigājot, nekad neskrīniet.
8. Lai nezaudētu kontroli, nekad nestrādājiet, atrodoties uz kāpnēm vai kokā.
9. Ja darbarīks ir saņēmis smagu triecienu vai kritis, pārbaudiet tā stāvokli, pirms turpināt darbu. Pārbaudiet, vai vadības un drošības ierīces darbojas bez kļūdām. Ja ir bojājumi vai rodas šaubas, vērsieties mūsu pilnvarotajā apkopes centrā, lai veiktu pārbaudi un remontu.
10. Regulāri atpūties, lai noguruma dēļ nezaudētu kontroli. Mēs iesakām katru stundu atpūties 10 līdz 20 minūtes.
11. Atstājot darbarīku pat uz īsu brīdi, vienmēr izņemiet akumulatora kasetni. Nepieskaīti ierīci ar ievietotu akumulatora kasetni var izmantot nepilnvarota persona un izraisīt nopietnu negadījumu.
12. Ja starp griezējinstrumentu un aizsargu iekeras zāle vai zari, pirms tīrīšanas vienmēr izslēdziet darbarīku un izņemiet akumulatora kasetni. Citādi griezējinstrumentus var nejauši sākt griezties un izraisīt smagas traumas.
13. Nepieskarieties kustīgām bīstamām detaļām, kamēr šīs detaļas nav pilnībā apstājušās un akumulatora kasetne nav izņemta.
14. Ja griezējinstrumentu saduras ar akmeņiem vai citiem cietiem priekšmetiem, nekavējoties izslēdziet darbarīku. Pēc tam izņemiet akumulatora kasetni un pārbaudiet griezējinstrumentu.
15. Eksploatācijas laikā regulāri pārbaudiet, vai griezējinstrumentā nav plaisu vai bojājumu. Pirms pārbaudes izņemiet akumulatora kasetni un pagaidiet, līdz griezējinstrumentu pilnībā apstājas. Bojātu griezējinstrumentu nomainiet nekavējoties pat tad, ja tam ir tikai virsējas plaisas.
16. Nekad negrieziet augstāk par vidukļa augstumu.
17. Pirms griešanas sākšanas pagaidiet, kamēr griezējinstrumentu pēc darbarīka ieslēgšanas sasniedz nemainīgu ātrumu.
18. Izmantojot griešanas asmeņus, darbarīku vienmērīgi pārvietojiet pusapļi no labās puses uz kreiso pusi – līdzīgi kā ar izkapti.
19. Turiet darbarīku tikai aiz izolētajām satveršanas virsmām, jo griezējasmens var skart aplēptus vadus. Ja griezējasmens saskarsies ar vadu, kurā ir strāva, visas darbarīka ārējās metāla virsmas vadīs strāvu un radīs elektriskās strāvas trieciena risku.
20. Neiedarbiniet darbarīku, kad ap griešanas instrumentu ir aptinusies nogriezta zāle.
21. Pirms darbarīka iedarbināšanas pārliecinieties, ka griešanas instruments nesaskaras ar zemi vai citiem šķēršļiem, piemēram, koku.
22. Strādājot vienmēr turiet darbarīku ar abām rokām. Strādājot nekādā gadījumā neturiet darbarīku ar vienu roku.

Griešanas instrumenti

1. Neizmantojiet neapstiprinātus griešanas instrumentus.
2. Izmantojiet paredzētajam darbam piemērotu griezējinstrumentu.
 - Neilona griezējgalvas (auklas apgriezējmašīnas galvas) un plastmasas asmeņi ir piemēroti mauriņa zāles griešanai.
 - Griešanas asmeņi ir piemēroti nezāļu, garas zāles, krūmu, brikšņu, krūmāju, ataugu u. c. augu griešanai.
 - Nekad neizmantojiet citus asmeņus, tostarp vairāku posmu metāla ķēdes un sprīguļa asmeņus. Šādi var gūt smagus ievainojumus.
3. Izmantojiet tikai tādus griešanas instrumentus, kuri ir marķēti ar ātrumu, kas ir vienāds vai lielāks par ātrumu, kas norādīts uz darbarīka.
4. Netuviniet rokas, seju un apģērbu griešanas instrumentam, kad tas griežas. Neievērojot šo norādījumu, ir iespējami savainojumi.
5. Vienmēr izmantojiet izmantotajam griezējinstrumentam piemērotu aizsargu.
6. Izmantojot griešanas asmeņus, izvairieties no situācijām, kas izraisa atsītienu, un vienmēr esiet gatavs nejaušam atsītienu. Skatiet sadaļu par atsītienu.
7. Kad asmens netiek izmantots, uzlieciet tā pārsegu. Pirms darba sākšanas noņemiet pārsegu.

Atsītiens (asmens grūdiens)

1. Atsītiens (asmens grūdiens) ir pēkšņa reakcija uz iestrēgušu vai saliektu griezējasmēni. Atsītienu brīdī darbarīks ar lielu spēku tiek "mests" sāniski vai operatora virzienā, un tas var izraisīt smagus ievainojumus.
2. Visbiežāk atsītienu rodas, ja asmens posmu, kas attēlā norādīts starp 12 un 2, izmanto, lai zāģētu cietu koksni vai krūmus un kokus, kuru diametrs ir 3 cm vai lielāks.

► Att.2

3. Lai izvairītos no atsītienu, rīkojieties, kā norādīts tālāk.
 1. Izmantojiet asmens posmu starp 8 un 11.
 2. Nekad neizmantojiet asmens posmu starp 12 un 2.
 3. Asmens posmu starp 11 un 12 un starp 2 un 5 var izmantot tikai tad, ja lietotājs ir pietiekami apmācīts un pieredzējis, kā arī pats uzņemas visu risku.
 4. Neizmantojiet griezējasmēni pārāk tuvu cietiem priekšmetiem, piemēram, žogiem, sienām, stumbriem un akmeņiem.
 5. Nekad neizmantojiet griezējasmēni vertikāli, piemēram, malu apgriešanai vai dzīvžogu cirpšanai.

► Att.3

Vibrācija

1. Ja cilvēki ar vāju asinsriti ir pakļauti pārmērīgai vibrācijai, tiem var rasties asinsvadu vai nervu sistēmas ievainojumi. Vibrācija pirkstos, plaukstās vai plaukstu locītavās var radīt tālāk norādītos simptomus. „Iemīgšanu” (nejūtīgumu), tirpšanu, sāpes, durstīgas sajūtas, ādas krāsas vai ādas izmaiņas. Ja novērojami kādi no minētajiem simptomiem, apmeklējiet ārstu!
2. Lai samazinātu „balto pirkstu slimības” rašanās risku, ekspluatācijas laikā uzturiet rokas siltas un veiciet kārtīgu darbarīka un piedērumu apkopi.

Transportēšana

1. Pirms darbarīka transportēšanas vienmēr izslēdziet darbarīku un izņemiet akumulatora kasetni. Piestipriniet pārsegu griezējasmēnim.
2. Pārvietojot darbarīku, nesiet to horizontālā stāvoklī, turot vārpstu.
3. Transportējot transportlīdzeklī, pareizi nostipriniet darbarīku, lai novērstu tā apgāšanos. Citādi var sabojāt darbarīku vai citu bagāžu.

Apkope

1. Nododiet darbarīku apkopei pilnvarotā servisa centrā un vienmēr izmantojiet tikai oriģinālās rezerves daļas. Nepareiza labošana un slikta apkope var saīsināt darbarīka kalpošanas laiku un palielināt negadījumu risku.
2. Pirms darbarīka apkopes, remonta vai tīrīšanas vienmēr izslēdziet darbarīku un izņemiet akumulatora kasetni.
3. Strādājot ar griezējasmēni, vienmēr lietojiet aizsargcimdus.
4. Vienmēr notīriet no darbarīka putekļus un neītrumus. Šim mērķim neizmantojiet degvielu, benzīnu, atšķaidītāju, spirtu vai līdzīgus šķidrumus. Pretējā gadījumā plastmasas detaļas var mainīt krāsu, deformēties vai saplaisāt.
5. Pēc katras lietošanas pievelciet visas skrūves un uzgriežņus.
6. Neveiciet nekādus apkopes vai remonta darbus, kas nav norādīti instrukciju rokasgrāmatā. Šādus darbus uzticiet mūsu pilnvarotā apkopes centra speciālistiem.
7. Vienmēr izmantojiet tikai mūsu oriģinālās rezerves daļas un piederumus. Izmantojot trešo pušu nodrošinātās detaļas un piederumus, iespējami darbarīka bojājumi, tīpašuma bojājumi un/vai smagi ievainojumi.
8. Regulāri pārbaudiet un apkopiet darbarīku pilnvarotā apkopes centrā.
9. Vienmēr uzturiet darbarīku labā darba stāvoklī. Nepietiekama apkope var izraisīt neapmierinošu sniegumu un saīsināt darbarīka darbību.

Glabāšana

1. Pirms darbarīka novietošanas glabāšanai veiciet visas tīrīšanas un apkopes procedūras. Izņemiet akumulatora kasetni. Piestipriniet pārsegu griezējasmēnim.

2. Glabājiet darbarīku sausā un augstā vai aizslēgtā vietā, kas nav pieejama bērniem.
3. Neatbalstiet darbarīku, piemēram, pret sienu. Tas var pēkšņi krist un izraisīt ievainojumus.

Pirmā palīdzība

1. Vienmēr nodrošiniet, lai tuvumā būtu pirmās palīdzības komplekts. Nekavējoties papildiniet pirmās palīdzības komplektu, ja kaut kas no tā ir izņemts.
2. Lūdzot palīdzību, vienmēr sniedziet šādu informāciju:
 - negadījuma vieta;
 - notikušā apraksts;
 - ievainoto personu skaits;
 - ievainojuma veids;
 - jūsu vārds.

SAGLABĀJIET ŠOS NORĀDĪJUMUS.

⚠BRĪDINĀJUMS: NEPIEĻAUJIET to, ka labu iemaņu vai izstrādājuma labas pārzināšanas (darbarīku atkārtoti ekspluatējot) rezultātā vairs stingri neievērojot šī izstrādājuma drošības noteikumus. NEPAREIZI LIETOJOT darbarīku vai neievērojot šajā instrukciju rokasgrāmatā minētos drošības noteikumus, var tikt gūtas smagas traumas.

Svarīgi drošības norādījumi par akumulatora kasetni

1. Pirms akumulatora lietošanas izlasiet visus norādījumus un brīdinājumus, kuri attiecas uz (1) akumulatora lādētāju, (2) akumulatoru un (3) ierīci, kurā tiek izmantots akumulators.
2. Neizjauciet akumulatoru.
3. Ja akumulatora darbības laiks kļūva ievērojami īsāks, nekavējoties pārtrauciet to izmantot. Citādi, tas var izraisīt pārkarsējumu, uzliesmojumu vai pat sprādzienu.
4. Ja elektrolīts nonāk acīs, izskalojiet tās ar tīru ūdens un nekavējoties griezieties pie ārsta. Tas var izraisīt redzes zaudēšanu.
5. Neradiet īssavienojumu akumulatora kasetnē:
 - (1) Nepieskarieties spaiļiem ar elektrību vadošiem materiāliem.
 - (2) Neuzglabājiet akumulatoru kasetni kopā ar citiem metāla priekšmetiem, tādiem kā naglas, monētas u. c.
 - (3) Nepakļaujiet akumulatora kasetni ūdens vai lietus iedarbībai.Akumulatora īssavienojums var radīt spēcīgu strāvas plūsmu, pārkaršanu, uzliesmojumu un pat sabojāt akumulatoru.
6. Neglabājiet darbarīku un akumulatora kasetni vietās, kur temperatūra var sasniegt vai pārsniegt 50 °C (122 °F).
7. Nededziniet akumulatora kasetni, pat ja tā ir stipri bojāta vai pilnībā nolietota. Akumulatora kasetne ugunī var eksplodēt.

8. **Uzmanieties, lai neļautu akumulatoram nokrist un nepakļautu to sītienam.**
9. **Neizmantojiet bojātu akumulatoru.**
10. **Uz izmantotajiem litija jonu akumulatoriem attiecas likumdošanas prasības par bīstamiem izstrādājumiem.**
Komerציālā transportēšanā, ko veic, piemēram, trešās puses, transporta uzņēmumi, jāievēro uz iesaiņojuma un marķējuma norādītās īpašās prasības.
Lai izstrādājumu sagatavotu nosūtīšanai, jāsažinās ar bīstamo materiālu speciālistu. Ievērojiet arī citus attiecināmos valsts normatīvus.
Valējus kontaktus nosedziet ar līmlenti vai citādi pārklājiet, bet akumulatoru iesaiņojiet tā, lai sainītas nevarētu izkustēties.
11. **Lai utilizētu akumulatora kasetni, izņemiet to no darbarīka un likvidējiet drošā vietā. Ievērojiet vietējos noteikumus par akumulatora likvidēšanu.**
12. **Izmantojiet šos akumulatorus tikai ar izstrādājumiem, kurus norādījis Makita.** Ievietojot šos akumulatorus nesaderīgos izstrādājumos, var rasties ugunsgrēks, pārmērīgs karstums, tie var uzsprāgt vai no tiem var izteciēt elektrolīti.
13. **Ja darbarīks netiks lietots ilgu laiku, no tā jāizņem akumulators.**

▲UZMANĪBU: Lietojiet tikai oriģinālos Makita akumulatorus. Ja lietojat neoriģinālus Makita akumulatorus vai pārveidotus akumulatorus, tie var uzsprāgt un izraisīt aizdegšanos, traumas un materiālos zaudējumus. Tikš anulēta arī Makita darbarīka un lādētāja garantija.

Letiekumi akumulatora kalpošanas laika pagarināšanai

1. **Uzlādējiet akumulatora kasetni, pirms tā ir pilnībā izlādējusies. Vienmēr, kad ievērojāt, ka darbarīka darba jauda zudusi, apturiet darbarīku un uzlādējiet akumulatora kasetni.**
2. **Nekad neuzlādējiet pilnībā uzlādētu akumulatora kasetni. Pārmērīga uzlāde saīsina akumulatora kalpošanas laiku.**
3. **Uzlādējiet akumulatora kasetni istabas temperatūrā 10 °C - 40 °C. Karstai akumulatora kasetnei pirms uzlādes ļaujiet atdzist.**
4. **Uzlādējiet litija jonu akumulatora kasetni, ja to ilgstoši nelietosit (vairāk nekā sešus mēnešus).**

SAGLABĀJIET ŠOS NORĀDĪJUMUS.

DETAĻU APRAKSTS

► Att.4

1	Ātruma indikators	2	ADT indikators (ADT = automātiskā griezes momenta piedziņas tehnoloģija)	3	Ieslēgšanas indikators	4	Galvenā ieslēgšanas poga
5	Virzienmaiņas poga	6	Akumulatora kasetne	7	Atbloķēšanas svira	8	Slēdža mēlīte
9	Cilpa	10	Rokturis	11	Barjera (atkarībā no valsts)	12	Aizsargs (neilona griezējgalvas/plastmasas asmens)
13	Aizsargs (griezējasmens)	14	Plecu sikсна	-	-	-	-

PIEZĪME: Standarta komplektā iekļautā aizsarga veids dažādās valstīs atšķiras.

FUNKCIJU APRAKSTS

▲BRĪDINĀJUMS: Pirms darbarīka regulēšanas vai tā darbības pārbaudes vienmēr pārliecinieties, ka darbarīks ir izslēgts un akumulatora kasetne ir izņemta. Ja darbarīku neizslēdz un neizņem akumulatora kasetni, tad nejausās ieslēgšanas gadījumā kādu var smagi traumēt.

Akumulatora kasetnes uzstādīšana un izņemšana

▲UZMANĪBU: Vienmēr pirms akumulatora kasetnes uzstādīšanas vai noņemšanas izslēdziet darbarīku.

▲UZMANĪBU: Uzstādot vai izņemot akumulatora kasetni, darbarīku un akumulatora kasetni turiet cieši. Ja darbarīku un akumulatora kasetni netur cieši, tie var izkrist no rokām un radīt bojājumus darbarīkam un akumulatora kasetnei, kā arī izraisīt ievainojumus.

- **Att.5:** 1. Sarkanās krāsas indikators 2. Poga 3. Akumulatora kasetne

Lai izņemtu akumulatora kasetni, izvelciet to no darbarīka, pārbīdot kasetnes priekšpusē esošo pogu.

Lai uzstādītu akumulatora kasetni, salāgojiet mēlīti uz akumulatora kasetnes ar rievu ietvarā un iebīdīd to vietā. Ievietoiet to līdz galam, līdz tā ar klikšķi nofiksējas. Ja pogas augšējā daļā redzams sarkanās krāsas indikators, tas nozīmē, ka tā nav pilnīgi fiksēta.

▲UZMANĪBU: Vienmēr ievietojiet akumulatora kasetni tā, lai sarkanais indikators nebūtu redzams. Pretējā gadījumā tā var nejauši izkrist no darbarīka un izraisīt jums vai apkārtējiem traumas.

▲UZMANĪBU: Neievietojiet akumulatora kasetni ar spēku. Ja kasetne neslīd ietvarā viegli, tā nav pareizi ielikta.

Darbarīka/akumulatora aizsardzības sistēma

Darbarīkam ir darbarīka/akumulatora aizsardzības sistēma. Šī sistēma automātiski izslēdz strāvas padevi motoram, lai pagarinātu darbarīka un akumulatora darbmūžu. Lietošanas laikā darbarīks automātiski pārstās darboties, ja darbarīku vai akumulatoru pakļaus kādam no šādiem apstākļiem.

Statuss	Ātruma indikators		
	■ Ieslēgts	□ Izslēgts	▣ Mirgo
Pārslodze	3	2	1
Pārkaršana	3	3	2
Pārmērīga izlāde	3	2	1

Aizsardzība pret pārslodzi

Ja darbarīks ir pārslogots, jo tajā iekļērušās nezaļās vai citi neīfrumi, sāk mirgot 2. un 3. ātruma indikators, un darbarīks automātiski pārstāj darboties. Šādā gadījumā darbarīku izslēdziet un pārtrauciet darbību, kas izraisīja darbarīka pārslodzi. Tad ieslēdziet darbarīku, lai atsāktu darbu.

Aizsardzība pret darbarīka vai akumulatora pārkaršanu

Ir novērojama divu veidu pārkaršana – darbarīka pārkaršana un akumulatora pārkaršana. Kad pārkarst darbarīks, mirgo visi ātruma indikatori. Kad pārkarst akumulators, mirgo 1. ātruma indikators. Ja pārkarst darbarīks, tas automātiski pārstāj darboties. Pirms atkārtotas ieslēgšanas ļaujiet darbarīkam un/vai akumulatoram atdzist.

Aizsardzība pret akumulatora pārmērīgu izlādi

Kad atlikusī akumulatora jauda ir zema, darbarīks automātiski pārstāj darboties un sāk mirgot 1. ātruma indikators.

Ja darbarīks nedarbojas pat pēc slēdžu ieslēgšanas, akumulatorus izņemiet no darbarīka un uzlādējiet.

Atlikušās akumulatora jaudas indikators

Tikai akumulatora kasetnēm ar indikatoru

- **Att.6:** 1. Indikatora lampas 2. Pārbaudes poga

Nospiediet akumulatora kasetnes pārbaudes pogu, lai pārbaudītu akumulatora atlikušo uzlādes līmeni. Indikatori iedegsies uz dažām sekundēm.

Indikatora lampas			Atlikusī jauda
■ Iededzies	□ Izslēgts	▣ Mirgo	
■ ■ ■ ■			No 75% līdz 100%
■ ■ ■ □			No 50% līdz 75%
■ ■ □ □			No 25% līdz 50%
■ □ □ □			No 0% līdz 25%
▣ □ □ □			Uzlādējiet akumulatoru.
■ ■ □ □			Iespējama akumulatora kļūme.
□ □ ■ ■			

PIEZĪME: Reālā jauda var nedaudz atšķirties no norādītās atkarībā no lietošanas apstākļiem un apkārtējās temperatūras.

Galvenais elektropadeves slēdzis

Pieskarieties galvenajai ieslēgšanas pogai, lai ieslēgtu darbarīku.

Lai darbarīku izslēgtu, turiet nospiestu galveno ieslēgšanas pogu, līdz izdzīst ieslēgšanas un ātruma indikatorus.

► **Att.7:** 1. Ātruma indikators 2. Galvenā ieslēgšanas poga 3. Ieslēgšanas indikators

PIEZĪME: Ja darbarīks noteiktu laiku netiek lietots, tas automātiski izslēdzas.

Slēdža darbība

▲BRĪDINĀJUMS: Drošības apsvērumu dēļ šis darbarīks ir aprīkots ar atbloķēšanas sviru, kas nepieļauj darbarīka nejašu iedarbināšanu. **NEKAD** neekspluatējiet darbarīku, ja tas darbojas, kad vienkārti pavelkat slēdža mēlīti, nenospiežot atbloķēšanas sviru. **PIRMS** turpmākas ekspluatācijas darbarīku nododiet atbilstošam remontam mūsu pilnvarotā apkopes centrā.

▲BRĪDINĀJUMS: **NEKAD** nenovērtējiet par zemu un neignorējiet atbloķēšanas sviras mērķi un funkcijas.

▲UZMANĪBU: Pirms akumulatora kasetnes uzstādīšanas darbarīkā, vienmēr pārbaudiet, vai slēdža mēlīte darbojas pareizi un pēc atlaišanas atgriežas pozīcijā „OFF” (izslēgts). Lietojot darbarīku, kura slēdzis nedarbojas pareizi, darbarīks var kļūt nevadāms un radīt nopietnas traumas.

▲UZMANĪBU: Kad pārnēsājat darbarīku, nekad neturiet pirkstu uz galvenās ieslēgšanas pogas un slēdža mēlītes. Darbarīks var sākt darboties nejaši, radot traumas.

IEVĒRĪBAI: Nevelciet slēdža mēlīti ar spēku, nenospiežot atbloķēšanas sviru. Citādi var sabojāt slēdzi.

Lai novērstu slēdža mēlītes nejašu nospiešanu, darbarīks ir aprīkots ar bloķēšanas sviru. Lai ieslēgtu darbarīku, nospiediet bloķēšanas sviru un slēdža mēlīti. Darbarīka darbības ātrums palielinās, stiprāk nospiežot slēdža mēlīti. Lai apturētu darbarīku, atlaidiet slēdža mēlīti.

DUR368A

► **Att.8:** 1. Atbloķēšanas svira 2. Slēdža mēlīte

DUR368L

► **Att.9:** 1. Atbloķēšanas svira 2. Slēdža mēlīte

Ātruma regulēšana

Darbarīka ātrumu var regulēt, pieskaroties galvenajai ieslēgšanas pogai. Katru reizi, pieskaroties galvenajai ieslēgšanas pogai, ātruma līmenis mainīsies.

► **Att.10:** 1. Ātruma indikators 2. Galvenā ieslēgšanas poga

Ātruma indikators	Režīms	Griešanās ātrums
3	Liels	6 500 min ⁻¹
2	Vidējs	5 300 min ⁻¹
1	Mazs	3 500 min ⁻¹

Automātiskā griezes momenta piedziņas tehnoloģija

Ja tiek aktivizēta automātiskā griezes momenta piedziņas tehnoloģija (ADT), darbarīks optimizē griešanās ātrumu un griezes momentu atkarībā no apstākļiem, kādos zāle tiek plauta.

Lai aktivizētu ADT, turiet nospiestu virzienu maiņas pogu, līdz ieslēdzas ADT indikators. Pēc tam pieskarieties galvenajai ieslēgšanas pogai, lai izvēlētos darbarīkam pievienoto griešanas instrumentu. Ieslēdziet indikatoru pie atzīmes , lai izvēlētos griezējasmēni vai plastmasas asmeni, vai atzīmes , lai izvēlētos neilona griezējgalvu. Lai pārtrauktu ADT, turiet nospiestu virzienu maiņas pogu, līdz izslēdzas ADT indikators.

► **Att.11:** 1. atzīme 2. atzīme 3. ADT indikators 4. Galvenā ieslēgšanas poga 5. Virzienu maiņas poga

Indikators	Režīms	Griešanas instruments	Griešanās ātrums
	ADT (griezējasmēns)	Griezējasmēns Plastmasas asmens	3 500 - 6 500 min ⁻¹
	ADT (neilona griezējgalva)	Neilona griezējgalva	3 500 - 6 500 min ⁻¹

Virzienu maiņas poga netīrumu izņemšanai

▲BRĪDINĀJUMS: Pirms tādu nezāļu vai netīrumu izņemšanas, ko nevar izņemt ar darbarīka iedarbināšanu pretējā virzienā, vienmēr izslēdziet darbarīku un izņemiet akumulatora kasetni. Ja darbarīku neizslēdz un neizņem akumulatora kasetni, tad nejašas ieslēgšanas gadījumā kādu var smagi traumēt.

Šis darbarīks ir aprīkots ar virziena maiņas pogu, kas ļauj mainīt griešanās virzienu. Tā paredzēta tikai darbarīkā iekārtušos nezaļu vai neīrūmu izņemšanai.

Lai mainītu griešanās virzienu, pēc griešanas instrumenta apstāšanās pieskarieties virziena maiņas pogai un nospiediet mēlīti. Sāk mirgot ieslēgšanas indikators, un, nospiežot slēdža mēlīti, griešanas instruments griežas pretējā virzienā.

Lai ieslēgtu parasto griešanās virzienu, atlaidiet mēlīti un gaidiet, līdz griešanas instruments pārstāj griezties.

► **Att.12:** 1. Virziena maiņas poga 2. Ieslēgšanas indikators

PIEZĪME: Pretējā virzienā darbarīks darbojas tikai īslaicīgi un pēc tam automātiski pārstāj griezties.

PIEZĪME: Darbarīks pēc apstāšanās atkal griezties parastajā griešanās virzienā, tiklīdz to no jauna ieslēgs.

PIEZĪME: Ja virziena maiņas pogai pieskarsities, kamēr griešanas instruments joprojām griežas, darbarīks apstāsies un tad būs gatavs griezties pretējā virzienā.

Elektrobremze

Darbarīks ir aprīkots ar griešanas instrumenta elektrobremzi. Ja darbarīka griešanas instruments regulāri neapstājas uzreiz pēc slēdža mēlītes atlaišanas, nododiet darbarīku Makita apkopes centrā, lai to salabotu.

⚠UZMANĪBU: Bremzes sistēma nav piemērota lietošanai ar aizsargu. Neizmantojiet darbarīku, ja nav uzstādīts aizsargs. Griešanas instruments bez aizsarga var izraisīt smagas traumas.

Elektroniskā funkcija

Nemainīga ātruma vadība

Ātruma vadības funkcija nodrošina nemainīgu griešanās ātrumu neatkarīgi no slodzes.

Laidenas ieslēgšanas funkcija

Laidena ieslēgšana startēšanas trieciena slāpēšanai.

MONTĀŽA

⚠BRĪDINĀJUMS: Pirms darbarīka regulēšanas vienmēr pārbaudiet, vai tas ir izslēgts un akumulatora kasetne izņemta. Ja darbarīku neizslēdz un neizņem akumulatora kasetni, tad nejaušas ieslēgšanas gadījumā kādu var smagi traumēt.

⚠BRĪDINĀJUMS: Neieslēdziet darbarīku, ja tas nav pilnībā salikts. Nejauši ieslēdzot daļēji saliktu darbarīku, var gūt smagas traumas.

Roktura uzstādīšana

Ierīcei DUR368A

1. Ievietojiet roktura vārpstu rokturī. Savietojiet skrūves atveri rokturī ar skrūves atveri vārpstā. Stingri pieskrūvējiet skrūvi.

► **Att.13:** 1. Rokturis 2. Skrūve 3. Vārpsta

IEVĒRĪBAI: Nēmet vērā roktura virzienu.

Skrūvju caurumi nesavietosies, ja rokturis netiks uzlikts pareizi.

2. Novietojiet rokturi starp roktura skavu un roktura balstu. Noregulējiet rokturi darbam ērtā leņķī un pēc tam to cieši piestipriniet, pievelkot seššķautņu galvas padziļinājuma bultskrūves.

► **Att.14:** 1. Sešstūru galvas padziļinājuma bultskrūve 2. Roktura skava 3. Roktura turētājs

Ierīcei DUR368L

1. Piestipriniet augšējo un apakšējo skavu vibrāciju slāpētājam.

2. Uzlieciet rokturi uz augšējās skavas un nostipriniet to ar seššķautņu galvas padziļinājuma bultskrūvēm, kā parādīts attēlā.

► **Att.15:** 1. Sešstūru galvas padziļinājuma bultskrūve 2. Rokturis 3. Augšējā skava 4. Bufferis 5. Apakšējā skava 6. Starplika

⚠UZMANĪBU: Nenoņemiet un nesaīsiniet starpliku. Tas var negatīvi ietekmēt darbarīka līdzsvarojumu un radīt traumas.

Barjeras piestiprināšana

Atkarībā no valsts

Ja barjera ir iekļauta jūsu modeļa komplektācijā, pieskrūvējiet to rokturim, izmantojot barjeras skrūvi.

► **Att.16:** 1. Barjera 2. Skrūve

⚠UZMANĪBU: Kad barjera ir pievienota, vairs nenoņemiet to. Barjera ir daļa no drošības aprīkojuma, kas sargā jūs no nejaušas saskares ar griešanas asmeni.

Sešstūru uzgriežņu atslēgas uzglabāšana

⚠UZMANĪBU: Nekad neatstājiet sešstūru atslēgu ievietotu darbarīka galvā. Šādi var gūt traumas un/vai sabojāt darbarīku.

Kad nelietojat sešstūra atslēgu, glabājiet to, kā parādīts attēlā, lai tā nepazustu.





► **Att.17:** 1. Sešstūru atslēga

Modeļiem ar cilpveida rokturi sešstūru atslēgu var arī glabāt rokturī, kā parādīts attēlā.

► **Att.18:** 1. Sešstūru atslēga

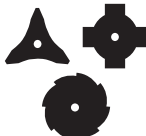
Pareiza griešanas instrumenta un aizsarga kombinācija

⚠UZMANĪBU: Vienmēr lietojiet pareizu griešanas instrumenta un aizsarga kombināciju. Nepareizi izvēlēta kombinācija var jūs nepasargāt no griešanas instrumentiem, lidojošiem gruziņiem un akmeņiem. Tā var arī ietekmēt darbarīka līdzsvarojumu un radīt traumu risku.

Griešanas instruments	Aizsargs
Griezējasmens (3 zobu, 4 zobu un 8 zobu asmeņi) 	
Neilona griezējgalva 	
Plastmasas asmens 	

Aizsarga uzstādīšana

⚠BRĪDINĀJUMS: Neizmantojiet darbarīku, ja nav uzstādīts attēlā redzamais aizsargs. Darbojoties bez aizsarga, iespējams nopietni traumēties.

PIEZĪME: Standarta komplektā iekļautā aizsarga veids dažādās valstīs atšķiras.

Griezējasmensim

Pieskrūvējiet aizsargu pie skavas ar skrūvēm.

► **Att.19:** 1. Skava 2. Aizsargs

Neilona griezējgalvai/plastmasas asmenim

⚠UZMANĪBU: Sargieties, lai nesavainotos ar griezēju, kas paredzēts neilona auklas nogriešanai.

Pieskrūvējiet aizsargu pie skavas ar skrūvēm.

► **Att.20:** 1. Skava 2. Aizsargs 3. Frēze

Griešanas instrumenta uzstādīšana

⚠UZMANĪBU: Lai noņemtu vai uzstādītu griešanas instrumentu, vienmēr izmantojiet komplektā iekļauto(-ās) atslēgu(-as).

⚠UZMANĪBU: Pēc griešanas instrumenta uzstādīšanas neaizmirstiet no darbarīka galvas izņemt sešstūru atslēgu.

PIEZĪME: Standarta komplektā iekļautā(-o) griešanas instrumenta(-u) veids dažādās valstīs atšķiras. Dažu modeļu specifikācijās griešanas instruments komplektā nav iekļauts.

PIEZĪME: Lai viegli nomainītu griešanas instrumentu, darbarīku apvēršiet otrādi.

Griezējasmens

⚠UZMANĪBU: Darbojoties ar griezējasmēni, vienmēr izmantojiet cimdus un asmenim uzlieciet asmens pārsegu.

⚠UZMANĪBU: Griezējasmēnim jābūt slīpētam un bez plaisām vai pļsumiem. Ja, strādājot ar griezējasmēni, trāpāt akmeņim, nekavējoties apstādiņiet darbarīku un pārbaudiet asmeni.

⚠UZMANĪBU: Griezējasmēni nostiprinošais uzgrieznis (ar elastīgo paplāksni) laika gaitā nolietojas. Ja elastīgā paplāksnī izskatās nodilusi vai bojāta, nomainiet uzgriezni. Pasūtiet to vietējā pilnvarotā servisa centrā.

⚠UZMANĪBU: Griezējasmens ārējā diametram jāatbilst tālāk norādītajai specifikācijai. Neizmantojiet griezējasmēņus, kuru ārējais diametrs ir lielāks.

- 3 zobu asmens: 230 mm
- 4 zobu asmens: 230 mm
- 8 zobu asmens: 230 mm

► **Att.21:** 1. Uzgrieznis 2. Piespiedējblīve
3. Griezējasmens 4. Uztvērsošā starplika
5. Vārpsta 6. Sešstūru atslēga

1. Ievietojiet sešstūru atslēgu darbarīka galvas atverē, lai nobloķētu vārpstu. Grieziet vārpstu, līdz sešstūru atslēga ir pilnībā ievietota.

2. Uzlieciet griezējasmēni uz uztvērsošās starplikas tā, lai griezējasmens un aizsarga bultiņas būtu vērstas vienā virzienā.

► **Att.22:** 1. Bultiņa

3. Uzlieciet pievelkošo starpliku uz griezējasmēns un tad cieši pievelciet uzgriezni ar galatslēgu.

► **Att.23:** 1. Sešstūru atslēga 2. Galatslēga
3. Pievelciet 4. Atskrūvējiet

PIEZĪME: Pievilšanas griezes moments: 16 - 23 N•m

4. Izņemiet sešstūru atslēgu no darbarīka galvas.

Lai noņemtu griezējasmēni, izpildiet uzstādīšanas darbības pretējā secībā.

Neilona griezējgalva

IEVĒRĪBAI: Izmantojiet oriģinālu Makita neilona griezējgalvu.

► **Att.24:** 1. Neilona griezējgalva 2. Uztverošā starplika 3. Vārpsta 4. Seššķautņu uzgriežņu atslēga 5. Pievelciet 6. Atskrūvējiet

1. Ievietojiet sešstūru atslēgu darbarīka galvas atverē, lai nobloķētu vārpstu. Grieziet vārpstu, līdz sešstūra atslēga ir pilnībā ievietota.

2. Neilona griezējgalvu uzlieciet uz vārpstas un pievelciet to ar rokām.

3. Izņemiet sešstūru atslēgu no darbarīka galvas.

Lai noņemtu neilona griezējgalvu, izpildiet uzstādīšanas darbības pretējā secībā.

Plastmasas asmens

IEVĒRĪBAI: Izmantojiet oriģinālo Makita plastmasas asmeni.

► **Att.25:** 1. Plastmasas asmens 2. Uztverošā starplika 3. Vārpsta 4. Sešstūru atslēga 5. Pievelciet 6. Atskrūvējiet

1. Ievietojiet sešstūru atslēgu darbarīka galvas atverē, lai nobloķētu vārpstu. Grieziet vārpstu, līdz sešstūra atslēga ir pilnībā ievietota.

2. Plastmasas asmeni uzlieciet uz vārpstas un pievelciet to ar rokām.

3. Izņemiet sešstūru atslēgu no darbarīka galvas.

Lai noņemtu plastmasas asmeni, izpildiet uzstādīšanas darbības pretējā secībā.

EKSPLUATĀCIJA

Pleca siksnas piestiprināšana

UZMANĪBU: Vienmēr piestipriniet plecu siksnu pie darbarīka. Pirms darbarīka lietošanas plecu siksnā jāpiemēro lietotāja augsamam, lai mazinātu nogurumu.

UZMANĪBU: Pirms darba sākšanas pārbaudiet, vai plecu siksnā ir pareizi piestiprināta pie darbarīka āķa.

1. Plecu siksnu valkājiet uz kreisā pleca.

► **Att.26**

2. Ieāķējiet plecu siksnas āķi darbarīka cilpā.

DUR368A

► **Att.27:** 1. Āķis 2. Cilpa

DUR368L

► **Att.28:** 1. Āķis 2. Cilpa

3. Noregulējiet plecu siksnas, lai varētu ērti strādāt.

► **Att.29**

Plecu siksnu var ātri noņemt.

Vienkārši saspiediet sprādzes sānu daļas, lai darbarīku atbrīvotu no plecu siksnas.

DUR368A

► **Att.30:** 1. Sprādze

DUR368L

► **Att.31:** 1. Sprādze

Cilpas pozīcijas regulēšana

Lai ar darbarīku būtu ērtāk strādāt, jūs varat mainīt cilpas pozīciju.

Pielāgojiet cilpas pozīciju, kā norādīts attēlā.

► **Att.32**

1	Cilpas augstums virs zemes
2	Griešanas instrumenta augstums virs zemes
3	Horizontālais attālums starp cilpu un griešanas instrumenta neaizsargāto daļu

Atskrūvējiet cilpas sešstūra galvas iedobes skrūvi.

Pabīdīet cilpu ērtā darba pozīcijā un tad pievelciet skrūvi.

DUR368A

► **Att.33:** 1. Cilpa 2. Sešstūru galvas padziļinājuma bultskrūve

DUR368L

► **Att.34:** 1. Cilpa 2. Sešstūru galvas padziļinājuma bultskrūve

Pareiza apiešanās ar darbarīku

BRĪDINĀJUMS: Darbarīku vienmēr novietojiet labajā pusē. Darbarīka pareizs novietojums nodrošina maksimālu vadību un samazina atsitienu radītu smagu traumu bīstamību.

BRĪDINĀJUMS: Vienmēr īpaši sekojiet, lai nodrošinātu darbarīka vadību. Neļaujiet darbarīkam atlēkt savā vai citu cilvēku virzienā darba vietas tuvumā. Ja zaudē kontroli pār darbarīku, smagas traumas var gūt gan operators, gan cilvēki tuvumā.

BRĪDINĀJUMS: Lai izvairītos no negadījumiem, ieturiet vairāk nekā 15 m (50 pēdu) attālumus starp operatoriem, kad vienā teritorijā strādā divi vai vairāk operatori. Norīkojiet arī atbildīgo personu par attāluma ieturēšanu starp operatoriem. Ja teritorijā iekļūst cilvēks vai dzīvnieks, nekavējoties pārtrauciet darbu.

UZMANĪBU: Ja ekspluatācijas laikā griešanas instruments nejausi atsitas pret akmeni vai citu priekšmetu, apturiet darbarīku un pārbaudiet, vai tam nav bojājumu. Ja griešanas instruments ir bojāts, tas nekavējoties jānomaina. Izmantojot bojātu griešanas instrumentu, var gūt smagas traumas.

UZMANĪBU: Kad plaujat zāli, noņemiet asmens pārsegu no griezējasmens.

Pareiza turēšana un apiešanās ar ierīci uzlabo kontroli un ļauj mazināt traumu risku no atsitienu.

DUR368A

► **Att.35**

DUR368L

► Att.36

Izmantojot neilona griezējgalvu (auklas padeve ar piesitienu)

Neilona griezējgalva ir divu auklu apgriezējmašīnas galva, kas aprīkota ar piesitienu padeves mehānismu. Lai izbīdītu neilona auklu, griezējgalvu piesitiet pie zemes, galvai griežoties.

► Att.37: 1. Efektīvākā griešanas zona

IEVĒRĪBAI: Padeve ar piesišanu nedarbosies pareizi, ja neilona griezējgalva negriežas.

PIEZĪME: Ja pēc piesitienu neilona aukla nepagarinās, atīniet/nomainiet neilona auklu, izpildot sadaļā "Apkope" norādītās darbības.

APKOPE

▲BRĪDINĀJUMS: Pirms darbarīka pārbaudes vai apkopes vienmēr pārbaudiet, vai tas ir izslēgts un akumulatora kasetne izņemta. Ja darbarīku neizslēdz un neizņem akumulatora kasetni, tad nejaušas ieslēgšanas gadījumā kādu var smagi traumēt.

IEVĒRĪBAI: Nekad neizmantojiet gazolīnu, benzīnu, atšķaidītāju, spirtu vai līdzīgus šķidrumus. Tas var radīt izbalēšanu, deformāciju vai plaisas.

Lai saglabātu izstrādājuma DROŠU un UZTICAMU darbību, remontdarbus, apkopi un regulēšanu uzticiet veikt tikai Makita pilnvarotam vai rūpnīcas apkopes centram, un vienmēr izmantojiet tikai Makita rezerves daļas.

Neilona auklas maiņa

▲BRĪDINĀJUMS: Izmantojiet neilona auklu, kuras diametrs atbilst šajā instrukciju rokasgrāmatā norādītajam. Nekādā gadījumā nelietojiet smagāku auklu, metāla stiepli, parastu auklu vai tamlīdzīgu piederumu. Tā var tikt bojāts darbarīks un rasties smagas traumas.

▲BRĪDINĀJUMS: Kad maināt neilona auklu, vienmēr noņemiet neilona griezējgalvu no darbarīka.

▲BRĪDINĀJUMS: Pārbaudiet, vai neilona griezējgalvas vāks korpusam piestiprināts atbilstīgi aprakstam. Ja vāks nav pareizi piestiprināts, neilona griezējgalva var sadalīties, radot smagas traumas.

Ja neilona auklu vairs nevar pagarināt, nomainiet to. Neilona auklas maiņas veids atkarīgs no neilona griezējgalvas veida.

95-M10L

► Att.38

B&F ECO 4L

► Att.39

Norādījumi par Ultra Auto 4

► Att.40

UN-74L

► Att.41

Manuālā padeve

Kad neilona aukla kļuvusi pārāk Tsa, izvelciet to no spraugas un padodiet no citas spraugas.

► Att.42

Plastmasas asmens nomaiņa

Nomainiet asmeni, ja tas ir nodilis vai salūzis.

► Att.43

Uzstādot plastmasas asmeni, pēc virziena savietojiet bultiņas, kas redzamas uz asmens un uz aizsargierīces.

► Att.44: 1. Bultiņa uz aizsargierīces 2. Bultiņa uz asmens

PROBLĒMU NOVĒRŠANA

Pirms nodošanas remontā vispirms veiciet pārbaudi pats. Ja konstatējat kļūmi, kas nav aprakstīta rokasgrāmatā, nemēģiniet darbarīku izjaukt. Dodieties uz Makita pilnvarotu apkopes centru un remontam vienmēr izmantojiet tikai Makita rezerves daļas.

Neatbilstošas darbības stāvoklis	Iespējamais iemesls (kļūme)	Risinājums
Motors nedarbojas.	Nav ievietota akumulatora kasetne.	Ievietojiet akumulatora kasetni.
	Akumulatora kļūme (zems spriegums)	Uzlādējiet akumulatoru. Ja uzlāde neizdodas, nomainiet akumulatoru.
	Piedziņas sistēma nedarbojas pareizi.	Dodieties to remontēt vietējā pilnvarotā apkopes centrā.
Motors izslēdzas pēc neilgas darbināšanas.	Akumulatora uzlādes līmenis ir par zemu.	Uzlādējiet akumulatoru. Ja uzlāde neizdodas, nomainiet akumulatoru.
	Darbarīks pārkaršis.	Apturiet darbarīku, lai tas atdzistu.
Darbarīks nesasniedz maksimālo apgriezīnu skaitu minūtē.	Nepareizi ievietota akumulatora kasetne.	Uzstādiēt akumulatora kasetni, kā aprakstīts šajā rokasgrāmatā.
	Samazinās akumulatora jauda.	Uzlādējiet akumulatoru. Ja uzlāde neizdodas, nomainiet akumulatoru.
	Piedziņas sistēma nedarbojas pareizi.	Dodieties to remontēt vietējā pilnvarotā apkopes centrā.
Griešanas instruments negriežas: ⇒ nekavējoties apturiet mašīnu!	Starp aizsargu un griešanas instrumentu iestrēdzis svešķermenis, piemēram, zars.	Izņemiet svešķermeni.
	Piedziņas sistēma nedarbojas pareizi.	Dodieties to remontēt vietējā pilnvarotā apkopes centrā.
Pārmērīga vibrācija: ⇒ nekavējoties apturiet mašīnu!	Bojāts viens auklas gals.	Rotējošo neilona griešanas galvu piesitiet zemei, lai izbīdītu auklu.
	Piedziņas sistēma nedarbojas pareizi.	Dodieties to remontēt vietējā pilnvarotā apkopes centrā.
Nevar apturēt griešanas instrumentu un motoru: ⇒ nekavējoties izņemiet akumulatoru!	Elektriska vai elektroniska kļūme.	Izņemiet akumulatoru un sazinieties ar vietējo pilnvaroto apkopes centru, lai vienotos par remontu.

PAPILDU PIEDERUMI

▲BRĪDINĀJUMS: Izmantojiet tikai šajā rokasgrāmatā norādīto papildaprīkojumu un piederumus. Jebkura cita papildaprīkojuma vai piederuma izmantošana vai izraisīt nopietnus savainojumus.

▲UZMANĪBU: Šādi piederumi un papildierīces tiek ieteiktas lietošanai ar šajā rokasgrāmatā aprakstīto Makita darbarīku. Izmantojot citus piederumus vai papildierīces, var tikt radīta trauma gūšanas bīstamība. Piederumu vai papildierīci izmantojiet tikai paredzētajam mērķim.

Ja jums vajadzīga palīdzība vai precīzāka informācija par šiem piederumiem, vērsieties savā tuvākajā Makita apkopes centrā.

- Griezējasmens
- Neilona griezējgalva
- Neilona aukla (griešanas aukla)
- Plastmasas asmens
- Aizsargs
- Makita oriģinālais akumulators un lādētājs

PIEZĪME: Daži sarakstā norādītie izstrādājumi var būt iekļauti instrumenta komplektācijā kā standarta piederumi. Tie dažādās valstīs var būt atšķirīgi.

SPECIFIKACIJOS

Modelis:		DUR368A	DUR368L
Rankenos tipas		Dviracio rankena	Kilpinė rankena
Greitis be apkovos (bet kuriame sukimosi greičio lygyje)	Pjoviklio ašmenys / nailoninė pjovimo galvutė / plastikinis peilis	3: 6 500 min ⁻¹ 2: 5 300 min ⁻¹ 1: 3 500 min ⁻¹	
Bendrasis ilgis (be pjovimo įrankio)		1 758 mm	
Nailoninės vielos skersmuo		2,0–2,4 mm	
Taikomas pjovimo įrankis ir pjovimo skersmuo	3 dantų ašmenys (dalis Nr. 195298-3)	230 mm	
	4 dantų ašmenys (dalis Nr. B-14118)	230 mm	
	8 dantų ašmenys (dalis Nr. B-14130)	230 mm	
	Nailoninė pjovimo galvutė (dalis Nr. 198893-B)	350 mm	
	Plastikinis peilis (dalis Nr. 198383-1)	255 mm	
Vardinė įtampa		Nuol. sr. 36 V	
Grynasis svoris		4,1–4,7 kg	3,9–4,5 kg

- Atliekame tęsinius tyrimus ir nuolat tobuliname savo gaminius, todėl čia pateikiamos specifikacijos gali būti keičiamos be įspėjimo.
- Skirtingose šalyse specifikacijos gali skirtis.
- Svoris gali priklausyti nuo priedo (-ų), įskaitant akumuliatoriaus kasetę. Lengviausias ir sunkiausias deriniai pagal EPTA 2014 m. sausio mėn. procedūrą yra parodyti lentelėje.

Tinkama akumuliatoriaus kasetė, akumuliatoriaus adapteris ir įkroviklis

Akumuliatoriaus kasetė	BL1815N / BL1820 / BL1820B / BL1830 / BL1830B / BL1840 / BL1840B / BL1850 / BL1850B / BL1860B
Akumuliatorių adapteris	BAP182 / BL36120A
Įkroviklis	DC18RC / DC18RD / DC18RE / DC18SD / DC18SE / DC18SF / DC18SH

- Atsižvelgiant į gyvenamosios vietos regioną, kai kurios pirmiau nurodytos akumuliatoriaus kasetės, akumuliatoriaus adapteriai ir įkrovikliai gali būti neprieinami.

⚠️ JSPĖJIMAS: Naudokite tik akumuliatoriaus kasetes, akumuliatoriaus adapterius ir įkroviklius, kurie nurodyti anksčiau. Naudojant bet kuriuos kitus akumuliatoriaus adapterius ir įkroviklius, gali kilti sužeidimo ir gaisro pavojus.

Triukšmas

Taikomas standartas : ISO22868

Modelis DUR368A

Pjovimo įrankis	Garso slėgio lygis (LpA) dB(A)		Garso galios lygis (LWA) dB(A)	
	LpA dB(A)	Paklaida (K) dB(A)	LWA dB(A)	Paklaida (K) dB(A)
4 dantų peilis	74,7	1,0	89,2	1,6
Nailoninė pjovimo galvutė	76,4	1,6	89	1,0
Plastikinis peilis	75,1	0,3	86	0,4

Modelis DUR368L

Pjovimo įrankis	Garso slėgio lygis (LpA) dB(A)		Garso galios lygis (LWA) dB(A)	
	LpA dB(A)	Paklaida (K) dB(A)	LWA dB(A)	Paklaida (K) dB(A)
4 dantų peilis	74,7	1,0	89,2	1,6
Nailoninė pjovimo galvutė	76,4	1,6	89	1,0
Plastikinis peilis	75,1	0,3	86	0,4

- Net jei pirmiau nurodytas garso slėgio lygis yra 80 dB (A) ar mažesnis, darbo metu lygis gali viršyti 80 dB (A).
Dėvėkite ausų apsaugą.

PASTABA: Paskelbta (-os) triukšmo reikšmė (-ės) nustatyta (-os) pagal standartinį testavimo metodą ir jį galima naudoti vienam įrankiui palyginti su kitu.

PASTABA: Paskelbta (-os) triukšmo reikšmė (-ės) taip pat gali būti naudojama (-os) norint preliminariai įvertinti triukšmo poveikį.

⚠ JSPĖJIMAS: Dėvėkite ausų apsaugą.

⚠ JSPĖJIMAS: Faktiškai naudojant elektrinį įrankį, keliamo triukšmo dydis gali skirtis nuo paskelbtos (-ų) reikšmės (-ių), priklausomai nuo būdų, kuriais yra naudojamas šis įrankis, ir ypač nuo to, kokio tipo ruošinys apdirbamas.

⚠ JSPĖJIMAS: Siekdami apsaugoti operatorių, būtinai įvertinkite saugos priemones, remdamiesi vibracijos poveikio įvertinimu esant faktinėms naudojimo sąlygoms (atsižvelgdami į visas darbo ciklo dalis, pavyzdžiui, ne tik kiek laiko įrankis veikia, bet ir kiek kartų jis yra išjungiamas bei kai jis veikia be apkravų).

Vibracija

Taikomas standartas : ISO22867

Modelis DUR368A

Pjovimo įrankis	Kairė ranka		Dešinė ranka	
	$a_{h,w}$ (m/s ²)	Paklaida K (m/s ²)	$a_{h,w}$ (m/s ²)	Paklaida K (m/s ²)
4 dantų peilis	≤ 2,5	1,5	≤ 2,5	1,5
Nailoninė pjovimo galvutė	≤ 2,5	1,5	≤ 2,5	1,5
Plastikinis peilis	≤ 2,5	1,5	≤ 2,5	1,5

Modelis DUR368L

Pjovimo įrankis	Kairė ranka		Dešinė ranka	
	$a_{h,w}$ (m/s ²)	Paklaida K (m/s ²)	$a_{h,w}$ (m/s ²)	Paklaida K (m/s ²)
4 dantų peilis	≤ 2,5	1,5	≤ 2,5	1,5
Nailoninė pjovimo galvutė	≤ 2,5	1,5	≤ 2,5	1,5
Plastikinis peilis	≤ 2,5	1,5	≤ 2,5	1,5

PASTABA: Paskelbta (-os) vibracijos bendroji (-osios) reikšmė (-ės) nustatyta (-os) pagal standartinį testavimo metodą ir jį galima naudoti vienam įrankiui palyginti su kitu.

PASTABA: Paskelbta (-os) vibracijos bendroji (-osios) reikšmė (-ės) taip pat gali būti naudojama (-os) norint preliminariai įvertinti vibracijos poveikį.

⚠ JSPĖJIMAS: Faktiškai naudojant elektrinį įrankį, keliamos vibracijos dydis gali skirtis nuo paskelbtos (-ų) reikšmės (-ių), priklausomai nuo būdų, kuriais yra naudojamas šis įrankis, ir ypač nuo to, kokio tipo ruošinys apdirbamas.

⚠ JSPĖJIMAS: Siekdami apsaugoti operatorių, būtinai įvertinkite saugos priemones, remdamiesi vibracijos poveikio įvertinimu esant faktinėms naudojimo sąlygoms (atsižvelgdami į visas darbo ciklo dalis, pavyzdžiui, ne tik kiek laiko įrankis veikia, bet ir kiek kartų jis yra išjungiamas bei kai jis veikia be apkravų).

Simboliai

Toliau yra nurodyti įrangai naudojami simboliai. Prieš naudodami įsitikinkite, ar suprantate jų reikšmę.



Būkite itin atsargūs ir dėmesingi.



Perskaitykite instrukcijų vadovą.



Atstumas turi būti bent 15 m.



Pavojus; saugokitės skriejančių objektų.



Perspėjimas; ataranka



Naudokite šalmą, apsauginius akinius ir klausos apsaugines priemones.



Užsidėkite apsaugines pirštines.



Avėkite tvirtus batus neslidžiais padais. Rekomenduojama avėti batus su plieno apsaugomis kojų pirštams.



Saugokite nuo drėgmės.



Ni-MH
Li-ion

Nurodymas tik ES šalims
Neišmeskite elektros įrangos arba akumulatoriaus bloko į buitinius šiukšlynus! Atsižvelgiant į ES direktyvas dėl elektros ir elektroninės įrangos atliekų, dėl baterijų ir akumuliatorių bei baterijų ir akumuliatorių atliekų ir šių direktyvų siekiu įgyvendinimą pagal nacionalinius įstatymus, elektros įrangos ir baterijų bei akumuliatorių atliekas būtina surinkti atskirai nuo kitų buitinių atliekų ir atiduoti į antrinių žaliavų perdirbimo aplinkai nekenksmingu būdu punktą.

EB atitikties deklaracija

Tik Europos šalims

EB atitikties deklaracija yra pridėdama kaip šio instrukcijų vadovo A priedas.

SAUGOS ĮSPĖJIMAI

Bendrieji įspėjimai dirbant elektriniais įrankiais

⚠️ ĮSPĖJIMAS: Perskaitykite visus saugos įspėjimus, instrukcijas, iliustracijas ir techninius duomenis, pateiktus kartu su šiuo elektriniu įrankiu. Nesilaikant visų toliau išvardytų instrukcijų galima patirti elektros smūgi, gali kilti gaisras ir (arba) galima sunkiai susižaloti.

Išsaugokite visus įspėjimus ir instrukcijas, kad galėtumėte jas peržiūrėti ateityje.

Terminas „elektrinis įrankis“ pateiktuose įspėjimuose reiškia ir maitinimo tinklą jungiamą (laidinį) elektrinį įrankį arba akumulatoriaus maitinamą (belaidį) elektrinį įrankį.

Svarbios saugumo instrukcijos dėl įrankio

⚠️ ĮSPĖJIMAS: Perskaitykite visus saugos įspėjimus ir visą instrukciją. Nesilaikydami toliau pateiktų įspėjimų ir instrukcijų, galite patirti elektros smūgi, sukelti gaisrą ir (arba) sunkiai susižaloti.

Išsaugokite visus įspėjimus ir instrukcijas, kad galėtumėte jas peržiūrėti ateityje.

Numatytoji naudojimo paskirtis

1. Šis įrankis skirtas tik žolei, piktžolėms, krūmams ir atžalynams pjauti. Jis nėra skirtas jokiems kitiems tikslams, pavyzdžiui, dekoratyviniams augalams ar gyvatvorėms karpyti, nes galima susižeisti.

Bendrieji nurodymai

1. Niekada neleiskite, kad šį įrankį naudotų žmonės, kurie nėra perskaitę šios instrukcijos, žmonės (įskaitant vaikus) su fizine, jutimine ar psichine negalia arba stokojantys patirties ir žinių, kaip naudoti šį įrankį. Prižiūrėkite vaikus, kad jie nežaistų su įrankiu.
2. Prieš įjungdami įrankį, perskaitykite šią naudojimo instrukciją, kad susipažintumėte su įrankio naudojimu.
3. Neskolinkite įrankio žmogui, kuris neturi pakankamos darbo su krūmapjovėmis ir vielinėmis žoliapjovėmis patirties arba žinių.
4. Skolindami įrankį, visada pridėkite šią naudojimo instrukciją.
5. Naudodami įrankį, būkite labai atsargūs ir atidūs.
6. Niekada nenaudokite įrankio, jeigu esate apsvaigę nuo alkoholio ar narkotikų arba jeigu jaučiatės pavargę ar sergate.
7. Jokių būdu nemėginkite keisti įrankio konstrukcijos.
8. Laikykites jūsų šalyje galiojančių teisės aktų dėl krūmapjovių ir vielinių žoliapjovių naudojimo.

Asmeninės apsaugos priemonės

► Pav.1

1. Užsidėkite saugos šalmą, apsauginius akinius ir apsaugines pirštines, kad apsisaugotumėte nuo skrendančių nuolaužų arba krentančių daiktų.
2. Užsidėkite ausų apsaugas, pvz., ausines, apsaugančias klausą.

3. Dėvėkite tinkamus drabužius ir avėkite saugiam darbui pritaikytą avalynę, pvz., kombinezoną ir tvirtus, neslystantis batus. Nedėvėkite laisvų drabužių arba laisvai kabančių papuošalų. Judančios dalys gali įtraukti laisvus drabužius, papuošalus arba ilgus plaukus.
4. Liesdami pjovimo peilį mūvėkite apsaugines pirštines. Pjovimo peiliai gali stipriai įpjauti neapsaugotas rankų vietas.
5. Neatidarykite ir neardykite akumuliatoriaus (-ių). Ištekėjęs elektrolitas yra esdinančioji medžiaga, kuri gali pažeisti akis ar odą. Nurytas jis gali apnuodyti.
6. Nenaudokite akumuliatoriaus lyjant arba drėgnose vietose.

Darbo vietos sauga

1. Naudokite įrankį tik esant geram matomumui ir tik dieną. Nenaudokite įrankio tamsoje arba esant rūkui.
2. Įrankio nenaudokite sprogioje aplinkoje, pavyzdžiui, ten, kur yra degių skysčių, dujų arba dulkių. Įrankis kelia žiežirbas, kurios gali uždegti dulkes arba degius garus.
3. Darbo metu niekada nestovėkite ant nestabilaus ar slidaus paviršiaus arba ant stataus šlaito. Šaltuoju metų laiku saugokitės ledo ir sniego bei visada užtikrinkite saugią kojų atramą.
4. Darbo metu aplinkiniai asmenys arba gyvūnai turi būti ne mažesniu kaip 15 m atstumu iki įrankio. Kam nors artėjant išjunkite įrankį.
5. Niekomet nenaudokite įrankio, jei netoliese yra žmonių, ypač vaikų ar naminių gyvūnų.
6. Prieš darbą apžiūrėkite darbo zoną, ar joje nėra akmenų ar kitų kietų objektų. Jie gali būti išsviesti arba sukelti pavojingą atatrąką ir sunkiai sužaloti ir (arba) sugadinti turtą.
7. **⚠️ĮSPĖJIMAS:** Naudojantis šiuo gaminiu gali susidaryti dulkės, kurių sudėtyje yra cheminių medžiagų, galinčių sukelti kvėpavimo takų ar kitas ligas. Tarp šių cheminių medžiagų gali būti pesticiduose, insekticiduose, trąšose ir herbiciduose naudojamų mišinių. Kuo dažniau dirbate tokius darbus, tuo didesnis šių medžiagų keliamas pavojus. Norėdami sumažinti šių chemikalų poveikio galimybę, dirbkite gerai vėdinamose patalpose ir naudokite patvirtintas apsaugines priemones, pvz., kaukes, saugančias nuo dulkių ir specialiai sukurtas mikroskopinėms dalelėms sulaiykty.

Elektros ir akumuliatoriaus sauga

1. Saugokite įrankį nuo lietaus ir nenaudokite jo esant drėgnoms oro sąlygoms. Į įrankį patekęs vanduo padidina elektros smūgio pavojų.
2. Sugedus jungikliui, elektros įrankiu naudotis negalima. Bet koks įrankis, kurio negalima valdyti jungikliu, kelia pavojų, jį būtina pataisyti.
3. Būkite atsargūs, kad netyčia neįjungtumėte įrankio. Prieš įdėdami akumuliatorių, prieš paimdami ar nešdami įrankį, visuomet patikrinkite, ar išjungtas jo jungiklis. Nešant įrankį uždėjus pirštą ant jo jungiklio arba įjungiant įrankį į elektros tinklą, kai jo jungiklis yra įjungtas, gali įvykti nelaimingas atsitikimas.
4. Nemeskite akumuliatoriaus (-ių) į ugnį. Akumuliatoriaus elementas gali sprogti. Pasitikrinkite, ar vietiniai įstatymai nenurodo specialaus išmetimo būdo.

Paruošimas naudoti

1. Prieš montuodami arba reguliuodami įrankį, išimkite akumuliatoriaus kasetę.
2. Prieš naudodami pjoviklio ašmenis, užsidėkite apsaugines pirštines.
3. Prieš įdėdami akumuliatoriaus kasetę, patikrinkite, ar įrankis nesugadintas, ar nėra atsilavinusių varžtų (veržlių) arba ar jis tinkamai surinktas. Pagalškite atspisus pjoviklio ašmenis. Jei pjoviklio ašmenys yra sulinkę arba sugadinti, juos pakeiskite. Patikrinkite, ar visos valdymo svirtys ir jungikliai veikia be sutrikimų. Nuvalykite ir išdžiovinkite rankenas.
4. Niekada nebandykite įjungti įrankio, jeigu jis yra sugadintas arba nevisiškai surinktas. Antraip galima sunkiai susižeisti.
5. Sureguliuokite perpetinį diržą ir rankeną, kad jie atitiktų naudotojo ūgį.
6. Įdėdami akumuliatoriaus kasetę, laikykite pjovimo priedą toliau nuo kūno ir bet kokio kito objekto, įskaitant žemę. Įjungus, jis gali pradėti sukintis ir sužaloti arba sugadinti įrankį ir (arba) turtą.
7. Prieš jungdami įrankį, pašalinkite visus reguliavimo raktus, veržliarakčius ar apsauginius ašmenų gaubtus. Palikę priedą ant besisukančios įrankio dalies rizikuojate susižeisti.
8. Pjovimo įrankis turi būti su apsauginiu gaubtu. Niekada nenaudokite šio įrankio, jei apgadinti arba nuimti jo apsauginiai gaubtai!
9. Įsitikinkite, kad nėra jokių elektros laidų, vandentiekio vamzdžių, dujų vamzdžių ir pan., kuriuos pažeidus įrankiu gali kilti pavojus.

Naudojimas

1. Esant avarinei situacijai nedelsdami išjunkite įrankį.
2. Jei darbo metu pajuntate neįprastą veikimą (pvz., triukšmą, vibraciją), išjunkite įrankį ir ištraukite akumuliatoriaus kasetę. Nenaudokite įrankio, kol nenustatysite priežasties ir jos nepašalinsite.
3. Išjungus įrankį, pjovimo priedas dar kurį laiką sukasi. Neskubėkite liesti pjovimo priedo.
4. Dirbdami naudokite perpetinį diržą. Tvirtai laikykite įrankį dešinėje pusėje.
5. Nepersisverkite. Visuomet tvirtai stovėkite ant žemės, išlaikykite pusiausvyrą. Stebėkite, ar nėra paslėptų kliūčių, pvz., kelmų, šaknų ir griovių, kad nesukluptumėte.
6. Dirbdami nuokalnėse, visada tvirtai stovėkite ant žemės.
7. Vaikščiokite, o ne bėgiokite.
8. Niekada nedirbkite stovėdami ant kopėčių arba medyje, kad neprarastumėte kontrolės.

9. Jei įrankis patiria stiprų smūgį arba nukrenta, prieš dirbdami toliau, patikrinkite jo būklę. Patikrinkite, ar tinkamai veikia valdikliai ir saugos įtaisai. Jei yra pažeidimas arba kyla abejonių, kreipkitės į mūsų įgaliotąjį techninės priežiūros centrą dėl patikrinimo ir remonto.
10. Pailsėkite, kad dėl nuovargio nepararustumėte gebėjimo valdyti įrankio. Rekomenduojame kas valandą pailsėti 10–20 minučių.
11. Kai paliekate įrankį, net trumpam, visada išimkite akumulatoriaus kasetę. Be priežiūros paliktu įrankiu su įdėta akumulatoriaus kasete gali pasinaudoti neįgaliotasis asmuo ir sukelti skaudų nelaimingą atsitikimą.
12. Jeigu tarp pjovimo priedo ir apsauginio gaubto įstrigtų žolės arba šakų, prieš jas šalindami, visada išjunkite įrankį ir išimkite akumulatoriaus kasetę. Antraip pjovimo priedas gali netikėtai pradėti sukintis ir sunkiai jus sužaloti.
13. Niekada nelieskite pavojų keliančių judančių dalių, kol jos visiškai nesustoję ir neišėmėte akumulatoriaus kasetės.
14. Jei pjovimo priedas atsitrenkęs į akmenį ar kokį nors kitą kietą daiktą, tuoj pat išjunkite įrankį. Tada išimkite akumulatoriaus kasetę ir patikrinkite pjovimo priedą.
15. Dirbdami dažnai tikrinkite, ar pjovimo priedas neištrūkęs arba nepažeistas. Prieš tikrindami, išimkite akumulatoriaus kasetę ir palaukite, kol pjovimo priedas visiškai sustos. Nedelsdami pakeiskite pažeistą pjovimo priedą, net ir tuomet, jeigu jame yra tik neįžymių įtrūkimų.
16. Niekada nepjaukite aukščiau savo juosmens.
17. Įjungę įrankį, prieš pradėdami pjauti, palaukite, kol pjovimo priedo greitis taps stabilus.
18. Jeigu naudojate pjovimo ašmenis, mojuokite įrankiu pusraciais iš dešinės į kairę, lyg pjautumėte žolę dalgiu.
19. Laikykite įrankį tik už izoliuotų, suimti skirtų paviršių, nes pjoviklio ašmenys gali kliudyti nematomą laidą. Pjoviklio ašmenims prisilietus prie laido, kuriuo teka srovė, neizoliuotos metalinės įrankio dalys gali sukelti elektros smūgį ir nutrenkti naudotoją.
20. Nepalieskite įrankio, kai pjovimo įrankis įspainiojęs į nupjautą žolę.
21. Prieš paleisdami pjovimo įrankį įsitikinkite, kad jis nelielia žemės paviršiaus ir kitų kliūčių, tokių kaip medis.
22. Dirbdami visuomet tvirtai laikykite įrankį abiem rankomis. Naudodami įrankį, niekuomet nevaldykite jo viena ranka.

Pjovimo įrankiai

1. **Nenaudokite pjovimo įrankio, kurio mes nerekomenduojame.**
2. **Naudokite tik darbu tinkamą pjovimo priedą.**
 - Nailoninės pjovimo galvutės (vielių žolapjovių galvutės) ir plastikiniai peiliai tinka vejų žolei pjauti.
 - Pjovimo peiliai tinka piktžolėms, aukštai žolei, krūmams, krūmokšniams, krūmynams, atžalynams, sąžalynams ir pan. pjauti.

— Niekada nenaudokite kitų peilių, įskaitant metalines, iš daug grandžių sudarytas besisukančias grandines ir spragilų tipo peilius. Antraip galima sunkiai susižeisti.

3. **Naudokite tik pjovimo įrankį, ant kurio nurodytas sukimosi greitis prilygsta arba viršija ant įrankio nurodytą sukimosi greitį.**
4. **Visada rankas, veidą ir drabužius saugokite nuo besisukančio pjovimo įrankio.** Kitaip galite susižeisti.
5. **Visada tinkamai naudokite pjovimo priedo apsauginį gaubtą, pritaikytą naudojamam pjovimo priedui.**
6. **Naudodami pjovimo ašmenis, venkite atatranks ir visada būkite pasiruošę atsitiktinei atatranka.** Žr. skyrį „Atatranka“.
7. **Kai nenaudojate, pritvirtinkite ašmenų gaubtą prie ašmenų. Prieš darbą nuimkite gaubtą.**

Atatranka (ašmenų sviedimas)

1. **Atatranka (ašmenų sviedimas) – tai staigi reakcija į pjovimo ašmenų įstrigimą arba užkliuvimą.** Įvykus atatrakai, įrankis didele jėga sviedžiamas į šoną arba operatoriaus link ir gali sunkiai sužeisti.
2. **Atatranka dažniausiai įvyksta tada, kai ašmenys kietas medžiagas, krūmus ir 3 cm arba didesnio skersmens medžius pjauna dalimi, atitinkančia laikrodžio ciferblato dalį tarp 12 ir 2 valandos.**

► Pav.2

3. **Norėdami išvengti atatranks:**
 1. **pjaukite dalimi, atitinkančia laikrodžio ciferblato dalį nuo 8 iki 11 valandos.**
 2. **Niekada nepjaukite dalimi, atitinkančia laikrodžio ciferblato dalį nuo 12 iki 2 valandos.**
 3. **Niekada nepjaukite ta dalimi, kuri atitinka laikrodžio ciferblato dalį nuo 11 iki 12 valandos ir nuo 2 iki 5 valandos, nebent būtumėte kvalifikuoti bei patyrę operatoriai ir tai darytumėte savo pačių rizika.**
 4. **Niekada nenaudokite pjovimo ašmenų arti kietų medžiagų, pavyzdžiui, tvorų, sienų, medžių kamienų ir akmenų.**
 5. **Niekada nelaikykite pjovimo peilių vertikaliai, atlikdami tokius darbus kaip gyvatvorių formavimas ir karpymas.**

► Pav.3

Vibracija

1. **Per didelę vibraciją patiriantys žmonės, kurių prasta kraujo apytaka, gali susižeisti kraujagysles arba nervų sistema.** Dėl vibracijos pirštuose, rankose ar riešuose gali atsirasti tokių simptomų: „Nejautrumas“ (nutirpimas), dilgčiojimas, skausmas, dūrimo pojūtis, odos spalvos ar odos pasikeitimas. Pajutę bet kurį iš šių požymių, kreipkitės į gydytoją!
2. **Siekdami sumažinti pavojų susirgti „pirštų balimo liga“, dirbdami rankas laikykite šiltai ir tinkamai techniškai prižiūrėkite įrankį bei priedus.**

Gabenimas

1. Prieš gabendami įrankį, išjunkite jį ir išimkite akumulatoriaus kasetę. Uždėkite gaubtą ant pjovimo ašmenų.
2. Gabendami įrankį, padėkite jį horizontaliai, užblokuodami veleną.
3. Gabendami įrankį automobiliu, tinkamai jį pritvirtinkite, kad neapvirstu. Priešingu atveju gali būti sugadintas įrankis arba kitas bagažas.

Priežiūra

1. Įrankio techninė priežiūra privalo būti atliekama mūsų įgaliotuose techninės priežiūros centruose, visada naudojant tik originalias keičiamąsias dalis. Netinkamas remontas ir prasta techninė priežiūra gali sutrumpinti įrankio naudojimo laiką ir padidinti nelaimingų atsitikimų pavojų.
2. Prieš atlikdami bet kokius techninės priežiūros arba remonto darbus bei prieš valydami įrankį, visada jį išjunkite ir išimkite akumulatoriaus kasetę.
3. Dirbdami su pjovimo ašmenimis visada mūvėkite apsaugines pirštines.
4. Visada nušluostykite nuo įrankio dulkes ir nešvarumus. Niekada to nedarykite naudodami gazoliną, benziną, tirpiklį, spiritą arba panašias medžiagas. Gali išblukti spalva, deformuotis arba įtrūkti plastikinės dalys.
5. Po kiekvieno naudojimo priveržkite visus varžtus ir veržles.
6. Nebandykite atlikti jokių naudojimo instrukcijoje neaprašytų techninės priežiūros arba remonto darbų. Dėl šių darbų atlikimo kreipkitės į mūsų įgaliotąjį techninės priežiūros centrą.
7. Visada naudokite tik originalias mūsų atsargines dalis ir priedus. Naudojant trečiosios šalies tiekiamas dalis arba priedus įrankis gali sugesti, gali būti sugadintas turtas ir (arba) galima patirti sunkų sužalojimą.
8. Kreipkitės į mūsų įgaliotąjį techninės priežiūros centrą, kad jis reguliariai tikrintų įrankį ir atliktų jo techninę priežiūrą.
9. Visada palaikykite įrankį tinkamos darbu būklės. Dėl prastai atliekamos priežiūros gali pablogėti įrankio veikimas ir sutrumpėti jo naudojimo laikas.

Sandėliavimas

1. Prieš sandėliuodami įrankį, atlikite visus jo valymo ir techninės priežiūros darbus. Ištraukite akumulatoriaus kasetę. Uždėkite gaubtą ant pjovimo ašmenų.
2. Laikykite įrankį sausoje ir aukštoje arba rakinamoje, vaikams neprieinamoje vietoje.
3. Neatremkite įrankio į ką nors, pvz., į sieną. Priešingu atveju jis gali staiga nukristi ir sužaloti.

Pirmoji pagalba

1. Visada laikykite pirmosios pagalbos reikmenų rinkinį netoliese. Jei panaudojote kokias nors pirmosios pagalbos priemones, tuoj pat papildykite rinkinį.
2. Kreipdamiesi pagalbos, pateikite šią informaciją:
 - nelaimingo atsitikimo vieta;
 - kas atsitiko;
 - sužeistųjų skaičius;
 - sužalojimo pobūdį;
 - savo vardą ir pavardę.

SAUGOKITE ŠIAS INSTRUKCIJAS.

⚠️ SPĖJIMAS: NELEISKITE, kad patogumas ir gaminio pažinimas (įgyjamas pakartotinai naudojant) susilpnintų griežtą saugos taisyklių, taikytinų šiam gaminiui, laikymąsi. Dėl NETINKAMO NAUDOJIMO arba saugos taisyklių, kurios pateiktos šioje instrukcijoje, nesilaikymo galima rimtai susižeisti.

Svarbios saugos instrukcijos, taikomos akumulatoriaus kasetei

1. Prieš naudodami akumulatoriaus kasetę, perskaitykite visas instrukcijas ir perspėjimus ant (1) akumuliatorių įkroviklio, (2) akumuliatorių ir (3) akumuliatorių naudojančio gaminio.
 2. Neardykite akumuliatoriaus kasetės.
 3. Jei įrankio darbo laikas žymiai sutrumpėjo, nedelsdami nutraukite darbą su įrankiu. Tai gali kelti perkaitimo, nudegimų ar net sprogdimo pavojų.
 4. Jei elektrolitas pateko į akis, plaukite jas tyru vandeniu ir nedelsdami kreipkitės į gydytoją. Gali kilti regėjimo praradimo pavojus.
 5. Neužtrumpinkite akumuliatoriaus kasetės:
 - (1) Neliaskite kontaktų degiomis medžiagomis.
 - (2) Venkite laikyti akumuliatoriaus kasetę kartu su kitais metaliniais daiktais, pavyzdžiui, vinimis, monetomis ir pan.
 - (3) Saugokite akumuliatoriaus kasetę nuo vandens ir lietaus.
- Trumpasis jungimas akumuliatoriuje gali sukelti stiprią srovę, perkaitimą, galimus nudegimus ar net akumuliatoriaus gedimą.
6. Ne laikykite įrankio ir akumuliatoriaus kasetės vietoje, kur temperatūra gali pasiekti ar viršyti 50 °C.
 7. Nedeginkite akumuliatoriaus kasetės, net jei yra stipriai pažeista ar visiškai susidėvėjusi. Ugnyje akumuliatoriaus kasetė gali sprogti.
 8. Saugokite akumuliatorių nuo kritimo ir smūgių.
 9. Nenaudokite pažeisto akumuliatoriaus.
 10. Įdėtoms ličio jonų akumuliatoriams taikomi Pavojingų prekių teisės akto reikalavimai. Komerčinis transportas, pvz., trečiųjų šalių, prekių vežimo atstovų, turi laikytis specialaus reikalavimo ant pakuotės ir ženklavimo.

Norėdami paruošti siųstiną prekę, pasitarkite su pavojuingų medžiagų specialistu. Be to, laikykitės galimai išsamesnių nacionalinių reglamentų. Užklijuokite juosta arba padenkite atvirus kontaktus ir supakuokite akumuliatorių taip, kad jį pakuotėje nejudėtų.

11. **Kai išmetate akumulatoriaus kasetę, išimkite ją iš įrankio ir išmeskite saugioje vietoje. Vadovaukitės vietos reglamentais dėl akumuliatorių išmetimo.**
12. **Baterijas naudokite tik su „Makita“ nurodytais gaminiiais.** Baterijas įdėjus į netinkamus gaminius gali kilti gaisras, gaminyje pernelyg kaisti, kilti sproginimas arba pratekėti elektrolitas.
13. **Jei įrankis bus ilgą laiką nenaudojamas, akumuliatorių būtina išimti iš įrankio.**

SAUGOKITE ŠIAS INSTRUKCIJAS.

⚠ PERSPĖJIMAS: Naudokite tik originalų „Makita“ akumuliatorių. Neoriginalaus „Makita“ arba pakeisto akumulatoriaus naudojimas gali nulemti gaisrą, asmens sužalojimą ir pažeidimą. Tai taip pat panaikina „Makita“ suteikiamą „Makita“ įrankio ir įkroviklio garantiją.

Patarimai, ką daryti, kad akumuliatorių veiktu kuo ilgiau

1. **Pakraukite akumulatoriaus kasetę prieš jai visiškai išsikraunant. Visuomet nustokite naudoti įrankį ir pakraukite akumulatoriaus kasetę, kai pastebite, kad įrankio galia sumažėjo.**
2. **Niekada nekraukite iki galo įkrautos akumulatoriaus kasetės. Perkraunant trumpėja akumulatoriaus eksploatacijos laikas.**
3. **Akumulatoriaus kasetę kraukite esant kambario temperatūrai 10 - 40 °C. Prieš pradėdami krauti, leiskite įkautusiai akumulatoriaus kasetei atvėsti.**
4. **Įkraukite akumulatoriaus kasetę, jei jos nenaudojate ilgą laiką (ilgiau nei šešis mėnesius).**



DALIŲ APRAŠYMAS

► Pav.4

1	Greičio indikatorius	2	ADT indikatorius (ADT = automatinė sukimo momento perdavimo technologija)	3	Maitinimo lemputė	4	Pagrindinis įjungimo mygtukas
5	Atbulinės eigos mygtukas	6	Akumulatoriaus kasetė	7	Atlaisvinimo svirtis	8	Gaidukas
9	Kilpelė	10	Rankena	11	Užtvara (priklauso nuo šalies)	12	Apsauginis gaubtas (nailoninės pjovimo galvutės / plastikinio peilio)
13	Apsauginis gaubtas (pjoviklio ašmenims)	14	Perpetinis diržas	-	-	-	-

PASTABA: Kaip standartinis priedas tiekiamas apsauginis gaubtas skiriasi, priklausomai nuo šalies.

VEIKIMO APRAŠYMAS

▲JSPĖJIMAS: Prieš pradėdami reguliuoti arba tikrinti įrankio veikimą, visuomet būtinai išjunkite įrankį ir išimkite akumulatoriaus kasetę. Neišjungus ir neišėmus akumulatoriaus kasetės, netyčia įjungus įrankį, galima sunkiai susižeisti.

Akumulatoriaus kasetės uždėjimas ir nuėmimas

▲PERSPĖJIMAS: Prieš įdėdami arba išimdami akumulatoriaus kasetę, visada išjunkite įrankį.

▲PERSPĖJIMAS: Įdėdami arba išimdami akumulatoriaus kasetę, tvirtai laikykite įrankį ir akumulatoriaus kasetę. Jeigu įrankį ir akumulatoriaus kasetę laikysite netvirtai, jie gali išsllysti iš jūsų rankų, todėl įrankis ir akumulatoriaus kasetė gali būti sugadinti, o naudotojas sužalotas.

- **Pav.5:** 1. Raudonas indikatorius 2. Mygtukas 3. Akumulatoriaus kasetė

Jei norite išimti akumulatoriaus kasetę, ištraukite ją iš įrankio, stumdami mygtuką, esantį kasetės priekyje.

Jei norite įdėti akumulatoriaus kasetę, sulygiuokite liežuvelį ant akumulatoriaus kasetės su grioveliu korpuse ir įstumkite į jai skirtą vietą. Įdėkite iki galo, kol spragtelėdama užsifiksuos. Jeigu matote raudoną indikatorių viršutinėje mygtuko pusėje, ji nėra visiškai užfiksuota.

▲PERSPĖJIMAS: Akumulatoriaus kasetę visada įkiškite iki galo, kol nebematysite raudono indikatoriaus. Priešingu atveju ji gali atsitiktinai iškristi iš įrankio, sužeisti jus arba aplinkinius.

▲PERSPĖJIMAS: Nekiškite akumulatoriaus kasetės jėga. Jeigu kasetė sunkiai lenda, ją kiškite netinkamai.

Įrankio / akumulatoriaus apsaugos sistema

Įrankyje įrengta įrankio / akumulatoriaus apsaugos sistema. Ši sistema automatiškai atjungia variklio maitinimą, kad įrankis ir akumulatorius ilgiau veiktų. Įrankis automatiškai išsijungs darbo metu esant vienai iš toliau nurodytų įrankio arba akumulatoriaus darbo sąlygų:

Būsena	Greičio indikatorius		
	■ šviečia	□ nešviečia	▣ blyksi
Perkrova		3	
		2	
		1	
Perkaitimas	3	3	
	2	2	
	1	1	
Per didelis išsikrovimas		3	
		2	
		1	

Apsauga nuo perkrovos

Jei įsipainiojusios žolės ar kitos liekanos pernelyg apkrauna įrankį, pradeda blyksėti 2 ir 3 greičio indikatoriai, o įrankis automatiškai sustabdomas. Tokiu atveju atleiskite įrankio gaiduką ir nutraukite darbą, dėl kurio kilo įrankio perkrova. Po to vėl įjunkite įrankį.

Įrankio arba akumulatoriaus apsauga nuo perkaitimo

Perkaitimas būna dviejų tipų: įrankio perkaitimas ir akumulatoriaus perkaitimas. Įvykus įrankio perkaitimui, visi greičio indikatoriai mirksi. Įvykus akumulatoriaus perkaitimui, mirksi 1 greičio indikatorius.

Jei užfiksuojamas perkaitimas, įrankis automatiškai sustabdomas. Palaukite, kol įrankis ir (arba) akumulatorius atvės prieš vėl įjungdami įrankį.

Apsauga nuo visiško išsekvojimo

Kai lieka mažai akumulatoriaus galios, įrankis automatiškai sustabdomas ir mirksi 1 greičio indikatorius. Jeigu įrankis neveikia net ir spaudžiant jungiklius, išimkite akumulatorių iš įrankio ir įkraukite jį.

Likusios akumulatoriaus galios rodymas

Tik akumulatoriaus kasetėms su indikatoriumi

- **Pav.6:** 1. Indikatorijų lemputės 2. Tikrinimo mygtukas

Paspauskite akumulatoriaus kasetės tikrinimo mygtuką, kad būtų rodoma likusi akumulatoriaus energija. Maždaug trims sekundėms užsidegs indikatorijų lemputės.

Indikatorijų lemputės			Likusi galia
■ Šviečia	□ Nešviečia	▣ Blyksi	
			75 - 100 %
			50 - 75 %
			25 - 50 %
			0 - 25 %
			Įkraukite akumulatorių.
			Galimai įvyko akumulatoriaus veikimo triktis.

PASTABA: Rodmuo gali šiek tiek skirtis nuo faktinės energijos lygio – tai priklauso nuo naudojimo sąlygų ir aplinkos temperatūros.

Pagrindinis maitinimo jungiklis

Norėdami įjungti įrankį, paspauskite pagrindinį įjungimo mygtuką.

Norėdami išjungti įrankį, palaikykite pagrindinį įjungimo mygtuką paspausta, kol maitinimo lemputė ir greičio indikatorius užges.

► **Pav.7:** 1. Greičio indikatorius 2. Pagrindinis įjungimo mygtukas 3. Maitinimo lemputė

PASTABA: Įrankis išjungiamas automatiškai, jei tam tikrą laiką su juo neatliekama jokių veiksmų.

Jungiklio veikimas

⚠️ JSPĖJIMAS: Jūsų pačių saugumui šiame įrankyje įrengta atlaisvinimo svirtelė, kuri neleidžia netyčia įjungti įrankio. NIEKADA nenaudokite veikiančio įrankio, jeigu nuspaudėte tik gaiduką, nenuspaudę atlaisvinimo svirtelės. PRIEŠ pradėdami vėl naudoti įrankį, atiduokite jį tinkamai suremontuoti ir įgaliotajam techninės priežiūros centrą.

⚠️ JSPĖJIMAS: NIEKADA neužklijuokite lipnia juoste ir nepanaikinkite atlaisvinimo svirtelės paskirties bei funkcijos.

⚠️ PERSPĖJIMAS: Prieš įdėdami akumulatoriaus kasetę į įrankį, visuomet patikrinkite, ar gaidukas gerai veikia, o atleistas grįžta į išjungimo padėtį „OFF“. Naudojant įrankį, kurio gaidukas netinkamai veikia, galima jo nesuvaldyti ir sunkiai susižaloti.

⚠️ PERSPĖJIMAS: Kai nešate įrankį, niekada nedėkite piršto ant pagrindinio maitinimo mygtuko ir gaiduko. Įrankis gali netyčia įsijungti ir sužaloti.

PASTABA: Negalima stipriai spausti gaiduko, nenuspaudus atlaisvinimo svirtelės. Taip galima sugadinti jungiklį.

Yra įrengta atlaisvinimo svirtis, kad gaidukas nebūtų atsitiktinai nuspauštas. Jei norite įjungti įrankį, paspauskite atlaisvinimo svirtį ir patraukite gaiduką. Įrankio greitis didėja stipriau spaudžiant svirtinį jungiklį. Atleiskite gaiduką, jeigu norite sustabdyti įrankį.

DUR368A

► **Pav.8:** 1. Atlaisvinimo svirtelė 2. Gaidukas









DUR368L

► **Pav.9:** 1. Atlaisvinimo svirtelė 2. Gaidukas

Greičio reguliavimas



Įrankio greitį galima reguliuoti spaudant pagrindinį įjungimo mygtuką. Kaskart spustelėjus pagrindinį įjungimo mygtuką, pakeičiamas galios lygis.



► **Pav.10:** 1. Greičio indikatorius 2. Pagrindinis įjungimo mygtukas



Greičio indikatorius	Režimas	Sukimosi greitis
3  2  1 	Didelis	6 500 min ⁻¹
3  2  1 	Vidutinis	5 300 min ⁻¹
3  2  1 	Mažas	3 500 min ⁻¹

Automatinė sukimo momento pavaros technologija

Įjungus automatinę sukimo momento pavaros technologiją (ADT), atsižvelgiant į pjaunamos žolės būklę, įrankis veikia optimaliu sukimosi greičiu ir sukimo momentu.

Norėdami įjungti ADT, paspaudę palaikykite atbulinės eigos mygtuką, kol užsidegs ADT indikatorius. Tada palieskite pagrindinį įjungimo mygtuką ir pasirinkite prie įrankio pritvirtintą pjovimo įrankį. Uždekite lemputę šalia  žymės, kad pasirinktumėte pjoviklio ašmenis ir plastikinį peilį, ir  žymę, kad pasirinktumėte nailoninę pjovimo galvutę. Norėdami išjungti ADT, paspaudę palaikykite atbulinės eigos mygtuką, kol ADT indikatorius užges.

► **Pav.11:** 1.  žymė 2.  žymė 3. ADT indikatorius 4. Pagrindinis įjungimo mygtukas 5. Atbulinės eigos mygtukas

Indikatorius	Režimas	Pjovimo įrankis	Sukimosi greitis
	ADT (pjoviklio ašmenys)	Pjoviklio ašmenys Plastikinis peilis	3 500 - 6 500 min ⁻¹
	ADT (nailoninė pjovimo galvutė)	Nailoninė pjovimo galvutė	3 500 - 6 500 min ⁻¹

Atbulinės eigos mygtukas šiuokslėms šalinti

⚠️ JSPĖJIMAS: Išjunkite įrankį ir išimkite akumulatoriaus kasetę, prieš pradėdami šalinti piktžolės arba nuopjovas, kurių naudojant atbulinės eigos funkciją pašalinti nepavyko. Neišjungus ir neišėmus akumulatoriaus kasetės, netyčia įjungus įrankį, galima sunkiai susižeisti.

Šis įrankis turi atbulinės eigos mygtuką sukimosi kryptiai keisti. Jis naudojamas tik aplink įrankį apsisukusioms piktžolėms ir šiuokslėms šalinti.

Norėdami pakeisti sukimosi kryptį, spustelėkite atbulinės eigos mygtuką ir, kai pjovimo įrankis nebesuks, paspauskite gaiduką. Paspaudus gaiduką, maitinimo kontrolinė lemputė pradės žybcioti, o pjovimo įrankis suksis atbuline kryptimi.

Atleiskite gaiduką ir palaukite, kol pjovimo įrankis sustos, kad įrankis vėl suktyši įprasta kryptimi.

► **Pav.12:** 1. Atbulinės eigos mygtukas 2. Maitinimo lemputė

PASTABA: Galvutei sukantis atbuline kryptimi, įrankis tik trumpai paveikia ir automatiškai išsijungia.

PASTABA: Kai įrankis išsijungia, vėl jį įjungus, jo galvutė vėl sukasi įprasta kryptimi.

PASTABA: Jeigu atbulinės eigos mygtuką paspausite tada, kai pjovimo įrankis vis dar suktytis, įrankis sustos ir bus pasirengęs atbulinei sukimosi kryptiai.

Elektrinis stabdiklis

Šiame pjovimo įrankyje įrengtas jam skirtas elektrinis stabdiklis. Jeigu atleidus gaiduką įrankiui nepavyksta greitai sustabdyti pjovimo įrankio, pristatykite jį į mūsų techninės priežiūros centrą, kad atliktų techninę priežiūrą.

⚠ PERSPĖJIMAS: Stabdiklio sistema nėra apsauginio gaubto pakaitalas. Niekada nenaudokite įrankio be apsauginio gaubto. Naudojant pjovimo įrankį be apsauginio gaubto, galima sunkiai susižaloti.

Elektroninė funkcija

Nuolatinis greičio reguliavimas

Greičio kontrolės funkcija užtikrina pastovų sukimosi greitį, nepriklausomai nuo apkrovos.

Tolygaus įjungimo funkcija

Tolygus įjungimas dėl nuslopinto įjungimo smūgio.

SURINKIMAS

⚠ JSPĖJIMAS: Prieš pradėdami bet kokius įrankio taisymo, priežiūros, reguliavimo ar valymo darbus, visuomet būtinai išjunkite įrankį ir išimkite akumuliatoriaus kasetę. Neišjungus ir neišėmus akumuliatoriaus kasetės, netyčia įjungus įrankį, galima sunkiai susižeisti.

⚠ JSPĖJIMAS: Niekada nepaleiskite įrankio, kol jis nebus visiškai sumontuotas. Naudojant iš dalies sumontuotą įrankį, jis gali netyčia pasileisti ir sunkiai sužeisti.

Rankenos sumontavimas

Informacija dėl DUR368A

1. Įkiškite rankenos veleną į rankeną. Sutapdinkite rankenoje esančią varžto skylę su veleno esančia skylė. Atsargiai užveržkite varžtą.

► **Pav.13:** 1. Rankena 2. Varžtas 3. Velenas

PASTABA: Pasižymėkite rankenos kryptį. Jei rankeną įdėsite netinkama kryptimi, varžtų skylės nesutaps.

2. Dėkite rankeną tarp rankenos spaustuko ir rankenos laikiklio. Pareguliuokite rankenos kamą, kad jums būtų patogiu dirbti, tuomet tvirtai ją priveržkite, ranka užsukdami varžtus šešiakampėmis lizdinėmis galvutėmis.

► **Pav.14:** 1. Varžtas šešiakampe lizdine galvute 2. Rankenos spaustuvas 3. Rankenos laikiklis

Informacija dėl DUR368L

1. Pritvirtinkite viršutinį ir apatinį spaustuvas ant slopintuvo.

2. Uždėkite rankeną ant viršutinio spaustuvo ir užfiksukite jį varžtais šešiakampe lizdine galvute, kaip parodyta.

► **Pav.15:** 1. Varžtas šešiakampe lizdine galvute 2. Rankena 3. Viršutinis spaustuvas 4. Slopintuvas 5. Apatinis spaustuvas 6. Skyriklis

⚠ PERSPĖJIMAS: Nenuimkite ir nepatrukite tarpiklio. Antraip galite nesuvaldyti įrankio ir susižeisti.

Užtvoros tvirtinimas

Priklauso nuo šalies

Jei su jūsų modeliu pateikta užtvara, pritvirtinkite ją prie rankenos, naudodami aną užtvoros esantį varžtą.

► **Pav.16:** 1. Užtvara 2. Varžtas

⚠ PERSPĖJIMAS: Kai užtvaramą surinksite, jos nenuimkite. Užtvara yra saugos elementas, neleidžiantis jums netyčia paliesti pjovimo ašmenų.

Šešiabriaunio veržliarakčio laikymas

⚠ PERSPĖJIMAS: Būkite atsargūs, kad nepaliuktumėte šešiabriaunio veržliarakčio įrankio galvutėje. Jis gali sužaloti ir (arba) sugadinti įrankį.

Jeigu nenaudojate, padėkite šešiabriaunį veržliarakčį į vietą, kaip parodyta paveikslėlyje, kad jis nepasimestų.





► **Pav.17:** 1. Šešiabriaunis veržliarakčis

Kai naudojate kilpinės rankenos modelį, šešiabriaunį veržliarakčį galima laikyti ant rankenos, kaip parodyta.

► **Pav.18:** 1. Šešiabriaunis veržliarakčis

Tinkamas pjovimo įrankio ir apsauginio gaubto derinys

⚠ PERSPĖJIMAS: Visada naudokite tinkamą pjovimo įrankio ir apsauginio gaubto derinį. Netinkamas derinys gali neapsaugoti jūsų nuo pjovimo įrankio, skriejančių nuolaužų ir akmenų. Tai taip pat gali turėti įtakos įrankio pusiausvyrai, todėl galite susižaloti.

Pjovimo įrankis	Apsauginis gaubtas
Pjoviklio ašmenys (3, 4 ir 8 dantų ašmenys) 	
Nailoninė pjovimo galvutė 	
Plastikinis peilis 	

Apsauginio gaubto montavimas

⚠ PERSPĖJIMAS: Niekada nenaudokite įrankio, tinkamai neuždėję pavaizduoto apsauginio įtaiso. Antraip galite sunkiai susižeisti.

PASTABA: Su gaminiu pridėto apsauginio gaubto, kaip standartinio priedo, tipas skirtingose šalyse skiriasi.

Pjoviklio ašmenims

Varžtais pritvirtinkite apsauginį gaubtą prie veržtuvo.
► Pav.19: 1. Veržtuvas 2. Apsauginis gaubtas

Nailoninė pjovimo galvutė / plastikinis peilis

⚠ PERSPĖJIMAS: Būkite atsargūs, kad nesusižeistumėte į pjoviklį, skirtą nailoninei vielai nupjauti.

Varžtais pritvirtinkite apsauginį gaubtą prie spaustuvo.
► Pav.20: 1. Spaustuvas 2. Apsauginis gaubtas 3. Pjaustytuvas

Pjovimo įrankio montavimas

⚠ PERSPĖJIMAS: Ašmenims nuimti arba uždėti visada naudokite pridėtą veržliaraktį (-ius).

⚠ PERSPĖJIMAS: Kai pritvirtinsite pjovimo įrankį, būtinai išimkite į įrankį įdėtą šešiabriaunį veržliaraktį.

PASTABA: Su gaminiu pridėto (-ų) pjovimo įrankio (-ių), kaip standartinio priedo, tipas skirtingose šalyse skiriasi. Prie tam tikrų techninių sąlygų modelio pjovimo įrankis nepridėtas.

PASTABA: Apverskite įrankį aukštyr kojomis ir galėsite lengvai pakeisti pjovimo įrankį.

Pjoviklio ašmenys

⚠ PERSPĖJIMAS: Kai naudojate pjoviklio ašmenis, visuomet mūvėkite pirštines ir uždėkite gaubtą ant ašmenų.

⚠ PERSPĖJIMAS: Pjoviklio ašmenys turi būti aštrūs ir be jokių įtrūkimų ar įskilimų. Jei naudojimo metu pjoviklio ašmenys atsitrūkia į akmenį, sustabdykite įrankį ir nedelsdami patikrinkite ašmenis.

⚠ PERSPĖJIMAS: Laikui bėgant pjoviklio ašmenų priveržimo veržlė (su spyruokline poveržle) nusidėvi. Jei spyruoklinė poveržlė nusidėvėta arba pastebėtumėte, kad ji deformavosi, pakeiskite veržlę nauja. Kreipkitės į vietos įgaliotąjį techninės priežiūros centrą, kad sutvarkytų.

⚠ PERSPĖJIMAS: Pjoviklio ašmenų išorinis skersmuo turi atitikti nurodytą toliau. Niekada nenaudokite pjoviklio ašmenų, kurių išorinis skersmuo didesnis.

- 3 dantų ašmenys: 230 mm
- 4 dantų ašmenys: 230 mm
- 8 dantų ašmenys: 230 mm

► Pav.21: 1. Veržlė 2. Veržtuvo poveržlė 3. Pjoviklio ašmenys 4. Imtuvo poveržlė 5. Velenas 6. Šešiabriaunis veržliaraktis

1. Įkiškite šešiabriaunį veržliaraktį į angą įrankio galvutėje, kad užrakintumėte veleną. Sukite veleną, kol šešiabriaunis veržliaraktis bus visiškai įkištas.

2. Pritvirtinkite pjoviklio ašmenis prie imtuvo poveržlės taip, kad ant ašmenų ir apsauginio gaubto esančios rodyklės būtų nukreiptos vienoda kryptimi.

► Pav.22: 1. Rodyklė

3. Uždėkite spaustuvo poveržlę ant pjoviklio ašmenų, tada patikimai galiniu veržliarakti užveržkite veržlę.

► Pav.23: 1. Šešiabriaunis veržliaraktis 2. Galinis veržliaraktis 3. Priveržti 4. Atlaisvinti

PASTABA: Tvirtinimo sukimo momentas: 16 - 23 N•m

4. Ištraukite šešiabriaunį veržliaraktį iš įrankio galvutės.

Norėdami išimti pjoviklio ašmenis, atlikite tuos pačius veiksmus atvirkštine tvarka.

Nailoninė pjovimo galvutė

PASTABA: Būtinai naudokite tik originalią „Makita“ nailoninę pjovimo galvutę.

► Pav.24: 1. Nailoninė pjovimo galvutė 2. Imtuvo poveržlė 3. Velenas 4. Šešiakampis veržliaraktis 5. Priveržti 6. Atlaisvinti

1. Įkiškite šešiabriaunį veržliaraktį į angą įrankio galvutėje, kad užrakintumėte veleną. Sukite veleną, kol šešiabriaunis veržliaraktis bus visiškai įkištas.

2. Sumontuokite nailoninę pjovimo galvutę ant veleno ir patikimai priveržkite ranka.

3. Ištraukite šešiabriaunį veržliaraktį iš įrankio galvutės.

Jei norite nuimti pjovimo grandinę, laikykitės uždėjimo veiksmų atvirkščia tvarka.

Plastikinis peilis

PASTABA: Būtinai naudokite originalų „Makita“ plastikinį peilį.

- **Pav.25:** 1. Plastikinis peilis 2. Imtuvo poveržlė
3. Velenas 4. Šešiabriaunis veržliaraktis
5. Priveržti 6. Atlaisvinti

1. Įkiškite šešiabriaunį veržliaraktį į angą įrankio galvutėje, kad užrakintumėte veleną. Sukite veleną, kol šešiabriaunis veržliaraktis bus visiškai įkištas.

2. Uždėkite plastikinį peilį ant veleno ir patikimai priveržkite ranka.

3. Ištraukite šešiabriaunį veržliaraktį iš įrankio galvutės.

Norėdami išimti plastikinį peilį, atlikite tuos pačius veiksmus atvirkštine tvarka.

NAUDOJIMAS

Perpetinio diržo tvirtinimas

PERSPĖJIMAS: Visada naudokite prie įrankio pritvirtintą perpetinį diržą. Prieš darbą sureguliuokite perpetinį diržą pagal naudotoją, tai padės išvengti nuovargio.

PERSPĖJIMAS: Prieš darbą įsitinkinkite, kad perpetinis diržas tinkamai pritvirtintas prie įrankio pakabos.

1. Perpetinį diržą užsidėkite ant kairiojo peties.

► **Pav.26**

2. Prikabinkite kabliuką ant perpetinio diržo prie įrankio pakabos.

DUR368A

► **Pav.27:** 1. Kabliukas 2. Pakaba

DUR368L

► **Pav.28:** 1. Kabliukas 2. Pakaba

3. Perpetinį diržą nustatykite į patogią darbui padėtį.

► **Pav.29**

Perpetinį diržą galima greitai atsegti.

Tiesiog suspauskite sagties šonus, kad atkabintumėte įrankį nuo perpetinio diržo.

DUR368A

► **Pav.30:** 1. Sagtis

DUR368L

► **Pav.31:** 1. Sagtis

Pakabos padėties reguliavimas

Pakabos padėtį galite keisti, kad įrankį būtų patogiau naudoti. Nustatykite pakabos padėtį, kaip parodyta paveiksle.

► **Pav.32**

1	Pakabos padėtis nuo žemės
2	Pjovimo įrankio padėtis nuo žemės
3	Išilginis atstumas tarp pakabos ir neapsaugotos pjovimo įrankio dalies

Atlaisvinkite šešiakampį lizdinės galvutės varžtą, esantį ant pakabos. Nustatykite pakabą taip, kad būtų patogų dirbti, tada priveržkite varžtą.

DUR368A

► **Pav.33:** 1. Kilpelė 2. Varžtas šešiakampe lizdine galvute

DUR368L

► **Pav.34:** 1. Kilpelė 2. Varžtas šešiakampe lizdine galvute

Tinkamas įrankio nešimas

PERSPĖJIMAS: Įrankį visada laikykite dešinėje pusėje. Tinkamai laikant įrankį, jį galima maksimaliai kontroliuoti ir sumažinti susižeidimo pavojų, kurį sukelia atotranka.

PERSPĖJIMAS: Tuo metu būkite labai atsargūs, kad suvaldytumėte įrankį. Neleiskite, kad įrankis būtų nukreiptas jūsų arba kito, šalia darbo vietos esančio žmogaus, link. Nesuvaldžius įrankio, galima sunkiai susižeisti arba sužeisti šalia esančius žmones ir operatorių.

PERSPĖJIMAS: Kai toje pačioje vietoje dirba du arba daugiau operatorių, tarp jų turi būti išlaikomas didesnis nei 15 m (50 pėdų) atstumas, kad būtų išvengta nelaimingo atsitikimo. Taip pat reikia paskirti asmenį, kuris stebėtų atstumą tarp operatorių. Jei žmogus arba gyvūnas įžengia į darbinę sritį, nedelsdami nutraukite darbą.

PERSPĖJIMAS: Jeigu dirbant įrankis netyčia atsitrenkų į akmenį arba kitą kietą objektą, išjunkite įrankį ir apžiūrėkite, ar jis neapgadintas. Jeigu pjovimo įrankis apgadintas, tuoj pat pakeiskite jį nauju. Naudojant apgadintą pjovimo įrankį, galima sunkiai susižaloti.

PERSPĖJIMAS: Kai pjaunate žolę, nuimkite asmenų gaubtą nuo pjoviklio asmenų.

Tinkamai nustačius ir laikant įrankį, jį galima maksimaliai kontroliuoti ir sumažinti susižeidimo pavojų, kurį sukelia atotranka.

DUR368A

► **Pav.35**

DUR368L

► **Pav.36**

Naudojant nailoninę pjovimo galvutę (tiesimo stuktelių tipo)

Nailoninė pjovimo galvutė yra dviguba vielinės žoliapjovės galvutė su paleidimo ir tiekimo mechanizmu (paleidžiamu stuktelių tipo).

Norint, kad nailoninė viela būtų tiekiamą, varikliui veikiant stuktelėkite nailoninę pjovimo galvutę į žemę.

► **Pav.37:** 1. Našiausia pjovimo sritis

PASTABA: Tiekimo stuktelint funkcija tinkamai neveiks, jeigu nailoninė pjovimo galvutė nesisuks.

PASTABA: Jeigu stuktelėjus galvutę nailoninė viela netiekiamą, atsukite / pakeiskite nailoninę viela, atlikdami veiksmus, aprašytus techninės priežiūros skyriuje.

TECHNINĖ PRIEŽIŪRA

⚠ JSPĖJIMAS: Prieš bandydami atlikti įrankio tikrinimo arba techninės priežiūros darbus, visomet būtinai išjunkite įrankį ir išimkite akumuliatoriaus kasetę. Neišjungus ir neišėmus akumuliatoriaus kasetės, netyčia įjungus įrankį, galima sunkiai susižeisti.

PASTABA: Niekada nenaudokite gazolino, benzino, tirpiklio, spirito arba panašių medžiagų. Gali atsirasti išblukimų, deformacijų arba įtrūkimų.

Kad gaminyje būtų SAUGUS ir PATIKIMAS, jį taisyti, apžiūrėti ar vykdyti bet kokią kitą priežiūrą ar derinimą turi įgaliojasis kompanijos „Makita“ techninės priežiūros centras; reikia naudoti tik kompanijos „Makita“ pagamintas atsargines dalis.

Nailoninės vielos keitimas

⚠ JSPĖJIMAS: Naudokite tik šioje naudojimo instrukcijoje nurodyto skersmens nailoninę vielą. Niekada nenaudokite sunkesnės, metalinės vielos, lyno ar pan. Kitaip įrankis gali būti sugadintas, todėl žmonės gali būti smarkiai sužaloti.

⚠ JSPĖJIMAS: Kai keičiate nailoninę vielą, visada nuimkite nailoninę pjovimo galvutę nuo įrankio.

⚠ JSPĖJIMAS: Nailoninės pjovimo galvutės apsauginį gaubtą būtinai reikia tinkamai pritvirtinti prie korpuso, kaip aprašyta toliau. Tinkamai nepritvirtinus apsauginio gaubto, nailoninė pjovimo galvutė gali nuskrasti ir sunkiai sužeisti.

Pakeiskite nailoninę vielą, jeigu ji nebetiekia. Nailoninės pjovimo galvutės keitimo būdas skiriasi priklausomai nuo galvutės tipo.

95-M10L

► Pav.38

B&F ECO 4L

► Pav.39

Skirta „Ultra Auto 4“

► Pav.40

UN-74L

► Pav.41

Rankinio tiekimo tipo

Kai nailoninė viela sutrumpėja, ištraukite ją iš kilputės ir tiekite ją iš kitos kilputės.

► Pav.42

Plastikinio peilio pakeitimas

Jeigu peilis nusidėvėjo arba sulūžo, pakeiskite jį.

► Pav.43

Montuojant plastikinį peilį, ant peilio esančios rodyklės kryptis turi sutapti su ant apsauginio gaubto esančios rodyklės kryptimi.

► Pav.44: 1. Rodyklė ant apsauginio gaubto
2. Rodyklė ant peilio

GEDIMŲ ŠALINIMAS

Prieš kreipdamiesi dėl remonto darbų, pirmiausia patikrinkite gedimus patys. Kilus problemų, apie kurias nepaaiškinta vartotojo vadove, nemėginkite ardyti įrankio. Kreipkitės į įgaliotuosius „Makita“ techninės priežiūros centrus, kuriuose remontui visuomet naudojamos originalios „Makita“ keičiamosios dalys.

Neįprasta būklė	Tikėtina priežastis (triktis)	Ištaisomoji priemonė
Neveikia variklis.	Neįdėta akumuliatoriaus kasetė.	Įdėkite akumuliatoriaus kasetę.
	Akumuliatoriaus problema (per mažą įtampą)	Įkraukite akumuliatorių. Jei įkrauti nepavyksta, akumuliatorių pakeiskite.
	Netinkamai veikia pavaros sistema.	Dėl remonto kreipkitės į vietinį įgaliotąjį techninės priežiūros centrą.
Po trumpo naudojimo laikotarpio variklis nustoja veikęs.	Mažas akumuliatoriaus įkrovos lygis.	Įkraukite akumuliatorių. Jei įkrauti nepavyksta, akumuliatorių pakeiskite.
	Perkaitimas.	Nesinaudokite įrankiu ir leiskite jam atvėsti.
Jis nepasiekia didž. aps./min.	Akumuliatorius netinkamai įdėtas.	Akumuliatoriaus kasetę įdėkite, kaip aprašyta šioje naudojimo instrukcijoje.
	Mažėja akumuliatoriaus galia.	Įkraukite akumuliatorių. Jei įkrauti nepavyksta, akumuliatorių pakeiskite.
	Netinkamai veikia pavaros sistema.	Dėl remonto kreipkitės į vietinį įgaliotąjį techninės priežiūros centrą.
Pjovimo įrankis nesisuka: ⇒ nedelsdami sustabdykite įrenginį!	Tarp apsauginio gaubto ir pjovimo įrankio įstrigo pašalinė medžiaga, pvz., šaka.	Pašalinkite pašalinę medžiagą.
	Netinkamai veikia pavaros sistema.	Dėl remonto kreipkitės į vietinį įgaliotąjį techninės priežiūros centrą.
Neįprasta vibracija: ⇒ nedelsdami sustabdykite įrenginį!	Sulūžo vienas nailoninės vielos galas.	Šuktelėkite besisukančią nailoninę pjovimo galvutę į žemę, kad viela būtų tiekiamą.
	Netinkamai veikia pavaros sistema.	Dėl remonto kreipkitės į vietinį įgaliotąjį techninės priežiūros centrą.
Pjovimo įrankis ir variklis nesustoja: ⇒ nedelsdami išimkite akumuliatorių!	Elektros ar elektronikos sistemos gedimas.	Išimkite akumuliatorių ir susisiekite su vietiniu įgaliotuoju techninės priežiūros centru dėl remonto.

PASIRENKAMI PRIEDAI

⚠️ JSPĖJIMAS: Naudokite tik rekomenduojamus priedus arba įtaisus, nurodytus šiame vadove. Naudojant bet kokį kitą priedą arba įtaisą, galima sunkiai susižeisti.

⚠️ PERSPĖJIMAS: Šiuos papildomus priedus arba įtaisus rekomenduojama naudoti su šioje instrukcijoje nurodytu „Makita“ bendrovės įrankiu. Naudojant bet kokius kitus papildomus priedus arba įtaisus, gali kilti pavojus sužeisti žmones. Naudokite tik nurodytam tikslui skirtus papildomus priedus arba įtaisus.

Jeigu norite daugiau sužinoti apie tuos priedus, kreipkitės į artimiausią „Makita“ techninės priežiūros centrą.

- Pjoviklio ašmenys
- Nailoninė pjovimo galvutė
- Nailoninė viela (pjovimo viela)
- Plastikinis peilis
- Apsauginis gaubtas
- Originalus „Makita“ akumuliatorius ir įkroviklis

PASTABA: Kai kurie sąraše esantys priedai gali būti pateikti įrankio pakuotėje kaip standartiniai priedai. Jie įvairiose šalyse gali skirtis.

TEHNILISED ANDMED

Mudel:		DUR368A	DUR368L
Käepideme tüüp		Jaigratta käepide	Aaspide
Koormuseta kiirus (igal pöörlemiskiiruse tasemel)	Lõiketera / nailonist lõikepea / plastist lõiketera	3: 6 500 min ⁻¹ 2: 5 300 min ⁻¹ 1: 3 500 min ⁻¹	
Üldpikkus (lõikeriistata)		1 758 mm	
Nailontamiili läbimõõt		2,0 – 2,4 mm	
Kasutatav lõikeseade ja lõikeläbimõõt	3-hambaline tera (P/N: 195298-3)	230 mm	
	4-hambaline tera (P/N: B-14118)	230 mm	
	8-hambaline tera (P/N: B-14130)	230 mm	
	Nailonist lõikepea (P/N: 198893-8)	350 mm	
	Plastist lõiketera (P/N: 198383-1)	255 mm	
Nimipinge		Alalisvool 36 V	
Netokaal		4,1 – 4,7 kg	3,9 – 4,5 kg

- Meie pideva uuringu- ja arendusprogrammi tõttu võidakse tehnilisi andmeid muuta ilma sellest ette teatamata.
- Tehnilised andmed võivad riigiti erineda.
- Kaal võib erineda olenevalt lisaseadistest, kaasa arvatud akukassetist. Kergeim ja raskeim kombinatsioon EPTA-protseduuri 01/2014 kohaselt on toodud tabelis.

Sobiv akukasett, akuadapter ja laadija

Akukasett	BL1815N / BL1820 / BL1820B / BL1830 / BL1830B / BL1840 / BL1840B / BL1850 / BL1850B / BL1860B
Akumuundur	BAP182 / BL36120A
Laadija	DC18RC / DC18RD / DC18RE / DC18SD / DC18SE / DC18SF / DC18SH

- Mõned eespool loetletud akukasettid, akuadapterid ja -laadijad ei pruugi olla teie riigis saadaval.

⚠ HOIATUS: Kasutage ainult ülalpool loetletud akukasette, akuadaptereid ja laadijaid. Muude akukasettide, akuadapterite ja laadijate kasutamine võib tekitada vigastusi ja/või tulekahju.

Müra

Kohaldatav standard : ISO22868

Mudel DUR368A

Lõikeriist	Müratase (LpA) dB(A)		Helivõimsuse tase (LWA) dB(A)	
	LpA dB(A)	Kõikumine (K) dB(A)	LWA dB(A)	Kõikumine (K) dB(A)
4-hambaline tera	74,7	1,0	89,2	1,6
Nailonist lõikepea	76,4	1,6	89	1,0
Plastist lõiketera	75,1	0,3	86	0,4

Mudel DUR368L

Lõikeriist	Müratase (LpA) dB(A)		Helivõimsuse tase (LWA) dB(A)	
	LpA dB(A)	Kõikumine (K) dB(A)	LWA dB(A)	Kõikumine (K) dB(A)
4-hambaline tera	74,7	1,0	89,2	1,6
Nailonist lõikepea	76,4	1,6	89	1,0
Plastist lõiketera	75,1	0,3	86	0,4

- Isegi kui loetletud helirõhutase on 80 dB (A) või väiksem, võib töötamisel tekkiv tase olla suurem kui 80 dB (A). Kasutage kõrvakaitsmeid.

MÄRKUS: Deklareeritud müra väärtust (väärtuseid) on mõõdetud kooskõlas standardse katsemeetodiga ning seda võib kasutada ühe seadme võrdlemiseks teisega.

MÄRKUS: Deklareeritud müra väärtust (väärtuseid) võib kasutada ka mürataseme esmaseks hindamiseks.

⚠️HOIATUS: Kasutage kõrvakaitsmeid.

⚠️HOIATUS: Müratase võib elektritööriista tegelikkuses kasutamise ajal erineda deklareeritud väärtus(t)est olenevalt tööriista kasutusviisidest ja eriti töödeldavast toorikust.

⚠️HOIATUS: Rakendage operaatori kaitsmiseks kindlasti piisavaid ohutusabinõusid, mis põhinevad hinnangulisel müratasemel tegelikus töösituatsioonis (võttes arvesse tööperioodi kõiki osasid, näiteks korrad, kui seade lülitatakse välja ja seade töötab tühikäigul, lisaks tööajale).

Vibratsioon

Kohaldatav standard : ISO22867

Mudel DUR368A

Lõikeriist	Vasak käsi		Parem käsi	
	$a_{h,w}$ (m/s ²)	Kõikumine K (m/s ²)	$a_{h,w}$ (m/s ²)	Kõikumine K (m/s ²)
4-hambaline tera	≤ 2,5	1,5	≤ 2,5	1,5
Nailonist lõikepea	≤ 2,5	1,5	≤ 2,5	1,5
Plastist lõiketera	≤ 2,5	1,5	≤ 2,5	1,5

Mudel DUR368L

Lõikeriist	Vasak käsi		Parem käsi	
	$a_{h,w}$ (m/s ²)	Kõikumine K (m/s ²)	$a_{h,w}$ (m/s ²)	Kõikumine K (m/s ²)
4-hambaline tera	≤ 2,5	1,5	≤ 2,5	1,5
Nailonist lõikepea	≤ 2,5	1,5	≤ 2,5	1,5
Plastist lõiketera	≤ 2,5	1,5	≤ 2,5	1,5

MÄRKUS: Deklareeritud vibratsiooni koguväärtust (-väärtuseid) on mõõdetud kooskõlas standardse katsemeetodiga ning seda võib kasutada ühe seadme võrdlemiseks teisega.

MÄRKUS: Deklareeritud vibratsiooni koguväärtust (-väärtuseid) võib kasutada ka mürataseme esmaseks hindamiseks.

⚠️HOIATUS: Vibratsioonitase võib elektritööriista tegelikkuses kasutamise ajal erineda deklareeritud väärtus(t)est olenevalt tööriista kasutusviisidest ja eriti töödeldavast toorikust.

⚠️HOIATUS: Rakendage operaatori kaitsmiseks kindlasti piisavaid ohutusabinõusid, mis põhinevad hinnangulisel müratasemel tegelikus töösituatsioonis (võttes arvesse tööperioodi kõiki osasid, näiteks korrad, kui seade lülitatakse välja ja seade töötab tühikäigul, lisaks tööajale).

Sümbolid

Alljärgnevalt kirjeldatakse seadmetel kasutatavaid tingimärke. Veenduge, et olete nende tähendusest aru saanud enne seadme kasutamist.



Olge äärmiselt ettevaatlik ja tähelepanelik.



Lugege juhendit.



Hoidke vähemalt 15 m vahekaugust.



Ohtlik; pidage silmas õhkupaiskuvaid objekte.



Ettevaatus – tagasilöök



Kandke kiivrit, kaitseprille ja kõrvakaitsmeid.



Kandke kaitsekindaid.



Kandke tugevaid libisemiskindla tallaga jalatseid. Soovitatavalt kandke terasest ninakapiga kaitsejalatseid.



Ärge jätke seadet niiskuse kätte.



Ainult Euroopa riigid
Ärge visake elektriseadmeid ja akusid ära koos majapidamisprügiga! Kooskõlas Euroopa Parlamendi ja nõukogu direktiividega elektri- ja elektroonikaseadmete jäätmete, patareide ja akude, patarei- ja akujäätmete kohta ning liikmesriikide seadustega tuleb kasutuskõlbmatuks muutunud elektriseadmed ja akud koguda eraldi ning keskkonnasäästlikult ringlusse võtta.

EÜ vastavusdeklaratsioon

Ainult Euroopa riikide puhul

EÜ vastavusdeklaratsioon sisaldub käesoleva juhendi Lisas A.

OHUTUSHOIATUSED

Üldised elektritööriistade ohutushoiatused

⚠️ HOIATUS: Lugege läbi kõik selle elektritööriistaga kaasas olevad ohutushoiatused, juhised, joonised ja tehnilised andmed. Järgnevate juhiste eiramine võib põhjustada elektrilöögi, süttimise ja/või raske kehavigastuse.

Hoidke edaspidisteks viideteks alles kõik hoiatused ja juhtnöörid.

Hoiatustes kasutatud termini „elektritööriist“ all peetakse silmas elektriga töötavaid (juhtmega) elektritööriistu või akuga töötavaid (juhtmeta) elektritööriistu.

Seadmega seotud olulised ohutusjuhised

⚠️ HOIATUS: Lugege läbi kõik ohutushoiatused ja juhtnöörid. Hoiatuste ja juhtnööride mittejärgmine võib põhjustada elektrilööki, tulekahju ja/või tõsisid vigastusi.

Hoidke edaspidisteks viideteks alles kõik hoiatused ja juhtnöörid.

Kavandatud kasutus

1. Seade on mõeldud ainult rohu, umbrohu, põõsaste ja alustaimestiku lõikamiseks. Seda ei tohiks kasutada mitte mingil muul eesmärgil, nagu näiteks servade piiramine või heki pügamine, sest see võib põhjustada vigastusi.

Üldjuhised

1. Ärge kunagi laske seadet kasutada isikutele, kes ei ole tutvunud nende juhistega, samuti piiratud füüsiliste, sensoorsete või vaimsete võimete isikutele (k.a lapsed) või neile, kellel puuduvad seadme kasutamiseks piisavad kogemused ja teadmised. Jälgige, et lapsed ei mängiks seadmega.
2. Enne seadme käivitamist lugege läbi kasutusjuhend ning tehke endale selgeks seadme käsitsemine.
3. Ärge andke seadet isikutele, kellel ei ole võsaloikurite ja jõhvtrimmerite käsitsemiseks piisavaid kogemusi või teadmisi.
4. Seadme laenamisel andke sellega alati kaasa käesolev juhend.
5. Seadme käsitsemisel tuleb olla ülimalt ettevaatlik ja tähelepanelik.
6. Ärge kunagi kasutage seadet siis, kui olete tarvitanud alkoholi või ravimeid või kui tunnete ennast väsinuna või olete haige.
7. Ärge kunagi püüdke seadet muuta.
8. Jälgige teie riigis kehtivaid võsaloikurite ja jõhvtrimmerite käsitsemist reguleerivaid määrusi.

Isikukaitsevahendid

► Joon.1

1. Kandke kaitsekiivrit, -prille ja -kindaid, et kaitsta ennast lendava prahi või kukkuvate esemete eest.
2. Kandke kuulmiskaitsevahendeid, näiteks kõrvarloppe, et vältida kuulmiskadu.
3. Kandke ohutuks tööks sobivaid rõivaid ja jalanõusid, näiteks töökombinesooni ja tugevaid libisemiskindlaid jalatseid. Ärge kandke avaraid rõivaid ega ehteid. Avarad riideesemed, ehted või pikad juuksed võivad liikuvate osade vahele takerduda.
4. Kandke lõiketera puudutamisel alati kaitsekindaid. Lõiketerad võivad teha kaitsmata kättesse sügavaid sisselõikeid.

Tööpiirkonna ohutus

1. Kasutage seadet ainult hea nähtavuse korral ja päevavalges. Ärge kasutage seadet pimedas ega udus.
2. Ärge kasutage tööriista plahvatusohtlikus keskkonnas, nagu tuleohtlike vedelike, gaaside või tolmu läheduses. Seade tekitab säde-meid, mis võivad tolmu või aaurd süüdata.
3. Ärge kunagi seiske töö ajal ebatabiilsel või libedal pinnal ega järsul nõlvaku. Talvisel ajal arvstage jää ja lumega ning veenduge alati, et jalgedel oleks kindel toetuspind.
4. Jälgige, et kõrvalised isikud ja loomad jääksid töötamise ajal seadmest vähemalt 15 m kaugusele. Seisake seade kohe, kui keegi teile läheneb.
5. Ärge kunagi kasutage tööriista siis, kui läheduses viibivad inimesed (eriti lapsed) või lemmikloomad.
6. Enne töö alustamist uurige, kas tööpiirkonnas leidub kive või muid kõvasid esemeid. Need võidakse õhku paisata või nende mõjul võivad tekkida ohtlikud tagasilöögid, mille tagajärg on rasked vigastused ja/või varaline kahju.
7. **⚠️HOIATUS!** Selle toote kasutamine võib tekitada kemikaale sisaldavat tolmu, mis võib põhjustada hingamisteede või muid haigusi. Sellised kemikaalid võivad olla näiteks pestitsiidides, insektitsiidides, väetistes ja herbitsiidides sisalduvad ühendid. Olenevalt sellest, kui sageli te seda tüüpi tööga kokku puutute, varieerub ka riski suurus haigestuda eespool nimetatud haigustesse, mida nende ainete mõju all viibimine võib põhjustada. Nimetatud kemikaalidega kokkupuute vähendamiseks töötage hea õhuvahetuse kohas ja kasutage heakskiidetud kaitsevahendeid, näiteks spetsiaalselt mikroosakeste filtreerimiseks mõeldud tolmumaski.

Elektriohutus ja aku ohutu talitus

1. Seadet ei tohi jätta vihma kätte ega märga keskkonda. Seadmesse sisse sattunud vesi suurendab elektrilöögiohtu.
2. Ärge kasutage seadet, kui seda ei saa lülitist sisse ega välja lülitada. Iga seade on ohtlik, kui seda ei saa lülitist juhtida, ning see tuleb parandada.
3. Vältige juhukäivitust. Enne akukasetti paigaldamist, seadme kättevõtmist või kandmist veenduge, et lüliti oleks väljalülitatud asendis. Kui hoiate seadet kandes sõrme lülilil või ühendate seadme vooluvõrku sel ajal, kui lüliti on sisselülitatud asendis, võite põhjustada õnnetuse.
4. Ärge visake kasutatud akut (akusid) tulle. Element võib plahvatada. Kasutatud akude käitlemise võimalikud erinõuded leiate kohalikest eeskirjadest.
5. Akut (akusid) ei tohi avada ega kahjustada. Väljavälgunud elektrolüüt on söövitava toimega ning võib kahjustada silmi ja nahka. See võib osutada allaneelamisel mürgiseks.
6. Ärge laadige akut vihma käes ega märjas keskkonnas.

Kasutusele võtmine

1. Enne seadme monteerimist või reguleerimist eemaldage akukasett.
2. Enne lõiketera käitsemist pange kätte kaitsekindad.
3. Enne akukasetti paigaldamist kontrollige, et seadmel ei oleks vigastusi, lahtisi polte/mutreid või valesti monteeritud osi. Teritage nüri lõiketera. Kui lõiketera on paindunud või vigastatud, vahetage see välja. Kontrollige, kas kõik juhthoovad ja lülitid liiguvad vabalt. Puhastage ja kuivatage käepidemed.
4. Ärge kunagi proovige seadet sisse lülitada, kui see on kahjustunud või ei ole täielikult monteeritud. Muidu võib tekkida tõsine vigastus.
5. Reguleerige kandevööd ja pidet kasutaja keha-moote arvesse võttes.
6. Akukasetti sisestamise ajal hoidke lõikeriista oma kehast ja teistest objektidest, kaasa arvatud maapinnast eemal. Käivitamise ajal võib see pöörlema hakata ning põhjustada kehavigastusi või tekitada kahju seadmele ja/või varale.
7. Eemaldage reguleerimis- ja mutrivõti või teraketa enne seadme käivitamist. Ärge kunagi jätetud seadme pöörleva osa külge, võib põhjustada kehavigastuse.
8. Lõikeriistal peab olema kaitse. Ärge kunagi kasutage seadet, mille kaitsmed on kahjustatud või millel ei ole kaitsmeid!
9. Veenduge, et tööriista kasutamisel ei oleks läheduses elektrijuhtmeid, veetorusid, gaasitorusid jne, mis võivad kahjustamisel põhjustada ohtu.

Kasutamine

1. Hädaolukorras lülitage seade viivitamatult välja.
2. Kui tajute töö ajal midagi ebatavalist (nt müra, vibratsioon), lülitage seade välja ja eemaldage akukasett. Ärge kasutage seadet enne, kui põhjus on kindlaks tehtud ja kõrvaldatud.
3. Lõikeriist jätkab pärast seadme väljalülitamist lühikest aega pöörlemist. Ärge kiirustage lõikeriista puudutamisega.
4. Kasutage töötamise ajal õlarakmeid. Hoidke seadet kindlalt oma paremal küljel.
5. Ärge küünitage liiga kaugele ette. Hoidke kogu aeg jalad kindlalt maas ning hoidke tasakaalu. Komistamise vältimiseks olge tähelepanelik varjatud takistuste, nt kändude, puujuurte ja kraavide suhtes.
6. Jälgige kallakutel alati, et teil oleks kindel jalgealune.
7. Kõndige, ärge kunagi jookske.
8. Kontrolli kaotamise vältimiseks ärge kunagi töötaga redelil või puu otsas.
9. Kui seade saab tugeva löögi või kukub maha, kontrollige enne töö jätkamist selle seisukorda. Kontrollige, kas juht- ja kaitseosadised on töökorras. Kahjustuste või kahtluste korral laske volitatud hoolduskeskusel seadet kontrollida ja parandada.
10. Tehke väsimusest tingitud kontrollikaotuse vältimiseks puhkepause. Soovitame puhata igas tunnis 10–20 minutit.

11. **Kui lahkute seadme juurest kas või lihi-keseks ajaks, eemaldage alati akukassett.** Järelevalveta jäetud seadet, millesse on paigaldatud akukassett, võivad kasutada kõrvalised isikud, kes võivad põhjustada raskeid õnnetusi.
12. **Kui rohi või oksad takerduvad lõikeriista ja kaitsekatte vahele, siis lülitage alati seade välja ja eemaldage akukassett enne, kui hakate seadet puhastama.** Muidu võib lõikeriist ootamatult pöörlema hakata ja põhjustada tõsise kehavigastuse.
13. **Ärge kunagi puudutage liikuvaid ohtlikke osi enne, kui need on täielikult peatunud ja akukassett on eemaldatud.**
14. **Kui lõikeriist tabab kive või muid kõvasid esemeid, siis lülitage seade viivitamatult välja.** Seejärel eemaldage akukassett ja kontrollige lõikeriista.
15. **Kontrollige töötamise ajal sageli, et lõikeriistal ei oleks pragusid ega muid kahjustusi.** Enne kontrollimist eemaldage akukassett ja oodake, kuni lõikeriist on täielikult seiskunud. Vahetage kahjustunud lõikeriist kohe välja, ka siis, kui sellel on ainult pindmised praod.
16. **Ärge löigake kunagi oma vöökohast kõrgemalt.**
17. **Pärast seadme sisselülitamist ärge alustage lõikamist enne, kui lõikeriist on saavutanud ühtlase kiiruse.**
18. **Lõiketerade kasutamisel liigutage seadet ühtlaselt poolkaares paremalt vasakule, nagu vikati kasutades.**
19. **Hoidke tööriista ainult isoleeritud haardepindadest, sest lõiketera võib sattuda varjatud juhtmetega kokkupuutesse.** Pingestatud juhtmega kokkupuutesse sattunud lõiketerad võivad pingestada tööriista metalloosi, mille tagajärjel võib tööriista kasutaja saada elektrilöögi.
20. **Ärge käivitage tööriista, kui lõikeriista külge on takerdunud lõigatud muru.**
21. **Enne tööriista käivitamist veenduge, et lõikeriist ei puutuks maapinna ega muude takistuste, näiteks puu vastu.**
22. **Kasutamise ajal hoidke tööriista alati kahe käega.** Tööriistaga töötamisel ärge hoidke seda ainult ühe käega.

Lõikeriistad

1. **Ärge kasutage lõikeriista, mida me ei ole soovitanud.**
2. **Kasutage käsiloleva töö jaoks ettenähtud lõikeriista.**
 - Nailonist lõikepead (jõhviga trimmeripead) ja plastist lõiketerad sobivad muru kärpimiseks.
 - Lõiketerad sobivad umbrohu, kõrge rohu, põõsaste, puhmaste, alusmetsa, tihniku jms lõikamiseks.
 - Ärge kasutage teisi terasid, sh metallist mitmeosalisi pöörlevaid kette ega vasarnugasid. See võib põhjustada raske vigastuse.
3. **Kasutage ainult sellist lõikeriista, millele märgitud kiirus on võrdne tööriistale märgitud kiirusega või sellest suurem.**

4. **Hoidke käed, nägu ja riided alati pöörlevast lõikeriistast eemal.** Selle eiramise tagajärg võib olla kehavigastus.
5. **Lõikeriista kaitsekate peab alati sobima kasutatava lõikeriistaga.**
6. **Lõiketerade kasutamisel vältige tagasilööki ning olge alati valmis ootamatuks tagasilöögiks.** Vt alapunkti „Tagasilöök“.
7. **Kui ei kasutata, kinnitage terale terakate.** Enne kasutamist tuleb terakate eemaldada.

Tagasilöök (lõiketera vastusurve)

1. **Tagasilöök (lõiketera vastusurve) on äkilise reaktsioon takerdunud või kinni jäänud lõiketerale.** Selle esinemisel paisatakse seade suure jõuga küljele või operatori poole ning see võib põhjustada raske kehavigastuse.
2. **Tagasilöök esineb eelkõige siis, kui tera sektor, mis jääb kellaplaadil 12 ja 2 vahele, puutub vastu kõvasid esemeid, põõsaid ja puid, mille läbimõõt ületab 3 cm.**

► Joon.2

3. **Tagasilöögi vältimiseks:**
 1. **alustage lõikamist sektoriga, mis jääb kellaplaadil 8 ja 11 vahele.**
 2. **Ärge kunagi alustage lõikamist sektoriga, mis jääb kellaplaadil 12 ja 2 vahele.**
 3. **Ärge alustage lõikamist sektoritega, mis jäävad kellaplaadil 11 ja 12 ning 2 ja 5 vahele, välja arvatud juhul, kui operaator on saanud korraliku väljaõppe, tal on vajalikud kogemused ning ta teeb seda enda vastutuses.**
 4. **Ärge kasutage lõiketerasid kõvade esemete, nagu tarade, seinte, puutüvede ja kivide läheduses.**
 5. **Ärge kasutage lõiketerasid vertikaalsuunas selliste tööde puhul, nagu servade piiramine ja heki kärpimine.**

► Joon.3

Vibratsioon

1. **Vereringehäiretega isikutel, kes on jäänud liigse vibratsiooni mõju alla, võib esineda veresoonekonna või närvisüsteemi kahjustus.** Vibratsioon võib põhjustada sõrmedes, kätes või randmetes järgmisi sümptomeid: „ärasuremine“ (tuimus/tundetus), kihelemine, valu, torkava valu aisting, naha värvuse või naha muutused. Kui teil esineb mõni nimetatud sümptomitest, siis pöörduge arsti poole!
2. **„Valge sõrme sündroomi“ ohu vähendamiseks hoidke käed töötamise ajal soojas ning hoolitage korralikult seadet ja tarvikuid.**

Transportimine

1. **Enne seadme transportimist lülitage see välja ja eemaldage akukassett.** Paigaldage lõiketera kate.
2. **Seadme transportimisel kandke seda varrest hoides horisontaalses asendis.**
3. **Kui transportide seadet sõidukis, kinnitage seade nii, et see ei saaks ümber minna.** Muidu võib seade või muu pagas kahjustuda.

Hooldus

1. Laske seadet hooldada volitatud hoolduskeskusel. Kasutage alati ainult originaalseid varuosi. Oskamatult tehtud parandus või nõuetele mittevastav hooldus võivad seadme kasutisiga lühendada ning põhjustada õnnetusjuhtumeid.
2. Enne seadme hooldamist, parandamist või puhastamist lülitage see alati välja ja eemaldage akukassett.
3. Lõiketera käsitsemise ajal kandke alati kaitsekindaid.
4. Puhastage seade alati tolmust ja mustusest. Ärge kunagi kasutage puhastamiseks bensiini, vedeldit, alkoholi ega muid sarnaseid aineid. See võib põhjustada plastosade värvuse muutumist, deformeerumist või pragunemist.
5. Pärast igakordset kasutamist keerake kõik mutrid ja poldid tugevamini kinni.
6. Ärge proovige seadet hooldada ega parandada viisil, mida kasutusjuhendis pole kirjeldatud. Pöörduge selliste tööde tegemiseks meie volitatud hoolduskeskusse.
7. Kasutage alati ainult meie originaalvaruosi ja tarvikuid. Teiste tootjate osade või tarvikute kasutamine võib kaasa tuua seadme rikke, varalise kahju ja/või raske vigastuse.
8. Laske meie volitatud hoolduskeskusel seadet regulaarselt kontrollida ja hooldada.
9. Hoidke tööriista alati heas töökorras. Halb hooldus võib põhjustada töötamise halvenemist ja tööea lühenemist.

Hoiundamine

1. Enne seadme hoiulepanekut tehke sellele täielik puhastus ja hooldus. Eemaldage akukassett. Paigaldage lõiketera kate.
2. Hoidke seadet kuivas kohas, lastele kättesaamatult kõrgel riulil või luku taga.
3. Ärge toetage seadet millegi, näiteks seina vastu. Seade võib ootamatult ümber kukkuda ja vigastusi põhjustada.

Esmaabi

1. Esmaabikomplekt peab olema alati käepärast. Asendage kohe kõik vahendid, mille olete esmaabikomplektist ära tarvitanud.
2. Kui kutsute abi, teatage järgmised andmed:
 - õnnetuse toimumise koht;
 - õnnetuse kirjeldus;
 - vigastatud isikute arv;
 - vigastuste iseloom;
 - oma nimi.

HOIDKE JUHEND ALLES.

⚠ HOIATUS: ÄRGE UNUSTAGE järgida toote ohutusnõudeid mugavuse või toote (korduskasutamise saavutatud) hea tundmise tõttu. VALE KASUTUS või kasutusjuhendi ohutuseeskirjade eiramine võib põhjustada tervisekahjustusi.

Akukassetiga seotud olulised ohutusjuhised

1. Enne akukasseti kasutamist lugege (1) akulaadija, (2) akul ja (3) seadmel olevad juhtnõidid ja hoiatused läbi.
2. Ärge võtke akukassetti lahti.
3. Kui tööaeg järsult lüheneb, siis lõpetage kohe kasutamine. Edasise kasutamise tulemuseks võib olla ülekuumenemisoht, võimalikud põletused või isegi plahvatus.
4. Kui elektrilüüdi satub silma, siis loputage silma puhta veega ja pöörduge koheselt arsti poole. Selline õnnetus võib põhjustada pimedaksjäämist.
5. Ärge tekitage akukassetis lühist:
 - (1) Ärge puutuge klemme elektrijuhtidega.
 - (2) Ärge hoidke akukassetti tööriistakassis koos metalliesemetega, nagu naelad, mündid jne.
 - (3) Ärge tehke akukassetti märjaks ega jätke seda vihma kätte.Aku lühis võib põhjustada tugevat elektrivoolu, ülekuumenemist, põletusi ning ka seadet tõsiselt kahjustada.
6. Ärge hoidke tööriista ja akukassetti kohtades, kus temperatuur võib tõusta üle 50 °C.
7. Ärge põletage akukassetti isegi siis, kui see on saanud tõsiselt vigastada või on täiesti kulumud. Akukassett võib tules plahvatada.
8. Olge ettevaatlik, ärge laske akul maha kukkuda ja vältige lööke.
9. Ärge kasutage kahjustatud akut.
10. Sisalduvatele liitium-ioonakudele võivad kohaldada ohtlike kaupade õigusaktide nõuded. Kaubanduslikul transpordimisel, näiteks kolmandate poolte või transpordiettevõtete poolt, tuleb järgida pakendil ja siildel toodud erinõudeid. Transpordimiseks ettevalmistamisel on vajalik pidada nõu ohtliku materjali ekspordiga. Samuti tuleb järgida võimalike riiklike regulatsioonide üksikasjalikumaid nõudeid. Katke teibiga või varjake avatud kontaktid ja pakendage aku selliselt, et see ei saaks pakendis liikuda.
11. Kasutusõlbrmatuks muutunud akukasseti kõrvaldamiseks eemaldage see tööriistast ja viige selleks ette nähtud kohta. Järgige kasutusõlbrmatuks muutunud aku kõrvaldamisel kohalike eeskirju.
12. Kasutage akusid ainult Makita heaks kiidetud toodetega. Akude paigaldamine selleks mitte ettenähtud toodetele võib põhjustada süttimist, ülemäärast kuumust, plahvatamist või elektrilüüdi lekkimist.
13. Kui tööriista ei kasutata pika ajaperioodi jooksul, tuleb aku tööriistast eemaldada.

HOIDKE JUHEND ALLES.

⚠ ETTEVAATUST: Kasutage ainult Makita originaalakusid. Mitte Makita originaalakude või muudetud akude kasutamine võib põhjustada akude süttimise, kehavigastuse ja kahjustuse. Samuti muudab see kehtetuks Makita tööriista ja laadija Makita garantii.

Vihjeid aku maksimaalse kasutaja tagamise kohta

1. Laadige akukassetti enne selle täielikku tühjenemist. Kui märkate, et tööriist töötab väiksema võimsusega, peatage töö ja laadige akukassetti.

2. Ärge laadige täielikult laetud akukassetti. Ülelaadimine lühendab akude kasutusiga.
3. Laadige akukassetti toatemperatuuril 10 °C - 40 °C. Enne laadimist laske kuumenenud akukassetil maha jahtuda.
4. Kui te ei kasuta akukassetti kauem kui kuus kuud, laadige see.

OSADE KIRJELDUS

► Joon.4

1	Kiirusnäidik	2	Automaatse pöördemomendi ajamitehnoloogia märgutuli	3	Toitelamp	4	Toitenupp
5	Suunamuutmisnupp	6	Akukassett	7	Lahtilukustuse hoob	8	Lüliti päästik
9	Riputi	10	Käepide	11	Tõke (riigikohane)	12	Kaitsekate (nailonist löikepea / plastist löike-tera jaoks)
13	Kaitsekate (löiketera jaoks)	14	Kandevöö	-	-	-	-

MÄRKUS: Põhitarkvara tarnitud kaitsekate varieerub olenevalt riikidest.

FUNKTSIONAALNE KIRJELDUS

▲HOIATUS: Kandke alati hoolt selle eest, et tööriist oleks enne reguleerimist ja kontrollimist välja lülitatud ja akukassett eemaldatud. Kui jätta tööriist välja lülitamata ja akukassett eemaldamata, võib tööriista juhuslik käivitamine põhjustada raske kehavigastuse.

Akukasseti paigaldamine või eemaldamine

▲ETTEVAATUST: Lülitage tööriist alati enne akukasseti paigaldamist või eemaldamist välja.

▲ETTEVAATUST: Akukasseti paigaldamisel või eemaldamisel tuleb tööriista ja akukassetti kindlalt paigal hoida. Kui tööriista ja akukassetti ei hoita kindlalt paigal, võivad need käest libiseda ning kahjustada tööriista ja akukassetti või põhjustada kehavigastusi.

► Joon.5: 1. Punane näidik 2. Nupp 3. Akukassett

Akukasseti eemaldamiseks libistage see tööriista küljest lahti, vajutades kasseti esiküljel paiknevat nuppu alla.

Akukasseti paigaldamiseks joondage akukasseti keel korpuse soonega ja libistage kassett oma kohale. Paigaldage akuadapter alati nii kaugele, et see lukustuks klõpsatusega oma kohale. Kui näete nupu ülaosas punast osa, pole kassett täielikult lukustunud.

▲ETTEVAATUST: Paigaldage akukassett alati täies ulatuses nii, et punast osa ei jääks näha.

Muidu võib adapter juhuslikult tööriistast välja kukkuda ning põhjustada teile või läheduses viibivatele isikutele vigastusi.

▲ETTEVAATUST: Ärge rakendage akukassetti paigaldamisel jõudu. Kui kassett ei lähe kergesti sisse, pole see õigesti paigaldatud.

Tööriista/aku kaitstesüsteem

Tööriist on varustatud tööriista või aku kaitstesüsteemiga. Süsteem lülitab mootori automaatselt välja, et pikendada tööriista ja aku tööiga. Tööriist seiskub käitamise ajal automaatselt, kui tööriista või aku kohta kehtib üks järgmistest tingimustest.

Olek	Kiirusnäidik		
	<input checked="" type="checkbox"/> Põleb	<input type="checkbox"/> Ei põle	<input checked="" type="checkbox"/> Vilgub
Ülekoormus		3	
		2	
		1	
Ülekuumenemine	3	3	
	2	2	
	1	1	
Ületühjenemine		3	
		2	
		1	

Ülekoormuskaitse

Kui tööriist on takerdunud umbrohu või muu prahi tõttu üle koormatud, hakkavad kiirusnäidik 2 ja 3 vilkuma ning tööriist seiskub automaatselt.

Sellisel juhul lülitage tööriist välja ja lõpetage tööriista ülekoormuse põhjustanud tegevus. Pärast seda käivitage tööriist uuesti.

Tööriista/aku ülekuumenemiskaitse

Ülekuumenemist on kahte tüüpi: seadme ülekuumenemine ja aku ülekuumenemine. Seadme ülekuumenemise korral hakkavad kõik kiirusnäidikud vilkuma. Aku ülekuumenemise korral hakkab kiirusnäidik 1 vilkuma. Ülekuumenemise korral seiskub tööriist automaatselt. Laske tööriistal ja/või akul maha jahtuda, enne kui selle uuesti sisse lülitate.

Ülelaadimiskaitse

Kui aku laetuse tase on madal, seiskub tööriist automaatselt ja kiirusnäidik 1 hakkab vilkuma.









Kui tööriist ei hakka tööle isegi lülite kasutamisel, eemaldage tööriistast akud ja laadige neid.

Aku jääkmahutavuse näit

Ainult näidikuga akukassettidele

► **Joon.6:** 1. Märgulambid 2. Kontrollimise nupp

Akukasseti järelejäänud mahutavuse kontrollimiseks vajutage kontrollimise nuppu. Märgulambid süttivad mõneks sekundiks.

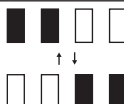
Märgulambid			Jääkmahutavus
 Põleb	 Ei põle	 Vilgub	
			75 - 100%
			50 - 75%
			25 - 50%
			0 - 25%
			Laadige akut.
			Akul võib olla tõrge.

MÄRKUS: Näidatud mahutavus võib veidi erineda tegelikust mahutavusest olenevalt kasutustingimustest ja ümbritseva keskkonna temperatuurist.

Toitelüliti

Tööriista sisselülitamiseks vajutage toitenuppu.

Tööriista väljalülitamiseks hoidke toitenuppu all, kuni toite- ja kiirusnäidik kustuvad.

► **Joon.7:** 1. Kiirusnäidik 2. Toitenupp 3. Toitelamp

MÄRKUS: Tööriist lülitub automaatselt välja, kui seda mõne aja jooksul ei kasutata.

Lüliti funktsioneerimine

▲HOIATUS: Ohutuse huvides on sellel tööriistal lukust avamise hoob, mis hoiab ära tööriista ootamatu käivitumise. ÄRGE KUNAGI kasutage tööriista, kui see hakkab tööle lihtsalt lüliti päästiku tõmbamisel, lukust avamise hooba vajutamata. ENNE edasist kasutamist viige masin parandamiseks volitatud teeninduskeskusesse.

▲HOIATUS: ÄRGE KUNAGI teipige lahtilukustuse hooba kõrni ega üritage selle funktsiooni blokeerida.

▲ETTEVAATUST: Kontrollige alati enne akukasseti tööriista külge paigaldamist, kas lüliti päästik funktsioneerib nõuetekohaselt ja liigub lahtilaskmisel tagasi väljalülitatud asendisse. Tööriista juhtimise lüliti abil, mis ei toimi korralikult, võib kaasa tuua kontrolli kaotamise sae üle ja põhjustada tõsiseid vigastusi.

▲ETTEVAATUST: Ärge kunagi hoidke sõrme tööriista kandmise ajal toitenupul ja lüliti päästikul. Tööriist võib soovimatult käivituda ja põhjustada kehavigastusi.

TÄHELEPANU: Ärge tõmmake lüliti päästikut jõuga ilma lahtilukustuse hooba vajutamata. See võib põhjustada lüliti purunemise.

Lüliti päästiku juhusliku vajutamise vältimiseks on tööriistal lukust avamise hoob. Tööriista käivitamiseks vajutage alla lukust avamise hoob ja vajutage lüliti päästikut. Tööriista kiirus kasvab, kui suurendate survet lüliti päästikule. Seiskamiseks vastastage lüliti päästik.

DUR368A

► **Joon.8:** 1. Lukust avamise hoob 2. Lüliti päästik









DUR368L

► **Joon.9:** 1. Vabastushoob 2. Lüliti päästik

Kiiruse reguleerimine



Tööriista kiiruse reguleerimiseks tuleb puudutada kergelt toitenuppu. Iga kord, kui koputate peatoitenuppu, muutub kiiruse tase.

► **Joon.10:** 1. Kiirusnäidik 2. Toitenupp

Kiirusnäidik	Režiim	Pöörlemiskiirus
3  2  1 	Kiire	6 500 min ⁻¹
3  2  1 	Keskmine	5 300 min ⁻¹
3  2  1 	Aeglane	3 500 min ⁻¹

Automaatne pöördemomendi ajamitehnoloogia (ADT)

ADT sisselülitamisel töötab tööriist niitmise ajal optimaalsel pöörlemiskiirusel ja pöördemomendil.

ADT käivitamiseks vajutage ja hoidke alla nuppu, kuni süttib ADT märgutuli. Seejärel puudutage seadme külge kinnitatud lõikeriista valimiseks toitenuppu. Süttib tuli, mis  tähistab lõiketera ja plastist lõiketera valimist, ning tuli, mis  tähistab nailonist lõikepea valimist. ADT peatamiseks vajutage ja hoidke alla nuppu, kuni kustub ADT märgutuli.

► **Joon.11:** 1.  märgistus 2.  märgistus 3. ADT märgutuli 4. Toitenupp 5. Suunamuutmisnupp

Märgutuli	Režiim	Lõikeriist	Pöörlemiskiirus
	ADT (lõiketera)	Lõiketera Plastist lõiketera	3 500 - 6 500 min ⁻¹
	ADT (nailonist lõikepea)	Nailonist lõikepea	3 500 - 6 500 min ⁻¹

Suunamuutmisnupp prahi eemaldamiseks

▲HOIATUS: Lülitage tööriist välja ja eemaldage akukasett enne, kui hakkate eemaldama tööriista külge takerdunud umbrohtu või muud prahti, mida tagurpidi pöörlemise funktsioon ei suuda eemaldada. Kui jätate tööriist välja lülitamata ja akukasett eemaldamata, võib tööriista juhuslik käivitamine põhjustada raske kehavigastuse.

Sellel tööriistal on suunamuutmisnupp, millega saab muuta pöörlemise suunda. See on ette nähtud ainult tööriista külge takerdunud umbrohtude ja prahi eemaldamiseks. Pöörlemissuuna muutmiseks puudutage kergelt suunamuutmisnuppu ja vajutage päästikut ajal, kui lõikeriist on seiskunud. Lüliti päästiku vajutamise ajal hakkab toitelamp vilkuma ja lõikeriist pöörleb vastupidises suunas. Tavalise pöörlemise taastamiseks vabastage päästik ja oodake, kuni lõikeriist on seiskunud.

► **Joon.12:** 1. Suunamuutmisnupp 2. Toitelamp

MÄRKUS: Tööriist töötab vastupidises suunas ainult lühikest aega ja lülitub seejärel automaatselt välja.

MÄRKUS: Kui käivate tööriista pärast seiskumist uuesti, hakkab see pöörlema tavalises suunas.

MÄRKUS: Kui vajutate suunamuutmisnuppu ajal, kui lõikeriist veel pöörleb, seiskub tööriist ja on seejärel valmis pöörlemiseks vastupidises suunas.

Elektriline pidur

Seda tööriista kasutatakse lõikeriista jaoks elektrilise piduriga. Kui tööriist ei peata pärast lüliti hoova vabastamist lõikeriista kiiresti, viige see hoolduseks meie teeninduskeskusesse.

▲ETTEVAATUST: See pidurdussüsteem ei asenda tera kaitsekattet. Ärge kunagi kasutage tööriista ilma kaitsekatteta. Kaitsekatteta lõikeriista kasutamine võib põhjustada raskeid kehavigastusi.

Elektroniline funktsioon

Püsikiiruse juhtimine

Kiiruse juhtimise funktsioon tagab koormusest olenemata püsiva pöörlemiskiiruse.

Sujuvkäivituse funktsioon

Sujuva käivituse tagab summutatud algtooge.

KOKKUPANEK

▲HOIATUS: Kandke alati hoolt selle eest, et tööriist oleks enne selle reguleerimist välja lülitatud ning akukasett eemaldatud. Kui jätate tööriist välja lülitamata ja akukasett eemaldamata, võib tööriista juhuslik käivitamine põhjustada raske kehavigastuse.

▲HOIATUS: Ärge käivitage kunagi tööriista, kui see pole täielikult monteeritud. Osaliselt monteeritud tööriista juhuslik käivitamine võib põhjustada tõsiseid kehavigastusi.

Juhtraua paigaldamine

Mudel DUR368A

1. Paigaldage käepideme vars pidemesse. Seadke pidemes olev kruvi auk kohakuti varres oleva kruvi auguga. Keerake kruvi tugevasti kinni.

► **Joon.13:** 1. Käepide 2. Kruvi 3. Võll

TÄHELEPANU: Pange tähele käepideme suunda. Kruviaugud ei ole joondatud, kui käepide ei ole sisestatud õiges suunas.

2. Asetage käepide käepideme klambri ja hoidiku vahele. Reguleerige käepide sellise nurga alla, mis tagab mugava tööasendi, ja seejärel keerake kuuskant-pesapeapoldid korralikult kinni.

► **Joon.14:** 1. Kuuskant-pesapeapolt 2. Käepideme klamber 3. Käepideme hoidik

Mudel DUR368L

1. Kinnitage klapi ülemine ja alumine klamber.

2. Pange käepide ülemisele klambri ja kinnitage see kuuskant-pesapeapoldiga, nagu on joonisel näidatud.

► **Joon.15:** 1. Kuuskant-pesapeapolt 2. Käepide 3. Ülemine klamber 4. Summuti 5. Alumine klamber 6. Vahepuks

▲ETTEVAATUST: Ärge eemaldage ega kahan-dage vahehoidikut. Nii tehes võite kaotada tööriista tasakaalu ja põhjustada kehavigastuse.

Tõkke kinnitamine

Riigikohane

Kui mudell on tõke, kinnitage see tõkkel asuva kruviga käepidemele.

► **Joon.16:** 1. Tõke 2. Kruvi

▲ETTEVAATUST: Pärast tõkke paigaldamist ärge seda eemaldage. Tõke toimib ohutusseadmena, et takistada teie kokkupuudet lõiketeraga.

Kuuskantvõtme hoiulepanek

⚠ETTEVAATUST: Olge ettevaatlik, et mitte jätta kuuskantvõtit tööriista peaosasse. See võib tekitada kehavigastusi ja/või tööriista kahjustada.

Kui kuuskantvõtit ei kasutata, siis pange see hoiule, et vältida selle ära kadumist.





► **Joon.17:** 1. Kuuskantvõti

Silmukäepidemega mudeli korral saab kuuskantvõtit hoida käepidemel, nagu on joonisel näidatud.

► **Joon.18:** 1. Kuuskantvõti

Lõikeriista ja kaitsekatte õige kombinatsioon

⚠ETTEVAATUST: Kasutage alati õiget lõikeriista ja kaitsekatte kombinatsiooni. Vale kombinatsioon ei pruugi teid lõikeriista, lendava prahi ja kivide eest kaitsta. Samuti võib see mõjutada tööriista tasakaalu ja põhjustada vigastuse.

Lõikeriist	Kaitsekate
Lõiketera (3-, 4- ja 8-hambaline tera) 	
Nailonist lõikepea 	
Plastist lõiketera 	

Kaitsekatte paigaldamine

⚠HOIATUS: Ärge kunagi kasutage tööriista, kui selle kaitsekate pole joonisel näidatud kohas. Selle nõude eiramine võib põhjustada raske kehavigastuse.

MÄRKUS: Põhitarvikuna tarnitava kaitsekatte tüüp erineb riigiti.

Lõiketera korral

Kinnitage kaitsekate poltidega klambri.

► **Joon.19:** 1. Klamber 2. Kaitsekate

Nailonist lõikepea / plastist lõiketera jaoks

⚠ETTEVAATUST: Olge ettevaatlik, et te ei vigastaks end nailonijõhvi lõikamise teraga.

Kinnitage kaitsekate poltide abil klambri külge.

► **Joon.20:** 1. Klamber 2. Kaitsekate 3. Lõikur

Lõikeriista paigaldamine

⚠ETTEVAATUST: Kasutage lõikeriista eemaldamiseks või paigaldamiseks alati komplekti kuuluvaid mutrivõtmeid.

⚠ETTEVAATUST: Pärast lõikeriista paigaldamist eemaldage kindlasti tööriista peasse sisestatud kuuskantvõti.

MÄRKUS: Põhitarvikutena tarnitava(te) lõikeriista(de) tüüp varieerub olenevalt riigist. Lõikeriista ei ole mudeli mõnedes spetsifikatsioonides.

MÄRKUS: Keerake tööriist tagurpidi, et saaksite lõikeriista lihtsamalt vahetada.

Lõiketera

⚠ETTEVAATUST: Lõiketera käsitlemisel kandke alati kindaid ja pange terale kaitsekate.

⚠ETTEVAATUST: Lõiketera peab olema hästi lihvitud ja sellel ei tohi olla pragusid ega murdumiskohti. Kui lõiketera põrkub töötamise ajal vastu kivi, seisake seade kohe ja kontrollige tera.

⚠ETTEVAATUST: Lõiketera kinnitusmutter (vedruseibiga) kulub aja jooksul. Kui vedruseib on kulunud või deformeerunud, siis vahetage mutter välja. Pöörduge tellimiseks kohaliku volitatud teeninduskeskuse poole.

⚠ETTEVAATUST: Lõiketera välisläbimõõt peab olema järgmine. Ärge kunagi kasutage suurema välisläbimõõduga lõiketera.

- 3-hambaline tera: 230 mm
- 4-hambaline tera: 230 mm
- 8-hambaline tera: 230 mm

► **Joon.21:** 1. Mutter 2. Klamberseib 3. Lõiketera 4. Vaheseib 5. Võll 6. Kuuskantvõti

1. Sisestage kuuskantvõti võlli lukustamiseks läbi seadme peaosas asuva ava. Pöörake võlli, kuni kuuskantvõti on lõpuni sisestatud.
2. Paigaldage lõiketera vaheseibile nii, et lõiketeral ja kaitsekattel oleval nooled oleksid samas suunas.
► **Joon.22:** 1. Nool
3. Pange klamberseib lõiketerale ja pingutage mutrit korralikult otsvõtmega.
► **Joon.23:** 1. Kuuskantvõti 2. Otsvõti 3. Pingutamine 4. Lõdvendamine

MÄRKUS: Pingutusmoment: 16 - 23 N•m

4. Eemaldage kuuskantvõti seadme peaosast küljest. Lõiketera eemaldamiseks järgige paigaldamise protseduuri vastupidises järjekorras.

Nailonist lõikepea

TÄHELEPANU: Kasutage kindlasti originaalset Makita nailonist lõikepead.

- **Joon.24:** 1. Nailonist lõikepea 2. Vaheseib
3. Võll 4. Kuuskantvõti 5. Pingutamine
6. Lõdvendamine

1. Sisestage kuuskantvõti võlli lukustamiseks läbi seadme peaosas asuva ava. Pöörake võlli, kuni kuuskantvõti on lõpuni sisestatud.
2. Paigaldage nailonist lõikepea otse võllile ja kinnitage see käega.
3. Eemaldage kuuskantvõti seadme peaosalt küljest. Nailonist lõikepea eemaldamiseks järgige paigaldamise protseduuri vastupidises järjekorras.

Plastist lõiketera

TÄHELEPANU: Kasutage kindlasti originaalset Makita plastist lõiketera.

- **Joon.25:** 1. Plastist lõiketera 2. Vaheseib
3. Võll 4. Kuuskantvõti 5. Pingutamine
6. Lõdvendamine

1. Sisestage kuuskantvõti võlli lukustamiseks läbi seadme peaosas asuva ava. Pöörake võlli, kuni kuuskantvõti on lõpuni sisestatud.
2. Paigaldage plastist lõiketera otse võllile ja kinnitage see käega.
3. Eemaldage kuuskantvõti seadme peaosalt küljest. Plastist lõiketera eemaldamiseks järgige paigaldamise protseduuri vastupidises järjekorras.

TÖÖRIISTA KASUTAMINE

Kandevöö kinnitamine

⚠ETTEVAATUST: Kasutage alati seadme külge kinnitatud kandevööd. Väsimuse vältimiseks reguleerige kandevööd enne töötamise algust.

⚠ETTEVAATUST: Enne kasutamist veenduge, et kandevöö oleks tööriista riputi külge õigesti kinnitatud.

1. Kandke kandevööd oma vasakul õlal.
► **Joon.26**
2. Kinnitage kandevöö haak tööriista riputi külge.

DUR368A

- **Joon.27:** 1. Haak 2. Riputi

DUR368L

- **Joon.28:** 1. Haak 2. Riputi

3. Reguleerige kandevöö mugavasse tööasendisse.
► **Joon.29**

Õlarakmetel on kiirvabastusmehhanism. Tööriista õlarakmetest vabastamiseks vajutage lihtsalt pandla külgedele.

DUR368A

- **Joon.30:** 1. Pannal

DUR368L

- **Joon.31:** 1. Pannal

Riputi asendi reguleerimine

Tööriista mugavamaks käsitlemiseks saate riputi asendit muuta.

Muutke riputi asendit joonisel näidatud moel.

- **Joon.32**

1	Riputi asend maapinnast
2	Lõikeriista asend maapinnast
3	Horisontaalne kaugus riputi ja lõikeriista kaitsmata osa vahel

Lõdvendage riputil asuv kuuskant-pesapeapolt. Viige riputi mugavasse tööasendisse ja pingutage polti.

DUR368A

- **Joon.33:** 1. Riputi 2. Kuuskant-pesapeapolt

DUR368L

- **Joon.34:** 1. Riputi 2. Kuuskant-pesapeapolt

Tööriista õige käsitlemine

⚠HOIATUS: Hoidke tööriista alati oma parempoolsel küljel. Tööriista õige asend võimaldab seda maksimaalselt kontrollida ja vähendab tagasilöögi korral raske kehalise vigastuse ohtu.

⚠HOIATUS: Olge äärmiselt ettevaatlik ja tagage tööriista üle alati kontroll. Ärge laske tööriistal kalduda enda ega kellegi teise läheduses viibiva isiku poole. Kontrolli kaotamine tööriista üle võib põhjustada kõrvalseisjale ja operaatorile tõsise kehavigastuse.

⚠HOIATUS: Õnnetuste vältimiseks jätke operaatorite vahele vähemalt 15 m (50 jalad) vaba ruumi, kui samas piirkonnas töötavad korraga kaks või mitu operaatorit. Samuti laske ühel isikul jälgida kõrvalt operaatorite vahelisest kaugusest kinnipidamist. Kui keegi või mõni loom siseneb tööpiirkonda, lõpetage kohe töötamine.

⚠ETTEVAATUST: Kui lõikeriist pörkab töötamise ajal vastu kivi või muud kõva eset, siis seisake tööriist ja kontrollige seda võimalike vigastuste suhtes. Kui lõikeriist on kahjustunud, siis vahetage see kohe välja. Kahjustunud lõikeriista kasutamine võib põhjustada raskeid kehavigastusi.

⚠ETTEVAATUST: Niitmisel eemaldage lõiketera terakate.

Tööriista õige asend ja käsitlemine võimaldavad seda maksimaalselt kontrollida ning vähendavad tagasilöögi korral kehalise vigastuse ohtu.

DUR368A

- **Joon.35**

DUR368L

- **Joon.36**

Nailonist lõikepea kasutamine (tõuke- ja etteandetüüp)

Nailonist lõikepea on kahe jõhviga trimmeripea, millel on tõuke- ja etteandemehhanism.

Nailonjõhvi etteandmiseks koputage lõikepead vastu maad, lastes sellel samal ajal pöörelda.

► **Joon.37:** 1. Kõige efektiivsem lõikepiirkond

TÄHELEPANU: Tõuke- ja etteandemehhanism ei tööta korralikult, kui nailonist lõikepea ei pöörle.

MÄRKUS: Kui nailonjõhvi ei õnnestu pea koputamiseks välja kerida, siis kerige nailonjõhv tagasi / asendage nailonjõhv nii, nagu on kirjeldatud peatükis „Hooldus“.

HOOLDUS

⚠HOIATUS: Kandke alati hoolt selle eest, et tööriist oleks enne selle kontrollimist või hooldust välja lülitatud ja akukassett eemaldatud. Kui jätta tööriist välja lülitamata ja akukassett eemaldamata, võib tööriista juhuslik käivitumine põhjustada raske kehavigastuse.

TÄHELEPANU: Ärge kunagi kasutage bensiini, vedeldit, alkoholi ega midagi muud sarnast. Selle tulemuseks võib olla luitumine, deformatsioon või pragunemine.

Toote OHUTUSE ja TÖÖKINDLUSE tagamiseks tuleb vajalikud remonttööd ning muud hooldus- ja reguleerimistööd lasta teha Makita volitatud teeninduskeskustes või tehase teeninduskeskustes. Alati tuleb kasutada Makita varuosi.

Nailonjõhvi asendamine

⚠HOIATUS: Kasutage ainult kasutusjuhendis kirjeldatud läbimõõduga nailonjõhvi. Ärge kunagi kasutage metallist traati, trossi ega midagi muud sarnast. Selle nõude eiramise tagajärg võib olla seadme kahjustamine, mis võib põhjustada tõsiseid kehavigastusi.

⚠HOIATUS: Nailonjõhvi asendamisel eemaldage alati nailonist lõikepea tööriista küljest.

⚠HOIATUS: Veenduge, et nailonist lõikepea kate oleks kere külge õigesti kinnitatud, nagu on allpool kirjeldatud. Nõuetekohaselt kinnitamata kate võib põhjustada nailonist lõikepea vallandumise seadme küljest ja eemalepaikumise, mille tagajärjeks võib olla tõsine kehavigastus.

Kui jõhvi enam ette ei anta, pange seadmesse uus nailonjõhv. Nailonjõhvi asendamise meetod on leitud nailonist lõikepea tüübist.

95-M10L

► **Joon.38**

B&F ECO 4L

► **Joon.39**

Ultra Auto 4 puhul

► **Joon.40**

UN-74L

► **Joon.41**

Käitsi etteande tüüp

Kui nailonjõhv muutub lühikeseks, tõmmake see silmusest välja ja andke see ette teisest silmusest.

► **Joon.42**

Plastist lõikepera vahetamine

Vahetage lõikepera, kui see on kulunud või purunenud.

► **Joon.43**

Plastist lõikepera paigaldamisel joondage noole suund lõikeperal kaitsega.

► **Joon.44:** 1. Kaitsmel olev nool 2. Lõikeperal olev nool

VEAOTSING

Enne remonditöökotta pöördumist kontrollige niidukit ise. Ärge üritage niidukit lahti võtta, kui leiate probleemi, mida kasutusjuhendis ei kirjeldata. Selle asemel pöörduge Makita volitatud teeninduskeskusesse, kus kasutatakse remontimisel alati Makita tagavaraosi.

Tõrge	Võimalik põhjus (riike)	Lahendus
Mootor ei tööta.	Akukassett ei ole paigaldatud.	Paigaldage akukassett.
	Akuga seotud probleem (alapinge)	Laadige aku. Kui laadimine ei anna tulemust, vahetage aku välja.
	Veosüsteem ei tööta korralikult.	Paluge volitatud teeninduskeskuses teha parandustööd.
Mootor seiskub pärast lühiajalist töötamist.	Aku laetustase on madal.	Laadige aku. Kui laadimine ei anna tulemust, vahetage aku välja.
	Ülekuumenemine.	Lõpetage tööriista kasutamine ja laske sel maha jahtuda.
Seade ei saavuta maksimaalset pöörlemiskiirust.	Aku ei ole õigesti paigaldatud.	Paigaldage akukassett juhendis kirjeldatud viisil.
	Aku võimsus langeb.	Laadige aku. Kui laadimine ei anna tulemust, vahetage aku välja.
	Veosüsteem ei tööta korralikult.	Paluge volitatud teeninduskeskuses teha parandustööd.
Lõikeseade ei pöörle: ⇒ seisake masin viivitamatult!	Oks vms kõrvaline ese on terakaitse ja lõikeriista vahele kinni jäänud.	Eemaldage kõrvaline ese.
	Veosüsteem ei tööta korralikult.	Paluge volitatud teeninduskeskuses teha parandustööd.
Ebatavaline vibratsioon: ⇒ seisake masin viivitamatult!	Nailonjõhvi üks ots on purunenud.	Jõhvi etteandmiseks koputage pöörlevat nailonist lõikepead vastu maapinda.
	Veosüsteem ei tööta korralikult.	Paluge volitatud teeninduskeskuses teha parandustööd.
Lõikeriista ja mootor ei seisku: ⇒ eemaldage viivitamatult aku!	Elektri- või elektroonikarike.	Eemaldage aku ja paluge kohalikul ametikul teeninduskeskusel tööriist remontida.

VALIKULISED TARIKUD

⚠ HOIATUS: Kasutage ainult juhendis nimetatud soovitatud tarvikuid või lisaseadmeid. Muude tarvikute või lisaseadmete kasutamine võib lõppeda tõsise vigastusega.

⚠ ETTEVAATUST: Neid tarvikuid ja lisaseadiseid on soovitatav kasutada koos Makita tööriistaga, mille kasutamist selles kasutusjuhendis kirjeldatakse. Muude tarvikute ja lisaseadiste kasutamisega kaasneb vigastada saamise oht. Kasutage tarvikuid ja lisaseadiseid ainult otstarbekohaselt.

Saate vajaduse korral kohalikust Makita teeninduskeskusest lisateavet nende tarvikute kohta.

- Lõiketera
- Nailonist lõikepea
- Nailonjõhv (lõikejõhv)
- Plastist lõiketera
- Kaitsekate
- Makita algupärane aku ja laadija

MÄRKUS: Mõned nimekirjas loetletud tarvikud võivad kuuluda standardvarustusse ning need on lisatud tööriista pakendisse. Need võivad riigiti erineda.

ТЕХНИЧЕСКИЕ ХАРАКТЕРИСТИКИ

Модель:		DUR368A	DUR368L
Тип рукоятки		Дугообразная рукоятка	Петлеобразная рукоятка
Частота вращения без нагрузки (для каждого уровня рабочей частоты)	Режущий диск / нейлоновая режущая головка / пластмассовый нож	3: 6 500 мин ⁻¹ 2: 5 300 мин ⁻¹ 1: 3 500 мин ⁻¹	
Общая длина (без режущего узла)		1 758 мм	
Диаметр нейлонового шнура		2,0 – 2,4 мм	
Применяемый режущий узел и диаметр резания	Режущий элемент с 3 зубцами (P/N: 195298-3)	230 мм	
	Режущий элемент с 4 зубцами (P/N: B-14118)	230 мм	
	Режущий элемент с 8 зубцами (P/N: B-14130)	230 мм	
	Нейлоновая режущая головка (P/N: 198893-8)	350 мм	
	Пластмассовый нож (P/N: 198383-1)	255 мм	
Номинальное напряжение		36 В пост. тока	
Масса нетто		4,1 – 4,7 кг	3,9 – 4,5 кг

- Благодаря нашей постоянно действующей программе исследований и разработок указанные здесь технические характеристики могут быть изменены без предварительного уведомления.
- Технические характеристики могут различаться в зависимости от страны.
- Масса может отличаться в зависимости от дополнительного оборудования. Обратите внимание, что блок аккумулятора также считается дополнительным оборудованием. В таблице представлены комбинации с наибольшим и наименьшим весом в соответствии с процедурой EPTA 01/2014.

Подходящий блок аккумулятора, переходник зарядного устройства и зарядное устройство

Блок аккумулятора	BL1815N / BL1820 / BL1820B / BL1830 / BL1830B / BL1840 / BL1840B / BL1850 / BL1850B / BL1860B
Переходник зарядного устройства	BAP182 / BL36120A
Зарядное устройство	DC18RC / DC18RD / DC18RE / DC18SD / DC18SE / DC18SF / DC18SH

- В зависимости от региона проживания некоторые перечисленные выше блоки аккумуляторов, переходники зарядного устройства и зарядные устройства могут быть недоступны.

⚠ ОСТОРОЖНО: Используйте только перечисленные выше блоки аккумуляторов, переходники зарядного устройства и зарядные устройства. Использование других блоков аккумуляторов, переходников зарядного устройства и зарядных устройств может привести к травме и/или пожару.

Шум

Применимый стандарт : ISO22868

Модель DUR368A

Режущий узел	Уровень звукового давления (LpA) дБ(A)		Уровень звуковой мощности (LWA) дБ(A)	
	LpA дБ(A)	Погрешность (K) дБ(A)	LWA дБ(A)	Погрешность (K) дБ(A)
4-зубый нож	74,7	1,0	89,2	1,6
Нейлоновая режущая головка	76,4	1,6	89	1,0
Пластмассовый нож	75,1	0,3	86	0,4

Модель DUR368L

Режущий узел	Уровень звукового давления (LpA) дБ(A)		Уровень звуковой мощности (LWA) дБ(A)	
	LpA дБ(A)	Погрешность (K) дБ(A)	LWA дБ(A)	Погрешность (K) дБ(A)
4-зубый нож	74,7	1,0	89,2	1,6
Нейлоновая режущая головка	76,4	1,6	89	1,0
Пластмассовый нож	75,1	0,3	86	0,4

- Даже если указанный уровень звукового давления составляет 80 дБ(A) или менее, уровень шума при выполнении работ может превышать 80 дБ (A). Используйте средства защиты слуха.

ПРИМЕЧАНИЕ: Заявленное значение распространения шума измерено в соответствии со стандартной методикой испытаний и может быть использовано для сравнения инструментов.

ПРИМЕЧАНИЕ: Заявленное значение распространения шума можно также использовать для предварительных оценок воздействия.

⚠ОСТОРОЖНО: Используйте средства защиты слуха.

⚠ОСТОРОЖНО: Распространение шума во время фактического использования электроинструмента может отличаться от заявленного значения в зависимости от способа применения инструмента и в особенности от типа обрабатываемой детали.

⚠ОСТОРОЖНО: Обязательно определите меры безопасности для защиты оператора, основанные на оценке воздействия в реальных условиях использования (с учетом всех этапов рабочего цикла, таких как выключение инструмента, работа без нагрузки и включение).

Вибрация

Применимый стандарт : ISO22867

Модель DUR368A

Режущий узел	Левосторонний		Правосторонний	
	$a_{h,w}$ (м/с ²)	Погрешность, K (м/с ²)	$a_{h,w}$ (м/с ²)	Погрешность, K (м/с ²)
4-зубый нож	≤ 2,5	1,5	≤ 2,5	1,5
Нейлоновая режущая головка	≤ 2,5	1,5	≤ 2,5	1,5
Пластмассовый нож	≤ 2,5	1,5	≤ 2,5	1,5

Модель DUR368L

Режущий узел	Левосторонний		Правосторонний	
	$a_{h,w}$ (м/с ²)	Погрешность, K (м/с ²)	$a_{h,w}$ (м/с ²)	Погрешность, K (м/с ²)
4-зубый нож	≤ 2,5	1,5	≤ 2,5	1,5
Нейлоновая режущая головка	≤ 2,5	1,5	≤ 2,5	1,5
Пластмассовый нож	≤ 2,5	1,5	≤ 2,5	1,5

ПРИМЕЧАНИЕ: Заявленное общее значение распространения вибрации измерено в соответствии со стандартной методикой испытаний и может быть использовано для сравнения инструментов.

ПРИМЕЧАНИЕ: Заявленное общее значение распространения вибрации можно также использовать для предварительных оценок воздействия.

⚠ОСТОРОЖНО: Распространение вибрации во время фактического использования электроинструмента может отличаться от заявленного значения в зависимости от способа применения инструмента и в особенности от типа обрабатываемой детали.

⚠ОСТОРОЖНО: Обязательно определите меры безопасности для защиты оператора, основанные на оценке воздействия в реальных условиях использования (с учетом всех этапов рабочего цикла, таких как выключение инструмента, работа без нагрузки и включение).

Символы

Ниже приведены символы, используемые для обозначения. Перед использованием убедитесь, что вы понимаете их значение.

	Обратите особое внимание.
	Прочитайте руководство по эксплуатации.
	Соблюдайте дистанцию не менее 15 м.
	Опасность! Возможен разлет твердых предметов.
	Внимание, отдача!
	Надевайте каску, защитные очки и используйте средства защиты слуха.
	Использовать защитные перчатки.
	Обувайте прочные ботинки с нескользящими подошвами. Рекомендуется использовать защитную обувь со стальными подносками.
	Бережь от влаги.
	Только для стран ЕС Не выбрасывайте электрооборудование или аккумуляторы вместе с бытовым мусором! В соответствии с европейскими директивами об утилизации электрического и электронного оборудования, о батареях и аккумуляторах, а также использованных батареях и аккумуляторах и их применении в соответствии с местными законами электрооборудование, батареи и аккумуляторы, срок эксплуатации которых истек, должны утилизироваться отдельно и передаваться для утилизации на предприятие, соответствующее применяемым правилам охраны окружающей среды.
	Ni-MH Li-Ion

Декларация о соответствии ЕС

Только для европейских стран

Декларация о соответствии ЕС включена в руководство по эксплуатации (Приложение А).

МЕРЫ БЕЗОПАСНОСТИ

Общие рекомендации по технике безопасности для электроинструментов

⚠ ОСТОРОЖНО: Ознакомьтесь со всеми представленными инструкциями по технике безопасности, указаниями, иллюстрациями и техническими характеристиками, прилагаемыми к данному электроинструменту. Несоблюдение каких-либо инструкций, указанных ниже, может привести к поражению электрическим током, пожару и/или серьезной травме.

Сохраните брошюру с инструкциями и рекомендациями для дальнейшего использования.

Термин "электроинструмент" в предупреждениях относится ко всему инструменту, работающему от сети (с проводом) или на аккумуляторах (без провода).

Важные правила техники безопасности при работе с инструментом

⚠ ОСТОРОЖНО: Ознакомьтесь со всеми инструкциями и рекомендациями по технике безопасности. Невыполнение инструкций и рекомендаций может привести к поражению электрическим током, пожару и/или тяжелым травмам.

Сохраните брошюру с инструкциями и рекомендациями для дальнейшего использования.

Назначение

1. Этот инструмент предназначен только для скашивания травы, сорняков, обрезки кустов и поросли. Запрещено использовать инструмент для других целей, например для обрезки краев и подрезания живой изгороди, поскольку это может привести к травме.

Общие указания

1. Не допускайте использования этого инструмента лицами, не ознакомленными с этими инструкциями, лицами (включая детей) с ограниченными физическими, сенсорными или умственными способностями, а также не имеющими надлежащего опыта и знаний. Не допускайте использования этого инструмента маленькими детьми в качестве игрушки.
2. Перед началом работы прочтите это руководство по эксплуатации для ознакомления с порядком работы с инструментом.
3. Не передавайте инструмент во временное пользование лицам с недостаточным опытом или знаниями в отношении работы с кусторезами и электрокосами.
4. Обязательно передавайте вместе с инструментом и руководство по эксплуатации.
5. При обращении с инструментом будьте предельно осторожны и внимательны.
6. Запрещено использовать инструмент в состоянии алкогольного или наркотического опьянения, в случае усталости или болезни.
7. Запрещено вносить изменения в конструкцию инструмента.
8. При работе с кусторезами и электрокосами соблюдайте требования нормативов, действующих в вашей стране.

Индивидуальные средства защиты

► Рис.1

1. Для защиты от разлетающихся частиц и падающих предметов надевайте шлем, защитные очки и перчатки.
2. Используйте средства защиты органов слуха (например, наушники) во избежание потери слуха.
3. Для обеспечения безопасности работы надевайте соответствующую одежду и обувь (например, рабочий комбинезон и прочные ботинки с нескользящей подошвой). Не надевайте свободную одежду или украшения. Свободная одежда, украшения или длинные волосы могут попасть в движущиеся детали устройства.
4. При манипуляциях с режущим элементом надевайте защитные перчатки. Режущие элементы могут сильно поранить незащищенные руки.

Безопасность на рабочем месте

1. Используйте инструмент только в условиях хорошей видимости и естественного дневного освещения. Не используйте инструмент в темное время суток или в условиях тумана.
2. Не пользуйтесь инструментом во взрывоопасной атмосфере, например при наличии легко воспламеняющихся жидкостей, газов или пыли. При работе инструмента возникают искры, которые могут привести к воспламенению пыли или газов.
3. Во время работы с инструментом не стойте на неустойчивой или скользкой поверхности или крутых склонах. В холодное время года учитывайте наличие льда и снега и обеспечьте устойчивое положение.
4. Люди и животные не должны находиться в радиусе 15 м от работающего инструмента. Остановите инструмент, как только увидите, что кто-то подошел ближе.
5. Запрещено эксплуатировать устройство, если поблизости находятся люди (в особенности дети) или животные.
6. Перед началом работ убедитесь в отсутствии на рабочем участке камней или других твердых предметов. Они могут отлететь или привести к отдаче, что может стать причиной тяжелой травмы и/или повреждения имущества.
7. **▲ОСТОРОЖНО!** При использовании этого изделия может образовываться пыль, содержащая химические вещества. Она может вызвать раздражение дыхательных путей или прочие заболевания. Примером подобных химических веществ являются соединения, которые входят в состав пестицидов, инсектицидов, удобрений и гербицидов. Степень ущерба, наносимого вашему здоровью этими веществами, зависит от частоты выполнения такой работы. Для снижения воздействия таких химических веществ на ваш организм работайте в хорошо проветриваемом месте с использованием соответствующего защитного оборудования, такого как пылезащитные маски, которые могут задерживать микроскопические частицы.

Электробезопасность

1. Не подвергайте инструмент воздействию дождя или влаги. Попавшая в инструмент вода повышает опасность поражения электрическим током.
2. Не используйте инструмент с неисправным выключателем. Инструмент с неисправным выключателем представляет опасность и подлежит ремонту.
3. Не допускайте случайного запуска. Прежде чем вставлять блок аккумулятора, поднимать или переносить инструмент, убедитесь в том, что переключатель находится в выключенном положении. Если при переноске инструмента палец пользователя находится на выключателе или питание подается на инструмент с включенным выключателем, это может привести к несчастному случаю.
4. Не бросайте аккумуляторные блоки в огонь. Они могут взорваться. Уточните местные правила утилизации аккумуляторов.
5. Не вскрывайте и не разбивайте аккумуляторы. Содержащийся в них электролит очень едкий, вы можете повредить глаза или кожу. При проглатывании это вещество может вызвать отравление.
6. Не заряжайте аккумулятор под дождем или в местах с повышенной влажностью.

Начало работы

1. Перед сборкой или регулировкой инструмента извлеките блок аккумулятора.
2. Перед манипуляциями с режущим элементом надевайте защитные перчатки.
3. Перед установкой блока аккумулятора убедитесь в отсутствии на инструменте повреждений, ослабленных винтов/гаек или неправильно установленных деталей. Заточите затупившийся режущий диск. Если режущий диск изогнут или поврежден, замените его. Проверьте плавность работы всех рычагов управления и переключателей. Очистите и протрите насухо рукоятки.
4. Категорически запрещается включать поврежденный или не полностью собранный инструмент. Несоблюдение этой рекомендации может привести к тяжелой травме.
5. Отрегулируйте плечевой ремень и ручку в соответствии с ростом и комплекцией оператора.
6. При установке блока аккумулятора следите за тем, чтобы режущий узел не касался земли, вашего тела и других объектов. Он может повернуться при запуске и привести к травме или повреждению инструмента и/или имущества.
7. Перед включением инструмента удалите регулировочный инструмент, ключ или защитный чехол режущего элемента. Принадлежность, оставшаяся на вращающейся детали, может привести к травме.
8. Режущий узел должен быть оснащен защитным кожухом. Запрещено включать инструмент, если кожух поврежден или отсутствует!

9. Убедитесь в отсутствии поблизости электрических проводов, водопроводных и газовых труб и других предметов, которые могут стать причиной опасной ситуации в случае их повреждения при использовании инструмента.

Эксплуатация

1. При возникновении экстренной ситуации немедленно выключите инструмент.
2. Если в процессе работы появился несвойственный шум или вибрация, остановите инструмент и извлеките блок аккумулятора. Не используйте инструмент, пока причина не будет определена и устранена.
3. После выключения инструмента режущий узел еще некоторое время продолжает вращаться. Прежде чем прикасаться к режущему узлу, дождитесь его остановки.
4. Используйте плечевой ремень в процессе работы. Крепко держите инструмент справа от себя.
5. При эксплуатации инструмента не тянитесь. Всегда сохраняйте устойчивое положение и равновесие. Чтобы не споткнуться, учитывайте скрытые препятствия, такие как пни, корни и канавы.
6. Соблюдайте осторожность на склонах.
7. Передвигайтесь шагом, не бегите.
8. Во избежание выхода инструмента из-под контроля запрещено работать на лестнице или на дереве.
9. Если инструмент получил сильный удар или упал, перед продолжением работы проверьте его состояние. Убедитесь в том, что органы управления и предохранительные устройства работают исправно. При возникновении сомнений или обнаружении повреждения обратитесь в авторизованный сервисный центр для осмотра инструмента и ремонта.
10. Если вы чувствуете усталость, прервите работу и отдохните. Это позволит избежать потери контроля над инструментом. Рекомендуется делать перерывы по 10–20 минут каждый час.
11. Оставляя инструмент без присмотра даже на короткий период времени, снимайте блок аккумулятора. Оставленный без присмотра инструмент с установленным блоком аккумулятора может быть использован посторонним лицом и стать причиной тяжелой травмы.
12. Если между режущим узлом и кожухом застряла трава или ветки, выключите инструмент и извлеките блок аккумулятора, прежде чем приступать к очистке. В противном случае режущий узел может случайно повернуться и стать причиной тяжелой травмы.
13. Прикасаться к опасным вращающимся деталям разрешается только после того, как их движение будет полностью остановлено, а блок аккумулятора будет извлечен.
14. В случае удара режущего узла о камень или другой твердый предмет немедленно выключите инструмент. Извлеките блок аккумулятора и осмотрите режущий узел.

15. Во время работы регулярно проверяйте режущий узел на отсутствие трещин или повреждений. Перед началом проверки извлеките блок аккумулятора и дождитесь полной остановки режущего узла. Даже при появлении поверхностных трещин немедленно замените поврежденный режущий узел.
16. Запрещено выполнять резку на высоте выше уровня пояса.
17. Перед началом резки подождите, пока после включения инструмента режущий узел не достигнет постоянной частоты вращения.
18. При использовании режущего элемента равномерно перемещайте инструмент по полукруглой дуге справа налево, как при работе обычной косой.
19. Держите инструмент только за специально предназначенные для этого изолированные поверхности, так как при выполнении работ существует риск контакта режущего элемента со скрытой электропроводкой. В случае контакта режущих элементов инструмента с проводом под напряжением открытые металлические части инструмента также окажутся под напряжением, что может привести к поражению оператора электрическим током.
20. Не запускайте инструмент, если в режущем узле запуталась скошенная трава.
21. Перед запуском инструмента убедитесь в том, что режущий узел не касается земли и других препятствий, например дерева.
22. Во время работы обязательно держите инструмент двумя руками. Во время работы запрещено удерживать инструмент только одной рукой.

Режущие узлы

1. Не используйте режущий узел, не рекомендуемый нами.
2. Для работы следует использовать подходящий режущий узел.
 - Для кошения газонной травы можно применять нейлоновые режущие головки (головки электрокосы) и пластмассовые ножи.
 - Режущие элементы используются для кошения сорняков, высокой травы, кустов, веток и другой поросли.
 - Запрещено использовать другие элементы, включая металлические многозвенные вращающиеся цепи и шарнирные ножи. Это может привести к тяжелой травме.
3. Используйте только режущие узлы, максимальная рабочая частота в маркировке которых не меньше частоты, указанной на инструменте.
4. Во время вращения режущего узла следите за тем, чтобы ваши руки, лицо и одежда находились на безопасном расстоянии от него. Несоблюдение этого требования может стать причиной травмы.
5. Работа режущего узла без соответствующего защитного кожуха не допускается.
6. При использовании режущих элементов не допускайте отдачи инструмента и будьте к ней готовы. См. раздел, посвященный отдаче.

- Надевайте на режущий элемент защитный чехол, когда этот элемент не используется. Снимайте защитный чехол перед началом работы.

Отдача (бросок лезвия в сторону)

- Отдача (бросок лезвия в сторону) – это мгновенная реакция на затравление или изгибание режущего элемента. При отдаче происходит бросок инструмента в сторону или в направлении оператора с большой силой, что может привести к тяжелой травме.
- В частности, отдача происходит при соприкосновении участка режущего элемента между положениями 12 часов и 2 часа с твердыми объектами, кустами или стволами деревьев диаметром не менее 3 см.

► Рис.2

- Меры по предотвращению отдачи:
 - Используйте сегмент режущего элемента между 8 и 11 часами.
 - Не используйте для работы сегмент между положениями 12 часов и 2 часа.
 - Использование для работы сегментов между положениями 11 часов и 12 часов, а также между положениями 2 часа и 5 часов допускается только при высокой квалификации оператора и под ответственность оператора.
 - Не подводите режущий элемент близко к стенам, заборам, пням и камням.
 - Запрещено кошение при вертикальном положении режущего элемента, например для обрезки краев и подрезания живой изгороди.

► Рис.3

Вибрация

- Лица с плохой циркуляцией крови, которые подвергаются чрезмерной вибрации, могут получить повреждение кровеносных сосудов или нервной системы. Вибрация может привести к появлению следующих симптомов в пальцах, руках или запястьях: затекание (онемение), зуд, боль, локальное или изменение цвета кожи. При возникновении указанных симптомов обратитесь к врачу!
- Для снижения риска синдрома белых пальцев во время работы держите руки в тепле и обслуживайте инструмент и дополнительные принадлежности правильно.

Транспортировка

- Для транспортировки инструмента выключите его и извлеките блок аккумулятора. Установите кожух на режущий элемент.
- Во время транспортировки инструмента переносите его в горизонтальном положении, удерживая за штангу.
- Во время транспортировки на транспортном средстве зафиксируйте его, чтобы предотвратить опрокидывание. Несоблюдение этой рекомендации может привести к повреждению инструмента или другого багажа.

Техническое обслуживание

- Обслуживание и ремонт инструмента осуществляется авторизованным сервисным центром с использованием только оригинальных деталей. Ненадлежащий ремонт или техническое обслуживание может сократить срок службы инструмента и повысить риск несчастных случаев.
- Перед выполнением работ по техническому обслуживанию, ремонту или очистке инструмента выключайте его и извлекайте блок аккумулятора.
- При работе с режущим элементом надевайте защитные перчатки.
- Всегда очищайте инструмент от пыли и грязи. Запрещено использовать для этой цели бензин, растворители, спирт и другие подобные жидкости. Это может привести к обезжелезиванию, деформации или растрескиванию пластмассовых компонентов.
- После каждого использования затягивайте все винты и гайки.
- Не пытайтесь выполнить работы по техническому обслуживанию или ремонту, не описанные в руководстве по эксплуатации. Для выполнения этих процедур обратитесь в авторизованный сервисный центр.
- Используйте только оригинальные запасные части и аксессуары. Использование запасных частей или аксессуаров сторонних производителей может привести к поломке инструмента, повреждению имущества и/или тяжелой травме.
- Обращайтесь в авторизованный сервисный центр для осмотра и обслуживания инструмента через равные промежутки времени.
- Всегда держите инструмент в хорошем рабочем состоянии. Ненадлежащее техническое обслуживание может привести к снижению производительности и сокращению срока службы инструмента.

Хранение

- Перед помещением инструмента на хранение выполните полную очистку и техническое обслуживание. Снимите блок аккумулятора. Установите кожух на режущий элемент.
- Инструмент должен храниться в недоступном для детей сухом запираемом месте или на верхних полках.
- Не ставьте инструмент вертикально (например, прислонив к стене). Несоблюдение этого требования может стать причиной падения инструмента и нанесения травмы.

Первая помощь

- Обеспечьте наличие аптечки. Незамедлительно пополняйте запас использованного препарата.
- Обращаясь за помощью, сообщайте следующую информацию:
 - место происшествия;
 - что случилось;

- число пострадавших;
- характер травмы;
- свои имя и фамилию.

СОХРАНИТЕ ДАННЫЕ ИНСТРУКЦИИ.

▲ОСТОРОЖНО: НЕ ДОПУСКАЙТЕ, чтобы удобство или опыт эксплуатации данного устройства (полученный от многократного использования) доминировали над строгим соблюдением правил техники безопасности при обращении с этим устройством. **НЕПРАВИЛЬНОЕ ИСПОЛЬЗОВАНИЕ инструмента или несоблюдение правил техники безопасности, указанных в данном руководстве, может привести к тяжелой травме.**

Важные правила техники безопасности для работы с аккумуляторным блоком

1. Перед использованием аккумуляторного блока прочитайте все инструкции и предупреждающие надписи на (1) зарядном устройстве, (2) аккумуляторном блоке и (3) инструменте, работающем от аккумуляторного блока.
2. Не разбирайте аккумуляторный блок.
3. Если время работы аккумуляторного блока значительно сократилось, немедленно прекратите работу. В противном случае, может возникнуть перегрев блока, что приведет к ожогам и даже к взрыву.
4. В случае попадания электролита в глаза промойте их обильным количеством чистой воды и немедленно обратитесь к врачу. Это может привести к потере зрения.
5. Не замыкайте контакты аккумуляторного блока между собой:
 - (1) Не прикасайтесь к контактам какими-либо токопроводящими предметами.
 - (2) Не храните аккумуляторный блок в контейнере вместе с другими металлическими предметами, такими как гвозди, монеты и т. п.
 - (3) Не допускайте попадания на аккумуляторный блок воды или дождя.
 Замыкание контактов аккумуляторного блока между собой может привести к возникновению большого тока, перегреву, возможным ожогам и даже поломке блока.
6. Не храните инструмент и аккумуляторный блок в местах, где температура может достигать или превышать 50 °C (122 °F).
7. Не бросайте аккумуляторный блок в огонь, даже если он сильно поврежден или полностью вышел из строя. Аккумуляторный блок может взорваться под действием огня.
8. Не роняйте и не ударяйте аккумуляторный блок.
9. Не используйте поврежденный аккумуляторный блок.

10. **Входящие в комплект литий-ионные аккумуляторы должны эксплуатироваться в соответствии с требованиями законодательства об опасных товарах.**

При коммерческой транспортировке, например, третьей стороной или экспедитором, необходимо нанести на упаковку специальные предупреждения и маркировку.

В процессе подготовки устройства к отправке обязательно проконсультируйтесь со специалистом по опасным материалам. Также соблюдайте местные требования и нормы. Они могут быть строже.

Закройте или закрепите разомкнутые контакты и упакуйте аккумулятор так, чтобы он не перемещался по упаковке.

11. Для утилизации блока аккумулятора извлеките его из инструмента и утилизируйте безопасным способом. Выполняйте требования местного законодательства по утилизации аккумуляторного блока.
12. Используйте аккумуляторы только с продукцией, указанной Makita. Установка аккумуляторов на продукцию, не соответствующую требованиям, может привести к пожару, перегреву, взрыву или утечке электролита.
13. Если инструментом не будут пользоваться в течение длительного периода времени, извлеките аккумулятор из инструмента.

СОХРАНИТЕ ДАННЫЕ ИНСТРУКЦИИ.

▲ВНИМАНИЕ: Используйте только фирменные аккумуляторные батареи Makita.

Использование аккумуляторных батарей, не произведенных Makita, или батарей, которые были подвергнуты модификациям, может привести к взрыву аккумулятора, пожару, травмам и повреждению имущества. Это также автоматически аннулирует гарантию Makita на инструмент и зарядное устройство Makita.

Советы по обеспечению максимального срока службы аккумулятора

1. Заряжайте блок аккумуляторов перед его полной разрядкой. Обязательно прекратите работу с инструментом и зарядите блок аккумуляторов, если вы заметили снижение мощности инструмента.
2. Никогда не подзаряжайте полностью заряженный блок аккумуляторов. Перезарядка сокращает срок службы аккумулятора.
3. Заряжайте блок аккумуляторов при комнатной температуре в 10 - 40 °C (50 - 104 °F). Перед зарядкой горячего блока аккумуляторов дайте ему остыть.
4. Зарядите ионно-литиевый аккумуляторный блок, если вы не будете пользоваться инструментом длительное время (более шести месяцев).

ОПИСАНИЕ ДЕТАЛЕЙ

► Рис.4

1	Индикатор скорости	2	Индикатор системы ADT (системы автоматического переключения частоты)	3	Индикатор питания	4	Кнопка основного питания
5	Кнопка реверса	6	Блок аккумулятора	7	Рычаг разблокировки	8	Триггерный переключатель
9	Крючок для подвешивания	10	Рукоятка	11	Ограждение (в зависимости от страны-заказчика)	12	Защитное устройство (для нейлоновой режущей головки / пластмассового ножа)
13	Защитное устройство (для режущего элемента)	14	Плечевой ремень	-	-	-	-

ПРИМЕЧАНИЕ: Защитное устройство, входящее в стандартный комплект поставки, зависит от страны.

ОПИСАНИЕ РАБОТЫ

▲ ОСТОРОЖНО: Перед регулировкой или проверкой функций инструмента обязательно убедитесь, что он выключен и его блок аккумулятора снят. Несоблюдение этого требования может стать причиной тяжелой травмы из-за случайного включения инструмента.

Установка или снятие блока аккумулятора

▲ ВНИМАНИЕ: Обязательно выключайте инструмент перед установкой и извлечением аккумуляторного блока.

▲ ВНИМАНИЕ: При установке и извлечении аккумуляторного блока крепко удерживайте инструмент и аккумуляторный блок. Если не соблюдать это требование, они могут выскользнуть из рук, что приведет к повреждению инструмента, аккумуляторного блока и травмированию оператора.

► Рис.5: 1. Красный индикатор 2. Кнопка 3. Блок аккумулятора

Для снятия аккумуляторного блока нажмите кнопку на лицевой стороне и извлеките блок.

Для установки аккумуляторного блока совместите выступ аккумуляторного блока с пазом в корпусе и задвиньте его на место. Устанавливайте блок до упора так, чтобы он зафиксировался на месте с небольшим щелчком. Если вы можете видеть красный индикатор на верхней части клавиши, адаптер аккумулятора не полностью установлен на месте.

▲ ВНИМАНИЕ: Обязательно устанавливайте аккумуляторный блок до конца, чтобы красный индикатор не был виден. В противном случае аккумуляторный блок может выпасть из инструмента и нанести травму вам или другим людям.

▲ ВНИМАНИЕ: Не прилагайте чрезмерных усилий при установке аккумуляторного блока. Если блок не движется свободно, значит он вставлен неправильно.

Система защиты инструмента/аккумулятора

На инструменте предусмотрена система защиты инструмента/аккумулятора. Она автоматически отключает питание двигателя для продления срока службы инструмента и аккумулятора. Инструмент автоматически остановится во время работы в следующих случаях:

Состояние	Индикатор рабочей частоты		
	<input type="checkbox"/> Вкл	<input type="checkbox"/> Выкл	<input checked="" type="checkbox"/> Мигает
Перегрузка		3	2 1
Перегрев	3 2 1	3 <input type="checkbox"/> 2 <input type="checkbox"/> 1 <input type="checkbox"/>	3 <input type="checkbox"/> 2 <input type="checkbox"/> 1
Чрезмерная разрядка		3 <input type="checkbox"/> 2 <input type="checkbox"/> 1	

Защита от перегрузки

Если инструмент перегружен из-за накопления в нем скошенной травы или другого мусора, индикаторы рабочей частоты 2 и 3 начнут мигать, а инструмент автоматически остановится. В этом случае выключите инструмент и прекратите работу, повлекшую перегрузку инструмента. Затем включите инструмент для перезапуска.

Защита инструмента или аккумулятора от перегрева

Существует два типа перегрева: перегрев инструмента и перегрев аккумулятора. При перегреве инструмента все индикаторы рабочей частоты начнут мигать. При перегреве аккумулятора индикатор рабочей частоты 1 мигает. В случае перегрева прибор автоматически останавливается. Дайте инструменту и/или аккумулятору остыть перед возобновлением работы.

Защита от переразрядки

При истощении заряда аккумулятора инструмент автоматически останавливается, и мигает индикатор рабочей частоты 1. Если устройство не работает даже после нажатия переключателей, снимите аккумулятор с инструмента и зарядите их.

Индикация оставшегося заряда аккумулятора

Только для блоков аккумулятора с индикатором

► Рис.6: 1. Индикаторы 2. Кнопка проверки

Нажмите кнопку проверки на аккумуляторном блоке для проверки заряда. Индикаторы загорятся на несколько секунд.

Индикаторы			Уровень заряда
Горит	Выкл.	Мигает	
■	□	▧	от 75 до 100%
■	■	■	от 50 до 75%
■	■	□	от 25 до 50%
■	□	□	от 0 до 25%
▧	□	□	Зарядите аккумуляторную батарею.
■	■	□	Возможно, аккумуляторная батарея неисправна.
□	□	■	

ПРИМЕЧАНИЕ: В зависимости от условий эксплуатации и температуры окружающего воздуха индикация может незначительно отличаться от фактического значения.

Основной переключатель питания

Для включения инструмента нажмите и удерживайте основную кнопку питания.

Для выключения инструмента нажмите и удерживайте кнопку питания, пока индикатор питания и индикатор рабочей частоты не погаснут.

► Рис.7: 1. Индикатор рабочей частоты 2. Кнопка основного питания 3. Индикатор питания

ПРИМЕЧАНИЕ: Инструмент автоматически выключится, если в течение определенного периода времени им не будет пользоваться.

Действие выключателя

▲ ОСТОРОЖНО: В целях безопасности инструмент оснащен рычагом разблокировки, который предотвращает случайное включение инструмента. **ЗАПРЕЩАЕТСЯ** использовать инструмент после нажатия триггерного переключателя без включения рычага разблокировки. Верните инструмент в авторизованный сервисный центр для надлежащего ремонта **ДО** продолжения его эксплуатации.

▲ ОСТОРОЖНО: **ЗАПРЕЩЕНО** фиксировать рычаг разблокировки при помощи липкой ленты и вносить изменения в его конструкцию.

▲ ВНИМАНИЕ: Перед установкой блока аккумулятора в инструмент убедитесь в том, что триггерный переключатель работает правильно и возвращается в положение "ВЫКЛ." при отпускании. Эксплуатация инструмента с неисправным переключателем может привести к потере контроля над инструментом и получению тяжелой травмы.

▲ ВНИМАНИЕ: При переноске инструмента не кладите палец на основную кнопку питания и не нажимайте триггерный переключатель. Инструмент может случайно включиться и причинить травму.

ПРИМЕЧАНИЕ: Не давите сильно на триггерный переключатель, не нажав на рычаг разблокировки. Это может привести к поломке переключателя.

Для предотвращения случайного нажатия триггерного переключателя инструмент оборудован рычагом блокировки в выключенном положении. Для запуска инструмента отпустите рычаг блокировки в выключенном положении, затем потяните триггерный переключатель. Для повышения частоты вращения нажмите триггерный переключатель сильнее. Для остановки отпустите триггерный переключатель.

DUR368A

► Рис.8: 1. Рычаг разблокировки 2. Триггерный переключатель



DUR368L

► Рис.9: 1. Рычаг блокировки 2. Триггерный переключатель

Регулировка скорости



Для регулировки рабочей частоты инструмента нажмите основную кнопку питания. При каждом нажатии основной кнопки питания уровень рабочей частоты будет меняться.



► **Рис.10:** 1. Индикатор рабочей частоты 2. Кнопка основного питания

Индикатор рабочей частоты	Режим	Частота вращения
	Высокая	6 500 мин ⁻¹
	Средняя	5 300 мин ⁻¹
	Низкая	3 500 мин ⁻¹

Технология автоматического изменения крутящего момента

При активации технологии автоматического изменения крутящего момента (ADT) инструмент работает с оптимальными частотой вращения и крутящим моментом в зависимости от состояния срезаемой травы.

Для запуска технологии ADT нажмите и удерживайте кнопку реверса, пока индикатор ADT не включится. После этого коснитесь основной кнопки питания, чтобы выбрать режущий узел, прикрепленный к инструменту. Для выбора режущего элемента или пластмассового ножа нужно, чтобы загорелась лампа рядом с меткой , а для выбора нейлоновой режущей головки – лампа рядом с меткой . Для остановки технологии ADT нажмите и удерживайте кнопку реверса, пока индикатор ADT не выключится.

► **Рис.11:** 1.  (значок) 2.  (значок) 3. Индикатор ADT 4. Кнопка основного питания 5. Кнопка реверса

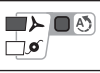
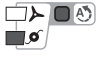
Индикатор	Режим	Режущий узел	Частота вращения
	ADT (режущий диск)	Режущий диск Пластмассовый нож	3 500 - 6 500 мин ⁻¹
	ADT (нейлоновая режущая головка)	Нейлоновая режущая головка	3 500 - 6 500 мин ⁻¹

Кнопка реверса для удаления мусора

⚠ОСТОРОЖНО: Выключите инструмент и снимите блок аккумулятора перед удалением скопившихся сорняков или мусора, с которыми не справилась функция реверса. Несоблюдение этого требования может стать причиной тяжелой травмы из-за случайного включения инструмента.

Этот инструмент оборудован кнопкой реверса для изменения направления вращения. Данная функция предназначена только для удаления скопившихся в инструменте сорняков и мусора.

Для изменения направления вращения нажмите кнопку реверса и потяните триггерный переключатель после остановки режущего узла. После нажатия триггерного переключателя индикатор питания начнет мигать, а режущий узел будет вращаться в обратном направлении.

Для возврата к обычному направлению вращения отпустите триггерный переключатель и дождитесь остановки режущего узла.

► **Рис.12:** 1. Кнопка реверса 2. Индикатор питания

ПРИМЕЧАНИЕ: После изменения направления вращения инструмент работает в течение небольшого периода времени и затем автоматически отключается.

ПРИМЕЧАНИЕ: После выключения инструмента при его последующем включении направление вращения снова будет обычным.

ПРИМЕЧАНИЕ: В случае нажатия кнопки реверса во время вращения режущего узла он останавливается для изменения направления вращения.

Электрический тормоз

Этот инструмент оснащен электрическим тормозом для режущего узла. Если после отпускания триггерного переключателя режущий узел инструмента зачастую продолжает некоторое время вращаться, отнесите инструмент в наш сервисный центр.

⚠ВНИМАНИЕ: Эта тормозная система не заменяет защитное устройство. Запрещено использовать инструмент без защитного устройства. Использование режущего узла без защиты может привести к тяжелой травме.

Электронная функция

Постоянный контроль скорости

Функция контроля скорости обеспечивает неизменное число оборотов независимо от нагрузки.

Функция плавного запуска

Плавный запуск благодаря подавлению начального удара.

СБОРКА

⚠ОСТОРОЖНО: Перед выполнением каких-либо работ с инструментом обязательно убедитесь, что он выключен и его блок аккумулятора снят. Несоблюдение этого требования может стать причиной тяжелой травмы из-за случайного включения инструмента.

⚠ОСТОРОЖНО: Не запускайте частично разобранный инструмент. Работа инструмента в частично разобранном виде может стать причиной тяжелой травмы в результате случайного пуска.

Установка рукоятки

Для DUR368A

1. Вставьте штангу рукоятки в зажим. Совместите отверстие для винта в зажиме с соответствующим отверстием в штанге. Хорошо затяните винт.
► Рис.13: 1. Ручка 2. Винт 3. Штанга

ПРИМЕЧАНИЕ: Обратите внимание на то, в каком направлении вставлена ручка. Отверстия для винтов не совместятся, если ручка вставлена в неправильном направлении.

2. Вставьте рукоятку между зажимом и держателем. Отрегулируйте угол рукоятки так, чтобы добиться удобного рабочего положения, затем затяните болты с внутренними шестигранниками.
► Рис.14: 1. Болт с внутренним шестигранником 2. Зажим рукоятки 3. Держатель рукоятки

Для DUR368L

1. Прикрепите верхний и нижний зажимы к демпферу.
2. Установите ручку на верхний зажим и зафиксируйте ее болтами с внутренними шестигранниками, как показано на рисунке.
► Рис.15: 1. Болт с внутренним шестигранником 2. Рукоятка 3. Верхний зажим 4. Демпфер 5. Нижний зажим 6. Проставка

⚠ВНИМАНИЕ: Не снимайте и не сжимайте проставку. Это может привести к потере устойчивости инструмента и тяжелой травме.

Установка ограждения

В зависимости от страны

Если в комплект поставки модели входит ограждение, прикрепите его к ручке винтом, находящимся на ограждении.

► Рис.16: 1. Ограждение 2. Винт

⚠ВНИМАНИЕ: После установки ограждения не снимайте его. Ограждение работает в качестве защитного элемента для предотвращения случайного контакта с режущим элементом.

Хранение шестигранного ключа

⚠ВНИМАНИЕ: Будьте осторожны и не оставляйте шестигранный ключ в головке инструмента. Это может привести к травме и/или к повреждению инструмента.

Если шестигранный ключ не используется, храните его, как показано на рисунке, чтобы не потерять.





► Рис.17: 1. Шестигранный ключ

На модели с петлеобразной ручкой шестигранный ключ также можно хранить на ручке, как показано.

► Рис.18: 1. Шестигранный ключ

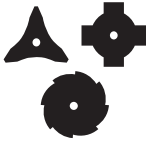
Правильное сочетание режущего узла и защитного устройства

⚠ВНИМАНИЕ: Используйте правильное сочетание режущего узла и защитного устройства. При неправильном сочетании защита пользователя от режущего узла, вылетающих осколков и камней не гарантируется. При неправильном сочетании также возможно нарушение балансировки инструмента, что может привести к травме.

Режущий узел	Защитное устройство
Режущий диск (с 3 зубцами, с 4 зубцами, с 8 зубцами) 	
Нейлоновая режущая головка 	
Пластмассовый нож 	

Установка защитного устройства

⚠ОСТОРОЖНО: Запрещается использовать инструмент без установленного защитного ограждения, показанного на рисунке. Несоблюдение данного требования может привести к серьезным травмам.

ПРИМЕЧАНИЕ: Тип защитного устройства, которое входит в стандартную комплектацию инструмента, различается в зависимости от страны.

При использовании режущего элемента

Закрепите защитное устройство на зажиме болтами.

► **Рис.19:** 1. Зажим 2. Защитное устройство

При использовании нейлоновой режущей головки / пластмассового ножа

▲ВНИМАНИЕ: Соблюдайте осторожность, чтобы не пораниться при отрезании нейлонового шнура.

Прикрепите защитное устройство к зажиму болтами.

► **Рис.20:** 1. Зажим 2. Защитное устройство
3. Режущее приспособление

Установка режущего узла

▲ВНИМАНИЕ: Снятие и установка режущего узла выполняется только ключами из комплекта.

▲ВНИМАНИЕ: После установки режущего узла не забудьте извлечь шестигранный ключ из головки инструмента.

ПРИМЕЧАНИЕ: Типы режущих узлов, которые входят в стандартную комплектацию инструмента, различаются в зависимости от страны. Режущий узел не входит в комплект некоторых моделей с определенными техническими характеристиками.

ПРИМЕЧАНИЕ: Для замены режущего узла переверните инструмент.

Режущий диск

▲ВНИМАНИЕ: Работы с режущим элементом следует выполнять в защитных перчатках. На элемент следует устанавливать защитный кожух.

▲ВНИМАНИЕ: Режущий диск необходимо хорошо отполировать; на его поверхности не должно быть трещин и сколов. В случае удара режущего элемента о камень во время работы остановите двигатель и проверьте состояние элемента.

▲ВНИМАНИЕ: Крепежная гайка режущего элемента (с пружинной шайбой) изнашивается со временем. Если на пружинной шайбе появляются признаки износа или деформации, замените гайку. По вопросу заказа гайки обратитесь в местный авторизованный центр.

▲ВНИМАНИЕ: Наружный диаметр режущего элемента указан далее. Не используйте режущий диск, наружный диаметр которого превышает указанный.

- Режущий элемент с 3 зубцами: 230 мм
- Режущий элемент с 4 зубцами: 230 мм
- Режущий элемент с 8 зубцами: 230 мм

► **Рис.21:** 1. Гайка 2. Прижимная шайба
3. Режущий диск 4. Опорная шайба
5. Шпиндель 6. Шестигранный ключ

1. Чтобы заблокировать штангу, вставьте шестигранный ключ в отверстие в головке инструмента. Вращайте штангу, пока шестигранный ключ не будет вставлен полностью.

2. Установите режущий диск на опорную шайбу таким образом, чтобы стрелки на элементе и защитном устройстве указывали в одном направлении.

► **Рис.22:** 1. Стрелка

3. Установите прижимную шайбу на режущий диск и плотно затяните гайку накидным ключом.

► **Рис.23:** 1. Шестигранный ключ 2. Накидной ключ
3. Затянуть 4. Ослабить

ПРИМЕЧАНИЕ: Момент затяжки: 16 - 23 Н•м

4. Извлеките шестигранный ключ из головки инструмента.

Для удаления режущего элемента выполните процедуру установки в обратном порядке.

Нейлоновая режущая головка

ПРИМЕЧАНИЕ: Обязательно используйте оригинальную нейлоновую режущую головку Makita.

► **Рис.24:** 1. Нейлоновая режущая головка
2. Опорная шайба 3. Шпиндель
4. Шестигранный ключ 5. Затянуть
6. Ослабить

1. Чтобы заблокировать штангу, вставьте шестигранный ключ в отверстие в головке инструмента. Вращайте штангу, пока шестигранный ключ не будет вставлен полностью.

2. Установите нейлоновую режущую головку на шпиндель и плотно затяните вручную.

3. Извлеките шестигранный ключ из головки инструмента.

Для удаления нейлоновой режущей головки выполните процедуру установки в обратном порядке.

Пластмассовый нож

ПРИМЕЧАНИЕ: Обязательно используйте оригинальные пластмассовые ножи Makita.

► **Рис.25:** 1. Пластмассовый нож 2. Опорная шайба 3. Шпиндель 4. Шестигранный ключ 5. Затянуть 6. Ослабить

1. Чтобы заблокировать штангу, вставьте шестигранный ключ в отверстие в головке инструмента. Вращайте штангу, пока шестигранный ключ не будет вставлен полностью.

2. Установите пластмассовый нож на вал и плотно затяните вручную.

3. Извлеките шестигранный ключ из головки инструмента.

Для удаления пластмассового ножа выполните процедуру установки в обратном порядке.

ЭКСПЛУАТАЦИЯ

Пристегивание плечевого ремня

▲ВНИМАНИЕ: Всегда используйте закрепленный плечевой ремень, прикрепленный к инструменту. Чтобы снизить усталость, всегда регулируйте плечевой ремень в соответствии с ростом и комплекцией оператора, прежде чем приступить к работе.

▲ВНИМАНИЕ: Перед началом работы убедитесь в том, что плечевой ремень правильно прикреплен к крючку для подвешивания на инструменте.

1. Наденьте плечевой ремень на левое плечо.

► Рис.26

2. Прикрепите крючок на плечевом ремне к крючку для подвешивания инструмента.

DUR368A

► Рис.27: 1. Крючок 2. Крючок для подвешивания

DUR368L

► Рис.28: 1. Крючок 2. Крючок для подвешивания

3. Отрегулируйте плечевой ремень таким образом, чтобы добиться удобного рабочего положения.

► Рис.29

Конструкция плечевого ремня обеспечивает его быстрое снятие. Чтобы отсоединить плечевой ремень от инструмента, просто нажмите на боковые выступы замка.

DUR368A

► Рис.30: 1. Замок

DUR368L

► Рис.31: 1. Замок

Регулировка положения крючка для подвешивания

Для большего удобства работы с инструментом можно изменить положение крючка для подвешивания.

Отрегулируйте положение крючка для подвешивания, как показано на рисунке.

► Рис.32

1	Расстояние крючка для подвешивания от земли.
2	Расстояние режущего узла от земли.
3	Горизонтальное расстояние между крючком для подвешивания и незащищенной частью режущего узла.

Ослабьте болт с внутренним шестигранником на крючке для подвешивания. Переместите крючок в удобное рабочее положение и затяните болт.

DUR368A

► Рис.33: 1. Крючок для подвешивания 2. Болт с внутренним шестигранником

DUR368L

► Рис.34: 1. Крючок для подвешивания 2. Болт с внутренним шестигранником

Правильное обращение с инструментом

▲ОСТОРОЖНО: Инструмент всегда должен располагаться справа от оператора. Правильное расположение инструмента обеспечивает его оптимальную управляемость и позволяет снизить риск получения серьезных травм из-за отдачи инструмента.

▲ОСТОРОЖНО: Соблюдайте особую осторожность, чтобы сохранять контроль над инструментом во время работы. Не допускайте отклонения инструмента по направлению к вам или к другим людям, находящимся поблизости. Несоблюдение данного требования может привести к серьезным травмам посторонних лиц или оператора.

▲ОСТОРОЖНО: Во избежание несчастных случаев расстояние между работающими на одном участке операторами должно составлять более 15 м (50 футов). Также назначьте сотрудника для контроля расстояния между операторами. При появлении в области работы людей или животных немедленно прекратите работу.

▲ВНИМАНИЕ: Если во время работы режущий узел наталкивается на камень или другой твердый предмет, остановите инструмент и осмотрите его на предмет повреждений. Если режущий узел поврежден, замените его. Использование поврежденного режущего узла может привести к тяжелой травме.

▲ВНИМАНИЕ: При кошении травы удалите кожу с режущего элемента.

Правильное расположение и управление обеспечивают оптимальный контроль и снижают риск травмы из-за отдачи.

DUR368A

► Рис.35

DUR368L

► Рис.36

Использование нейлоновой режущей головки (с механизмом ударного самовыпуска)

Нейлоновая режущая головка представляет собой электророску с двумя нитями и механизмом ударного самовыпуска.

Чтобы выпустить нейлоновый шнур, коснитесь земли выступом на нейлоновой режущей головке при вращении.

► Рис.37: 1. Наиболее эффективная зона скашивания

ПРИМЕЧАНИЕ: Если нейлоновая режущая головка не вращается, функция ударного самовыпуска не будет работать правильно.

ПРИМЕЧАНИЕ: Если нейлоновый шнур не выходит при ударе о землю, повторно намотайте/замените его в соответствии с процедурами, описанными в разделе по техническому обслуживанию.

ОБСЛУЖИВАНИЕ

⚠ ОСТОРОЖНО: Перед осмотром или обслуживанием инструмента обязательно убедитесь, что он выключен и его блок аккумулятора снят. Несоблюдение этого требования может стать причиной тяжелой травмы из-за случайного включения инструмента.

ПРИМЕЧАНИЕ: Запрещается использовать бензин, растворители, спирт и другие подобные жидкости. Это может привести к обесцвечиванию, деформации и трещинам.

Для обеспечения БЕЗОПАСНОСТИ и НАДЕЖНОСТИ оборудования ремонт, любое другое техобслуживание или регулировку необходимо производить в уполномоченных сервис-центрах Makita или сервис-центрах предприятия с использованием только сменных частей производства Makita.

Замена нейлонового шнура

⚠ ОСТОРОЖНО: Используйте только нейлоновый шнур с диаметром, указанным в этом руководстве. Не применяйте более толстый шнур, металлическую проволоку, веревку или подобные материалы. Несоблюдение этого требования может привести к повреждению инструмента и тяжелой травме.

⚠ ОСТОРОЖНО: При замене нейлонового шнура снимайте нейлоновую режущую головку с инструмента.

⚠ ОСТОРОЖНО: Убедитесь, что крышка нейлоновой режущей головки надежно закреплена на корпусе, как описано ниже. Ненадлежащая фиксация крышки может привести к разрушению режущей головки – она может разлететься на осколки и причинить серьезную травму.

При прекращении подачи шнура необходимо его заменить. Способ замены нейлонового шнура зависит от типа нейлоновой режущей головки.

95-M10L

► Рис.38

B&F ECO 4L

► Рис.39

Ultra Auto 4

► Рис.40

UN-74L

► Рис.41

С ручной подачей

Когда нейлоновый шнур станет коротким, извлеките его из отверстия и вставьте через другое отверстие.

► Рис.42

Замените пластмассовый нож

Замените нож в случае его износа или поломки.

► Рис.43

При установке пластмассового ножа сориентируйте стрелку на ноже в направлении, совпадающем с направлением стрелки на защитном устройстве.

► Рис.44: 1. Стрелка на защитном устройстве
2. Стрелка на ноже

ПОИСК И УСТРАНЕНИЕ НЕИСПРАВНОСТЕЙ

Прежде чем обращаться по поводу ремонта, проведите осмотр самостоятельно. Если обнаружена неисправность, не указанная в руководстве, не пытайтесь разобрать инструмент. Обратитесь в один из авторизованных сервисных центров Makita, в которых для ремонта всегда используются оригинальные детали Makita.

Состояние неисправности	Возможная причина (неисправности)	Способ устранения
Не работает электромотор.	Не вставлен блок аккумулятора.	Установите блок аккумулятора.
	Неисправен аккумулятор (под напряжением)	Зарядите аккумулятор. Если перезарядка не помогает, замените аккумулятор.
	Привод работает неправильно.	Обратитесь в местный авторизованный центр для ремонта.
После непродолжительного использования двигатель останавливается.	Низкий уровень заряда аккумулятора.	Зарядите аккумулятор. Если перезарядка не помогает, замените аккумулятор.
	Перегрев.	Прекратите работу и дайте инструменту остыть.
Не достигает максимальных оборотов.	Неправильно установлен аккумулятор.	Вставьте блок аккумулятора, как описано в этом руководстве.
	Заряд аккумулятора падает.	Зарядите аккумулятор. Если перезарядка не помогает, замените аккумулятор.
	Привод работает неправильно.	Обратитесь в местный авторизованный центр для ремонта.
Режущий узел не вращается: ⇒ немедленно выключите машину!	Посторонний предмет (например, ветка) застрял между защитным устройством и режущим узлом.	Удалите посторонний предмет.
	Привод работает неправильно.	Обратитесь в местный авторизованный центр для ремонта.
Сильная вибрация: ⇒ немедленно выключите машину!	Один из концов нейлонового шнура оборван.	При вращении коснитесь земли выступом на нейлоновой режущей головке, чтобы выпустить нейлоновый шнур.
	Привод работает неправильно.	Обратитесь в местный авторизованный центр для ремонта.
Режущий узел и двигатель не останавливаются: ⇒ немедленно извлеките аккумулятор!	Электрическая или электронная неисправность.	Извлеките аккумулятор и обратитесь в местный авторизованный сервисный центр для ремонта.

ДОПОЛНИТЕЛЬНЫЕ ПРИНАДЛЕЖНОСТИ

⚠ ОСТОРОЖНО: Используйте только рекомендованные принадлежности и приспособления, указанные в этом руководстве. Использование других принадлежностей или приспособлений может привести к тяжелым травмам.

⚠ ВНИМАНИЕ: Данные принадлежности или приспособления рекомендуются для использования с инструментом Makita, указанным в настоящем руководстве. Использование других принадлежностей или приспособлений может привести к получению травмы. Используйте принадлежность или приспособление только по указанному назначению.

- Нейлоновый шнур (режущая нить)
- Пластмассовый нож
- Защитное устройство
- Оригинальный аккумулятор и зарядное устройство Makita

ПРИМЕЧАНИЕ: Некоторые элементы списка могут входить в комплект инструмента в качестве стандартных приспособлений. Они могут отличаться в зависимости от страны.

Если вам необходимо содействие в получении дополнительной информации по этим принадлежностям, свяжитесь с вашим сервис-центром Makita.

- Режущий диск
- Нейлоновая режущая головка









Makita Europe N.V. Jan-Baptist Vinkstraat 2,
3070 Kortenberg, Belgium

Makita Corporation 3-11-8, Sumiyoshi-cho,
Anjo, Aichi 446-8502 Japan

www.makita.com

885716A981 EN, SV, NO, FI, LV, LT, ET, RU 20190325
