



## Накладной датчик температуры

**QAD2...  
FA-T1G**

- Накладные датчики предназначены для измерения температуры воды в трубопроводах.
- Диапазон применения -30... 125/130 °C ...95 % отн.влажн. без конденсата (не подходит для холодоснабжения)

### Применение

Определение температуры в трубопроводах:

- контроль или ограничение температуры подачи
- ограничение температуры обратки
- контроль температуры ГВС

### Сводка типов

<i>Тип</i>	<i>Чувств.элемент</i>	<i>Диапазон темпер.</i>	<i>Константа времени</i>
<b>QAD22</b>	LG-Ni 1000	-30...+130 °C	3 с
<b>QAD2010</b>	Pt 100	-30...+130 °C	3 с
<b>QAD2012</b>	Pt 1000	-30...+130 °C	3 с
<b>QAD2030</b>	NTC 10k	-30...+125 °C	6 с
<b>FA-T1G</b>	T1 (PTC)	-30...+130 °C	3 с

### Заказ

При заказе указывайте наименование и тип:  
Накладной датчик температуры QAD2...

Датчики QAD2... подходят для использования со всеми типами контроллеров, принимающих пассивные аналоговые сигналы.

## Функционирование

Чувствительный элемент датчика измеряет температуру трубопровода. Сопротивление чувствительного элемента меняется как функция температуры среды.

### Чувствительный элемент

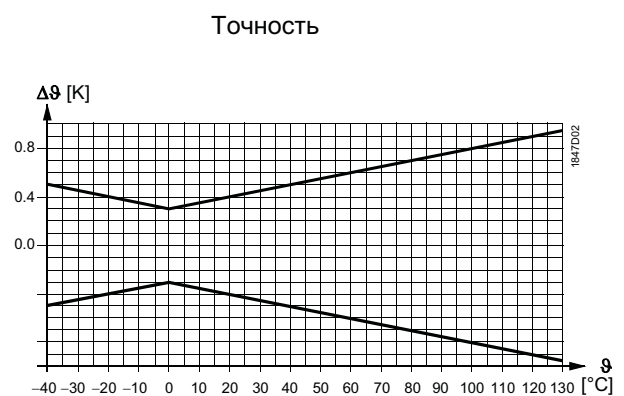
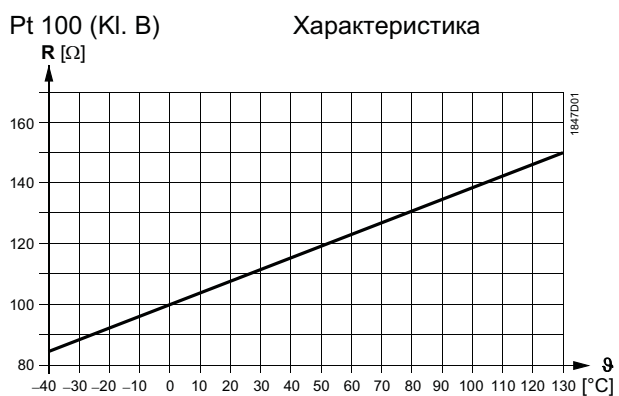
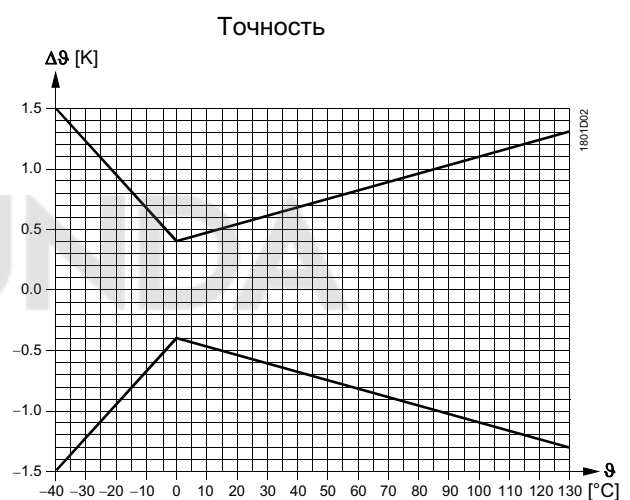

Pt 1000 (Кл. В)

Характеристика

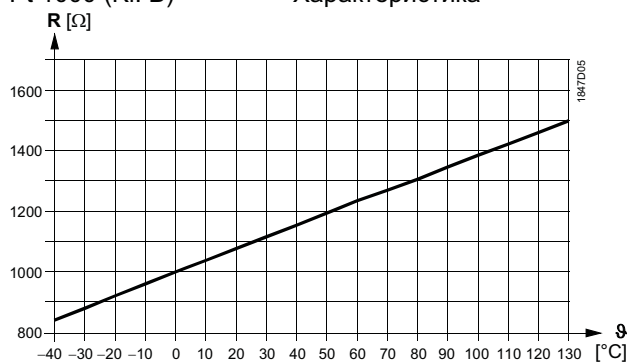

Точность

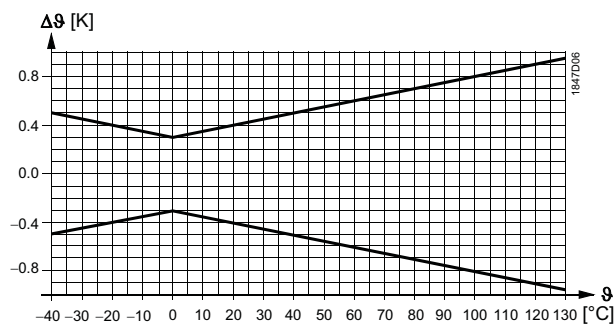

NTC 10k

Характеристика

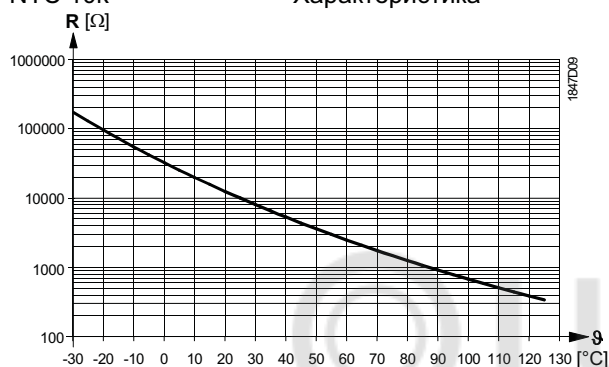

Точность

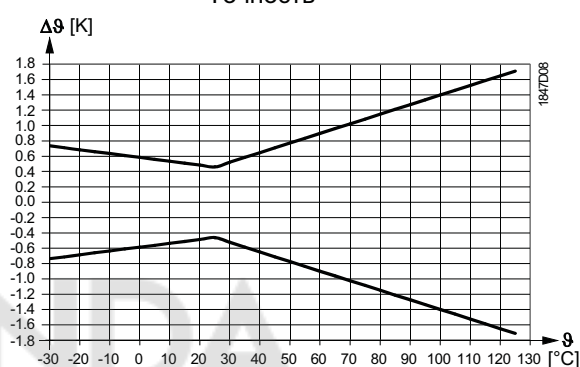

T1 (PTC)

Характеристика

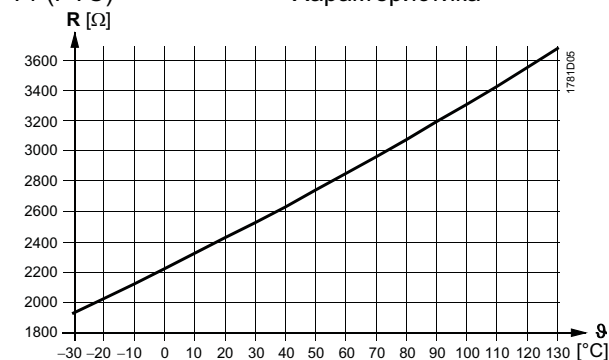

Точность

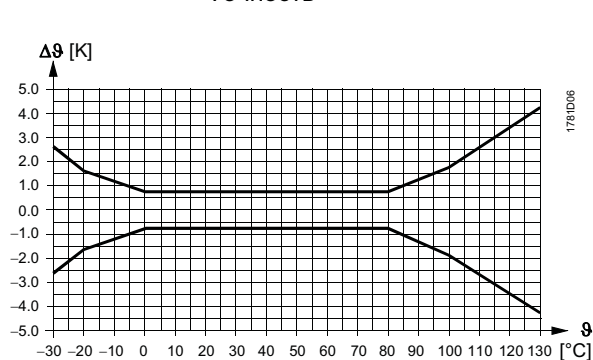

Экспликация

R Сопротивление Ohm

 $\theta$  Температура °C $\Delta\theta$  Температурный дифференциал град.Келивин

### Механическая конструкция

Накладной температурный датчик состоит из следующих компонент:

- Пластиковый корпус с крышкой, с клеммами и прокладкой
- Гибка медная пластина с чувствительным элементом легко адаптируется на поверхности трубы
- Фиксатор (хомут регулируемой длины) для труб 15...140 мм

Доступ к клеммам для подключения датчика обеспечивается после снятия крышки. Кабель подключается либо с тыльной стороны (скрытая проводка), либо с нижней стороны (открытая проводка). В нижнюю часть корпуса может вкручиваться уплотнитель кабельного ввода Pg11.

## Технические характеристики

	Диапазон применения	См. "Сводка типов"
	Чувствительный элемент	См. "Сводка типов"
	Константа времени $t_{63}$	См. "Сводка типов" (зависит от поверхности трубы)
	Точность измерения	См. "Функционирование"
	Среда измерения	вода, другие жидкости
	Тип измерительного элемента	пассивный
	Степень защиты	IP 42 согласно IEC 529
	Класс безопасности	III согласно EN 60 730
Электрическое соединение	Винтовые терминалы	макс. 1 x 2.5 мм <sup>2</sup>
	Ввод кабеля Pg 11 сальник	Уплотнитель для кабеля 5.5...7.2 мм
Окружающая среда	Допустимая длина кабеля	См. Документацию на контроллеры
	Работа	согл IEC 721-3-3
	Климатические условия	класс 3K5
	Температура (корпус)	-5...+50 °C
	Влажность (корпус)	5...95 % r.h.
	Транспортировка	согл IEC 721-3-2
Материалы	Климатические условия	класс 2K3
	Температура	-25...+70 °C
	Влажность	<95 % r.h.
	Механические условия	класс 2M2
	Основание	PA-GF35
Цвет	Крышка основания	ASA Luran S
	Хомут регулируемой длины	Нерж.сталь
	Упаковка	картон
Вес	Основание	Серебр-серый, RAL 7001
	Крышка основания	Светло-серый, RAL 7035
Вес	Без упаковки	0.072 кг
	С упаковкой	0.083 кг

Допустимая длина кабеля зависит от типа контроллера, к которому подключен датчик. См. Документацию на контроллер

## Монтаж

В зависимости от применения датчик монтируется Depending on the application, the sensor is to be located as follows:

- Для контроля температуры подачи:  
В отопительных системах:
  - Непосредственно за насосом подачи
  - 1.5 - 2 м после смесительного клапана, если насос установлен на обратке
- Для ограничения температуры обратки:  
На обратном трубопроводе, в месте характерной температуры теплоносителя

В месте установки датчика теплоноситель должен быть хорошо перемешан .

Труба в месте установки датчика имеет хороший подход.

Электрический кабель не должен подходить сверху.

Допустимые способы монтажа

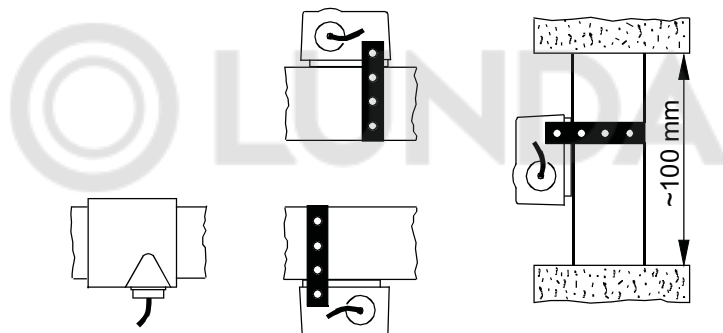

Недопустимый способ монтажа

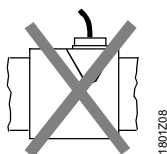

Крепление

Инструкции по монтажу имеются на упаковке.

- Удалите краску и теплоизоляцию с труб в месте монтажа.
- Плотнo зафиксируйте датчик монтажным хомутом.

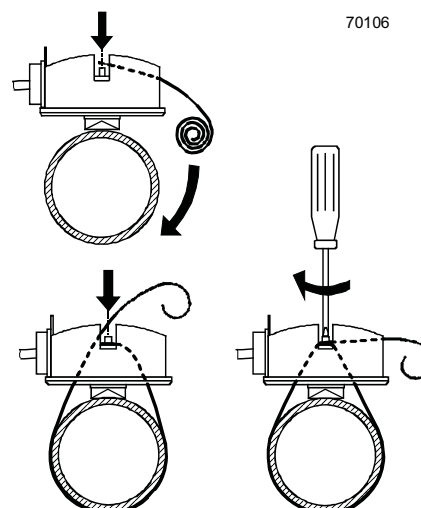

## Схема подключения

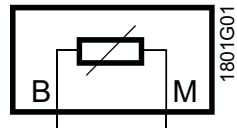

Провода не имеют полярность.

## Габаритные размеры (мм)

