



LUNDA



Центробежные скважинные насосы с пластиковым рабочим колесом

SM



AIKON — Насосное оборудование
ООО «СиЭнПи Рус»



Адрес: 125252, г. Москва, улица
Авиаконструктора Микояна, д.12
Тел.: +7 (800) 333-10-74
E-mail: aikon@aikonrussia.ru
www.aikonrussia.ru

www.aikonrussia.ru

Aikon – субренд компании CNP, введенный для расширения модельного ряда продукции. Помимо насосного ряда, компания Aikon имеет огромный ассортимент комплектующих для насосов и устройств автоматического управления электродвигателями.



Компания Aikon предлагает широкий спектр частотно-регулируемых приводов, технологии электроснабжения и автоматизации, датчики, контроллеры и промышленные облачные платформы.

В дополнение к традиционному управлению электродвигателями продукты и системы Aikon также широко используются в специальных отраслях промышленности, таких как высокоскоростные вентиляторы, синхронные двигатели с постоянными магнитами, энергосбережение и накопление энергии, стендовые испытания, источники питания с переменной частотой и источники питания постоянного тока.

Благодаря исследованиям и разработкам в России, контроллеры для управления насосами компании Aikon отлично себя зарекомендовали в ЕС, Южной и Юго-Восточной Азии, на Ближнем Востоке, в Африке, а также в Центральной Америке.

Строгая концепция продукта Aikon постоянно совершенствует продукты и решения для клиентов. Компания расположена в Шанхае, удобном порту и центре распределения грузов, чтобы облегчить быструю доставку оборудования.



Содержание

SM — Общие сведения	4
Преимущества	4
Применение	4
Условное обозначение	5
Электродвигатель	5
Условия эксплуатации	5
Диапазон гидравлических характеристик	6
Технические характеристики	6
Технические характеристики серии SM(A)	7
Технические характеристики серии SM(B)	7
Технические характеристики серии SM(B1)	8
Технические характеристики серии SM(C)	8
Технические характеристики серии SM(G)	10
Технические характеристики серии SM(F1)	10
Конструкция	11
Материалы	12
Габаритно-присоединительные размеры серии SM(A)	13
Габаритно-присоединительные размеры серии SM(B)	13
Габаритно-присоединительные размеры серии SM(C)	14
Габаритно-присоединительные размеры серии SM(F1)	15
Габаритно-присоединительные размеры серии SM(G)	15
Графические характеристики	16

SM — Общие сведения



SM(A) SM(B) SM(B1) SM(C) SM(F1) SM(G)

Скважинные центробежные многосекционные электронасосные агрегаты серии SM из нержавеющей стали предназначены для перекачивания в стационарных условиях чистой воды и других жидкостей, неагрессивных к материалу проточной части. Главным образом используются в сельском хозяйстве, в орошении и ирригации, на промышленных и частных предприятиях. Насосы можно погружать на определенную глубину, и они могут выступать в качестве традиционных насосов для глубоких скважин, соединяемых с помощью длинного вала.

Преимущества

Насосы серии SM изготовлены с использованием проверенных опытом и временем технологий и современных высокотехнологических решений. Их преимуществом являются:

- высокая производительность;
- компактный размер;
- эффективность;
- надежность;
- долговечность.

Применение

Скважинные центробежные многоступенчатые насосы серии SM из нержавеющей стали предназначены для перекачивания в стационарных условиях чистой воды и других жидкостей, неагрессивных к материалу проточной части и не содержащие абразивных твердых и/или волокнистых примесей:

- водоснабжение;
- системы орошения;
- понижение уровня грунтовых вод;
- системы повышения давления;
- промышленное использование.

Условное обозначение

SM(X)17-25 X

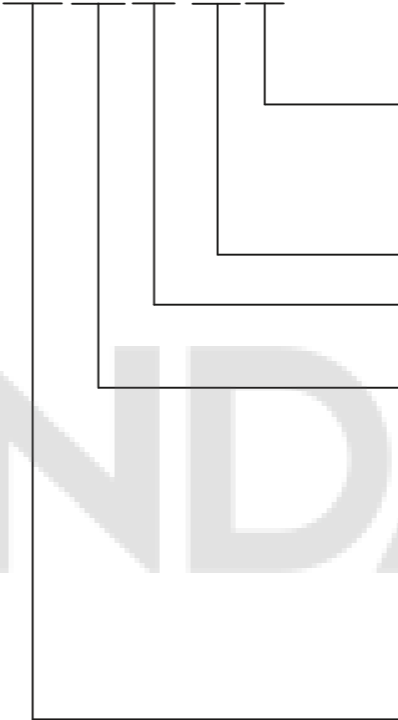

Подключение:

S: трёхфазное, 380В

D: однофазное, 220В

Количество ступеней

Номинальная подача, м³/ч

	Внутренний диаметр скважины	Материал рабочего колеса	Материал присоединительного фланца	Допустимое содержание абразива в перекачиваемой среде
A	3"	Пластик	Латунь	2%
B	3,5"	Пластик	Латунь	3%
B1	3,5"	Пластик	Латунь	3%
C	4"	Пластик	Латунь	3%
F1	5"	Пластик	Чугун	1%
G	6"	Пластик	Чугун	3%

Скважинный многоступенчатый насос из нержавеющей стали

Электродвигатель

- количество оборотов: 2850 об/мин;
- степень защиты: IP68;
- класс изоляции: В;
- частота 50Гц;
- напряжение сети: 220В / 380В;
- 4-х дюймовый двигатель из нержавеющей стали:
 - однофазное исполнение: 0,37-1,5кВт;
 - трехфазное исполнение: 0,75-7,5кВт;
- 6-ти дюймовый двигатель из нержавеющей стали:
 - трехфазное исполнение: 3-15кВт.

Условия эксплуатации

- Температура перекачиваемой жидкости: ≤+35°C;
- Максимальная температура окружающей среды: +40°C;
- Максимальное рабочее давление: 3,8МПа;
- Диапазон pH жидкости: 6,5-8,5;
- Максимальная глубина погружения: 120м.

Диапазон гидравлических характеристик

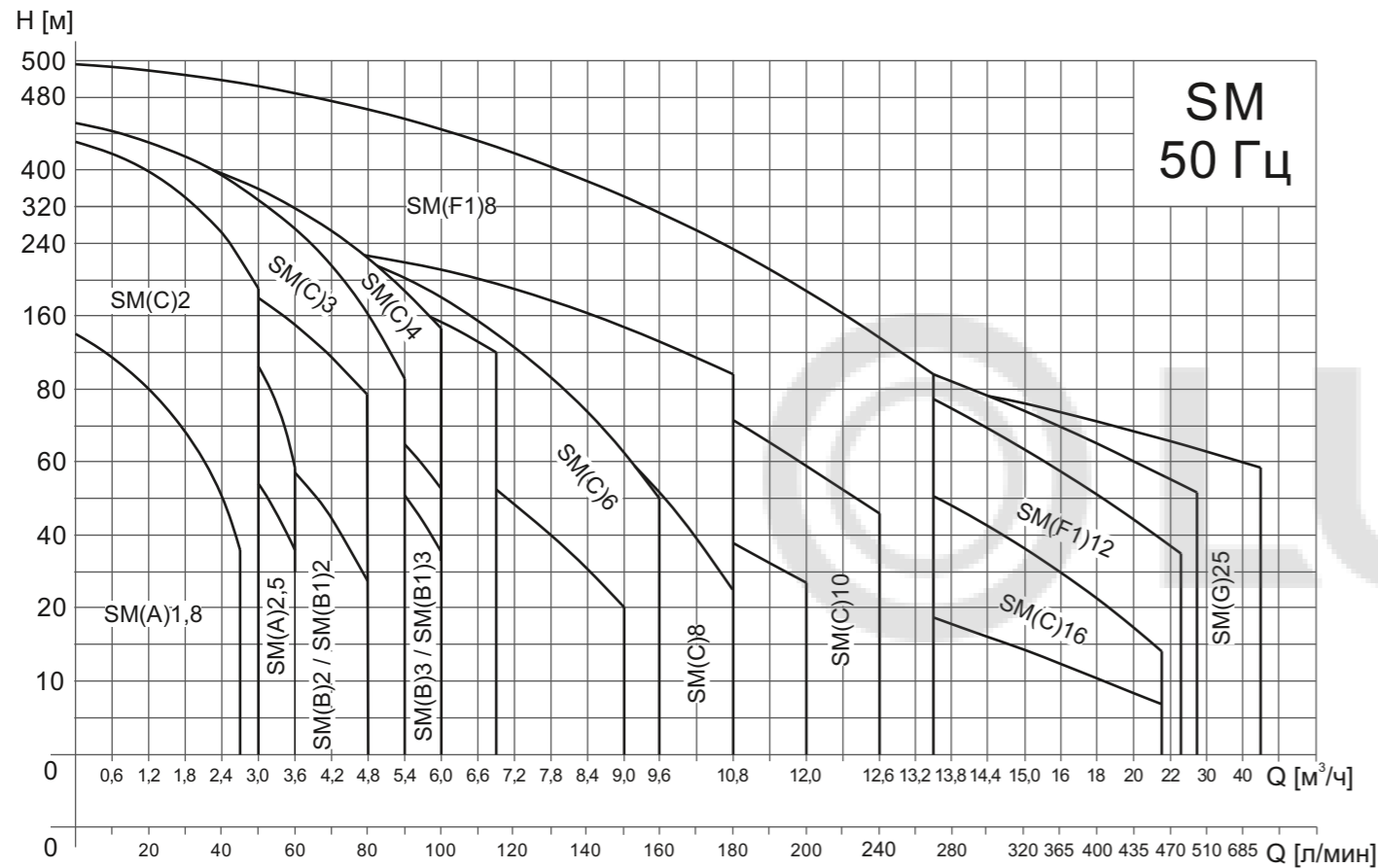

Технические характеристики

	SM(A)	SM(B)	SM(B1)	SM(C)	SM(G)	SM(F1)
Номинальная подача, м³/ч	1.8; 2.5	2.0; 3.0	2.0; 3.0	2.0; 3.0; 4.0; 6.0; 8.0; 10.0; 16.0	25.0	12.0
Номинальная подача, л/мин	30.0; 42.0	32.0; 50.0	32.0; 50.0	33.0; 50.0; 68.0; 100.0; 130.0; 170.0; 265.0	415.0	200.0
Рабочий интервал, м³/ч	0~3.6	0~6.0	0~6.0	0~21.6	0~45.0	0~24.0
Рабочий интервал, л/мин	0~60.0	0~100	0~100	0~360	0~750	0~400
Максимальное давление, бар	16	16	16	46	18	38
Мощность двигателя, кВт	0.25~1.1	0.37~1.5	0.37~1.5	0.37~7.5	2.2~15.0	1.5~15.0
КПД, %	45	56	56	60	79	61
Диаметр напорного патрубка	Rp1; 1¼	Rp1¼; 1½; 2	Rp1¼; 1½; 2	Rp1¼; 1½; 2	Rp2½; 3	Rp 2

Технические характеристики насосов серии SM(A)

Модель	Двигатель		Частота вращения 2850 об/мин, 50 Гц												
	кВт	HP	Q, м³/ч	0	0.3	0.6	0.9	1.2	1.5	1.8	2.1	2.4	2.7		
Однофазный															
SM(A)1.8-11	0.25	0.33	H, м	45	44	43	40	39	35	31	27	18	7		
SM(A)1.8-15	0.37	0.5		61	60	58	54	53	48	43	37	24	10		
SM(A)1.8-21	0.55	0.75		85	84	82	76	75	68	60	52	34	14		
SM(A)1.8-27	0.75	1		110	108	105	98	96	87	77	60	43	18		
SM(A)1.8-39	1.1	1.5		159	156	152	145	139	126	111	90	63	27		

Модель	Двигатель		Частота вращения 2850 об/мин, 50 Гц													
	кВт	HP	Q, м³/ч	0	0.3	0.6	0.9	1.2	1.5	1.8	2.1	2.4	2.7	3.0	3.3	3.6
Однофазный/Трёхфазный																
SM(A)2.5-8	0.25	0.33	H, м	32	32	31	30	30	29	27	26	24	21	18	13	9
SM(A)2.5-11	0.37	0.5		44	43	43	42	41	39	37	35	32	29	24	18	13
SM(A)2.5-16	0.55	0.75		64	63	62	61	59	57	54	51	47	42	35	27	18
SM(A)2.5-21	0.75	1		84	83	82	80	78	75	72	68	62	56	46	35	24
SM(A)2.5-30	1.1	1.5		124	122	121	118	115	111	106	100	91	82	68	52	36

Технические характеристики насосов серии SM(B)

Модель	Двигатель		Частота вращения 2850 об/мин, 50 Гц									
	кВт	HP	Q, м³/ч	0	0.6	1.2	1.8	2.4	3.0	3.6	4.2	4.8
Однофазный/Трёхфазный												
SM(B)2-9	0.37	0.55	H, м	50	49	46	45	40	34	31	20	6
SM(B)2-13	0.55	0.75		73	70	66	64	57	52	44	29	9
SM(B)2-16	0.75	1.0		90	86	82	79	70	61	52	35	11
SM(B)2-18	0.95	1.3		101	97	92	89	79	68	57	40	13
SM(B)2-22	1.1	1.5		123	119	112	109	97	83	70	48	15
SM(B)2-28	1.5	2.0		157	151	143	139	123	106	85	56	20

Модель	Двигатель		Частота вращения 2850 об/мин, 50 Гц											
	кВт	HP	Q, м³/ч	0	0.6	1.2	1.8	2.4	3.0	3.6	4.2	4.8	5.4	6.0
Однофазный/Трёхфазный														
SM(B)3-8	0.37	0.55	H, м	44	43	43	42	39	37	33	30	24	16	9
SM(B)3-11	0.55	0.75		62	61	59	58	54	50	45	40	33	22	13
SM(B)3-13	0.75	1.0		72	71	69	68	64	59	53	47	39	26	15
SM(B)3-15	0.95	1.3		82	81	79	78	74	68	62	55	45	30	18
SM(B)3-19	1.1	1.5		103	102	100	100	93	87	78	70	57	38	23
SM(B)3-23	1.5	2.0		124	123	121	120	113	105	95	84	69	46	27

Технические характеристики насосов серии SM(B1)

Модель	Двигатель		Q, м³/ч	Частота вращения 2850 об/мин, 50 Гц											
	кВт	HP		0	0.6	1.2	1.8	2.4	3.0	3.6	4.2	4.8			
Однофазный/ Трёхфазный			Н, м	50	49	46	45	40	34	31	20	6			
SM(B1)2-9	0.37	0.55		73	70	66	64	57	52	44	29	9			
SM(B1)2-13	0.55	0.75		90	86	82	79	70	61	52	35	11			
SM(B1)2-16	0.75	1.0		101	97	92	89	79	68	57	40	13			
SM(B1)2-18	0.95	1.3		123	119	112	109	97	83	70	48	15			
SM(B1)2-22	1.1	1.5		157	151	143	139	123	106	85	56	20			
SM(B1)2-28	1.5	2.0													
Модель	Двигатель			Q, м³/ч	Частота вращения 2850 об/мин, 50 Гц										
Однофазный/ Трёхфазный	кВт	HP	0		0.6	1.2	1.8	2.4	3.0	3.6	4.2	4.8	5.4	6.0	
SM(B1)3-8	0.37	0.55	44	43	43	42	39	37	33	30	24	16	9		
SM(B1)3-11	0.55	0.75	62	61	59	58	54	50	45	40	33	22	13		
SM(B1)3-13	0.75	1.0	72	71	69	68	64	59	53	47	39	26	15		
SM(B1)3-15	0.95	1.3	82	81	79	78	74	68	62	55	45	30	18		
SM(B1)3-19	1.1	1.5	103	102	100	100	93	87	78	70	57	38	23		
SM(B1)3-23	1.5	2.0	124	123	121	120	113	105	95	84	69	46	27		

Технические характеристики насосов серии SM(C)

Модель	Двигатель		Q, м³/ч	Частота вращения 2850 об/мин, 50 Гц											
	Однофазный	Трёхфазный		кВт	HP	0	0.3	0.6	0.9	1.2	1.5	1.8	2.1	2.4	2.7
SM(C)2-8	SM(C)2-8	0.37	0.55	53	52	51	51	48	46	42	38	34	28	23	
SM(C)2-11	SM(C)2-11	0.55	0.75	75	72	70	70	67	63	58	52	46	39	31	
SM(C)2-14	SM(C)2-14	0.75	1.0	93	92	90	89	85	80	74	67	59	50	40	
SM(C)2-19	SM(C)2-19	1.1	1.5	126	124	122	120	115	109	100	90	80	67	54	
SM(C)2-25	SM(C)2-25	1.5	2.0	166	164	160	158	151	143	132	119	105	89	71	
SM(C)2-38	SM(C)2-38	2.2	3.0	252	249	243	240	230	218	201	181	160	135	108	
	SM(C)2-52	3.0	4.0	345	341	333	329	315	298	275	248	218	184	148	
	SM(C)2-65	4.0	5.5	431	426	416	411	393	373	343	309	273	230	185	
Модель	Двигатель		Q, м³/ч	Частота вращения 2850 об/мин, 50 Гц											
Однофазный	Трёхфазный	кВт		HP	0	0.6	1.2	1.8	2.4	3.0	3.6	4.2	4.8	5.4	
SM(C)3-6	SM(C)3-6	0.37	0.5	44	43	41	39	36	32	27	21	15	9		
SM(C)3-9	SM(C)3-9	0.55	0.75	65	64	62	59	54	48	41	32	23	13		
SM(C)3-11	SM(C)3-11	0.75	1.0	80	79	76	72	66	59	50	39	28	16		
SM(C)3-15	SM(C)3-15	1.1	1.5	109	107	104	98	90	81	68	53	39	22		
SM(C)3-20	SM(C)3-20	1.5	2.0	145	143	138	130	120	108	90	70	52	29		
SM(C)3-27	SM(C)3-27	2.2	3.0	196	193	186	176	162	145	122	95	70	39		
	SM(C)3-40	3.0	4.0	290	286	276	260	240	215	180	140	103	58		
	SM(C)3-50	4.0	5.5	363	258	345	325	300	269	225	195	129	72		
	SM(C)3-62	5.5	7.5	450	443	428	403	372	334	299	240	180	89		

Технические характеристики насосов серии SM(C)

Модель	Двигатель		Q, м³/ч	Частота вращения 2850 об/мин, 50 Гц															
	Однофазный	Трёхфазный		кВт	HP	0	0.6	1.2	1.8	2.4	3.0	3.6	4.2	4.8	5.4	6.0			
SM(C)4-7	SM(C)4-7	0.55	0.75	48	48	46	45	43	41	38	33	27	22	16					
SM(C)4-9	SM(C)4-9	0.75	1.0	62	61	59	58	55	53	49	43	35	28	20					
SM(C)4-12	SM(C)4-12	1.1	1.5	83	81	79	78	73	71	65	57	46	37	27					
SM(C)4-16	SM(C)4-16	1.5	2.0	110	109	105	104	98	94	86	76	62	49	36					
SM(C)4-22	SM(C)4-22	2.2	3.0	151	149	144	143	134	130	119	104	85	68	49					
	SM(C)4-32	3.0	4.0	220	217	210	208	195	189	173	151	124	99	71					
	SM(C)4-40	4.0	5.5	275	272	262	260	244	236	216	189	154	124	89					
	SM(C)4-50	5.5	7.5	344	340	328	325	305	295	270	237	193	155	111					
	SM(C)4-62	7.5	10.0	427	421	406	402	382	366	335	298	249	192	138					

Модель	Двигатель		Q, м³/ч	Частота вращения 2850 об/мин, 50 Гц									
	Однофазный	Трёхфазный		кВт	HP	0	1.2	2.4	3.6	4.8	6.0	7.2	8.4
SM(C)6-6	SM(C)6-6	0.55	0.75	38	36	34	32	29	25	20	13	6	
SM(C)6-8	SM(C)6-8	0.75	1.0	50	48	45	43	39	34	26	17	8	
SM(C)6-11	SM(C)6-11	1.1	1.5	69	66	62	59	54	46	36	23	10	
SM(C)6-14	SM(C)6-14	1.5	2.0	88	85	78	75	68	59	46	30	13	
SM(C)6-20	SM(C)6-20	2.2	3.0	126	121	112	107	98	84	65	43	19	
	SM(C)6-28	3.0	4.0	177	169	157	150	137	118	92	60	26	
	SM(C)6-36	4.0	5.5	227	218	202	192	176	152	118	77	34	
	SM(C)6-46	5.5	7.5	290	278	258	246	225	194	151	98	43	
	SM(C)6-52	7.5	10.0	328	314	291	278	254	219	170	111	49	

Модель	Двигатель		Q, м³/ч	Частота вращения 2850 об/мин, 50 Гц											
	Однофазный	Трёхфазный		кВт	HP	0	1.2	2.4	3.6	4.8	6.0	7.2	8.4	9.6	10.8
SM(C)8-5	SM(C)8-5	0.55	0.75	29	28	27	26	25	23	20	17	13	3		
SM(C)8-6	SM(C)8-6	0.75	1.0	35	34	33	31	29	27	24	21	15	3		
SM(C)8-8	SM(C)8-8	1.1	1.5	46	45	44	41	39	36	32	27	21	4		
SM(C)8-11	SM(C)8-11	1.5	2.0	64	62	60	57	54	50	45	38	28	6		
SM(C)8-15	SM(C)8-15	2.2	3.0	87	84	82	78	74	68	61	51	39	8		
	SM(C)8-20	3.0	4.0	116	113	109	103	98	91	81	69	52	10		
	SM(C)8-28	4.0	5.5	162	158	153	145	137	127	114	96	72	14		
	SM(C)8-36	5.5	7.5	209	203	196	186	177	163	146	123	93	18		
	SM(C)8-44	7.5	10.0	255	248	240	227	216	200	179	151	114	22		

Технические характеристики насосов серии SM(C)

Модель		Двигатель		Q, м³/ч	Частота вращения 2850 об/мин, 50 Гц								
Однофазный	Трёхфазный	кВт	HP		0	1.8	3.6	5.4	7.2	9.0	10.8	12.6	14.4
SM(C)10-5	SM(C)10-5	0.75	1.0	H, м	30	30	28	26	24	21	16	13	7
SM(C)10-7	SM(C)10-7	1.1	1.5		42	41	39	37	34	29	22	17	10
SM(C)10-9	SM(C)10-9	1.5	2.0		55	53	50	47	43	37	28	22	13
SM(C)10-13	SM(C)10-13	2.2	3.0		79	77	72	68	63	54	41	37	19
	SM(C)10-18	3.0	4.0		109	107	100	94	87	75	57	51	26
	SM(C)10-23	4.0	5.5		139	135	127	121	111	95	72	59	33
	SM(C)10-28	5.5	7.5	170	166	155	147	135	116	88	68	40	
	SM(C)10-36	7.5	10.0	218	213	199	189	174	149	113	82	52	

Модель		Двигатель		Q, м³/ч	Частота вращения 2850 об/мин, 50 Гц								
Однофазный	Трёхфазный	кВт	HP		0	6	8	10	12	14	16	18	21.6
SM(C)16-5	SM(C)16-5	1.1	1.5	H, м	27	24	22	20	19	17	14	11	3
SM(C)16-7	SM(C)16-7	1.5	2.0		38	34	31	27	26	24	20	16	4
SM(C)16-10	SM(C)16-10	2.2	3.0		55	48	45	39	37	34	28	23	6
	SM(C)16-13	3.0	4.0		71	63	58	51	48	44	36	29	7
	SM(C)16-17	4.0	5.5		93	82	76	66	62	58	48	38	9
	SM(C)16-22	5.5	7.5		120	106	99	86	80	75	63	59	11
	SM(C)16-28	7.5	10.0	153	135	125	109	101	95	78	63	14	

Технические характеристики насосов серии SM(G)

Модель	Двигатель		Q, м³/ч	Частота вращения 2850 об/мин, 50 Гц								
Трёхфазный	кВт	HP		0	10	15	20	25	30	35	40	45
SM(G)25-2	2.2	3.0	H, м	25	22	21	20	17	15	13	10	8
SM(G)25-3	3.0	4.0		37	34	31	30	26	22	19	15	12
SM(G)25-4	4.0	5.5		49	45	42	40	35	30	26	20	16
SM(G)25-5	5.5	7.5		62	56	52	50	43	37	32	25	19
SM(G)25-7	7.5	10.0		89	79	73	70	61	52	45	35	27
SM(G)25-9	9.2	12.5		113	101	93	90	78	67	58	45	35
SM(G)25-11	11	15		135	124	114	110	95	81	71	55	43
SM(G)25-13	13	18		160	146	135	130	113	96	84	65	51
SM(G)25-15	15	20	185	169	156	150	130	111	97	75	58	

Технические характеристики насосов серии SM(F1)

Модель	Двигатель		Q, м³/ч	Частота вращения 2850 об/мин, 50 Гц								
Трёхфазный	кВт	HP		0	3	6	9	12	15	18	21	24
SM(F1)12-24	9.2	12.5	H, м	210	195	187	173	160	145	105	83	20
SM(F1)12-29	11	15		253	236	226	209	194	171	126	90	24

Конструкция

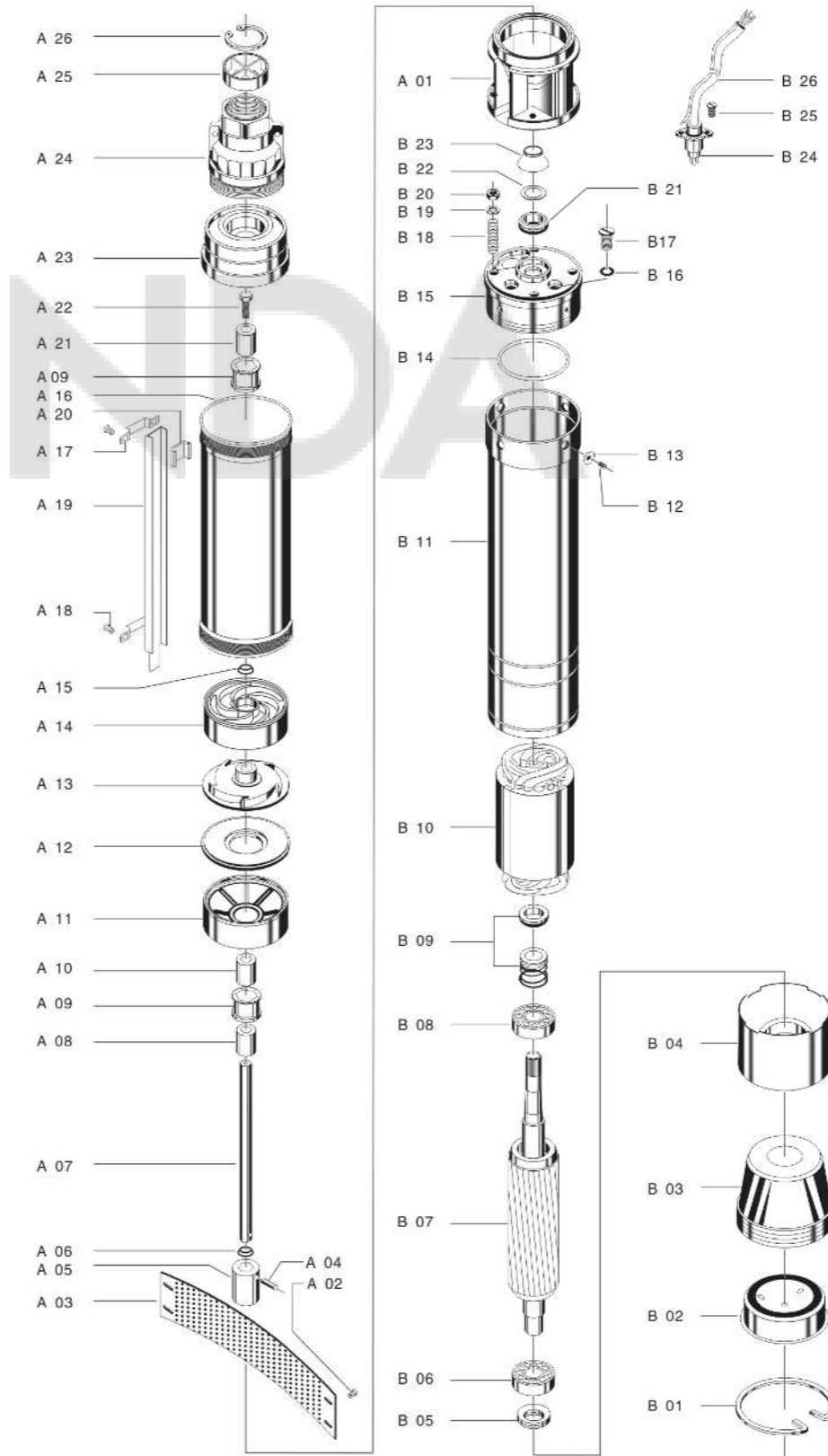

Код	Наименование
Насосная часть	
A01	Адаптор
A02	Винт
A03	Сетчатый фильтр
A04	Штифт вала
A05	Переходная соединительная муфта
A06	Прокладка
A07	Вал насоса
A08	Дистанционная втулка
A09	Втулка подшипника (внутренняя)
A10	Втулка подшипника (наружная)
A11	Промежуточная опора (секция)
A12	Крышка диффузора
A13	Колесо рабочее
A14	Диффузор
A15	Уплотнительная прокладка
A16	Кожух насоса
A17	Держатель кожуха кабеля
A18	Винт
A19	Кожух кабеля
A20	Фиксатор кабеля
A21	Втулка подшипника (наружная)
A22	Винт
A23	Корпус (седло) клапана обратного
A24	Выходной патрубков
A25	Клапан обратный
A26	Кольцо стопорное (пружинное)
Электродвигатель	
B01	Кольцо стопорное (пружинное)
B02	Заглушка
B03	Резиновый колпак
B04	Корпус подшипника
B05	Подшипник упорный
B06	Радиальный шариковый подшипник
B07	Ротор электродвигателя
B08	Радиальный шариковый подшипник
B09	Уплотнение механическое (торцевое)
B10	Статор электродвигателя
B11	Кожух электродвигателя
B12	Винт
B13	Стопорная шайба
B14	Кольцо уплотнительное
B15	Масляная камера
B16	Кольцо уплотнительное
B17	Винт
B18	Шпилька
B19	Шайба
B20	Гайка
B21	Кольцо
B22	Прокладка
B23	Защитная крышка (от песка)
B24	Защитная гильза кабеля
B25	Винт
B26	Кабель

Материалы



SM(A) / SM(B) SM(C)

SM(A), SM(B), SM(C)		
Кожух	Нержавеющая сталь	AISI 304SS/201SS
Патрубок всасывания	Латунь	Cast-Cu
Патрубок нагнетания	Латунь	Cast-Cu
Фильтр сетчатый	Нержавеющая сталь	AISI 304SS
Диффузор	Поликарбонат	PC
Колесо рабочее	Термопластик	POM
Вал	Нержавеющая сталь	AISI 304SS/201SS
Муфта	Нержавеющая сталь	AISI 304SS/201SS
Электродвигатель	Нержавеющая сталь	AISI 304SS/201SS
Уплотнение торцевое	Керамика-графит/ Карбид вольфрама	Graphite-ceramic/TC
Клапан обратный	Латунь/чугун	Cast-Cu/Cast-iron
Вал электродвигателя	Нержавеющая сталь	AISI 304SS
Подшипники		NSK/C&U
Смазка уплотнений	Белое масло №10	10#White oil



SM(F1) SM(G)

SM(F1), SM(G)		
Кожух	Нержавеющая сталь	AISI 304SS/201SS
Патрубок всасывания	Чугун	Cast-iron
Патрубок нагнетания	Чугун	Cast-iron
Фильтр сетчатый	Нержавеющая сталь	AISI 304SS
Диффузор	Поликарбонат	PC
Колесо рабочее	Термопластик	POM
Вал	Нержавеющая сталь	AISI 304SS/201SS
Муфта	Нержавеющая сталь	AISI 304SS/201SS
Электродвигатель	Нержавеющая сталь	AISI 304SS/201SS
Уплотнение торцевое	Керамика-графит/ Карбид вольфрама	Graphite-ceramic/TC
Клапан обратный	Латунь/чугун	Cast-Cu/Cast-iron
Вал электродвигателя	Нержавеющая сталь	AISI 304SS
Подшипники		NSK/C&U
Смазка уплотнений	Белое масло №10	10#White oil

Габаритно-присоединительные размеры серии SM(A)

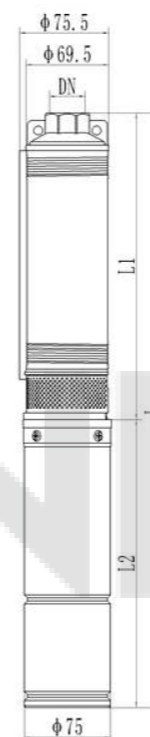

Модель	Размеры, мм			
	DN	L1	L2	L
SM(A)1,8-11	1"	475	296	771
SM(A)1,8-15	1"	596	321	917
SM(A)1,8-21	1"	743	367	1110
SM(A)1,8-27	1"	913	417	1330
SM(A)1,8-39	1"	1231	482	1713
SM(A)2.5-8	1.25"	429	296	725
SM(A)2.5-11	1.25"	513	321	834
SM(A)2.5-16	1.25"	677	367	1044
SM(A)2.5-21	1.25"	816	417	1231
SM(A)2.5-30	1.25"	1092	482	1572

Габаритно-присоединительные размеры серии SM(B)

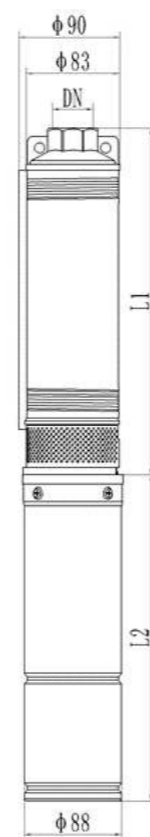

Модель	Размеры, мм			
	DN	L1	L2	L
SM(B)2-9	1.5"	466	375	841
SM(B)2-13	1.5"	611	400	1011
SM(B)2-16	1.5"	695	415	1110
SM(B)2-18	1.5"	751	435	1186
SM(B)2-22	1.5"	896	486	1382
SM(B)2-28	1.5"	1064	536	1600
SM(B)3-8	1.5"	479	375	854
SM(B)3-11	1.5"	578	400	978
SM(B)3-13	1.5"	678	415	1093
SM(B)3-15	1.5"	744	435	1179
SM(B)3-19	1.5"	875	486	1361
SM(B)3-23	1.5"	1041	536	1577

Габаритно-присоединительные размеры серии SM(C)



Модель	Размеры, мм				Модель	Размеры, мм			
	DN	L1	L2	L		DN	L1	L2	L
SM(C)2-8	1.25"	413	352	765	SM(C)6-6	1.5"	421	382	803
SM(C)2-11	1.25"	488	382	870	SM(C)6-8	1.5"	484	402	886
SM(C)2-14	1.25"	599	402	1001	SM(C)6-10	1.5"	547	438	985
SM(C)2-16	1.25"	649	438	1087	SM(C)6-11	1.5"	615	458	1073
SM(C)2-19	1.25"	723	458	1181	SM(C)6-12	1.5"	646	478	1124
SM(C)2-22	1.25"	834	478	1312	SM(C)6-14	1.5"	709	498	1207
SM(C)2-25	1.25"	908	498	1406	SM(C)6-16	1.5"	771	523	1294
SM(C)2-28	1.25"	983	523	1506	SM(C)6-20	1.5"	933	583	1516
SM(C)2-38	1.25"	1268	583	1851	SM(C)6-28	1.5"	1184	608	1792
SM(C)3-6	1.25"	375	352	727	SM(C)6-36	1.5"	1507	683	2190
SM(C)3-9	1.25"	456	382	838	SM(C)8-5	2"	424	382	806
SM(C)3-11	1.25"	510	402	912	SM(C)8-6	2"	461	402	863
SM(C)3-13	1.25"	600	438	1038	SM(C)8-7	2"	499	438	937
SM(C)3-15	1.25"	654	458	1112	SM(C)8-8	2"	536	458	994
SM(C)3-18	1.25"	734	478	1212	SM(C)8-9	2"	574	478	1052
SM(C)3-20	1.25"	788	498	1286	SM(C)8-11	2"	685	498	1183
SM(C)3-22	1.25"	878	523	1401	SM(C)8-12	2"	722	523	1245
SM(C)3-27	1.25"	1012	583	1595	SM(C)8-15	2"	834	583	1417
SM(C)3-40	1.25"	1397	608	2005	SM(C)8-20	2"	1057	608	1665
SM(C)4-7	1.5"	418	382	800	SM(C)8-28	2"	1392	683	2075
SM(C)4-9	1.5"	476	402	878	SM(C)8-36	2"	1691	758	2449
SM(C)4-10	1.5"	505	438	943	SM(C)10-5	2"	424	402	826
SM(C)4-12	1.5"	600	458	1058	SM(C)10-6	2"	461	438	899
SM(C)4-14	1.5"	658	478	1136	SM(C)10-7	2"	499	458	957
SM(C)4-16	1.5"	716	498	1214	SM(C)10-9	2"	574	498	1072
SM(C)4-18	1.5"	774	523	1297	SM(C)10-10	2"	647	523	1170
SM(C)4-22	1.5"	926	583	1509	SM(C)10-13	2"	760	583	1343
SM(C)4-32	1.5"	1253	608	1861	SM(C)10-18	2"	983	608	1591
SM(C)4-40	1.5"	1522	683	2205	SM(C)10-23	2"	1170	683	1853
					SM(C)10-28	2"	1392	758	2150
					SM(C)10-36	2"	1691	833	2524

Габаритно-присоединительные размеры серии SM(F1)

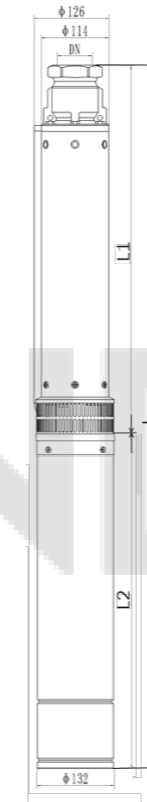

Модель	Размеры, мм			
	DN	L1	L2	L
SM(F1)12-4	2"	543	433	980
SM(F1)12-5	2"	543	473	1016
SM(F1)12-7	2"	635	501	1136
SM(F1)12-9	2"	727	585	1312
SM(F1)12-11	2"	858	645	1503
SM(F1)12-15	2"	1041	749	1790
SM(F1)12-20	2"	1309	814	2123

Габаритно-присоединительные размеры серии SM(G)

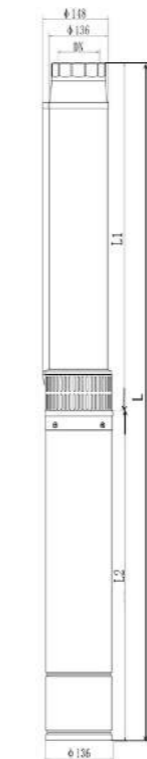

Модель	Размеры, мм			
	DN	L1	L2	L
SM(G)25-2	3"	441	506	947
SM(G)25-3	3"	521	546	1067
SM(G)25-4	3"	601	574	1175
SM(G)25-5	3"	681	658	1339
SM(G)25-7	3"	841	718	1559
SM(G)25-9	3"	1000	822	1822
SM(G)25-11	3"	1160	887	2047
SM(G)25-13	3"	1320	937	2257
SM(G)25-15	3"	1480	987	2467

Графические характеристики

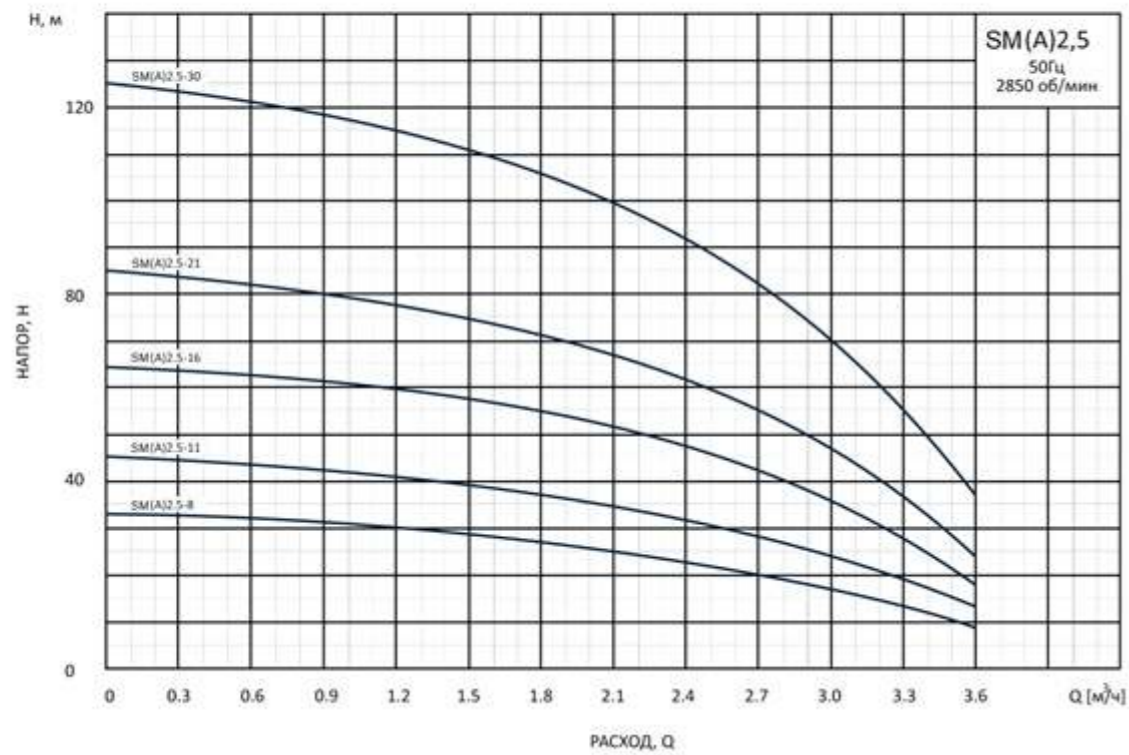
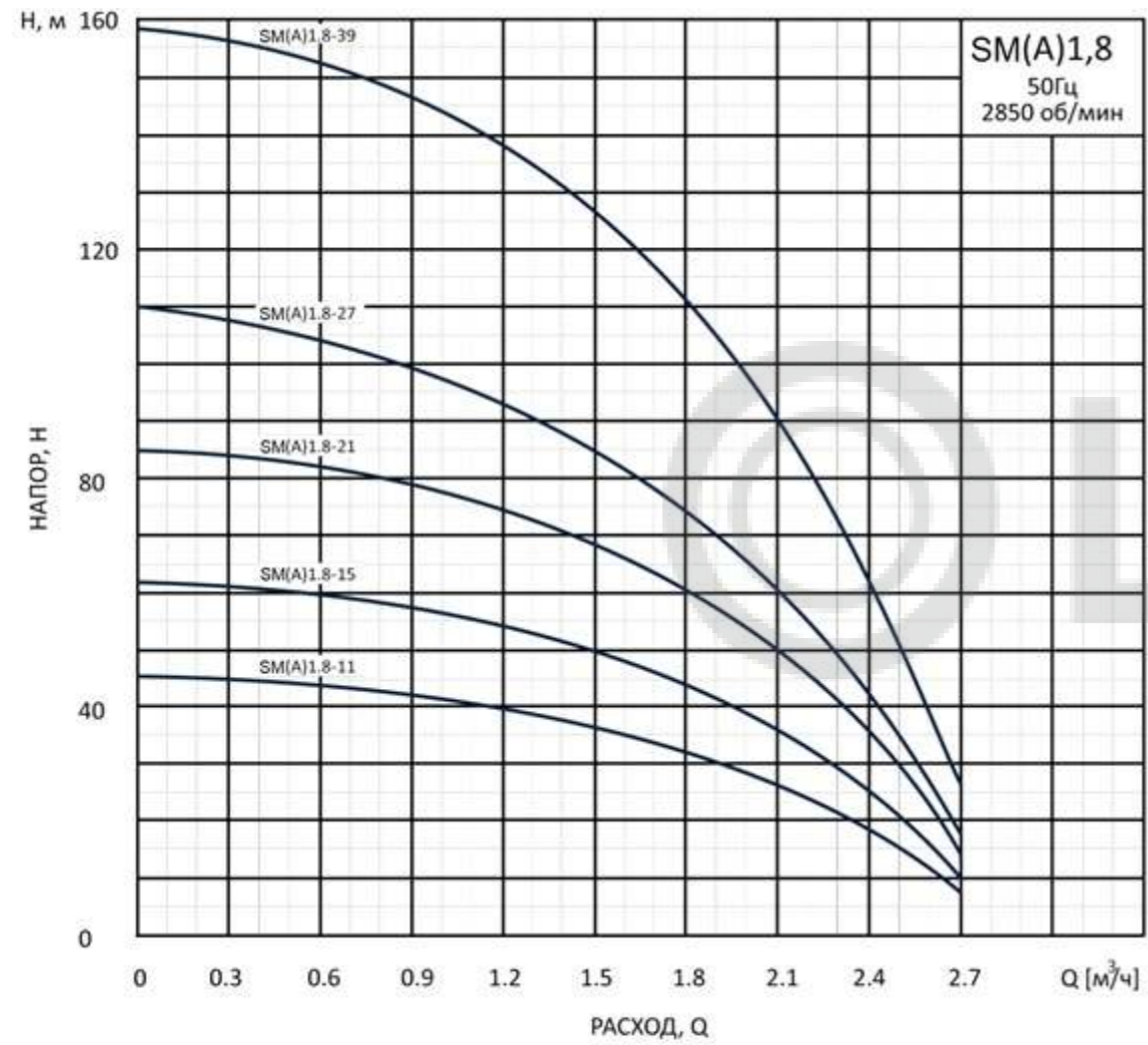

Графические характеристики

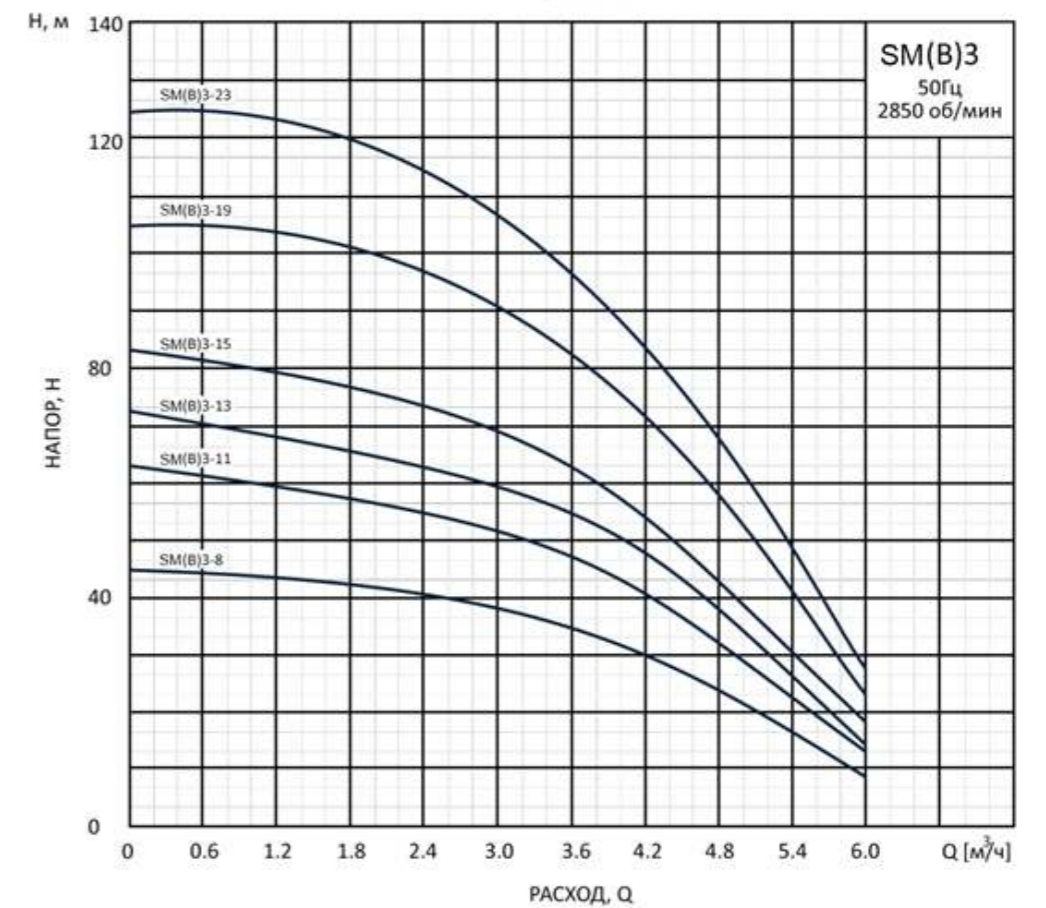
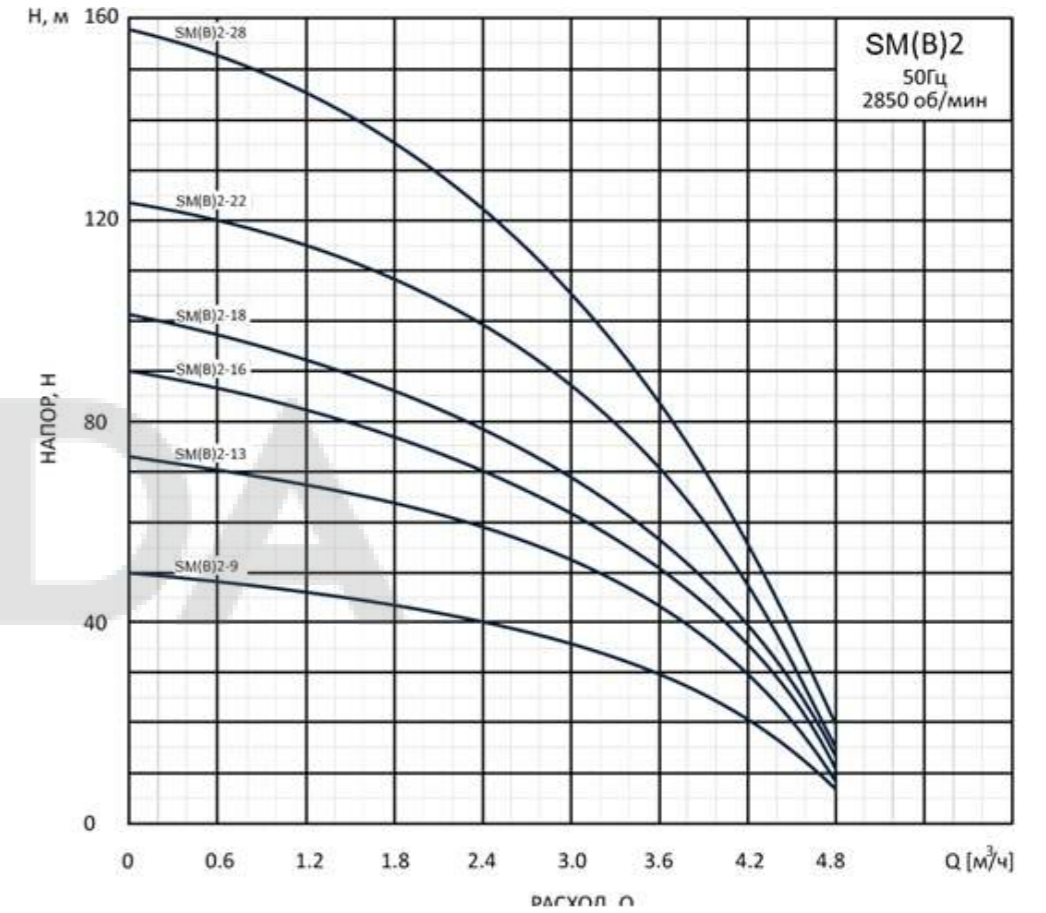

Графические характеристики

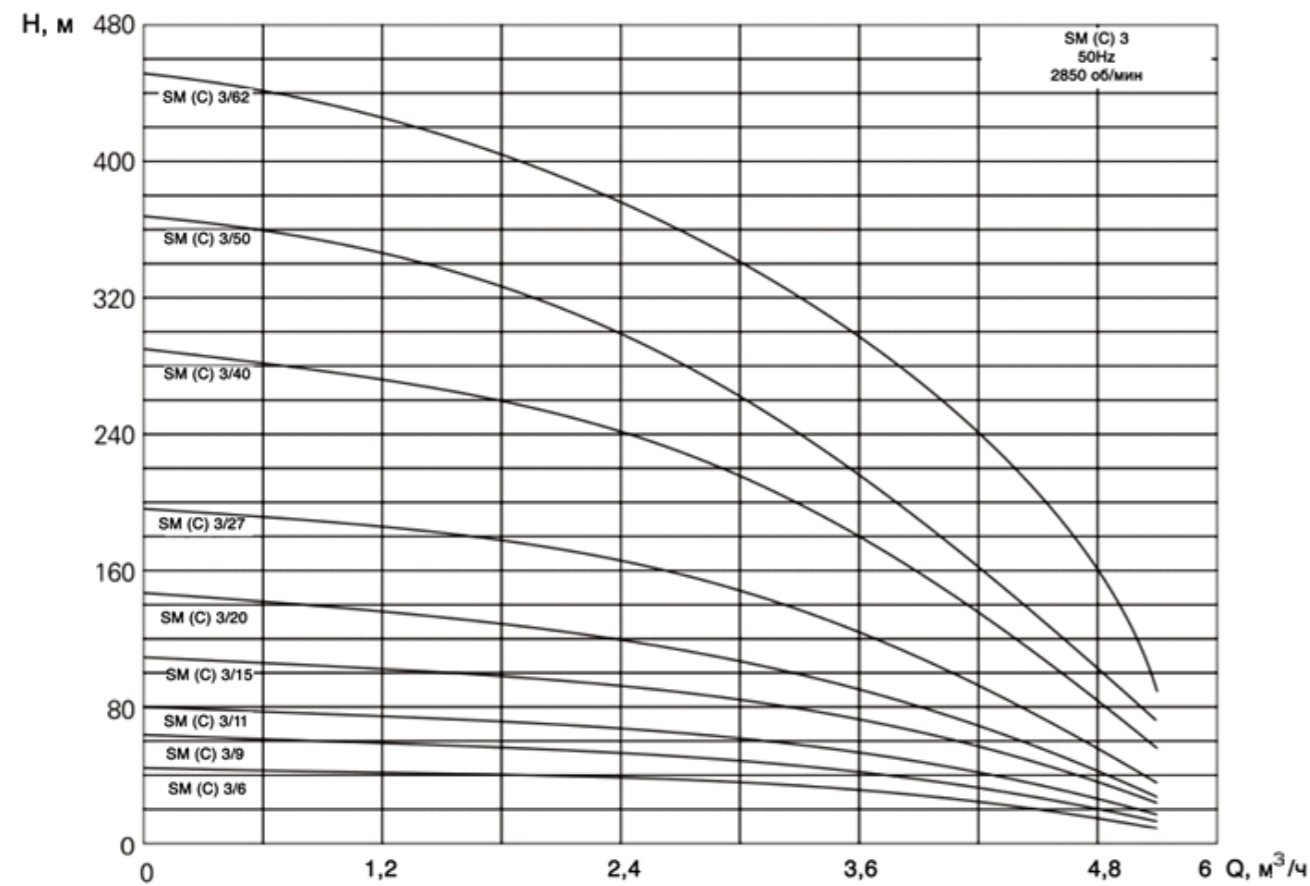
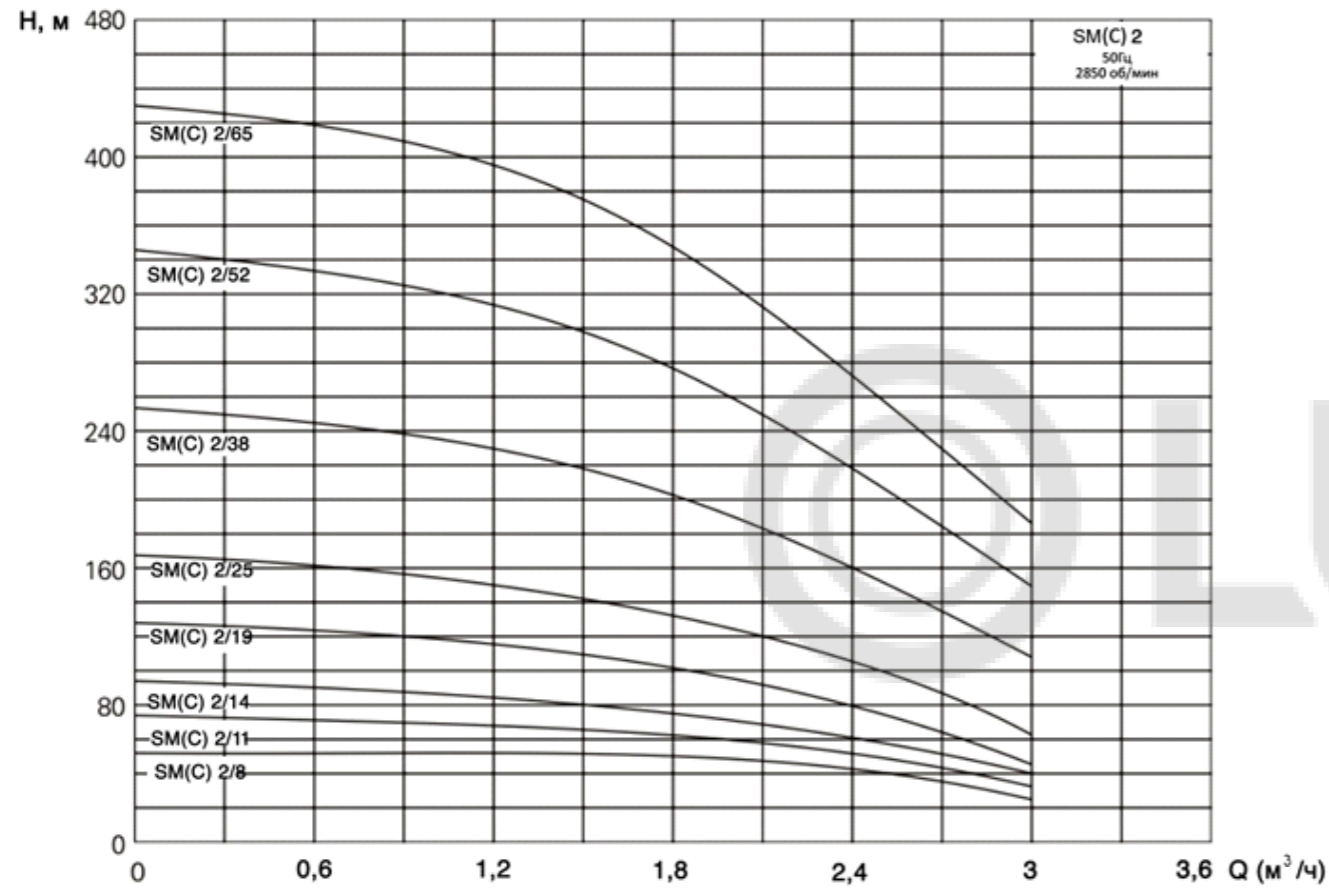

Графические характеристики

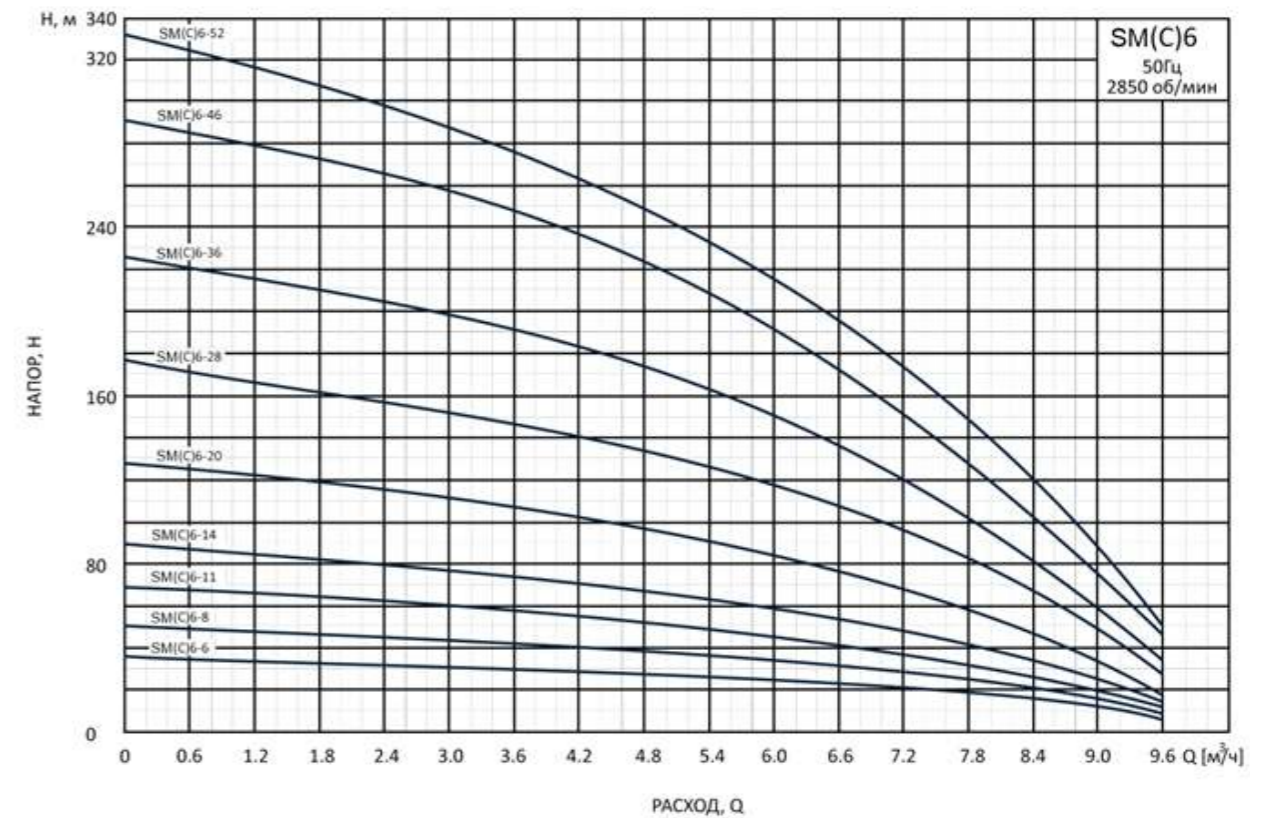
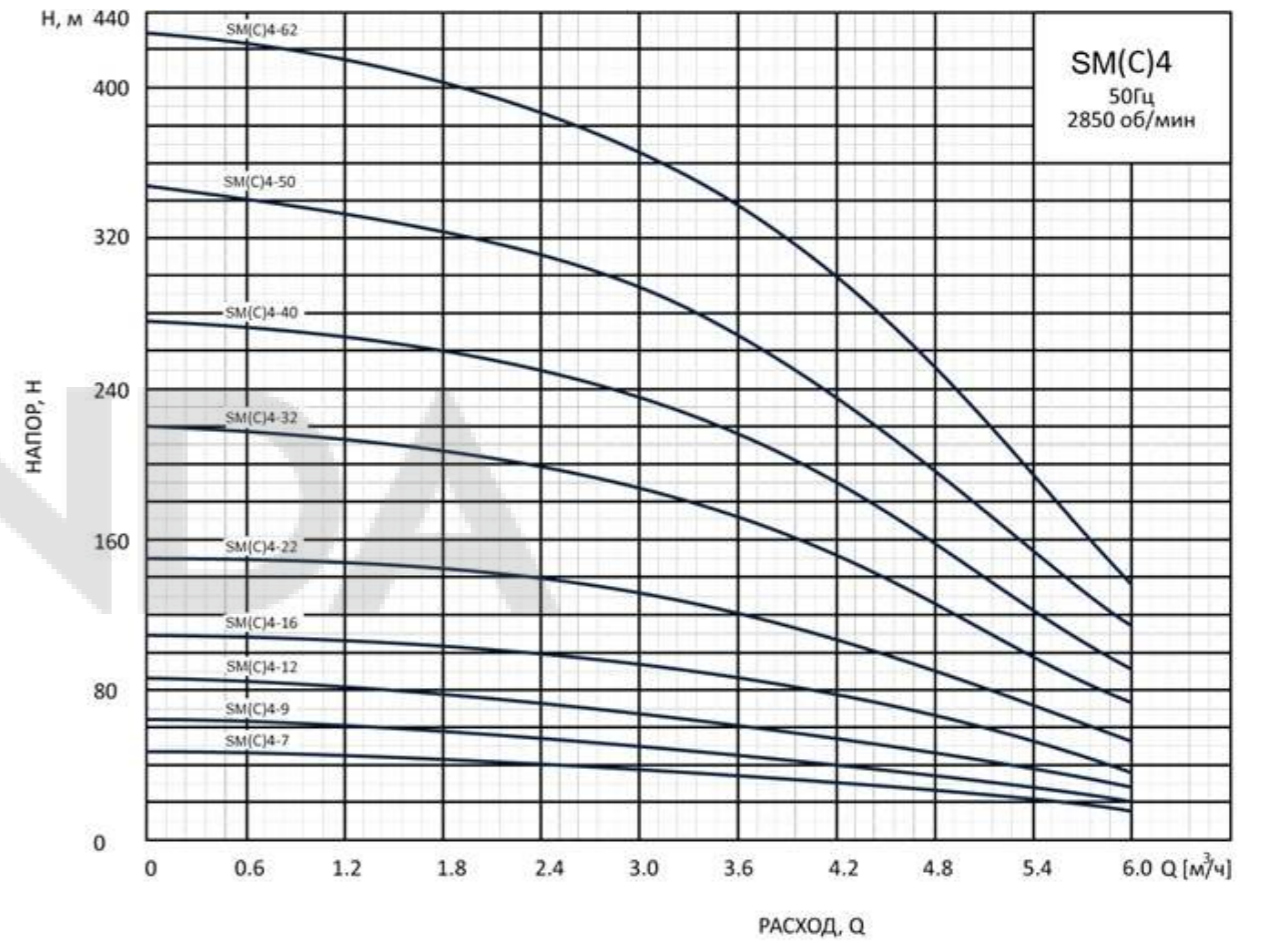

Графические характеристики

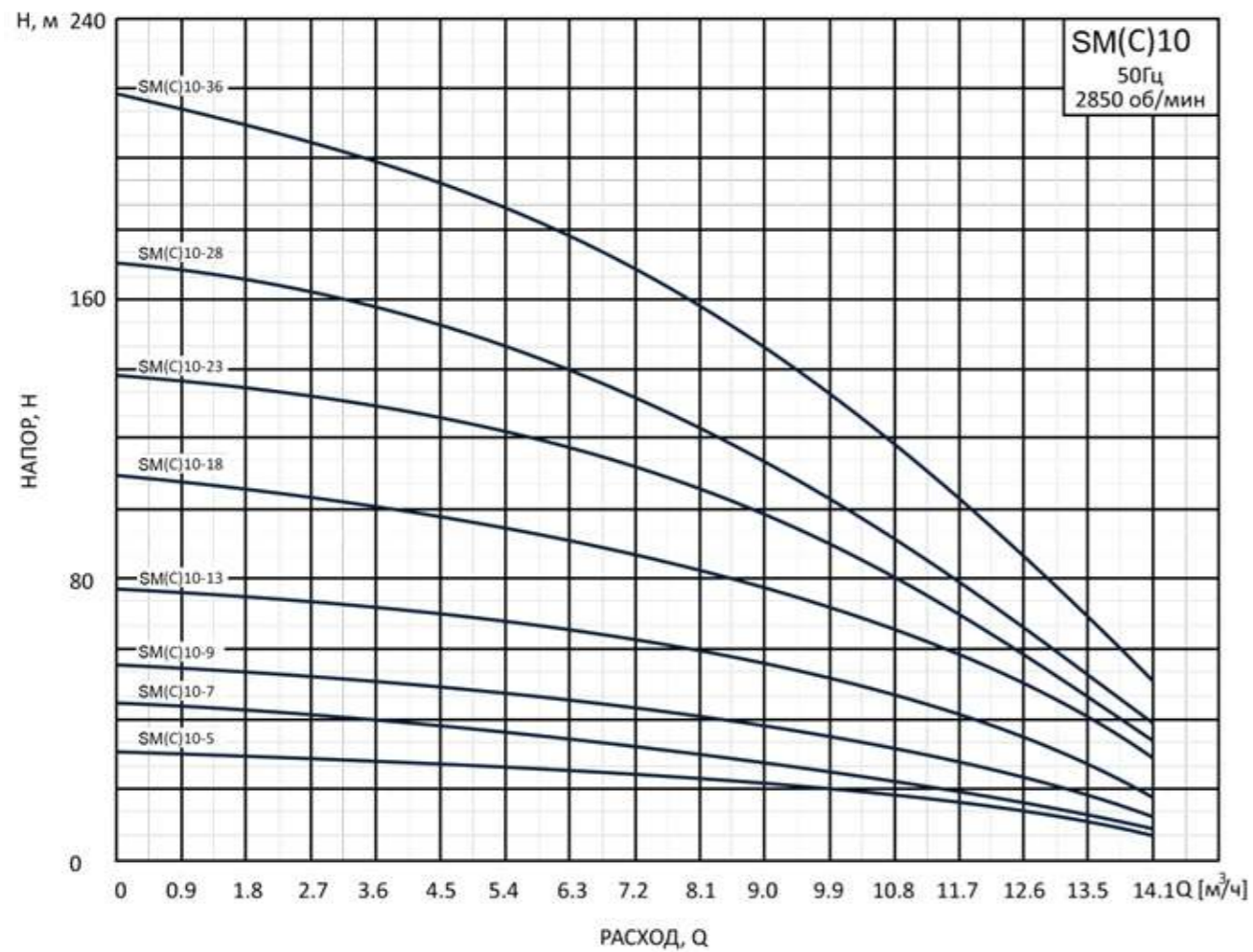
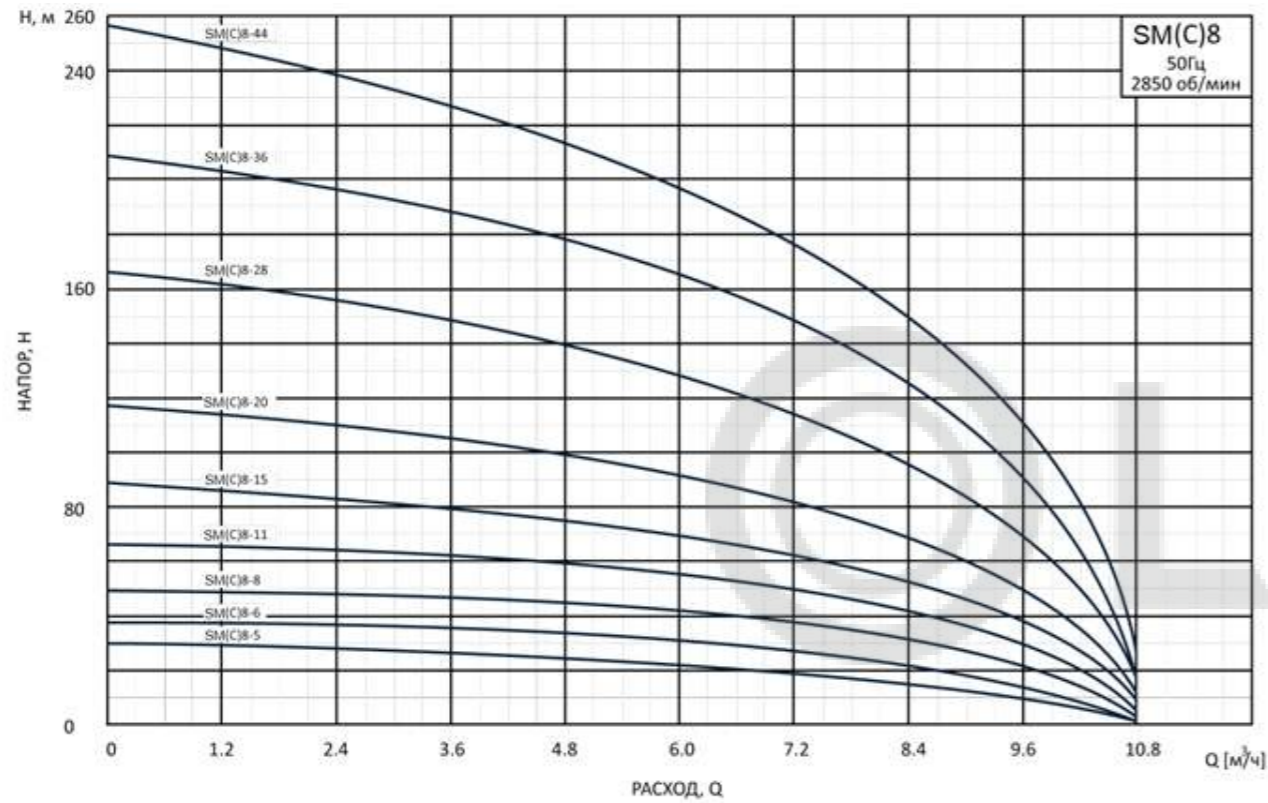

Графические характеристики

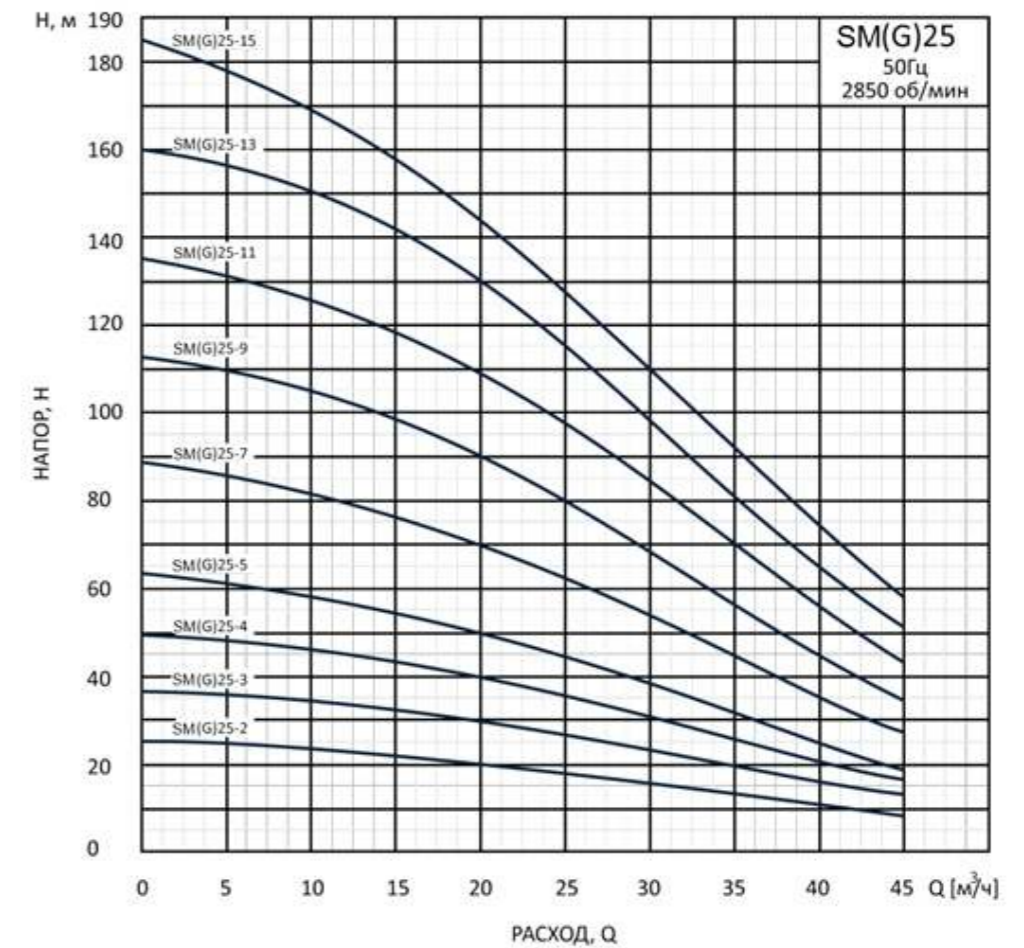
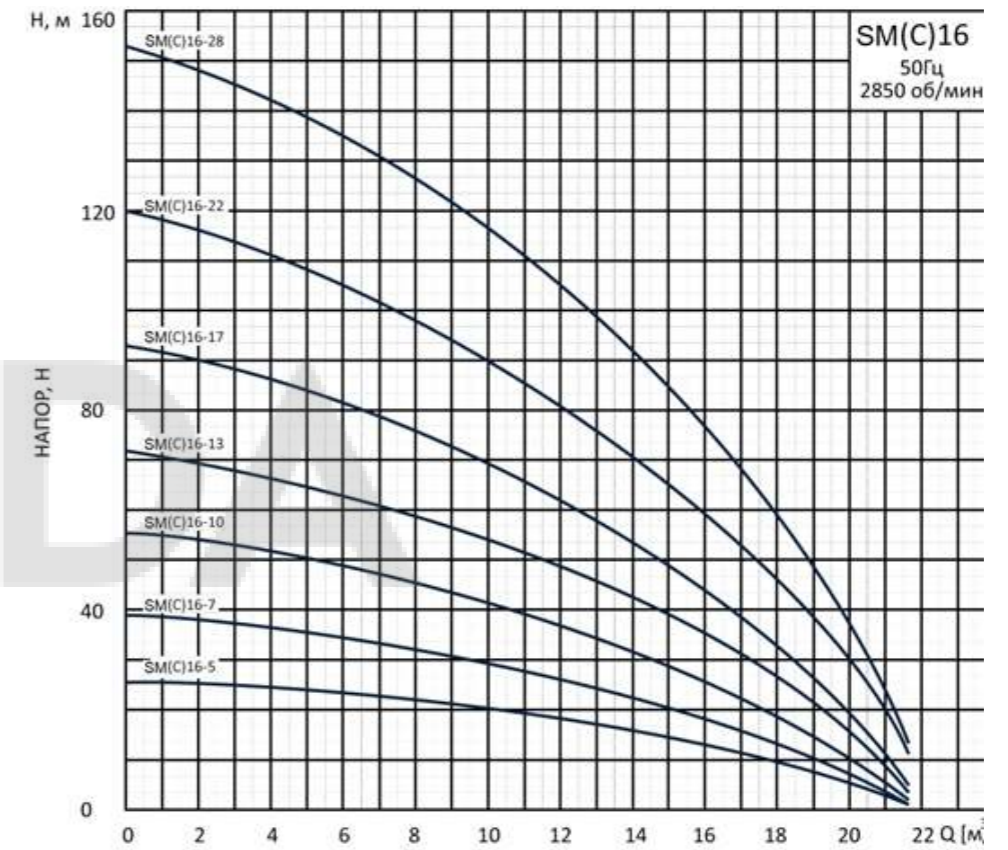

Графические характеристики

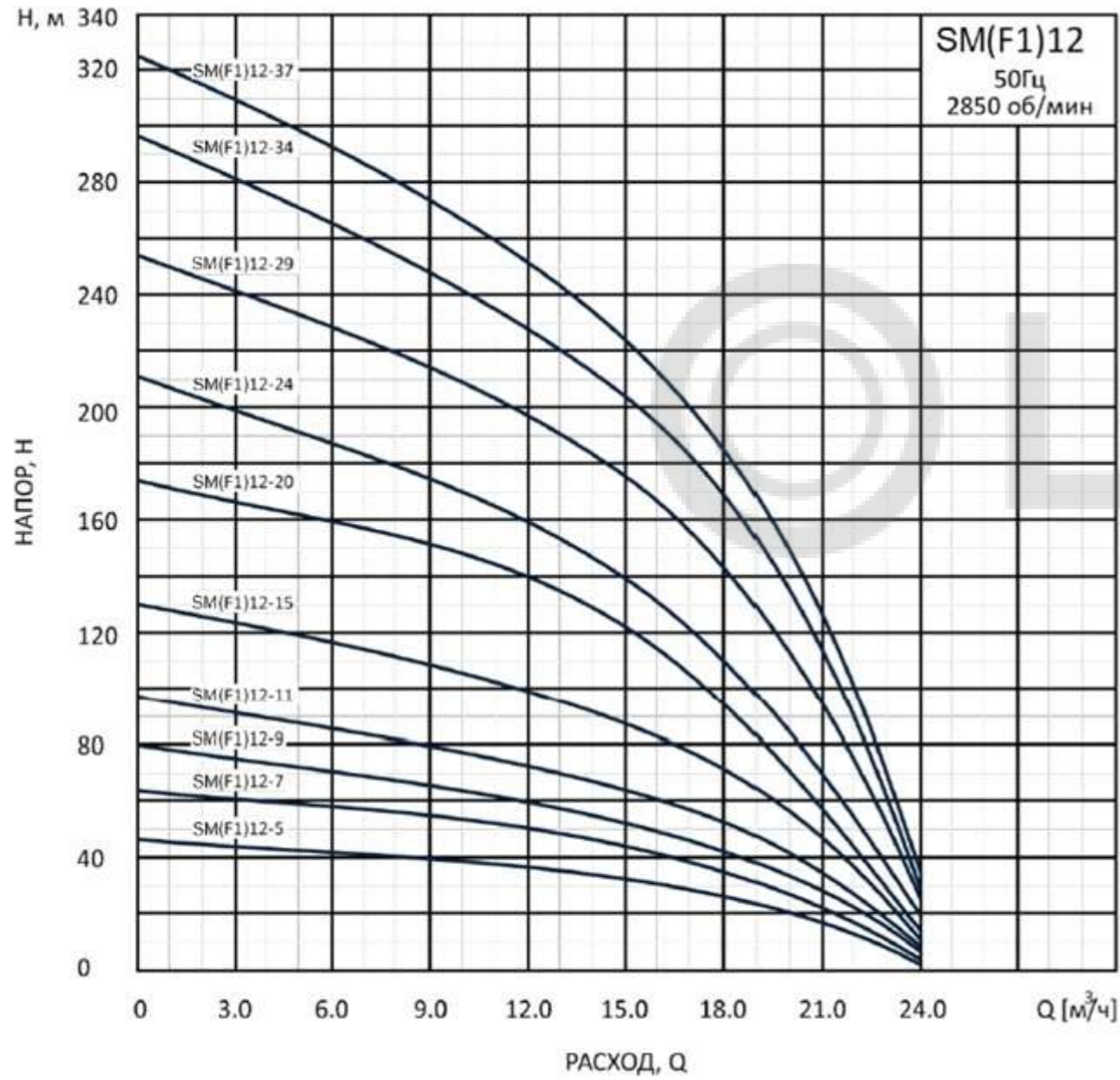

LUNDA