

ROMMER

КОНТРОЛИРУЕМОЕ КАЧЕСТВО

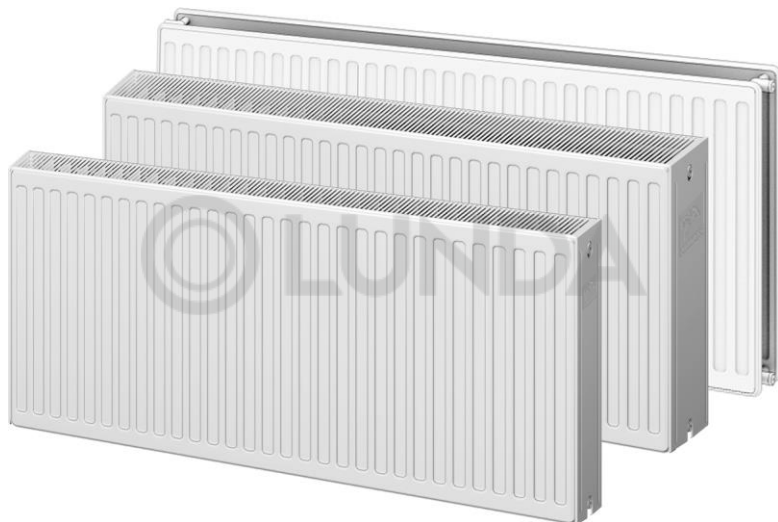

РАДИАТОР ОТОПИТЕЛЬНЫЙ СТАЛЬНОЙ ПАНЕЛЬНЫЙ

**ПАСПОРТ И ИНСТРУКЦИЯ
ПО МОНТАЖУ И ЭКСПЛУАТАЦИИ**

НАЗНАЧЕНИЕ

Радиатор отопительный стальной панельный ROMMER предназначен для применения в закрытых независимых одноконтурных и двухконтурных системах водяного отопления жилых, административных и общественных зданий.

1. ТЕХНИЧЕСКИЕ ХАРАКТЕРИСТИКИ

Наименование	Радиатор отопительный стальной панельный
Состав	Радиатор состоит из отопительных панелей, конвективных панелей и фитингов, соединённых между собой сваркой
Нормативный документ	ГОСТ 31311–2005
Максимальное рабочее давление	1,0 МПа
Испытательное давление	1,5 МПа
Максимальная температура теплоносителя	120 °С
Материал изготовления	Прокат тонколистовой холоднокатаный из низкоуглеродистой качественной стали для холодной штамповки
Толщина материала	Отопительная панель – 1,2 мм Конвективная панель – 0,4 мм
Высота радиатора	200, 300, 400, 500, 600 мм
Длина радиатора	400 – 3000 мм (шаг 100 мм) 600 – 3000 мм (шаг 100 мм) для радиаторов высотой 200 мм
Тип радиатора	10, 11, 20, 21, 22, 30, 33
Количество отопительных панелей	Тип 10 и тип 11 – 1 отопительная панель Тип 20, тип 21 и тип 22 – 2 отопительные панели Тип 30 и тип 33 – 3 отопительные панели
Количество конвективных панелей	Тип 10, тип 20 и тип 30 – конвективные панели отсутствуют Тип 11 и тип 21 – 1 конвективная панель Тип 22 – 2 конвективные панели Тип 33 – 3 конвективные панели
Исполнение радиатора	Compact (C) – радиатор с боковым подключением без термостатической вентильной вставки Ventil (V) – радиатор с нижним подключением с термостатической вентильной вставкой Compact Hygiene (C H) – гигиенический радиатор с боковым подключением без термостатической вентильной вставки Ventil Hygiene (V H) – гигиенический радиатор с нижним подключением с термостатической вентильной вставкой
Размер патрубка для подключения к системе отопления	G1/2" внутренняя
Количество патрубков для подключения к системе отопления	Радиатор с боковым подключением без термостатической вентильной вставки – 4 боковых патрубка Радиатор с нижним подключением с термостатической вентильной вставкой – 4 боковых патрубка и 2 нижних патрубка
Климатическое исполнение и категория размещения по ГОСТ 15150–69	Климатическое исполнение – УХЛ. Категория размещения – 4.2

ВНИМАНИЕ!

Эксплуатация радиаторов при давлении и температурах выше указанных в паспорте не допускается.

Использование радиаторов в качестве токоведущих и заземляющих устройств категорически запрещается.

2. КОМПЛЕКТАЦИЯ

Тип радиатора	Compact	Ventil	Универсальный Тип 21, 22, 33
Вид крепления	Hook/Standart*	Hook/Standart*	Click/Universal
Радиатор	1	1	1
Паспорт	1	1	1
Упаковка	1	1	1
Кронштейн монтажный	2 (3)**	2 (3)**	Без крепления
Комплект монтажный	1	1	1
Термостатическая вентильная вставка Rommer M30x1,5***	-	1	1

* – Радиаторы высотой 200 мм выпускаются без креплений.

** – Радиаторы до 1600 мм комплектуются двумя кронштейнами монтажными. Радиаторы длиной от 1700 мм до 3000 мм комплектуются тремя кронштейнами монтажными.

*** – По заказу потребителя может быть установлен термостатический клапан Danfoss.

3. ТРЕБОВАНИЯ К МОНТАЖУ И ЭКСПЛУАТАЦИИ

Проектирование, монтаж и эксплуатация системы отопления должны осуществляться в соответствии с требованиями СНиП 2.04.05-91 и СНиП 3.05.01-85, СО 153-34.20.501-2013 и Правилами техники безопасности при эксплуатации теплоснабжающих установок и тепловых сетей потребителей. Монтаж радиатора должен осуществляться по технологии, обеспечивающей его сохранность и герметичность соединений в соответствии с действующими строительными нормами и правилами, и эксплуатационными документами. Монтаж радиатора должна производить специализированная монтажная организация при наличии разрешения от эксплуатирующей организации.

Радиатор может устанавливаться как в однотрубных, так и в двухтрубных системах отопления с трубами стальными, медными, металлопластиковыми и трубами из полимерных материалов при условии соблюдения действующих СНиП и СП.

При использовании в качестве теплоносителя горячей воды, её параметры должны удовлетворять требованиям, приведённым в Правилах технической эксплуатации электрических станций и сетей РФ:

- Содержание свободной угольной кислоты – 0;
- Значение pH – 8,3-9,5;
- Содержание соединений железа – не более 0,5 мг/дм³;
- Содержание растворённого кислорода – не более 20 мкг/ дм³;
- Количество взвешенных веществ – не более 5 мг/дм³;
- Содержание нефтепродуктов - не более 1 мг/дм³.
- Общая жёсткость воды не должна превышать 7 мг-экв/л.

Не допускается применять радиатор в системах парового отопления, системах, где теплоносителем служит вода, имеющая в своём составе агрессивные компоненты и в помещениях с агрессивной воздушной средой.

Радиатор упакован таким образом, что упаковка сохраняется на радиаторе во время монтажа. Для обеспечения защиты радиатора от загрязнения и повреждения во время монтажа, строительных и отделочных работ запрещается удалять упаковку с радиатора до завершения указанных работ. Если упаковка была удалена до монтажа радиатора, его поверхности после окончания отделочных работ должны быть очищены от строительного мусора и прочих загрязнений.

Радиатор необходимо очищать от пыли перед началом отопительного сезона и через каждые 3-4 месяца эксплуатации.

При установке радиатора рекомендуется придерживаться следующих параметров:

- расстояние от пола до низа радиатора — не менее 75% глубины прибора при установке;
- расстояние от подоконника (ниши) до верха радиатора — 100...150 мм.

Герметизирующие прокладки, применяемые при монтаже радиаторов следует изготавливать из материалов, обеспечивающих герметичность соединений при температуре теплоносителя выше максимально рабочей на 10 °С. Воздухоотводный клапан следует устанавливать только на верхнем присоединительном отверстии. При монтаже радиатора рекомендуется установка запорно-регулирующей арматуры для регулирования теплоотдачи радиатора, а также для отключения радиатора от магистрали отопления. В однотрубных системах отопления запрещается устанавливать терморегулирующие клапаны (вентили) без установки перемычки (байпаса). Радиатор должен быть постоянно заполнен водой как в отопительные, так и в межотопительные периоды. Опорожнение системы отопления допускается только в аварийных случаях на срок, минимально необходимый для устранения аварии, но не более 15 суток в течение года.

При перекрытии подводов к радиатору, заполненному водой, воздухоотводный клапан должен быть

открыт.

По окончании монтажа должны быть проведены испытания смонтированного радиатора с составлением акта ввода радиатора в эксплуатацию.

Не допускается резкое открывание запорных вентилей и задвижек на подводках к радиатору во избежание гидравлического удара.

Эксплуатация радиатора без проведения испытания не допускается!

Для радиаторов с нижним подключением (V), укомплектованных вентильной вставкой Rommer RTI-0100-003015, рекомендуются термоголовки Rommer RTH-0100-003015.

Монтажные размеры при установке радиаторов исполнения Compact (C), Ventil (V), с креплением hook/standart:

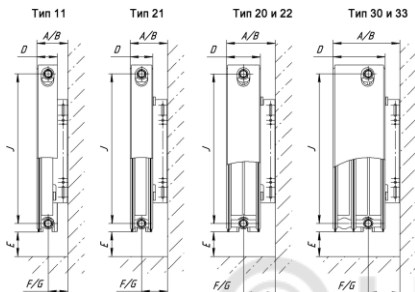

Тип радиатора	Тип 11	Тип 21	Тип 20 и 22	Тип 30 и 33
A, мм	77	97	132	186
B, мм	92	112	147	201
D, мм	65	68	102	157
E не менее, мм	75	85	105	130
F, мм	44	63	80	80
G, мм	59	78	95	95

Монтажные размеры при установке радиаторов исполнения Ventil универсальное подключение:

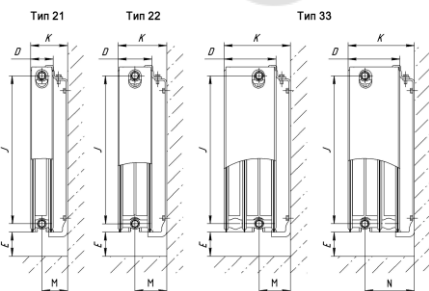

Тип радиатора	Тип 21	Тип 22	Тип 33
D, мм	68	102	157
E не менее, мм	85	105	130
K не менее, мм	98	132	187
M не менее, мм	63	80	80
N не менее, мм	-	-	135

Монтажные размеры при установке радиаторов исполнения Compact Hygiene (C H), Ventil Hygiene (V H):

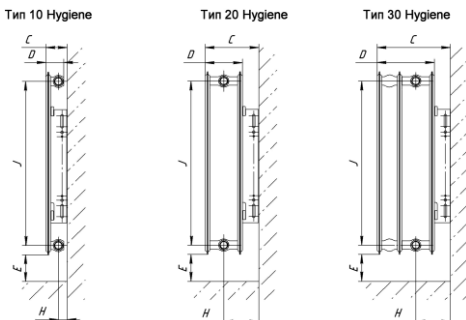

Тип радиатора	Тип 10 Hygiene	Тип 20 Hygiene	Тип 30 Hygiene
C, мм	168	202	257
D, мм	68	102	157
E не менее, мм	85	105	130
H, мм	120	145	145

Примечания:

1. Размеры А и F – для варианта установки элементов крепления большой полкой к стене.
2. Размеры В и G – для варианта установки элементов крепления малой полкой к стене.
3. Размеры С и Н – для радиаторов исполнения Hygiene.
4. Размер J – межосевое расстояние между боковыми патрубками:
 - для радиаторов высотой 200 мм – 149 мм;
 - для радиаторов высотой 300 мм – 249 мм;
 - для радиаторов высотой 400 мм – 349 мм;
 - для радиаторов высотой 500 мм – 449 мм;
 - для радиаторов высотой 600 мм – 549 мм;
5. Межосевое расстояние между нижними патрубками для радиаторов с нижним подключением – 50 мм.
6. Расстояние от оси крайнего нижнего патрубка до торца бокового патрубка для радиаторов с нижним подключением – 32 мм.

Схема монтажа радиатора исполнения Compact (C); Compact Hygiene (C H)

а) для однотрубных систем

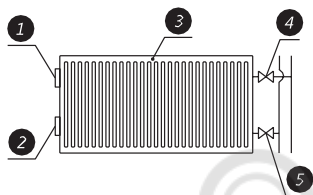

б) для двухтрубных систем

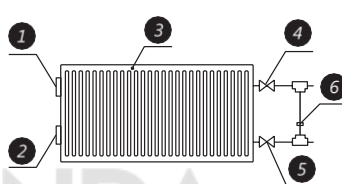

- | | | |
|----------------------------|--------------|---------------|
| 1. Воздухоотводный клапан. | 3. Радиатор. | 5. Задвижка. |
| 2. Заглушка. | 4. Вентиль. | 6. Перемычка. |

Схема монтажа радиатора исполнения Ventil (V); Ventil Hygiene (VC H)

а) для однотрубных систем

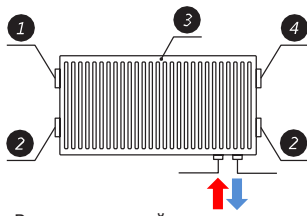

б) для двухтрубных систем

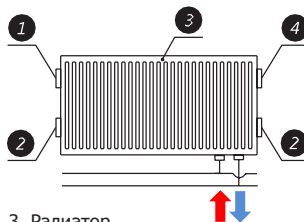

- | | |
|----------------------------|---|
| 1. Воздухоотводный клапан. | 3. Радиатор. |
| 2. Заглушка. | 4. Термостатическая вентильная вставка. |

ТЕПЛОВОЙ ПОТОК РАДИАТОРОВ (кВт) по ГОСТ Р 53583-2009

Высота, мм		200		
Длина, мм	Температурный напор, °С	Исполнение радиатора		
		Compact (C); Ventil (V)		
		Тип радиатора		
		21	22	33
400	Δ70	0,286	0,426	0,555
	Δ60	0,260	0,349	0,459
	Δ50	0,205	0,275	0,367
500	Δ70	0,317	0,518	0,694
	Δ60	0,316	0,423	0,574
	Δ50	0,249	0,334	0,459
600	Δ70	0,418	0,609	0,832
	Δ60	0,372	0,502	0,688
	Δ50	0,280	0,711	0,550
700	Δ70	0,485	0,701	1,010
	Δ60	0,428	0,578	0,836
	Δ50	0,322	0,659	0,668
800	Δ70	0,555	0,793	1,154
	Δ60	0,484	0,653	0,955
	Δ50	0,365	0,467	0,763
900	Δ70	0,626	0,886	1,298
	Δ60	0,541	0,730	1,074
	Δ50	0,407	0,521	0,858
1000	Δ70	0,699	0,978	1,442
	Δ60	0,597	0,805	1,193
	Δ50	0,449	0,575	0,953
1100	Δ70	0,773	1,071	1,586
	Δ60	0,655	0,882	1,312
	Δ50	0,492	0,630	1,048
1200	Δ70	0,849	1,163	1,730
	Δ60	0,711	0,958	1,431
	Δ50	0,534	0,683	1,144
1300	Δ70	0,925	1,255	1,875
	Δ60	0,766	1,033	1,551
	Δ50	0,576	0,738	1,240
1400	Δ70	1,003	1,348	2,018
	Δ60	0,823	1,110	1,669
	Δ50	0,619	0,792	1,334
1500	Δ70	1,072	1,440	2,163
	Δ60	0,879	1,186	1,789
	Δ50	0,662	0,847	1,430
1600	Δ70	1,140	1,533	2,307
	Δ60	0,936	1,262	1,909
	Δ50	0,704	0,901	1,525
1700	Δ70	1,208	1,624	2,451
	Δ60	0,992	1,337	2,028
	Δ50	0,746	0,955	1,620

Высота, мм		200		
Длина, мм	Температурный напор, °С	Исполнение радиатора		
		Compact (C); Ventil (V)		
		Тип радиатора		
		21	22	33
1800	Δ70	1,278	1,717	2,595
	Δ60	1,049	1,414	2,147
	Δ50	0,789	1,009	1,716
1900	Δ70	1,348	1,812	2,740
	Δ60	1,107	1,493	2,267
	Δ50	0,833	1,066	1,811
2000	Δ70	1,418	1,906	2,884
	Δ60	1,164	1,569	2,386
	Δ50	0,876	1,120	1,907
2100	Δ70	1,490	2,003	3,028
	Δ60	1,223	1,650	2,505
	Δ50	0,920	1,178	2,002
2200	Δ70	1,561	2,098	3,172
	Δ60	1,281	1,728	2,624
	Δ50	0,964	1,234	2,097
2300	Δ70	1,632	2,193	3,315
	Δ60	1,340	1,807	2,742
	Δ50	1,008	1,290	2,192
2400	Δ70	1,703	2,289	3,460
	Δ60	1,399	1,885	2,862
	Δ50	1,052	1,346	2,287
2500	Δ70	1,772	2,381	3,605
	Δ60	1,454	1,961	2,982
	Δ50	1,094	1,400	2,383
2600	Δ70	1,843	2,477	3,749
	Δ60	1,513	2,040	3,101
	Δ50	1,138	1,456	2,478
2700	Δ70	1,916	2,575	3,894
	Δ60	1,573	2,121	3,221
	Δ50	1,183	1,514	2,574
2800	Δ70	1,987	2,669	4,037
	Δ60	1,631	2,200	3,340
	Δ50	1,227	1,570	2,669
2900	Δ70	2,058	2,766	4,181
	Δ60	1,690	2,278	3,459
	Δ50	1,271	1,626	2,764
3000	Δ70	2,127	2,858	4,326
	Δ60	1,746	2,354	3,579
	Δ50	1,313	1,680	2,860

Расшифровка модели радиатора:

10, 11, 20, 21, 22, 30, 33 – количество тепловых панелей (1-ая цифра в обозначении) и дополнительных теплоотдающих поверхностей (2-ая цифра в обозначении);

Для расчета теплового потока при условиях отличных от нормальных (нормативных), рекомендуется воспользоваться специальными указаниями на сайте производителя или специализированным программным обеспечением.

Высота, мм		300									
Длина, мм	Температурный напор, °С	Исполнение радиатора									
		Compact (C); Ventil (V)							Compact Hygiene (C H); Ventil Hygiene (V H)		
		Тип радиатора							Тип радиатора		
		10	11	20	21	22	30	33	10	20	30
400	Δ70	0,327	0,397	0,409	0,494	0,594	0,513	0,799	0,327	0,409	0,513
	Δ60	0,268	0,328	0,339	0,409	0,493	0,426	0,654	0,268	0,339	0,426
	Δ50	0,212	0,262	0,271	0,327	0,395	0,342	0,517	0,212	0,271	0,342
500	Δ70	0,365	0,460	0,486	0,583	0,711	0,634	1,001	0,365	0,486	0,634
	Δ60	0,299	0,380	0,403	0,483	0,590	0,527	0,826	0,299	0,403	0,527
	Δ50	0,236	0,303	0,322	0,386	0,472	0,423	0,653	0,236	0,322	0,423
600	Δ70	0,402	0,520	0,563	0,672	0,852	0,754	1,220	0,402	0,563	0,754
	Δ60	0,329	0,430	0,466	0,557	0,706	0,626	0,998	0,329	0,466	0,626
	Δ50	0,260	0,343	0,373	0,445	0,566	0,503	0,788	0,260	0,373	0,503
700	Δ70	0,439	0,590	0,639	0,761	1,050	0,875	1,430	0,439	0,639	0,875
	Δ60	0,360	0,487	0,529	0,630	0,871	0,727	1,170	0,360	0,529	0,727
	Δ50	0,284	0,389	0,424	0,504	0,698	0,584	0,924	0,284	0,424	0,584
800	Δ70	0,482	0,665	0,724	0,860	1,180	0,996	1,642	0,482	0,724	0,996
	Δ60	0,395	0,549	0,600	0,712	0,978	0,828	1,343	0,395	0,600	0,828
	Δ50	0,312	0,438	0,480	0,570	0,784	0,665	1,060	0,312	0,480	0,665
900	Δ70	0,526	0,751	0,811	0,960	1,311	1,117	1,852	0,526	0,811	1,117
	Δ60	0,431	0,621	0,672	0,795	1,087	0,928	1,515	0,431	0,672	0,928
	Δ50	0,341	0,495	0,538	0,636	0,871	0,745	1,196	0,341	0,538	0,745
1000	Δ70	0,614	0,829	0,967	1,142	1,441	1,237	2,062	0,614	0,967	1,237
	Δ60	0,503	0,685	0,801	0,946	1,195	1,028	1,687	0,503	0,801	1,028
	Δ50	0,398	0,547	0,641	0,757	0,957	0,826	1,331	0,398	0,641	0,826
1100	Δ70	0,656	0,893	1,052	1,241	1,571	1,358	2,272	0,656	1,052	1,358
	Δ60	0,538	0,738	0,872	1,028	1,303	1,128	1,859	0,538	0,872	1,128
	Δ50	0,425	0,589	0,698	0,823	1,044	0,906	1,467	0,425	0,698	0,906
1200	Δ70	0,698	0,958	1,138	1,340	1,701	1,479	2,482	0,698	1,138	1,479
	Δ60	0,572	0,792	0,943	1,110	1,410	1,229	2,031	0,572	0,943	1,229
	Δ50	0,452	0,632	0,755	0,888	1,130	0,987	1,603	0,452	0,755	0,987
1300	Δ70	0,740	1,022	1,224	1,439	1,871	1,599	2,692	0,740	1,224	1,599
	Δ60	0,606	0,844	1,014	1,192	1,551	1,329	2,202	0,606	1,014	1,329
	Δ50	0,479	0,674	0,812	0,954	1,243	1,067	1,738	0,479	0,812	1,067
1400	Δ70	0,782	1,087	1,309	1,537	2,015	1,730	2,902	0,782	1,309	1,730
	Δ60	0,641	0,898	1,085	1,273	1,671	1,437	2,374	0,641	1,085	1,437
	Δ50	0,506	0,717	0,868	1,019	1,339	1,155	1,874	0,506	0,868	1,155
1500	Δ70	0,824	1,152	1,395	1,636	2,159	1,895	3,112	0,824	1,395	1,895
	Δ60	0,675	0,952	1,156	1,355	1,790	1,574	2,546	0,675	1,156	1,574
	Δ50	0,533	0,760	0,925	1,084	1,435	1,265	2,009	0,533	0,925	1,265
1600	Δ70	0,866	1,216	1,480	1,735	2,303	2,026	3,322	0,866	1,480	2,026
	Δ60	0,710	1,005	1,226	1,437	1,910	1,683	2,718	0,710	1,226	1,683
	Δ50	0,561	0,802	0,982	1,150	1,530	1,352	2,145	0,561	0,982	1,352
1700	Δ70	0,908	1,281	1,566	1,874	2,446	2,158	3,532	0,908	1,566	2,158
	Δ60	0,744	1,058	1,298	1,552	2,028	1,793	2,89	0,744	1,298	1,793
	Δ50	0,588	0,845	1,039	1,242	1,625	1,440	2,281	0,588	1,039	1,440
1800	Δ70	0,950	1,345	1,652	1,984	2,590	2,290	3,742	0,950	1,652	2,290
	Δ60	0,778	1,111	1,369	1,643	2,148	1,903	3,061	0,778	1,369	1,903
	Δ50	0,615	0,887	1,096	1,315	1,721	1,528	2,416	0,615	1,096	1,528
1900	Δ70	0,992	1,410	1,737	2,095	2,734	2,422	3,952	0,992	1,737	2,422
	Δ60	0,813	1,165	1,439	1,735	2,267	2,012	3,233	0,813	1,439	2,012
	Δ50	0,642	0,930	1,152	1,389	1,817	1,616	2,552	0,642	1,152	1,616
2000	Δ70	1,034	1,475	1,822	2,205	2,879	2,533	4,162	1,034	1,822	2,533
	Δ60	0,847	1,219	1,510	1,826	2,387	2,105	3,405	0,847	1,510	2,105
	Δ50	0,669	0,972	1,209	1,462	1,913	1,690	2,688	0,669	1,209	1,690
2100	Δ70	1,076	1,539	1,949	2,315	3,023	2,684	4,372	1,076	1,949	2,684
	Δ60	0,882	1,272	1,615	1,918	2,507	2,230	3,577	0,882	1,615	2,230
	Δ50	0,697	1,015	1,293	1,535	2,009	1,791	2,823	0,697	1,293	1,791
2200	Δ70	1,118	1,604	2,042	2,425	3,167	2,816	4,583	1,118	2,042	2,816
	Δ60	0,916	1,325	1,692	2,009	2,626	2,340	3,749	0,916	1,692	2,340
	Δ50	0,724	1,058	1,355	1,607	2,104	1,879	2,959	0,724	1,355	1,879

Высота, мм		300										
Длина, мм	Температурный напор, °С	Исполнение радиатора										
		Compact (C); Ventil (V)							Compact Hygiene (C H); Ventil Hygiene (V H)			
		Тип радиатора							Тип радиатора			
		10	11	20	21	22	30	33	10	20	30	
2300	Δ70	1,160	1,668	2,134	2,535	3,310	2,958	4,792	1,160	2,134	2,958	
	Δ60	0,951	1,378	1,768	2,100	2,745	2,458	3,92	0,951	1,768	2,458	
	Δ50	0,751	1,100	1,416	1,680	2,199	1,974	3,094	0,751	1,416	1,974	
2400	Δ70	1,202	1,733	2,227	2,645	3,454	3,090	5,001	1,202	2,227	3,090	
	Δ60	0,985	1,432	1,845	2,191	2,864	2,567	4,091	0,985	1,845	2,567	
	Δ50	0,778	1,143	1,477	1,753	2,295	2,062	3,229	0,778	1,477	2,062	
2500	Δ70	1,243	1,798	2,320	2,756	3,598	3,221	5,212	1,243	2,320	3,221	
	Δ60	1,019	1,486	1,922	2,283	2,983	2,676	4,264	1,019	1,922	2,676	
	Δ50	0,805	1,185	1,539	1,827	2,391	2,150	3,365	0,805	1,539	2,150	
2600	Δ70	1,285	1,907	2,413	2,866	3,742	3,353	5,421	1,285	2,413	3,353	
	Δ60	1,053	1,576	1,999	2,374	3,103	2,786	4,435	1,053	1,999	2,786	
	Δ50	0,832	1,257	1,601	1,900	2,486	2,238	3,501	0,832	1,601	2,238	
2700	Δ70	1,327	1,980	2,506	2,976	3,886	3,484	5,631	1,327	2,506	3,484	
	Δ60	1,087	1,636	2,076	2,465	3,222	2,895	4,606	1,087	2,076	2,895	
	Δ50	0,859	1,305	1,662	1,973	2,582	2,325	3,636	0,859	1,662	2,325	
2800	Δ70	1,369	2,054	2,599	3,086	4,029	3,616	5,842	1,369	2,599	3,616	
	Δ60	1,122	1,697	2,153	2,556	3,341	3,004	4,779	1,122	2,153	3,004	
	Δ50	0,886	1,354	1,724	2,046	2,677	2,413	3,772	0,886	1,724	2,413	
2900	Δ70	1,411	2,127	2,691	3,196	4,173	3,748	6,071	1,411	2,691	3,748	
	Δ60	1,156	1,757	2,230	2,647	3,460	3,114	4,966	1,156	2,230	3,114	
	Δ50	0,914	1,402	1,785	2,119	2,773	2,501	3,92	0,914	1,785	2,501	
3000	Δ70	1,453	2,201	2,784	3,307	4,317	3,879	6,262	1,453	2,784	3,879	
	Δ60	1,191	1,819	2,307	2,739	3,580	3,223	5,112	1,191	2,307	3,223	
	Δ50	0,941	1,451	1,847	2,192	2,868	2,589	4,043	0,941	1,847	2,589	

Высота, мм		400										
Длина, мм	Температурный напор, °С	Исполнение радиатора										
		Compact (C); Ventil (V)							Compact Hygiene (C H); Ventil Hygiene (V H)			
		Тип радиатора							Тип радиатора			
		10	11	20	21	22	30	33	10	20	30	
400	Δ70	0,378	0,488	0,531	0,607	0,761	0,714	1,129	0,378	0,531	0,714	
	Δ60	0,309	0,403	0,440	0,501	0,626	0,588	0,927	0,309	0,440	0,588	
	Δ50	0,244	0,320	0,348	0,398	0,496	0,464	0,735	0,244	0,348	0,464	
500	Δ70	0,421	0,610	0,664	0,758	0,951	0,892	1,412	0,421	0,664	0,892	
	Δ60	0,345	0,503	0,549	0,626	0,783	0,736	1,160	0,345	0,549	0,736	
	Δ50	0,273	0,401	0,434	0,499	0,621	0,580	0,919	0,273	0,434	0,580	
600	Δ70	0,465	0,732	0,797	0,910	1,142	1,070	1,694	0,465	0,797	1,070	
	Δ60	0,381	0,604	0,659	0,751	0,939	0,884	1,392	0,381	0,659	0,884	
	Δ50	0,301	0,480	0,521	0,598	0,745	0,697	1,102	0,301	0,521	0,697	
700	Δ70	0,511	0,854	0,929	1,061	1,332	1,249	1,976	0,511	0,929	1,249	
	Δ60	0,420	0,704	0,769	0,877	1,096	1,031	1,624	0,420	0,769	1,031	
	Δ50	0,330	0,560	0,609	0,698	0,869	0,813	1,285	0,330	0,609	0,813	
800	Δ70	0,583	0,977	1,063	1,213	1,523	1,427	2,258	0,583	1,063	1,427	
	Δ60	0,480	0,806	0,878	1,002	1,252	1,178	1,856	0,480	0,878	1,178	
	Δ50	0,377	0,640	0,695	0,797	0,993	0,929	1,469	0,377	0,695	0,929	
900	Δ70	0,656	1,098	1,195	1,364	1,713	1,605	2,540	0,656	1,195	1,605	
	Δ60	0,539	0,906	0,988	1,127	1,409	1,325	2,088	0,539	0,988	1,325	
	Δ50	0,423	0,720	0,782	0,897	1,117	1,045	1,653	0,423	0,782	1,045	
1000	Δ70	0,729	1,221	1,328	1,516	1,903	1,784	2,822	0,729	1,328	1,784	
	Δ60	0,599	1,007	1,099	1,252	1,565	1,472	2,320	0,599	1,099	1,472	
	Δ50	0,471	0,800	0,869	0,997	1,241	1,161	1,837	0,471	0,869	1,161	
1100	Δ70	0,802	1,342	1,460	1,667	2,093	1,963	3,105	0,802	1,460	1,963	
	Δ60	0,660	1,107	1,209	1,378	1,722	1,619	2,552	0,660	1,209	1,619	
	Δ50	0,518	0,880	0,956	1,096	1,365	1,277	2,020	0,518	0,956	1,277	

Высота, мм		400											
Длина, мм	Температурный напор, °С	Исполнение радиатора											
		Compact (C); Ventil (V)						Compact Hygiene (C H); Ventil Hygiene (V H)					
		Тип радиатора									Тип радиатора		
		10	11	20	21	22	30	33	10	20	30		
1200	Δ70	0,875	1,465	1,594	1,820	2,283	2,142	3,387	0,875	1,594	2,142		
	Δ60	0,720	1,207	1,318	1,503	1,880	1,766	2,784	0,720	1,318	1,766		
	Δ50	0,565	0,960	1,043	1,196	1,489	1,393	2,204	0,565	1,043	1,393		
1300	Δ70	0,948	1,586	1,726	1,972	2,474	2,320	3,670	0,948	1,726	2,320		
	Δ60	0,780	1,308	1,428	1,628	2,036	1,913	3,016	0,780	1,428	1,913		
	Δ50	0,613	1,040	1,130	1,296	1,613	1,510	2,388	0,613	1,130	1,510		
1400	Δ70	1,021	1,708	1,859	2,123	2,664	2,498	3,952	1,021	1,859	2,498		
	Δ60	0,839	1,409	1,538	1,753	2,193	2,061	3,248	0,839	1,538	2,061		
	Δ50	0,659	1,074	1,217	1,395	1,737	1,626	2,572	0,659	1,217	1,626		
1500	Δ70	1,094	1,829	1,991	2,275	2,857	2,676	4,235	1,094	1,991	2,676		
	Δ60	0,901	1,511	1,648	1,879	2,349	2,208	3,481	0,901	1,648	2,208		
	Δ50	0,707	1,199	1,304	1,495	1,861	1,742	2,755	0,707	1,304	1,742		
1600	Δ70	1,167	1,952	2,125	2,426	3,044	2,855	4,516	1,167	2,125	2,855		
	Δ60	0,960	1,610	1,757	2,004	2,506	2,355	3,712	0,960	1,757	2,355		
	Δ50	0,754	1,280	1,391	1,595	1,986	1,858	2,938	0,754	1,391	1,858		
1700	Δ70	1,240	2,073	2,257	2,579	3,236	3,033	4,800	1,240	2,257	3,033		
	Δ60	1,022	1,712	1,868	2,129	2,662	2,502	3,946	1,022	1,868	2,502		
	Δ50	0,803	1,359	1,478	1,693	2,109	1,974	3,123	0,803	1,478	1,974		
1800	Δ70	1,313	2,196	2,391	2,729	3,426	3,212	5,081	1,313	2,391	3,212		
	Δ60	1,079	1,811	1,977	2,254	2,819	2,650	4,176	1,079	1,977	2,650		
	Δ50	0,847	1,440	1,564	1,794	2,234	2,091	3,306	0,847	1,564	2,091		
1900	Δ70	1,386	2,316	2,522	2,881	3,618	3,389	5,364	1,386	2,522	3,389		
	Δ60	1,139	1,913	2,087	2,379	2,975	2,796	4,412	1,139	2,087	2,796		
	Δ50	0,895	1,519	1,651	1,892	2,357	2,206	3,491	0,895	1,651	2,206		
2000	Δ70	1,459	2,440	2,656	3,033	3,806	3,569	5,645	1,459	2,656	3,569		
	Δ60	1,199	2,013	2,197	2,505	3,132	2,944	4,640	1,199	2,197	2,944		
	Δ50	0,941	1,600	1,739	1,993	2,482	2,323	3,673	0,941	1,739	2,323		
2100	Δ70	1,532	2,562	2,788	3,187	3,997	3,747	5,928	1,532	2,788	3,747		
	Δ60	1,260	2,115	2,307	2,630	3,288	3,090	4,872	1,260	2,307	3,090		
	Δ50	0,989	1,679	1,826	2,092	2,605	2,438	3,858	0,989	1,826	2,438		
2200	Δ70	1,605	2,684	2,921	3,339	4,188	3,925	6,209	1,605	2,921	3,925		
	Δ60	1,320	2,215	2,417	2,755	3,445	3,237	5,104	1,320	2,417	3,237		
	Δ50	1,037	1,758	1,913	2,190	2,729	2,554	4,042	1,037	1,913	2,554		
230	Δ70	1,677	2,807	3,054	3,487	4,377	4,104	6,491	1,677	3,054	4,104		
	Δ60	1,379	2,314	2,527	2,879	3,601	3,386	5,336	1,379	2,527	3,386		
	Δ50	1,083	1,839	1,999	2,293	2,854	2,671	4,225	1,083	1,999	2,671		
2400	Δ70	1,750	2,927	3,185	3,639	4,569	4,281	6,775	1,750	3,185	4,281		
	Δ60	1,441	2,415	2,638	3,006	3,758	3,532	5,570	1,441	2,638	3,532		
	Δ50	1,131	1,918	2,087	2,392	2,977	2,786	4,409	1,131	2,087	2,786		
2500	Δ70	1,823	3,049	3,319	3,791	4,760	4,459	7,056	1,823	3,319	4,459		
	Δ60	1,500	2,517	2,747	3,131	3,915	3,679	5,802	1,500	2,747	3,679		
	Δ50	1,178	1,998	2,174	2,491	3,101	2,902	4,593	1,178	2,174	2,902		
2600	Δ70	1,896	3,173	3,453	3,942	4,947	4,639	7,339	1,896	3,453	4,639		
	Δ60	1,559	2,617	2,856	3,255	4,071	3,827	6,032	1,559	2,856	3,827		
	Δ50	1,224	2,080	2,260	2,592	3,227	3,019	4,775	1,224	2,260	3,019		
2700	Δ70	1,969	3,294	3,583	4,095	5,138	4,817	7,622	1,969	3,583	4,817		
	Δ60	1,619	2,719	2,966	3,380	4,228	3,973	6,267	1,619	2,966	3,973		
	Δ50	1,272	2,160	2,347	2,690	3,349	3,134	4,960	1,272	2,347	3,134		
2800	Δ70	2,042	3,416	3,715	4,249	5,329	4,995	7,905	2,042	3,715	4,995		
	Δ60	1,680	2,820	3,076	3,506	4,384	4,120	6,499	1,680	3,076	4,120		
	Δ50	1,319	2,240	2,434	2,789	3,474	3,250	5,143	1,319	2,434	3,250		
2900	Δ70	2,115	3,538	3,849	4,399	5,520	5,173	8,187	2,115	3,849	5,173		
	Δ60	1,740	2,919	3,185	3,631	4,541	4,268	6,734	1,740	3,185	4,268		
	Δ50	1,366	2,320	2,521	2,890	3,597	3,367	5,326	1,366	2,521	3,367		
3000	Δ70	2,188	3,661	3,983	4,549	5,709	5,352	8,467	2,188	3,983	5,352		
	Δ60	1,799	3,020	3,294	3,756	4,697	4,416	6,961	1,799	3,294	4,416		
	Δ50	1,413	2,400	2,607	2,990	3,723	3,484	5,510	1,413	2,607	3,484		

Высота, мм		500										
Длина, мм	Температурный напор, °C	Исполнение радиатора										
		Compact (C); Ventil (V)							Compact Hygiene (C H); Ventil Hygiene (V H)			
		Тип радиатора							Тип радиатора			
		10	11	20	21	22	30	33	10	20	30	
400	Δ70	0,419	0,562	0,650	0,721	0,891	0,883	1,223	0,419	0,650	0,883	
	Δ60	0,346	0,465	0,538	0,598	0,738	0,729	1,011	0,346	0,538	0,729	
	Δ50	0,277	0,372	0,431	0,480	0,590	0,581	0,805	0,277	0,431	0,581	
500	Δ70	0,492	0,668	0,774	0,874	1,093	1,059	1,501	0,492	0,774	1,059	
	Δ60	0,407	0,553	0,641	0,725	0,905	0,874	1,239	0,407	0,641	0,874	
	Δ50	0,325	0,442	0,513	0,582	0,724	0,697	0,988	0,325	0,513	0,697	
600	Δ70	0,566	0,769	0,900	1,031	1,300	1,235	1,173	0,566	0,900	1,235	
	Δ60	0,468	0,636	0,745	0,856	1,076	1,020	0,969	0,468	0,745	1,020	
	Δ50	0,374	0,509	0,596	0,686	0,861	0,813	0,772	0,374	0,596	0,813	
700	Δ70	0,642	0,888	1,027	1,190	1,510	1,411	2,167	0,642	1,027	1,411	
	Δ60	0,531	0,735	0,851	0,988	1,250	1,165	1,789	0,531	0,851	1,165	
	Δ50	0,424	0,587	0,681	0,792	1,000	0,929	1,427	0,424	0,681	0,929	
800	Δ70	0,719	1,001	1,157	1,353	1,725	1,587	2,502	0,719	1,157	1,587	
	Δ60	0,595	0,828	0,958	1,123	1,428	1,310	2,066	0,595	0,958	1,310	
	Δ50	0,475	0,662	0,767	0,900	1,143	1,045	1,647	0,475	0,767	1,045	
900	Δ70	0,799	1,116	1,290	1,520	1,997	1,763	2,844	0,799	1,290	1,763	
	Δ60	0,661	0,924	1,068	1,261	1,654	1,456	2,348	0,661	1,068	1,456	
	Δ50	0,528	0,738	0,855	1,012	1,323	1,161	1,873	0,528	0,855	1,161	
1000	Δ70	0,878	1,234	1,426	1,689	2,242	1,988	3,193	0,878	1,426	1,988	
	Δ60	0,726	1,021	1,181	1,402	1,856	1,642	2,637	0,726	1,181	1,642	
	Δ50	0,580	0,816	0,945	1,124	1,485	1,309	2,102	0,580	0,945	1,309	
1100	Δ70	0,960	1,353	1,564	1,905	2,491	2,187	3,547	0,960	1,564	2,187	
	Δ60	0,794	1,120	1,295	1,581	2,063	1,806	2,929	0,794	1,295	1,806	
	Δ50	0,634	0,895	1,036	1,268	1,650	1,440	2,335	0,634	1,036	1,440	
1200	Δ70	1,033	1,460	1,686	2,077	2,718	2,386	3,869	1,033	1,686	2,386	
	Δ60	0,854	1,208	1,396	1,724	2,251	1,970	3,195	0,854	1,396	1,970	
	Δ50	0,682	0,966	1,117	1,382	1,800	1,571	2,547	0,682	1,117	1,571	
1300	Δ70	1,105	1,567	1,810	2,251	2,944	2,584	4,192	1,105	1,810	2,584	
	Δ60	0,914	1,297	1,499	1,868	2,438	2,134	3,462	0,914	1,499	2,134	
	Δ50	0,730	1,037	1,199	1,498	1,950	1,701	2,760	0,730	1,199	1,701	
1400	Δ70	1,179	1,674	1,983	2,424	3,171	2,783	4,514	1,179	1,983	2,783	
	Δ60	0,975	1,385	1,642	2,012	2,626	2,298	3,727	0,975	1,642	2,298	
	Δ50	0,779	1,107	1,314	1,613	2,101	1,832	2,972	0,779	1,314	1,832	
1500	Δ70	1,252	1,781	2,124	2,596	3,397	2,981	4,836	1,252	2,124	2,981	
	Δ60	1,035	1,474	1,759	2,154	2,813	2,462	3,993	1,035	1,759	2,462	
	Δ50	0,827	1,178	1,407	1,728	2,250	1,963	3,184	0,827	1,407	1,963	
1600	Δ70	1,324	1,936	2,266	2,770	3,624	3,181	5,159	1,324	2,266	3,181	
	Δ60	1,095	1,602	1,877	2,299	3,001	2,627	4,260	1,095	1,877	2,627	
	Δ50	0,874	1,281	1,502	1,844	2,401	2,094	3,397	0,874	1,502	2,094	
1700	Δ70	1,397	2,057	2,408	2,943	3,850	3,380	5,481	1,397	2,408	3,380	
	Δ60	1,155	1,702	1,994	2,442	3,188	2,791	4,526	1,155	1,994	2,791	
	Δ50	0,923	1,361	1,596	1,959	2,550	2,225	3,609	0,923	1,596	2,225	
1800	Δ70	1,470	2,178	2,550	3,116	4,076	3,578	5,803	1,470	2,550	3,578	
	Δ60	1,216	1,802	2,112	2,586	3,375	2,955	4,792	1,216	2,112	2,955	
	Δ50	0,971	1,441	1,690	2,074	2,700	2,356	3,821	0,971	1,690	2,356	
1900	Δ70	1,543	2,299	2,690	3,289	4,303	3,777	6,126	1,543	2,690	3,777	
	Δ60	1,276	1,903	2,228	2,729	3,563	3,119	5,059	1,276	2,228	3,119	
	Δ50	1,019	1,521	1,783	2,189	2,850	2,487	4,034	1,019	1,783	2,487	
2000	Δ70	1,616	2,420	2,832	3,462	4,529	3,975	6,448	1,616	2,832	3,975	
	Δ60	1,336	2,003	2,345	2,873	3,750	3,282	5,324	1,336	2,345	3,282	
	Δ50	1,067	1,601	1,877	2,304	3,000	2,617	4,246	1,067	1,877	2,617	
2100	Δ70	1,688	2,541	2,974	3,635	4,756	4,175	6,770	1,688	2,974	4,175	
	Δ60	1,396	2,103	2,463	3,016	3,938	3,448	5,590	1,396	2,463	3,448	
	Δ50	1,115	1,681	1,971	2,419	3,151	2,749	4,458	1,115	1,971	2,749	
2200	Δ70	1,761	2,662	3,116	3,808	4,982	4,373	7,093	1,761	3,116	4,373	
	Δ60	1,456	2,203	2,581	3,160	4,125	3,611	5,857	1,456	2,581	3,611	
	Δ50	1,163	1,761	2,065	2,534	3,300	2,879	4,670	1,163	2,065	2,879	

Высота, мм		500									
Длина, мм	Температурный напор, °С	Исполнение радиатора									
		Compact (C); Ventil (V)							Compact Hygiene (C H); Ventil Hygiene (V H)		
		Тип радиатора							Тип радиатора		
		10	11	20	21	22	30	33	10	20	30
2300	Δ70	1,834	2,783	3,257	3,982	5,209	4,572	7,416	1,834	3,257	4,572
	Δ60	1,517	2,303	2,697	3,304	4,313	3,775	6,124	1,517	2,697	3,775
	Δ50	1,211	1,841	2,158	2,650	3,451	3,010	4,883	1,211	2,158	3,010
2400	Δ70	1,950	2,903	3,399	4,155	5,436	4,771	7,738	1,950	3,399	4,771
	Δ60	1,612	2,402	2,815	3,448	4,501	3,940	6,390	1,612	2,815	3,940
	Δ50	1,288	1,920	2,252	2,765	3,601	3,141	5,095	1,288	2,252	3,141
2500	Δ70	2,031	3,025	3,540	4,327	5,663	4,969	8,061	2,031	3,540	4,969
	Δ60	1,679	2,503	2,932	3,591	4,689	4,103	6,656	1,679	2,932	4,103
	Δ50	1,341	2,001	2,346	2,880	3,751	3,272	5,308	1,341	2,346	3,272
2600	Δ70	2,113	3,145	3,682	4,501	5,889	5,169	8,383	2,113	3,682	5,169
	Δ60	1,747	2,603	3,049	3,735	4,876	4,268	6,922	1,747	3,049	4,268
	Δ50	1,395	2,081	2,440	2,996	3,901	3,403	5,520	1,395	2,440	3,403
2700	Δ70	2,194	3,267	3,824	4,674	6,115	5,367	8,705	2,194	3,824	5,367
	Δ60	1,814	2,704	3,167	3,879	5,064	4,432	7,188	1,814	3,167	4,432
	Δ50	1,449	2,161	2,534	3,111	4,051	3,534	5,732	1,449	2,534	3,534
2800	Δ70	2,275	3,388	3,965	4,847	6,342	5,566	9,027	2,275	3,965	5,566
	Δ60	1,881	2,804	3,284	4,022	5,251	4,596	7,454	1,881	3,284	4,596
	Δ50	1,502	2,241	2,627	3,226	4,201	3,665	5,944	1,502	2,627	3,665
2900	Δ70	2,357	3,508	4,107	5,020	6,568	5,764	9,350	2,357	4,107	5,764
	Δ60	1,949	2,903	3,401	4,166	5,439	4,760	7,721	1,949	3,401	4,760
	Δ50	1,557	2,321	2,722	3,341	4,351	3,795	6,156	1,557	2,722	3,795
3000	Δ70	2,438	3,630	4,249	5,193	6,795	5,963	9,672	2,438	4,249	5,963
	Δ60	2,016	3,004	3,519	4,309	5,627	4,924	7,987	2,016	3,519	4,924
	Δ50	1,610	2,401	2,816	3,456	4,501	3,926	6,368	1,610	2,816	3,926

Высота, мм		600									
Длина, мм	Температурный напор, °С	Исполнение радиатора									
		Compact (C); Ventil (V)							Compact Hygiene (C H); Ventil Hygiene (V H)		
		Тип радиатора							Тип радиатора		
		10	11	20	21	22	30	33	10	20	30
400	Δ70	0,463	0,655	0,661	0,814	1,123	0,969	1,557	0,463	0,661	0,969
	Δ60	0,382	0,542	0,547	0,675	0,930	0,800	1,287	0,382	0,547	0,800
	Δ50	0,302	0,433	0,438	0,542	0,744	0,638	1,025	0,302	0,438	0,638
500	Δ70	0,538	0,794	0,801	0,981	1,348	1,163	1,863	0,538	0,801	1,163
	Δ60	0,444	0,657	0,663	0,814	1,116	0,960	1,538	0,444	0,663	0,960
	Δ50	0,351	0,525	0,531	0,653	0,893	0,766	1,227	0,351	0,531	0,766
600	Δ70	0,614	0,933	0,940	1,153	1,576	1,364	2,173	0,614	0,940	1,364
	Δ60	0,507	0,772	0,778	0,957	1,305	1,126	1,794	0,507	0,778	1,126
	Δ50	0,401	0,617	0,623	0,767	1,044	0,898	1,431	0,401	0,623	0,898
700	Δ70	0,717	1,073	1,083	1,322	1,803	1,562	2,481	0,717	1,083	1,562
	Δ60	0,592	0,888	0,897	1,097	1,493	1,290	2,049	0,592	0,897	1,290
	Δ50	0,468	0,710	0,718	0,880	1,194	1,028	1,634	0,468	0,718	1,028
800	Δ70	0,819	1,213	1,224	1,489	2,030	1,760	2,788	0,819	1,224	1,760
	Δ60	0,677	1,004	1,014	1,236	1,681	1,453	2,302	0,677	1,014	1,453
	Δ50	0,535	0,802	0,811	0,991	1,345	1,159	1,836	0,535	0,811	1,159
900	Δ70	0,921	1,352	1,354	1,647	2,240	1,944	3,073	0,921	1,354	1,944
	Δ60	0,761	1,119	1,121	1,367	1,855	1,605	2,538	0,761	1,121	1,605
	Δ50	0,601	0,894	0,897	1,096	1,484	1,280	2,023	0,601	0,897	1,280
1000	Δ70	1,023	1,489	1,503	1,828	2,481	2,154	3,402	1,023	1,503	2,154
	Δ60	0,845	1,232	1,245	1,517	2,054	1,779	2,809	0,845	1,245	1,779
	Δ50	0,668	0,985	0,996	1,217	1,643	1,418	2,240	0,668	0,996	1,418
1100	Δ70	1,126	1,630	1,644	1,998	2,709	2,354	3,711	1,126	1,644	2,354
	Δ60	0,931	1,349	1,362	1,658	2,243	1,944	3,064	0,931	1,362	1,944
	Δ50	0,735	1,078	1,089	1,330	1,795	1,550	2,443	0,735	1,089	1,550

Высота, мм		600										
Длина, мм	Температурный напор, °C	Исполнение радиатора										
		Compact (C); Ventil (V)							Compact Hygiene (C H); Ventil Hygiene (V H)			
		Тип радиатора							Тип радиатора			
		10	11	20	21	22	30	33	10	20	30	
1200	Δ70	1,229	1,768	1,783	2,164	2,934	2,548	4,015	1,229	1,783	2,548	
	Δ60	1,015	1,463	1,477	1,796	2,430	2,104	3,315	1,015	1,477	2,104	
	Δ50	0,802	1,170	1,182	1,440	1,944	1,678	2,644	0,802	1,182	1,678	
1300	Δ70	1,331	1,928	1,945	2,357	3,193	2,775	4,368	1,331	1,945	2,775	
	Δ60	1,099	1,595	1,611	1,956	2,644	2,291	3,607	1,099	1,611	2,291	
	Δ50	0,869	1,275	1,289	1,569	2,115	1,827	2,876	0,869	1,289	1,827	
1400	Δ70	1,433	2,094	2,111	2,556	3,456	3,037	4,721	1,433	2,111	3,037	
	Δ60	1,184	1,733	1,748	2,121	2,862	2,508	3,898	1,184	1,748	2,508	
	Δ50	0,935	1,385	1,399	1,701	2,289	2,000	3,108	0,935	1,399	2,000	
1500	Δ70	1,536	2,248	2,268	2,744	3,708	3,224	5,064	1,536	2,268	3,224	
	Δ60	1,268	1,860	1,878	2,277	3,070	2,662	4,182	1,268	1,878	2,662	
	Δ50	1,002	1,487	1,503	1,826	2,456	2,123	3,334	1,002	1,503	2,123	
1600	Δ70	1,638	2,405	2,423	2,934	0,960	3,652	5,407	1,638	2,423	3,652	
	Δ60	1,353	1,990	2,007	2,435	0,795	3,016	4,465	1,353	2,007	3,016	
	Δ50	1,069	1,591	1,606	1,953	0,636	2,405	3,560	1,069	1,606	2,405	
1700	Δ70	1,740	2,560	2,579	3,121	4,213	3,668	5,751	1,740	2,579	3,668	
	Δ60	1,437	2,119	2,136	2,590	3,489	3,029	4,749	1,437	2,136	3,029	
	Δ50	1,135	1,694	1,709	2,077	2,791	2,415	3,787	1,135	1,709	2,415	
1800	Δ70	1,842	2,715	2,738	3,311	4,466	3,888	6,092	1,842	2,738	3,888	
	Δ60	1,522	2,247	2,268	2,748	3,698	3,211	5,031	1,522	2,268	3,211	
	Δ50	1,203	1,796	1,814	2,204	2,958	2,560	4,011	1,203	1,814	2,560	
1900	Δ70	1,945	2,872	2,894	3,499	4,719	4,109	2,436	1,945	2,894	4,109	
	Δ60	1,605	2,377	2,397	2,904	3,908	3,393	2,012	1,605	2,397	3,393	
	Δ50	1,268	1,900	1,918	2,329	3,126	2,705	1,604	1,268	1,918	2,705	
2000	Δ70	2,048	3,026	3,051	3,687	4,971	4,330	6,780	2,048	3,051	4,330	
	Δ60	1,692	2,504	2,527	3,060	4,116	3,576	5,599	1,692	2,527	3,576	
	Δ50	1,337	2,002	2,022	2,454	3,293	2,851	4,464	1,337	2,022	2,851	
2100	Δ70	2,149	3,179	3,204	4,073	5,217	4,545	7,116	2,149	3,204	4,545	
	Δ60	1,774	2,631	2,653	3,380	4,320	3,753	5,876	1,774	2,653	3,753	
	Δ50	1,402	2,103	2,123	2,711	3,456	2,993	4,685	1,402	2,123	2,993	
2200	Δ70	2,251	3,338	3,364	4,063	5,476	4,703	7,466	2,251	3,364	4,703	
	Δ60	1,859	2,762	2,786	3,372	4,534	3,884	6,165	1,859	2,786	3,884	
	Δ50	1,469	2,208	2,229	2,704	3,627	3,097	4,916	1,469	2,229	3,097	
2300	Δ70	2,355	3,492	3,520	4,252	5,730	4,990	7,807	2,355	3,520	4,990	
	Δ60	1,946	2,890	2,915	3,528	4,745	4,121	6,447	1,946	2,915	4,121	
	Δ50	1,537	2,310	2,333	2,830	3,796	3,286	5,140	1,537	2,333	3,286	
2400	Δ70	2,456	3,660	3,688	4,451	5,993	5,220	8,160	2,456	3,688	5,220	
	Δ60	2,030	3,029	3,054	3,694	4,963	4,310	6,738	2,030	3,054	4,310	
	Δ50	1,604	2,421	2,444	2,962	3,970	3,437	5,373	1,604	2,444	3,437	
2500	Δ70	2,558	3,711	3,845	4,639	6,143	5,442	8,504	2,558	3,845	5,442	
	Δ60	2,114	3,071	3,184	3,850	5,087	4,494	7,022	2,114	3,184	4,494	
	Δ50	1,671	2,455	2,548	3,088	4,069	3,583	5,599	1,671	2,548	3,583	
2600	Δ70	2,661	3,969	3,898	4,829	5,478	5,663	8,486	2,661	3,898	5,663	
	Δ60	2,199	3,285	3,228	4,007	4,536	4,676	7,007	2,199	3,228	4,676	
	Δ50	1,737	2,626	2,583	3,214	3,629	3,729	5,587	1,737	2,583	3,729	
2700	Δ70	2,763	4,124	4,157	5,016	6,750	5,884	9,190	2,763	4,157	5,884	
	Δ60	2,283	3,413	3,443	4,162	5,589	4,859	7,589	2,283	3,443	4,859	
	Δ50	1,804	2,728	2,755	3,338	4,471	3,874	6,051	1,804	2,755	3,874	
2800	Δ70	2,865	4,281	4,314	5,214	7,004	6,105	9,533	2,865	4,314	6,105	
	Δ60	2,367	3,543	3,573	4,327	5,800	5,041	7,872	2,367	3,573	5,041	
	Δ50	1,871	2,832	2,859	3,470	4,640	4,020	6,277	1,871	2,859	4,020	
2900	Δ70	2,967	4,437	4,470	5,393	7,257	6,324	9,877	2,967	4,470	6,324	
	Δ60	2,452	3,672	3,702	4,475	6,009	5,222	8,156	2,452	3,702	5,222	
	Δ50	1,937	2,935	2,962	3,589	4,807	4,164	6,503	1,937	2,962	4,164	
3000	Δ70	3,071	4,590	4,626	5,582	7,509	6,545	10,218	3,071	4,626	6,545	
	Δ60	2,537	3,798	3,831	4,632	6,218	5,405	8,438	2,537	3,831	5,405	
	Δ50	2,005	3,036	3,065	3,715	4,974	4,309	6,728	2,005	3,065	4,309	

Расшифровка модели радиатора:

10, 11, 20, 21, 22, 30, 33 – количество тепловых панелей (1-ая цифра в обозначении) и дополнительных теплоотдающих поверхностей (2-ая цифра в обозначении);

Для расчета теплового потока при условиях отличных от нормальных (нормативных), рекомендуется воспользоваться специальными указаниями на сайте производителя или специализированным программным обеспечением.

4. СВЕДЕНИЯ ОБ УТИЛИЗАЦИИ

Требования по утилизации радиаторов не устанавливаются.

5. ГАРАНТИЙНЫЕ ОБЯЗАТЕЛЬСТВА

Гарантийный срок хранения и эксплуатации при соблюдении требований по хранению, транспортированию, монтажу и эксплуатации – 10 лет с даты изготовления.

Срок службы радиатора – 25 лет.

Радиаторы перевозят всеми видами транспорта в соответствии с правилами перевозки грузов, действующими на транспорте данного вида. Транспортирование радиаторов в части воздействия климатических факторов – по группе Ж2 ГОСТ 15150, в части механических факторов – по группе С ГОСТ 23170. Радиаторы следует хранить в упакованном виде в закрытом помещении или под навесом, при этом следует обеспечить их защиту от воздействия влаги и химических веществ, вызывающих коррозию.

Для выполнения гарантийных обязательств необходимо наличие паспорта, правильно заполненного гарантийного талона и акта ввода радиатора в эксплуатацию.

Гарантия распространяется только по отношению к дефектам, возникшим по вине завода-изготовителя.

На радиаторы, установленные с нарушениями правил транспортировки, монтажа, эксплуатации и качества теплоносителя, гарантия не распространяется.

Претензии по качеству товара принимаются по адресу: 117418, Российская Федерация, Москва, Нахимовский пр-т, 47, офис 1522. Тел.: +7 (495) 775-20-20, факс: 775-20-25, E-mail: info@rommer.ru

Изготовитель гарантирует соответствие радиатора требованиям ГОСТ 31311-2005 при соблюдении условий транспортирования, хранения, монтажа и эксплуатации.

Место штампа отдела качества:

ГАРАНТИЙНЫЙ ТАЛОН

Продавец

Дата продажи

Владелец
и его адрес

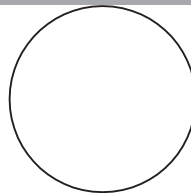

Штамп магазина

Адрес изготовителя: ООО «Лемакс», Николаевское шоссе, 10-в, г. Таганрог, Ростовская область, Россия, 347913.
По заказу ООО «ТЕРЕМ» для бренда ROMMER (Организация, уполномоченная изготовителем на принятие и удовлетворение требований потребителей на территории РФ). Сайт: www.rommer.ru





© LUNDA