



# EKF



## ПАСПОРТ

Сенсорный термостат  
для теплых полов  
электронный ett-3, ett-3b

## 1 НАЗНАЧЕНИЕ

Сенсорный термостат для теплых полов электронный 16А 230В ЕКФ предназначен для автоматического управления кабельными системами электрического обогрева. Термостат (далее – терморегулятор) поддерживает комфортную температуру обогреваемой поверхности и обеспечивает рациональный расход электроэнергии.

Рекомендованное использование терморегулятора – для управления системами электрического и водяного обогрева.

Функция недельного программирования даёт возможность разделить сутки на шесть периодов и автоматически поддерживать различную температуру в каждом периоде. Также можно выбрать «ручной» или «комфортный» режим.

## 2 ТЕХНИЧЕСКИЕ ХАРАКТЕРИСТИКИ

Основные технические характеристики приведены в таблице 1.

Таблица 1

Параметры	Значения
Обозначение модели, артикул	ett-3, ett-3b
Напряжение питания, В	~ 220 (возможно ~110/~24), 50 Гц
Номинальный ток, А	16
Потребляемая мощность, Вт	2
Перекл. дифференциал, °С	0,5
Диапазон температур, °С	от +5 до +90
Предельные ограничения, °С	от +4 до +90
Температура монтажа, °С	от –5 до +50
Тип управления	электронный
Датчик пола	термомеханический, в резинопolyмерной оболочке
Степень защиты корпуса по ГОСТ 14254	IP20
Масса, г	330
Длина соединительного кабеля датчика, м	3
Материал корпуса	негорючий пластполимер
Габаритные размеры, мм	86x90x40

Функции термостата и их описание приведены в таблице 2.

Таблица 2

Функция	Описание
	<b>Ручной режим</b> Все программные установки не действуют, терморегулятор постоянно поддерживает заданную вами температуру.
	<b>Автоматический программируемый режим</b> Сутки разделяются на шесть периодов. Терморегулятор работает автоматически по заданным температуре и времени.
 + 	<b>Комфортный режим</b> Температура может быть временно изменена для текущего периода суток. При наступлении следующего периода терморегулятор самостоятельно вернется из комфортного режима в программируемый.
	<b>Отрезок времени 1 «пробуждение и подъем»</b>
	<b>Отрезок времени 2 «выход из дома утром»</b>
	<b>Отрезок времени 3 «возвращение домой днем (на обед)»</b>
	<b>Отрезок времени 4 «выход из дома днем (после обеда)»</b>
	<b>Отрезок времени 5 «возвращение домой вечером»</b>
	<b>Отрезок времени 6 «отход ко сну»</b>
	<b>Функция «Заблокировано»</b> Нажмите и одновременно кнопки ▲ и ▼ удерживайте 5 секунд для включения/отключения функции блокировки.

Продолжение таблицы 2.

Функция	Описание
	<p><b>Выбор датчика:</b> встроенный/ датчик пола/ оба датчика</p>
	<p><b>Выбор соотношения рабочих и выходных дней:</b> 5/2, 6/1, 7/0</p>
	<p><b>Установка максимального и минимального допустимых значений</b></p>
	<p><b>Включение обогрева заранее –</b> адаптивная функция</p>
	<p><b>Калибровка датчика</b> для более точного отображения температуры</p>
	<p><b>Подсветка экрана</b> с задержкой 20 секунд</p>
	<p><b>Жидкокристаллический экран</b> для лучшего считывания</p>
	<p><b>Отображение комнатной температуры в выключенном состоянии</b></p>
	<p><b>Управление прибором без кнопок, через сенсорный экран</b></p>

### 3 ГАБАРИТНЫЕ РАЗМЕРЫ



Рис. 2 Габаритные размеры терморегулятора

### 4 КОМПЛЕКТНОСТЬ

1. Термостат – 1 шт.;
2. Датчик пола с соединительным проводом (3 м) – 1 шт.,
3. Крепежные винты – 2 шт.,
4. Паспорт-1 шт.

### 5 ТРЕБОВАНИЯ БЕЗОПАСНОСТИ

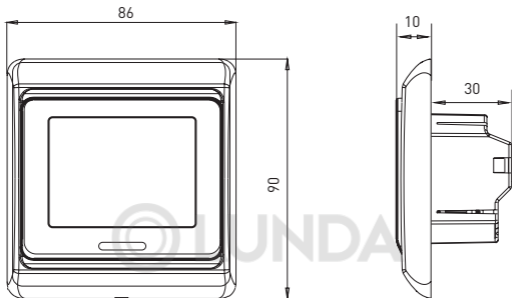
Ремонт и обслуживание терморегуляторов должны осуществляться квалифицированным персоналом.

**ВНИМАНИЕ!** Все работы по монтажу и подключению необходимо проводить при отключенном питании!

Терморегуляторы, имеющие внешние механические повреждения, эксплуатировать **ЗАПРЕЩЕНО!**

При обнаружении неисправности в период действия гарантийных обязательств обращаться по месту приобретения.

## 6 ОСОБЕННОСТИ МОНТАЖА

**ВНИМАНИЕ!** Все работы по монтажу и подключение следует производить при отключенном напряжении питания.

### 6.1 МОНТАЖ ДАТЧИКА ТЕМПЕРАТУРЫ ПОЛА

**ВНИМАНИЕ!** Монтаж датчика температуры пола производится на этапе установки нагревательного мата или секции.

Датчик температуры размещается в гофрированную пластиковую трубку. Торец трубки закрывается герметичной заглушкой, предотвращающей попадание внутрь раствора для крепления плитки или цементного раствора при устройстве теплого пола. Гофрированная трубка с датчиком внутри располагается на уровне греющего кабеля, между его витками, на равном удалении от них, на расстоянии 50-60 см от стены (см. рис. 2).

Другой конец трубки с соединительным кабелем внутри укладывается в подготовленную в полу канавку (штробу) и подводится к месту установки терморегулятора.



Рис. 2 Монтаж датчика температуры пола

## 6.2 МОНТАЖ ТЕРМОРЕГУЛЯТОРА

**ВНИМАНИЕ!** Неправильное подключение терморегулятора может привести к выходу из строя терморегулятора, датчика температуры, нагревательной секции. Пользуйтесь услугами квалифицированных специалистов.

Терморегулятор должен быть расположен на стене в помещении со свободной циркуляцией воздуха. Рекомендуется использовать стандартные монтажные коробки диаметром 68 мм.

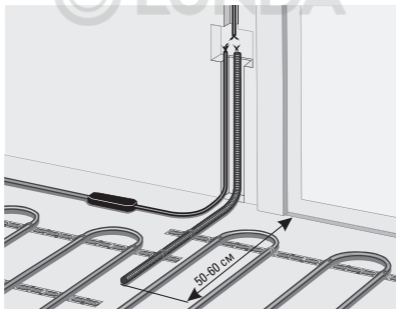
Коробку утопить на 1 см относительно поверхности стены.

Отверстия крепления для винтов располагать в горизонтальной плоскости.

Не располагайте терморегулятор в зоне прямого попадания солнечных лучей, сквозняков и других источников тепла.

1) Отсоедините рамку с помощью отвертки.

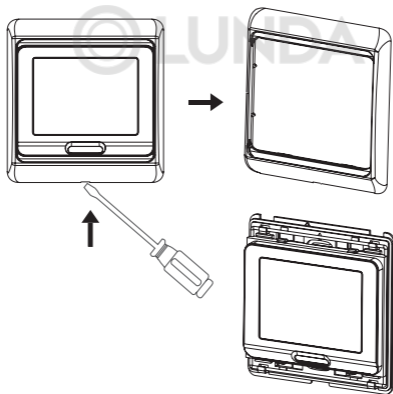

2) С помощью отвертки снимите заднюю крепежную пластину.

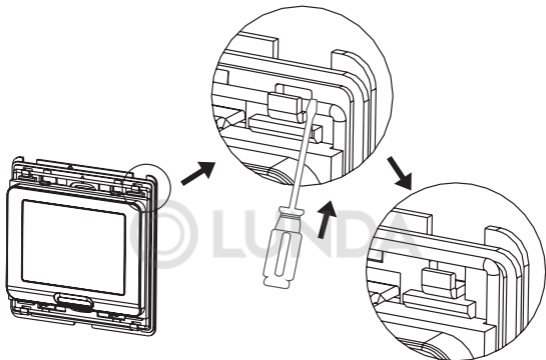

3) Осуществите подключение проводников в соответствии со схемой



4) С помощью винтов закрепите крепежную пластину к монтажной коробке

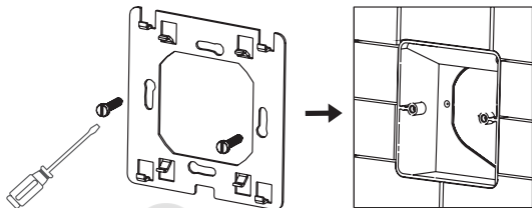

5) После подключения терморегулятора к проводам, закрепите прибор на крепежной пластине и наденьте лицевую панель и рамку.

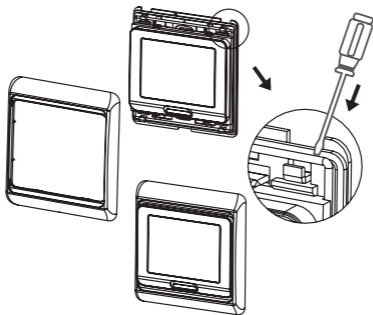

## 7 ОРГАНЫ УПРАВЛЕНИЯ И ПОРЯДОК ЭКСПЛУАТАЦИИ

Для отображения информации в терморегуляторе используется ЖК-дисплей.



Рис. 3 – Органы управления терморегулятора

### 7.1 ОСНОВНЫЕ ФУНКЦИИ

#### 7.1.1 Основные символы управления

• Включение и отключение терморегулятора.

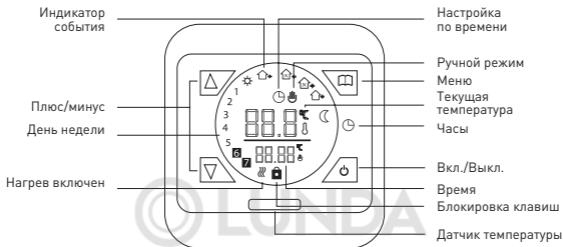
Нажимайте символ для включения и выключения термостата.

Заданная температура и время будут поочередно отображаться на левой половине экрана, а текущая комнатная температура будет отображаться на правой стороне экрана.

• Меню

Нажимайте символ меню для входа в ручной или программируемый режим, используйте символы или для входа в комфортный режим + из программируемого режима.

• Плюс и минус

Нажимайте символы и для увеличения или уменьшения устанавливаемых значений.

• Часы

Для установки времени и дня недели нажмите и удерживайте символ в течение 6 секунд до тех пор, пока не начнет мигать индикатор минут:

используйте ▲ и ▼ для установки минут, нажмите ⌚, чтобы зафиксировать минуты, после этого начнет мигать индикация часа.



Используйте ▲ и ▼ для выбора часа, нажмите ⌚, чтобы зафиксировать день, после этого начнет мигать индикатор дня.

Используйте ▲ и ▼ для выбора дня (по умолчанию 1-5 рабочие, 6-7 выходные дни), нажмите ⌚, чтобы зафиксировать установки.



#### 7.1.2 Функция блокировки клавиатуры

Нажмите одновременно и удерживайте 5 секунд символы ▲ и ▼ для включения / отключения функции блокировки: появление символа  означает, что функция активирована, исчезновение символа означает деактивацию функции.



#### 7.1.3 Работа терморегулятора

При работе электрической системы обогрева «теплый пол» на дисплее появляется значок «обогрев включен» . Когда температура пола достигает заданного значения, индикатор  погаснет и пол перестанет греться. Когда температура пола опустится ниже заданной температуры, терморегулятор снова включит обогрев и загорится значок .

## 7.2 ПРОГРАММИРОВАНИЕ ТЕРМОРЕГУЛЯТОРА

1) Чтобы начать программирование, удерживайте символ меню  нажатым в течение 6 секунд до появления на дисплее значка «солнце»  и первого программируемого отрезка времени 1 «пробуждение и подъем».

Стрелками ▲ ▼ установите время начала периода подъема и пробуждения, нажмите снова на символ  и установите требуемую температуру пола стрелками ▲ или ▼.

2) Нажмите  для настройки отрезка времени 2 «выход из дома утром», на дисплее отобразится знак . Стрелками ▲ ▼ установите время ухода, нажмите  и с помощью стрелок ▲ ▼ установите требуемую температуру пола.

3) Аналогично повторите процедуру программирования для следующих временных отрезков 3,4,5,6 для будних дней и 1,2 для выходных.

4) Для сохранения настроек нажмите кнопку Вкл./Выкл .

Пример настройки режимов работы термостата представлен в таблице 3.

Обратите внимание:

1) Для периодов 3 и 4 [обед] можете установить требуемую температуру вместо 15°C. Температура 15°C соответствует холодному полу, когда система «теплый пол» не работает.



2) Символ «off» появится, если установленное вами значение температуры ниже минимального. Термостат выключится.

Таблица 3

Клавиша	Временной отрезок	Символ на дисплее	Время включения и отключения системы	Установка времени	Температура	Установка температуры
	Дни недели (1-5) Пн-Птн		06:00		20°C	
			08:00		15°C	
			11:30		15°C	
			12:30		15°C	
			17:00		22°C	
			22:00		15°C	
	Дни недели (6-7) Сб-Вс		08:00		22°C	
			23:00		15°C	

### 7.3 РАСШИРЕННЫЕ НАСТРОЙКИ



Расширенные настройки обычно производятся после окончательной установки терморегулятора квалифицированным специалистом.

Для выхода в режим расширенных настроек (когда термостат выключен) нажмите и удерживайте одновременно кнопку «меню»  и кнопку включения .

Для перехода в следующий шаг расширенных настроек нажмите кнопку «меню» .

Коды расширенных настроек представлены в Таблице 4.

Таблица 4

Клавиша	№ п.п.	Символ	Установка	▲ или ▼
	1	ADJ	Калибровка температуры	Коррекция измеряемой температуры
	2	SEN	Выбор датчика	IN: датчик воздуха; OUT: датчик пола; ALL: оба датчика (датчик пола ограничительный)
	3	LIT	Ограничение температуры пола	Ограничение максимальной температуры (90°C)
	4	DIF	Переключающий дифференциал	Интервал срабатывания возле заданной температуры (°C)
	5	LTP	Режим антизамерзания	Поддерживает температуру +5°C во включенном состоянии
	6	PRG	Недельный режим (рабочие/ выходные)	Режим 5/2 Режим 6/1 Режим 7/0
	7	RLE	Установка максимальной температуры	00: одинаково 01: независимо
	8	DLY	Настройка времени задержки выхода без потенциала	Диапазон настроек: 0-5 минут
	9	HIT	Установка максимальной температуры	Ограничение максимальной температуры (до 95°C)
	10	FAC	Возврат к заводским установкам	Нажмите и удерживайте в течение 5 секунд кнопку , пока прибор не вернется к заводским установкам. Возврат сделан, когда появляется символ «-- --»

## **7.4 КОДЫ НЕИСПРАВНОСТЕЙ**

E0: Встроенный датчик температуры не подключен или неисправен;

E1: Выносной датчик температуры не подключен или неисправен.

Если обнаружены ошибки E0/E1, необходимо проверить прибор и устранить причины появления ошибок.

## **8 ТРЕБОВАНИЯ БЕЗОПАСНОСТИ**

Ремонт и обслуживание терморегуляторов должны осуществляться квалифицированным персоналом.

**ВНИМАНИЕ!** Все работы по монтажу и подключению необходимо проводить при отключенном питании!

Терморегуляторы, имеющие внешние механические повреждения, эксплуатировать запрещено.

## **9 ТРАНСПОРТИРОВАНИЕ И ХРАНЕНИЕ**

Транспортирование изделий может осуществляться любым видом закрытого транспорта, обеспечивающим предохранение упакованных изделий от механических воздействий и воздействий атмосферных осадков.

Хранение терморегуляторов должно осуществляться в упаковке производителя в закрытых помещениях при температуре окружающего воздуха от  $-40^{\circ}\text{C}$  до  $+60^{\circ}\text{C}$  и относительной влажности не более 98% при  $+25^{\circ}\text{C}$ .

## **10 УТИЛИЗАЦИЯ**

Отработавшие свой ресурс и вышедшие из строя изделия следует утилизировать в соответствии с действующими требованиями законодательства на территории реализации изделия. Изделие утилизировать путём передачи в специализированное предприятие для переработки вторичного сырья в соответствии с требованиями законодательства территории реализации.

## 11 ГАРАНТИЯ ИЗГОТОВИТЕЛЯ

Изготовитель гарантирует соответствие изделий требованиям технической документации при соблюдении потребителем условий эксплуатации, транспортирования и хранения.

Гарантийный срок эксплуатации: 7 лет с даты продажи изделия, указанной в товарном чеке.

Гарантийный срок хранения: 7 лет с даты изготовления, указанной на упаковке или на изделии.

Срок службы: 10 лет.

**Изготовитель:** информация указана на упаковке изделия.

**Импортер и представитель торговой марки EKF по работе с претензиями на территории Российской Федерации:**

ООО «Электрорешения», 127273, Россия, Москва,

ул. Отрадная, д. 2Б, стр. 9, 5 этаж.

Тел.: +7 (495) 788-88-15.

Тел.: 8 (800) 333-88-15 (действует только на территории РФ)

**Импортер и представитель торговой марки EKF по работе с претензиями на территории Республики Казахстан:**

ТОО «Энергорешения Казахстан», Казахстан, г. Алматы,

Бостандыкский район, улица Тургут Озала, д. 247, кв. 4.

## 12 СВИДЕТЕЛЬСТВО О ПРИЕМКЕ

Термостаты изготовлены в соответствии с действующей нормативной документацией и признаны годными для эксплуатации.

Дата производства:

информация указана на изделии или на упаковке.

Штамп технического контроля изготовителя



EAC



v3

© LUNDA

[ekfgroup.com](http://ekfgroup.com)

