



my by EVAN
HEAT

© LUNDA



СИСТЕМА УПРАВЛЕНИЯ ОТОПЛЕНИЕМ



КОНТРОЛЛЕР MY HEAT PRO

MY HEAT PRO предназначен для комплексного управления системами отопления и горячего водоснабжения.



Экономия до 45%



Модульная система

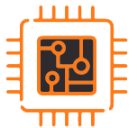

Единый вход для всех
Цифровых шин



Контроль протечек
И датчиков охраны



Подключение датчиков
Давления



Защита от замерзания



Погодозависимое
управление



До 80 управляемых
зон



Управление каскадом
котлов



Локальный интерфейс
управления



Подключение
беспроводных датчиков



Своевременное
оповещение



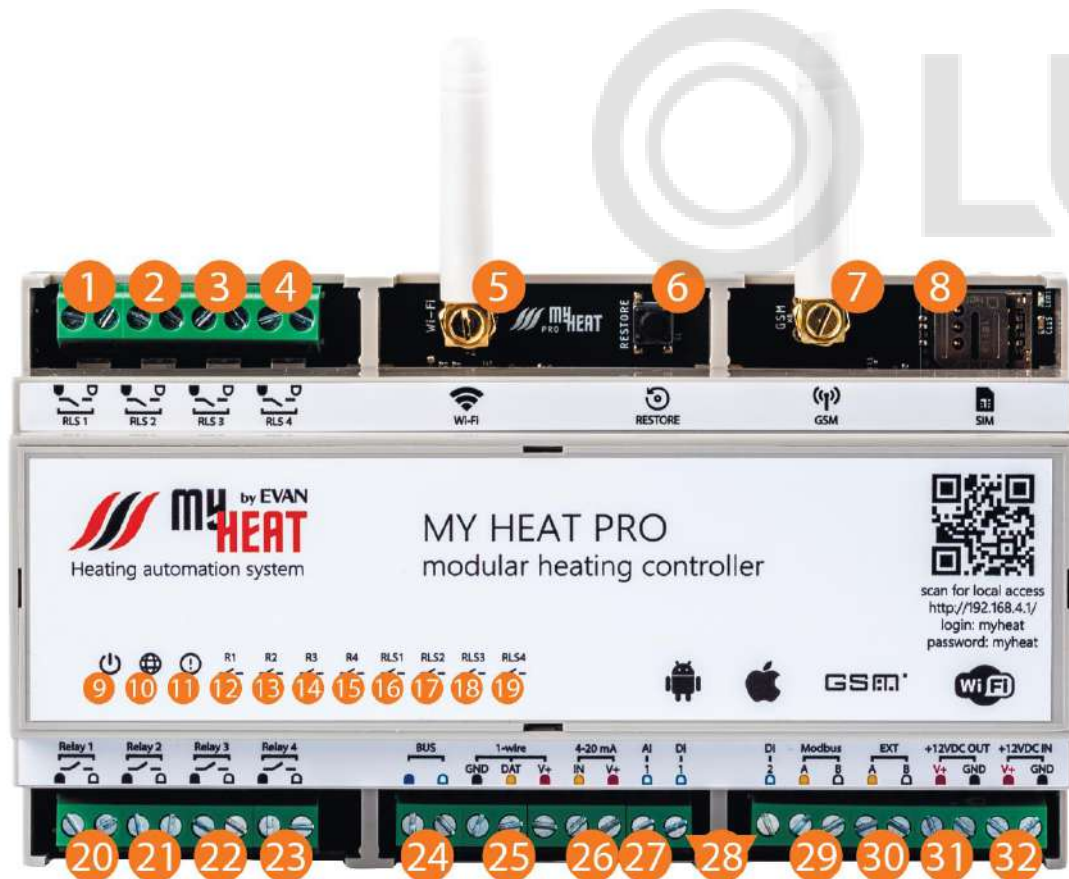

- | | | | |
|-------|--------------------------|-------|-------------------|
| 1-4 | Клеммы Симисторов 1-4 | 20-23 | Клеммы Реле 1-4 |
| 5 | Wi-Fi антенна | 24 | Клеммы BUS |
| 6 | Кнопка сброса | 25 | Клеммы 1-wire |
| 7 | GSM антенна | 26 | Клеммы 4-20mA |
| 8 | Слот для SIM-карты | 27 | Клеммы AI |
| 9 | Индикатор питания | 28 | Клеммы DI1 и DI2 |
| 10 | Индикатор доступа в сеть | 29 | Клеммы Modbus |
| 11 | Индикатор статуса | 30 | Клеммы EXT |
| 12-15 | Индикатор Реле 1-4 | 31 | Клеммы +12VDC OUT |
| 16-19 | Индикатор Симисторов 1-4 | 32 | Клеммы +12VDC IN |



- 1 Контроллер MYHEAT PRO
- 2 Wi-Fi антенна
- 3 GSM антенна
- 4 Блок питания
- 5 SIM карта
- 6 Датчик температуры настенный
- 7-8 Датчики температуры в колбе (2шт)
- 9 Паспорт технического изделия
- 10 Гарантийный талон



Блоки расширения MY HEAT PRO

Блоки расширения – необходимые комплектующие для масштабирования системы автоматизации. Интегрируются с контроллером MYHEAT PRO и необходимы для управления:

- каскадом котлов;
- до 80 зон отопления;
- смесительными узлами (ПИД);
- бойлером ГВС;
- насосами и клапанами.

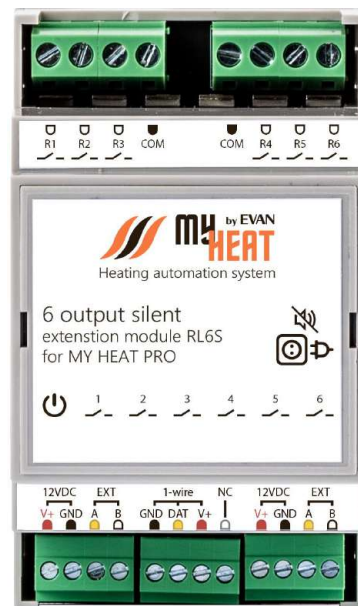



Предназначен для коммутации дополнительных шести выходов электрической нагрузки посредством электромагнитного реле



контакт реле 1-6 (OUT)



общий контакт (IN 250VAC, 30VDC)



питание блока +12VDC



внутренний протокол данных MYHEAT



шлейф цифровых датчиков температуры



2-х ходовые клапаны;
насосы;
инженерные
устройства;
ток до 3А



Предназначен для бесшумной коммутации дополнительных шести выходов электрической нагрузки посредством симистора



контакт симистора 1-6 (OUT)



общий контакт (IN 250VAC)



питание блока +12VDC



внутренний протокол данных MYHEAT



шлейф цифровых датчиков температуры



2-х, 3-х, 4-х
ходовые клапаны;
насосы;
инженерные
устройства;
ток до 3А



Предназначен для подключения дополнительных отопительных котлов по цифровым шинам для организации каскадного управления котлами



контакт реле 1-6 (OUT)



питание блока +12VDC



внутренний протокол данных MYHEAT

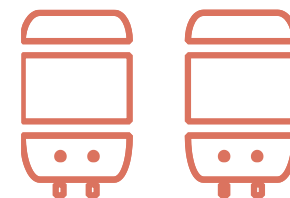

EBUS
OpenTherm
LPB
Navien



Предназначен для подключения 6 дополнительных дискретных входов 12 В

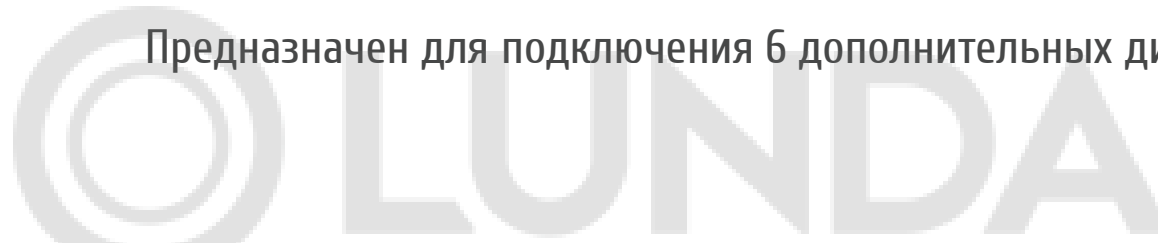

контакт дискретного входа 1-6 (IN 12VDC)



общий контакт (12 VDC)



питание блока +12VDC



внутренний протокол данных MYHEAT



Датчики
протечки,
утечки,
движения

Предназначен для взаимодействия с беспроводными датчиками и устройствами MYHEAT



кнопка поиска беспроводных датчиков



протокол для подключения контроллера и шлейфа цифровых датчиков температуры

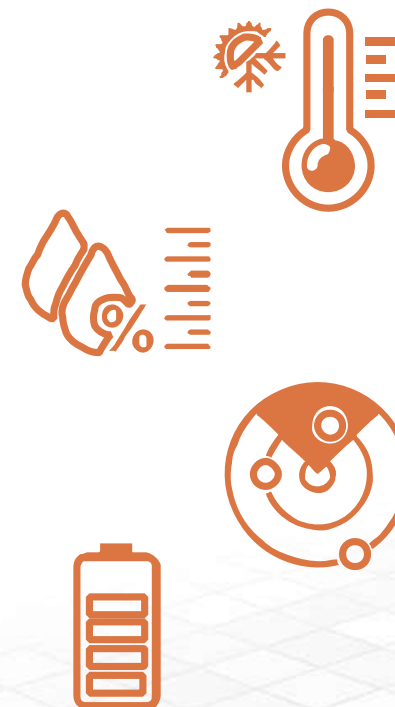

Контроллер и блоки расширения MY HEAT PRO

Схема подключения

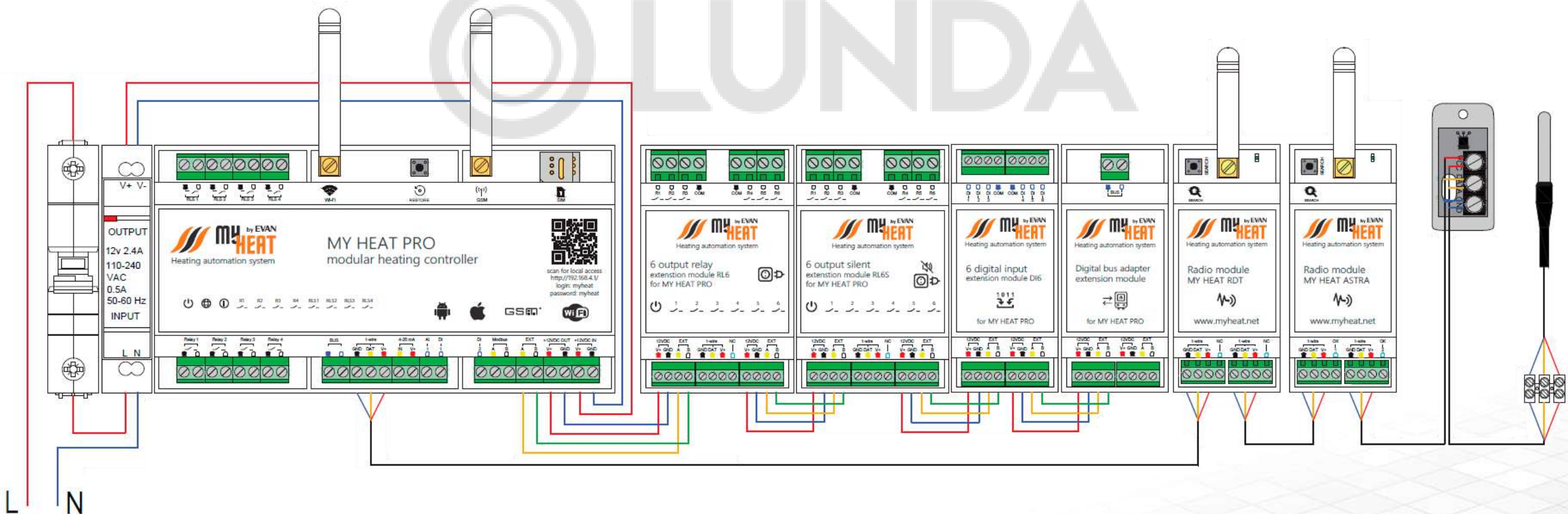

- Подключение датчиков температуры производится кабелем UTP категории не ниже 5 (витая пара) на клеммы 1 - wire
- Контролер имеет один вход 1 - wire и по одному на каждом блоке расширения MY HEAT RL6 и MY HEAT RL6S
- Для фиксации кабеля при подключении настенных датчиков используйте встроенные винтовые зажимы. После подключения необходимо зафиксировать датчик на поверхности и установить крышку на корпус
- Для подключения датчика в колбе необходимо спаивать и изолировать соединения, либо использовать клеммные разъемы.
- Подключение одного или нескольких датчиков осуществляется согласно схеме подключения
- При подключении датчика в колбе длина кабеля, от колбы до места соединения со шлейфом, должна быть минимальной
- Важная особенность, датчик температуры подачи, предназначенный для управления 3 - ходовым клапаном, подключается к тому же модулю расширения, к которому подключен привод клапана

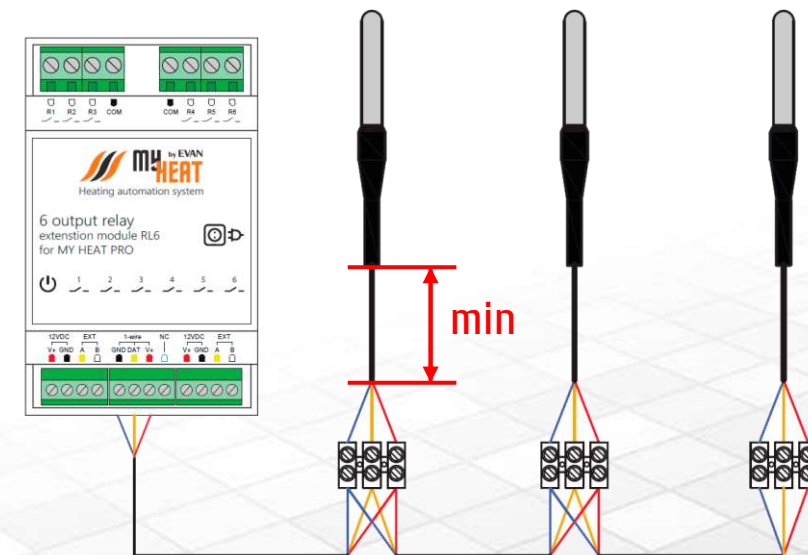
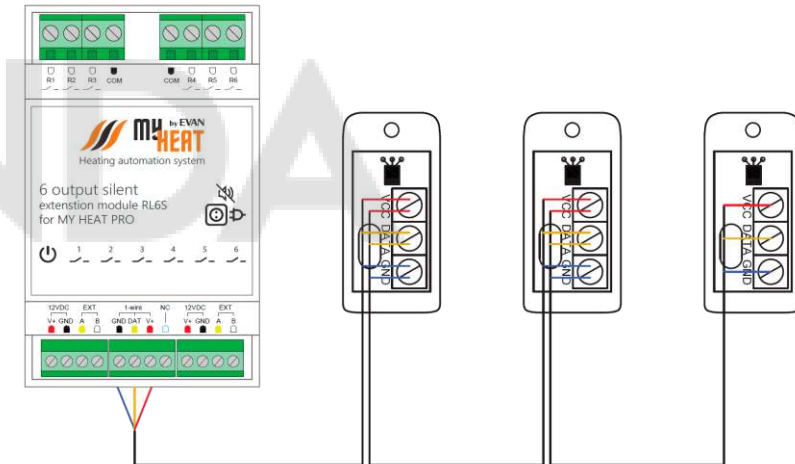

1. Поднесите датчик к модулю MY HEAT RDT
2. На модуле MY HEAT RDT нажмите и удерживайте кнопку №1 "SEARCH" пока светодиод №1 не начнет моргать. Это будет означать, что модуль вошел в режим добавления датчика
3. На радиодатчике нажмите и удерживайте кнопку №2 до тех пор пока светодиод №2 не начнет моргать
4. Датчик добавится когда светодиод №2 прекратит моргать
5. Чтобы убедиться, что датчик подключен к модулю кратковременно нажмите кнопку №2, светодиод быстро моргнет два раза. Это означает, что датчик подключен и через некоторое время появится в системе
6. Если один из шагов не был успешно выполнен, то повторите процедуру снова, начиная с пункта 1

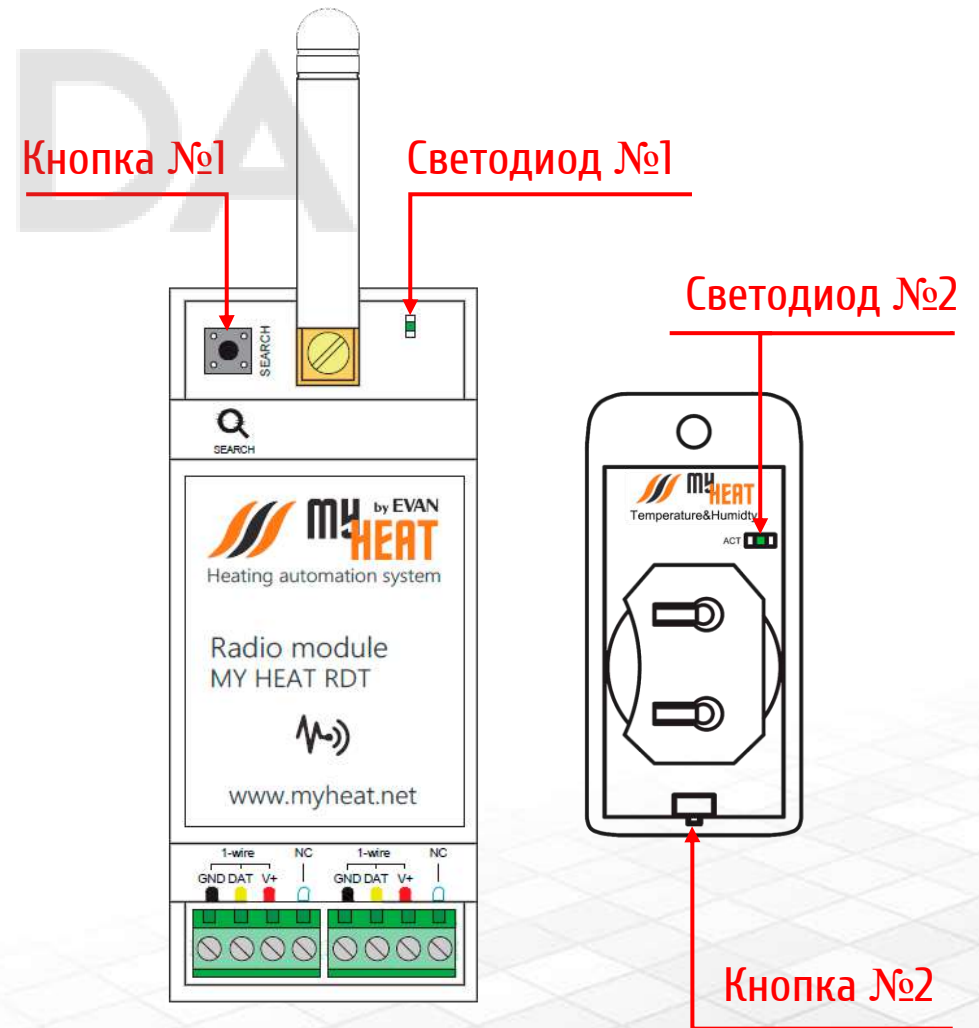

- Насос подключается согласно схеме на свободный выход реле контроллера MY HEAT PRO
- Желательно подключать насос на Relay 1 - 4 реле главного устройства контроллера MY HEAT PRO или на выходы релейного блока расширения MY HEAT RL6
- При использовании многожильного провода произведите гильзование концов кабеля
- Для удобства и надежности подключения используйте винтовые зажимы или клеммники

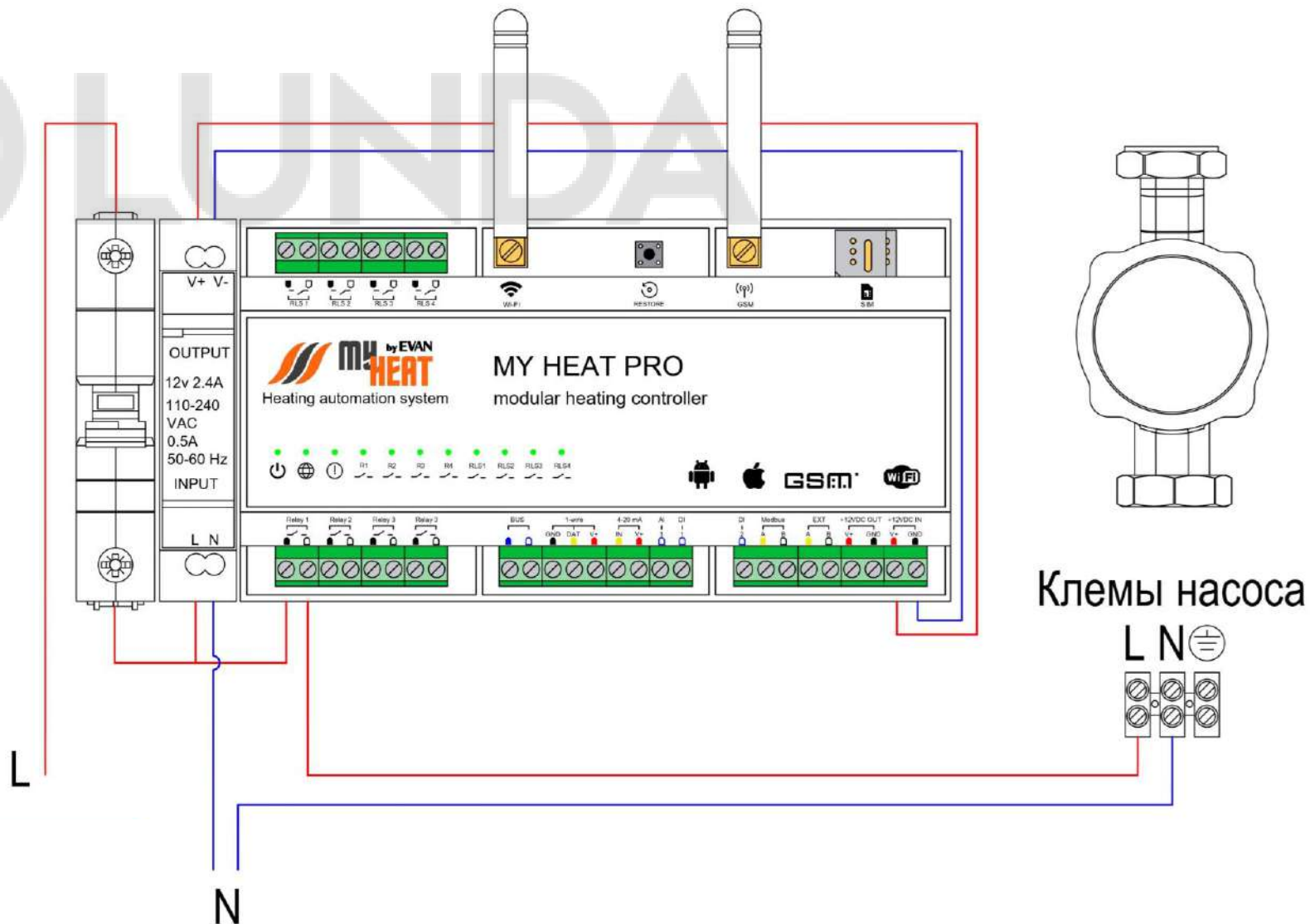

2-х ходовой клапан (сервопривод)

Схема подключения

- 2-х ходовой клапан подключается согласно схеме на свободный выход контроллера MY HEAT PRO
- 2-х ходовые клапана можно подключать к релейным или симисторным выходам контроллера MY HEAT PRO или блоков расширения
- При необходимости можно объединять 2-х ходовые клапана в группы для совместного открытия, либо совместного закрытия.
- При использовании многожильного провода произведите гильзование концов кабеля
- Для удобства и надежности подключения используйте винтовые зажимы или клеммники

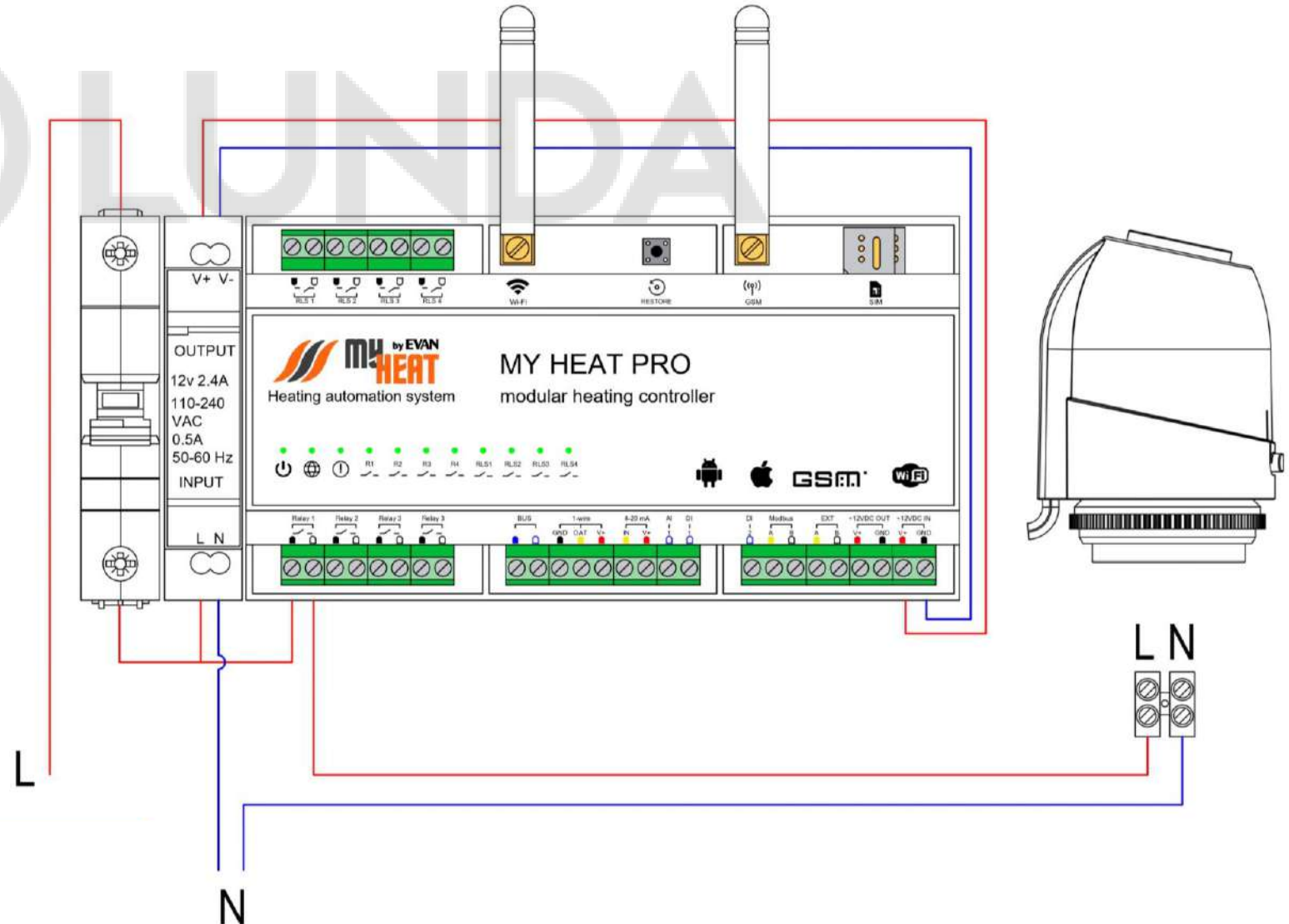

3-х ходовой клапан (смесительный узел)

Схема подключения

- Подключение 3-х ходового клапана осуществляется согласно схеме
- Привод 3-х ходового клапана имеет два провода фазы (открытие клапана и закрытие клапана), поэтому для подключения требуется два симисторных выхода
- **Важно!** Температурный датчик, предназначенный для управления сервоприводом, подключается на тот же блок расширения, что и привод 3-х ходового клапана
- Для подключения 3-х ходового клапана используются выхода RLS1-4 на контроллере и симисторные блоки расширения MY HEAT RL6S

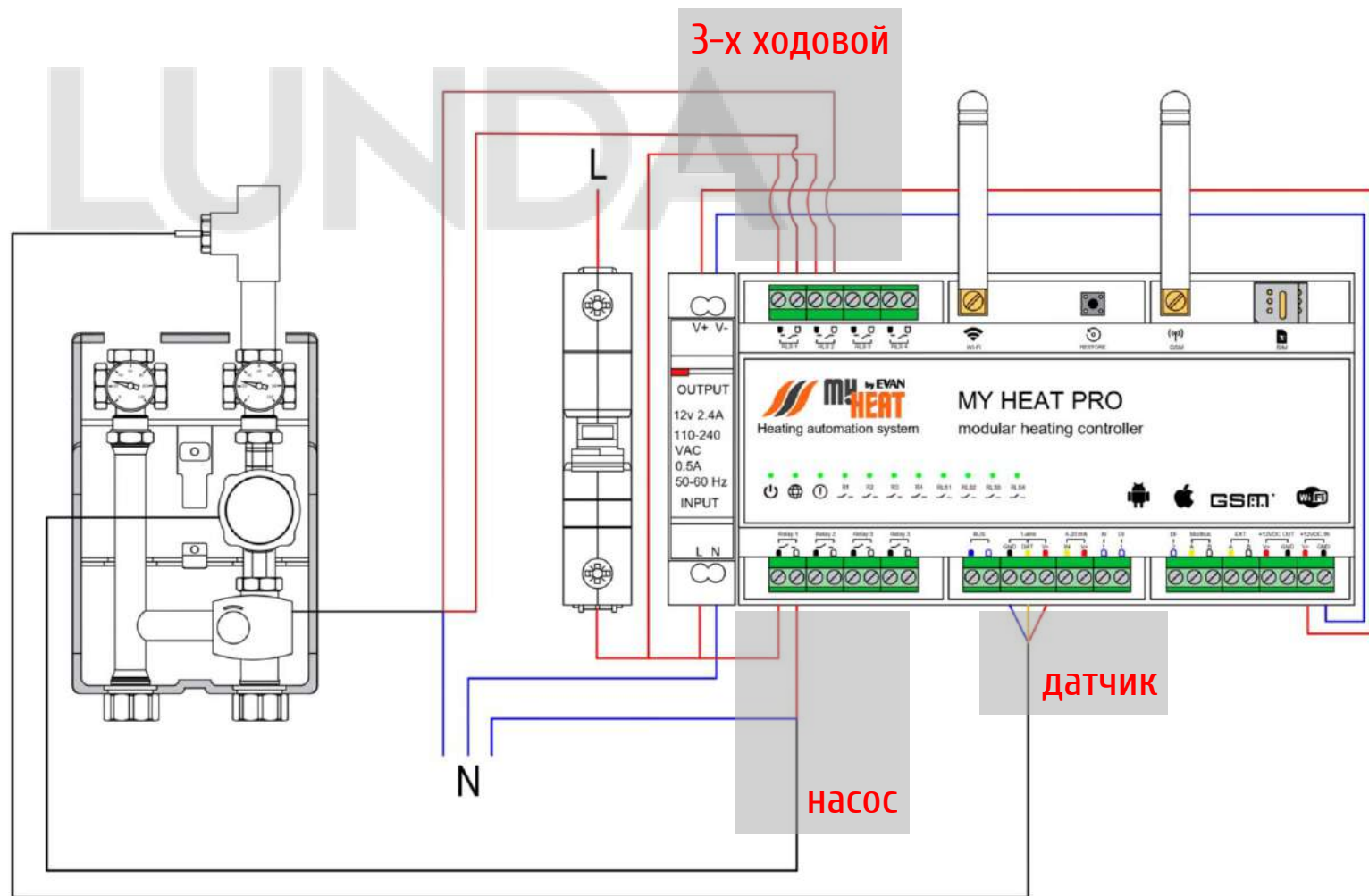

- Реализация схемы отопления:
 - настенный котел, управляемый по цифровой шине;
 - два насосно-смесительных контура с сервоприводами;
 - два прямых контура.
- Управление температурой системы отопления осуществляется по цифровой шине в погодозависимом режиме.
- Управление температурой теплоносителя теплого пола по датчику в колбе, установленному в гильзу на насосно-смесительном узле.
- Возможность определения целевой температуры контура отопления по погодозависимой кривой.
- Информация об уличной температуре определяется по геолокации и загружается из интернета.

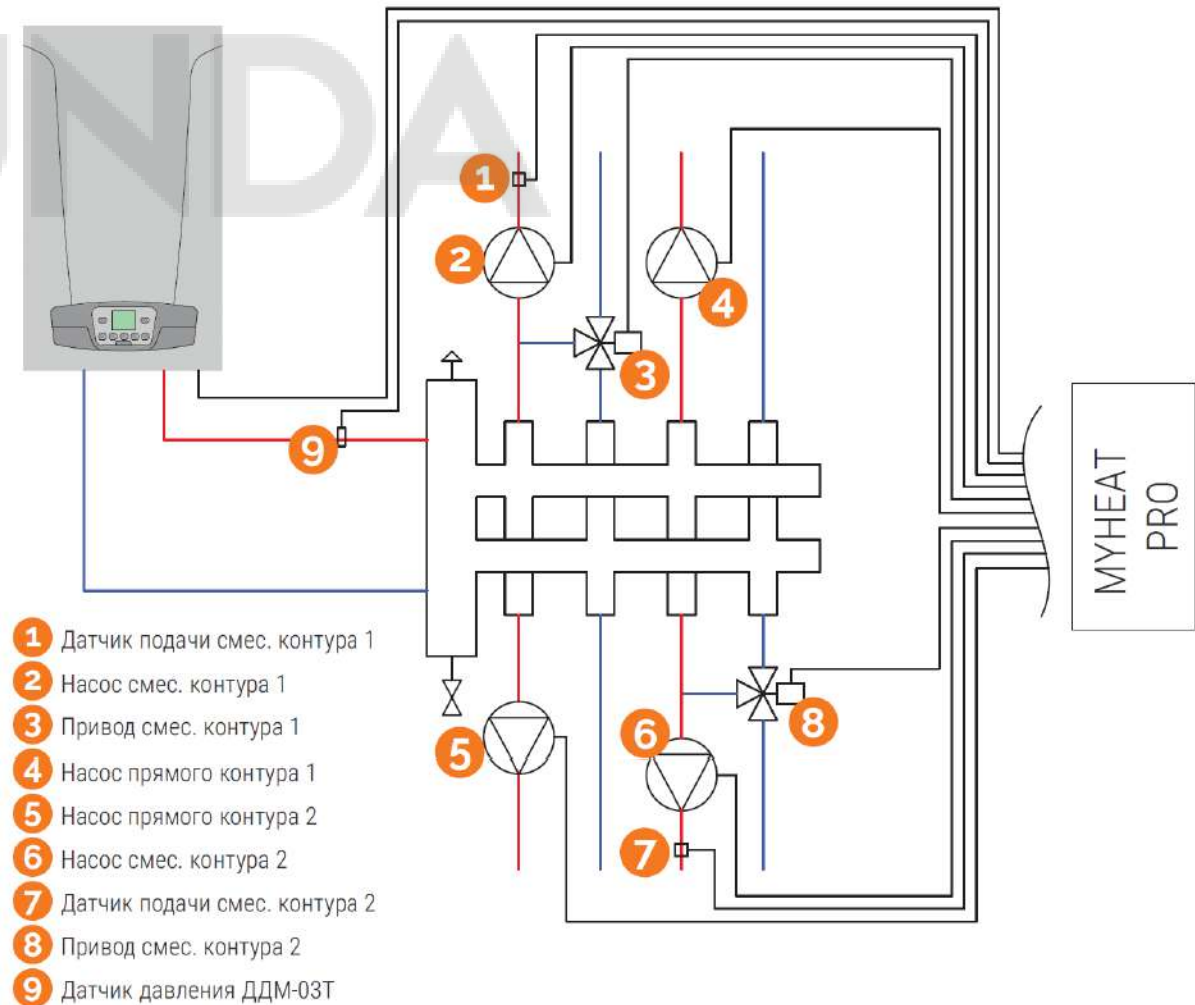

- Котел подключен к адаптеру цифровых шин на контроллере (вход BUS).
- Сервоприводы (3-х ходовые клапана) подключены к симисторным выходам контроллера.
- Насосы подключены к релейным выходам контроллера.
- Датчики температуры в колбе подключены одним шлейфом к клеммам 1-wire.
- Датчик давления ДДМ-03Т подключен к токовому входу 4-20mA.

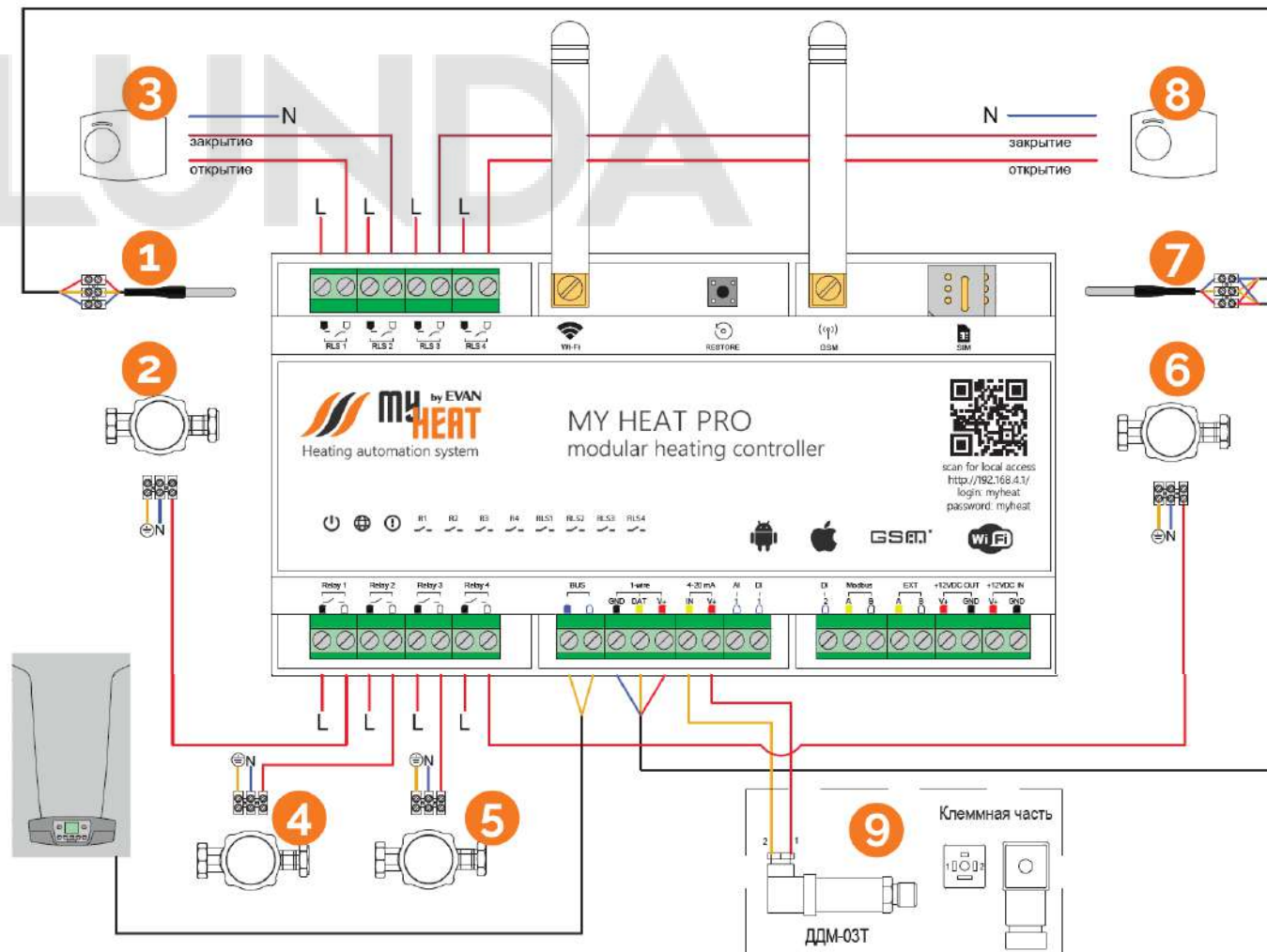

- Реализация схемы отопления:
 - настенный котел, управляемый по цифровой шине;
 - насосно-смесительный контур с сервоприводом для теплых полов;
 - прямой контур для радиаторного отопления;
 - сервоприводы на контурах отопления и теплого пола.
- Управление температурой в помещении по настенным датчикам, установленным на высоте 1,5 м от уровня пола на внутренних стенах в отдалении от нагревательных приборов и окон, чтобы прямые солнечные лучи не влияли на показания.
- Управление температурой теплого пола по датчикам в колбе, установленным в стяжке пола между подающей и обратной трубой контура.

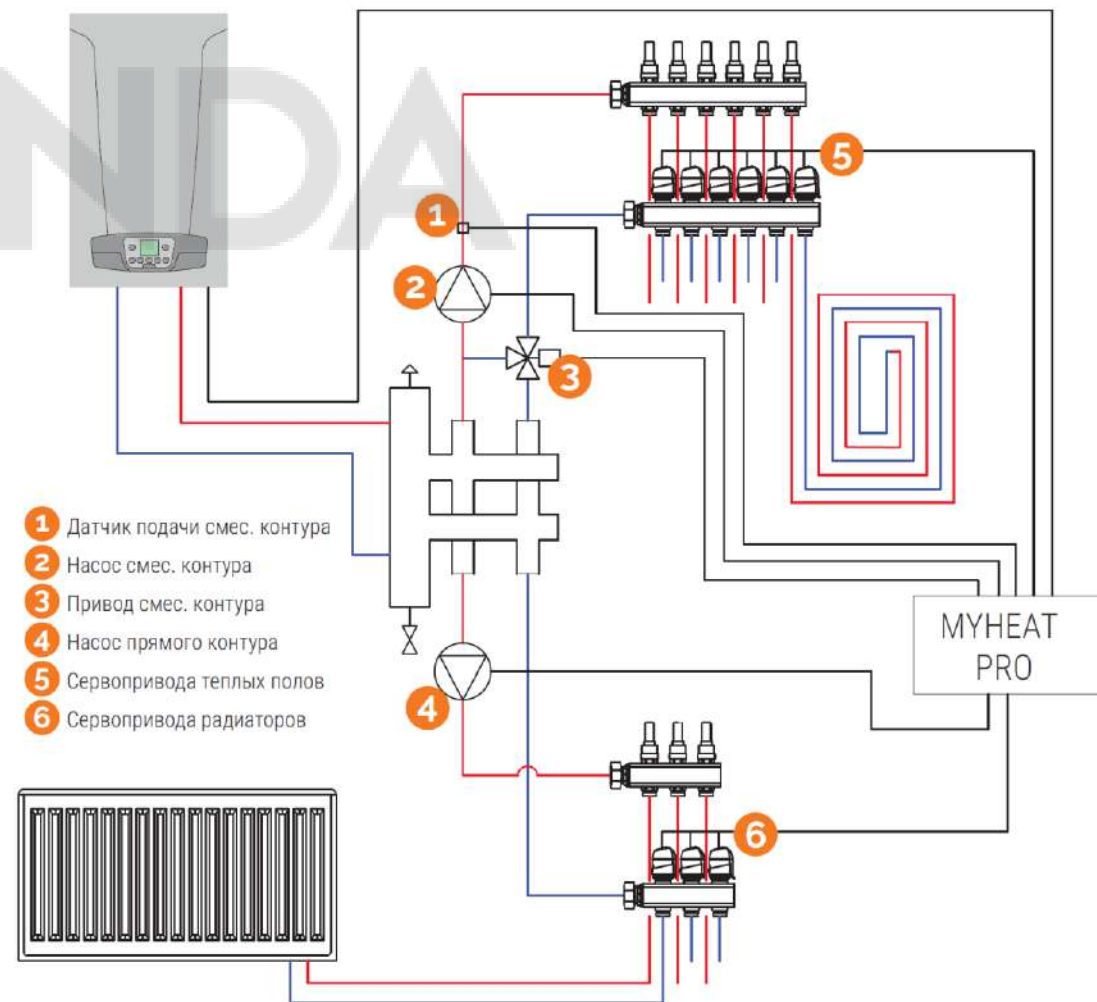

- Котел подключен к адаптеру цифровых шин на контроллере (вход BUS).
- Сервопривод смесительного узла и насосы подключены к симисторным выходам контроллера.
- Сервоприводы, установленные на коллекторах, подключены к выходам симисторного блока расширения MY HEAT RL6S.
- Датчик температуры подачи, предназначенный для управления смесительным узлом, подключается к контроллеру (или к тому же модулю расширения, к которому подключен сервопривод).
- Радиомодуль MY HEAT RDT (предназначен для подключения беспроводных датчиков температуры и влажности) подключен к клеммам 1-wire на блоке расширения MY HEAT RL6S.

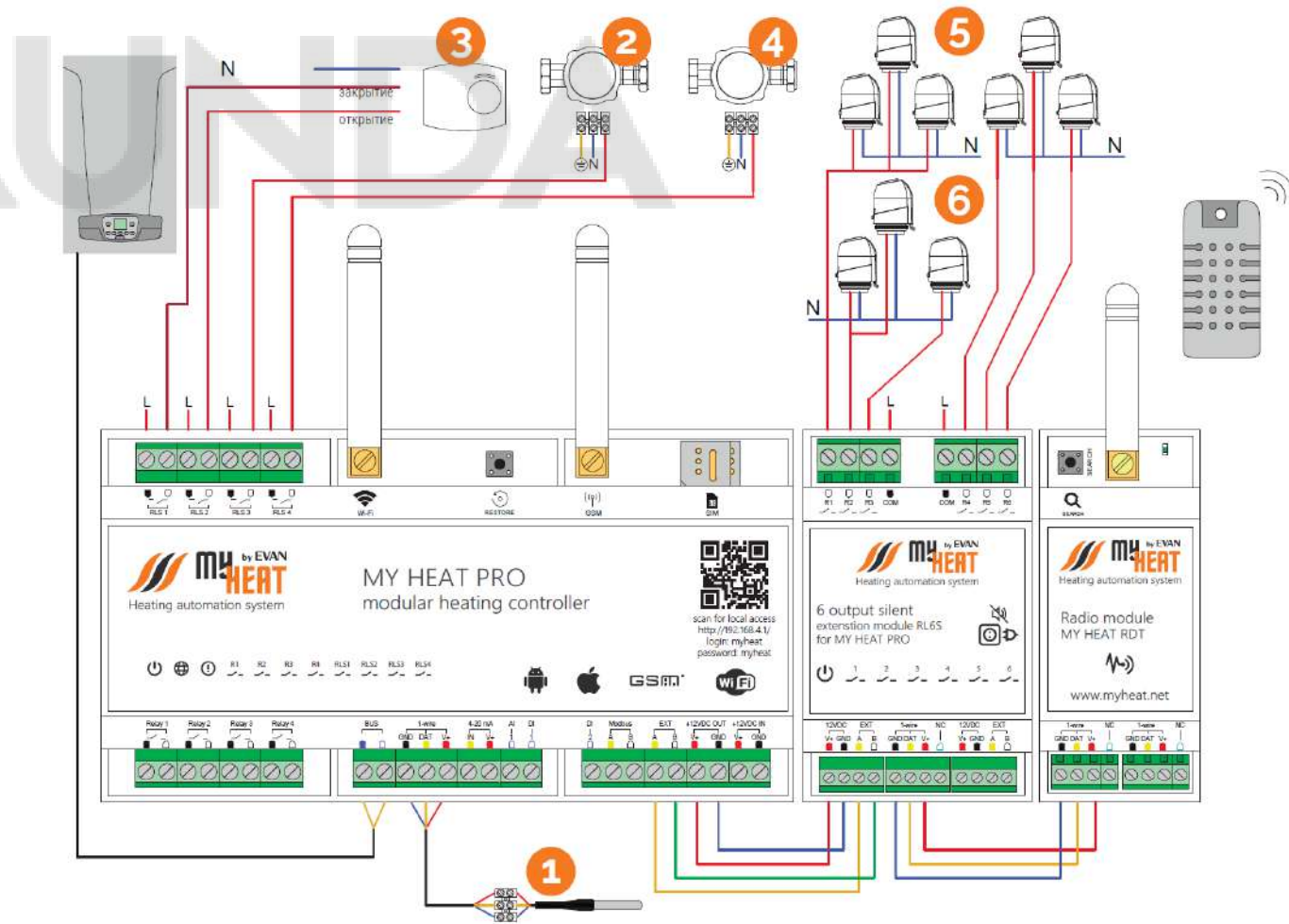

- Реализация схемы отопления с тремя котлами, работающими в каскаде, управляемыми по цифровой шине и одним резервным электродкотлом.
- Управление температурой системы отопления осуществляется по цифровой шине.
- Переключение на резервный электродкотел при возникновении ошибок на основных котлах происходит автоматически

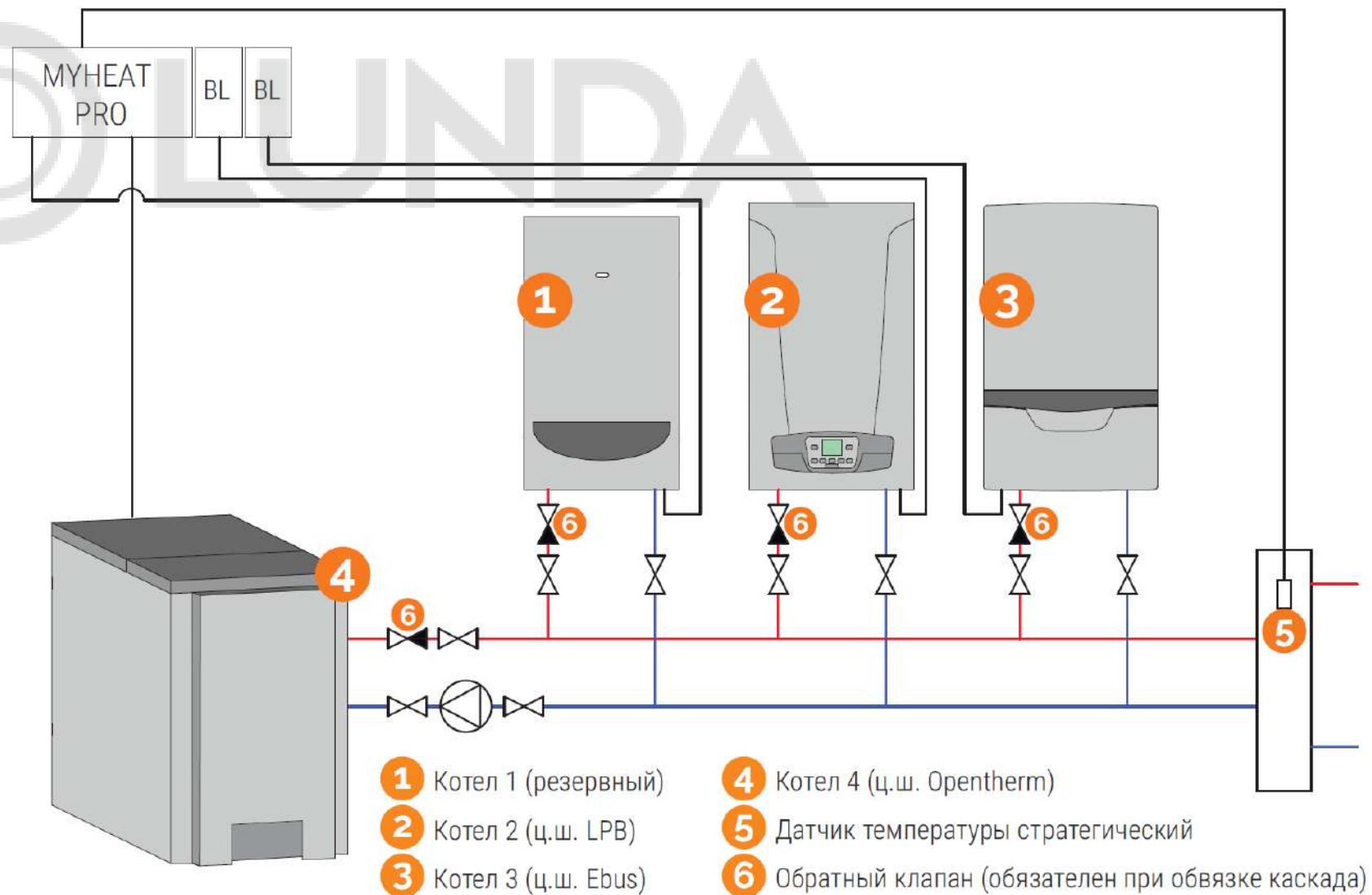

- Газовые котлы подключены к клеммам BUS на контроллере и на адаптерах цифровых шин для контроллера MY HEAT PRO (Если котел не поддерживает управление по цифровой шине, то он может быть подключен в режиме комнатного термостата к любому релейному выходу контроллера или блока расширения MY HEAT RL6. В таком случае рекомендуется установить датчик температуры в колбе на подачу котла).
 - Резервный электродкотел без цифровой шины подключен на релейный выход контроллера MY HEAT PRO
 - Датчик температуры в колбе (датчик стратегии) подключен к клеммам 1-wire.
- Необходим для корректного управления каскадом котлов.

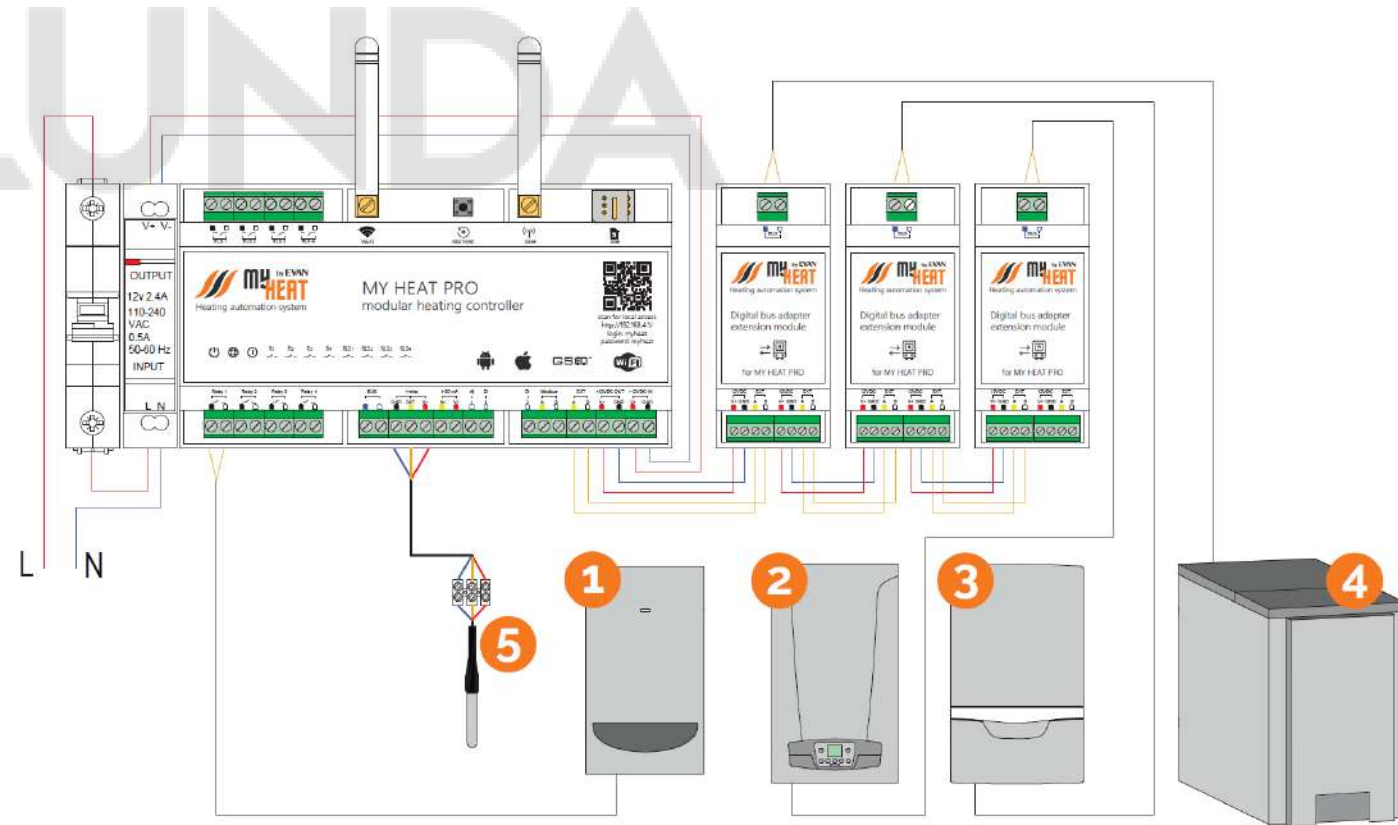

• На данной схеме дискретные датчики (датчики движения и датчики протечки) подключаются к клеммам DI на дискретном блоке расширения MY HEAT DI6.

Также допустимо объединение дискретных датчиков в шлейф с подключением к дискретному входу контроллера.

• Вместо блока питания, входящего в комплект поставки, смонтирован источник бесперебойного питания, сигнальный выход которого подключен к дискретному входу (DI2) контроллера. Такая схема подключения обеспечит работу контроллера и всех дискретных датчиков в случае отключения основного электропитания.

• Сирена и запорный клапан для перекрытия воды подключаются к релейным выходам контроллера.



Схема подключения

- Автоматизация котельной
- Зональное отопление
- Каскад котлов
- Охранная тревога
- Ращита от протечек



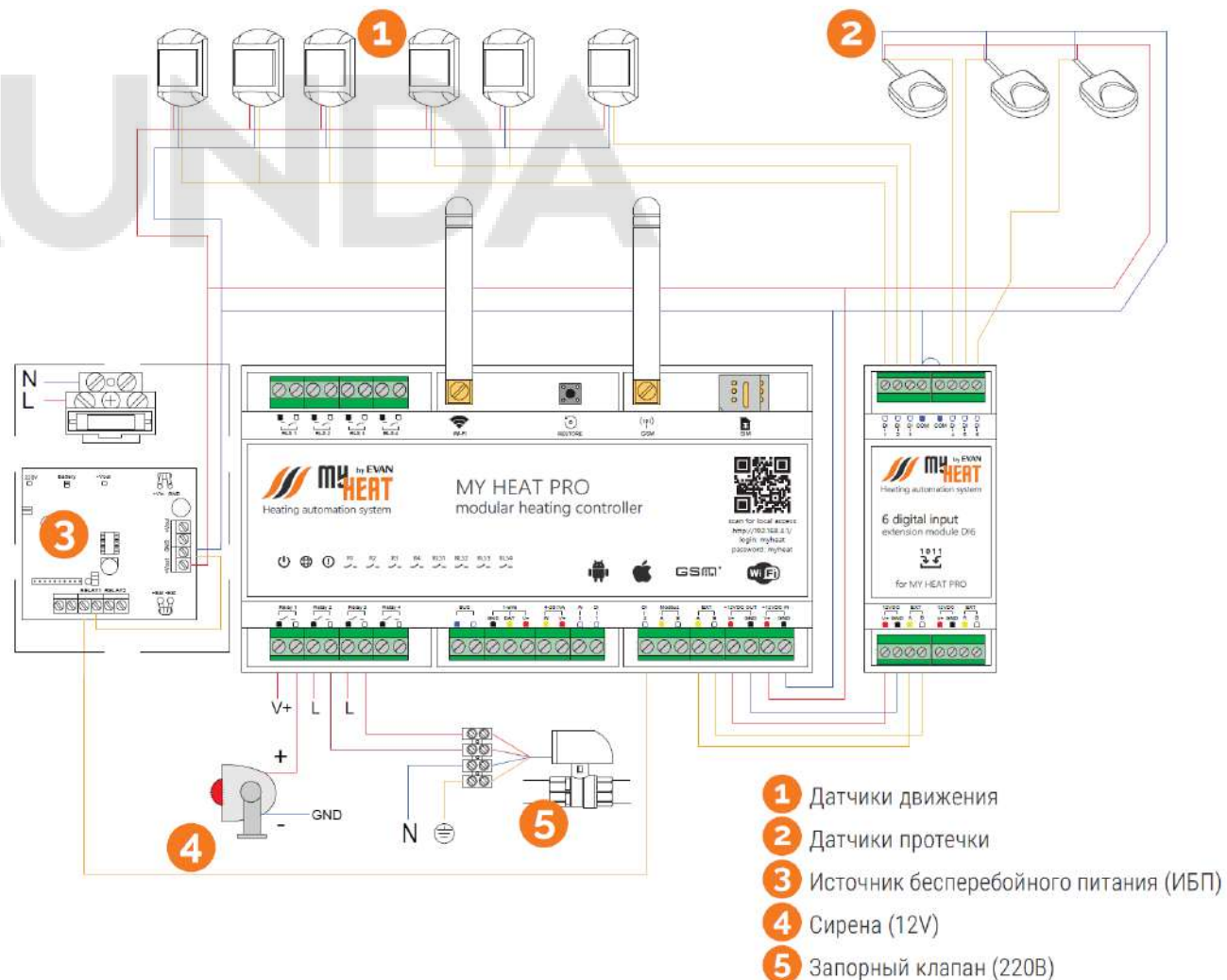
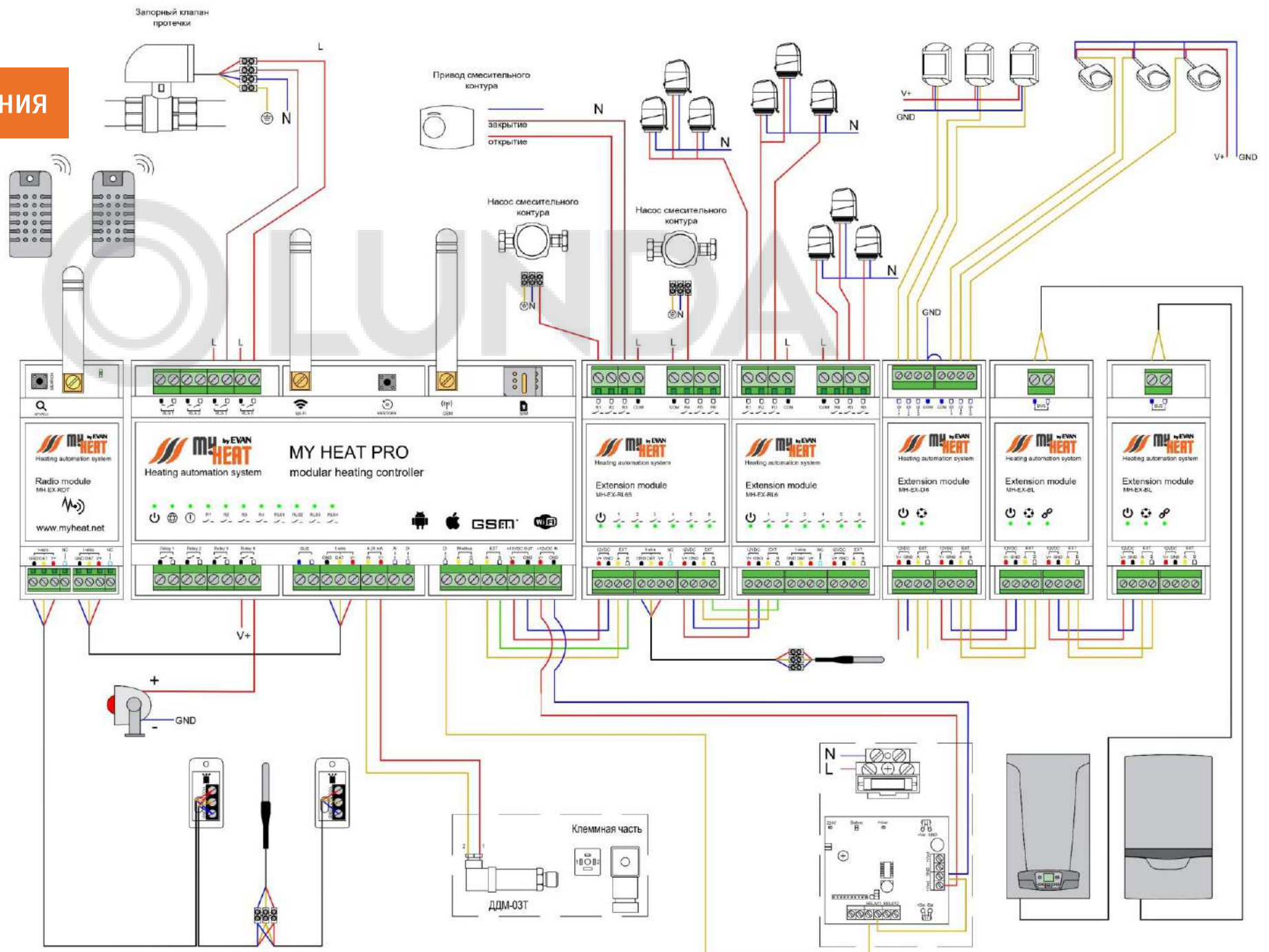

my by EVAN
HEAT

© LONDA

YouTube



Instagram



Презентация



Интеллектуальные системы отопления

