

## Приложение Geberit AquaClean

С помощью приложения Geberit AquaClean можно управлять следующими функциями унитаза-биде:

- Дистанционное управление унитазом-биде Geberit AquaClean
- Отображение и изменение настроек

Приложение Geberit AquaClean предлагает также следующие преимущества:

- Сохранение индивидуальных настроек на смартфоне
- Помощь в уходе и техобслуживании прибора
- Удобная регистрация унитаза-биде Geberit AquaClean
- Обучающее видео
- Сервисная и контактная информация

Бесплатное приложение Geberit AquaClean доступно для смартфонов под управлением Android и iOS в соответствующем магазине App Store.

iOS:



Android:



■ GEBERIT



## Чистящие средства и инвентарь для чистки

Агрессивные и абразивные чистящие средства могут повредить поверхность. Использовать исключительно жидкие, не наносящие вред коже, щадящие чистящие средства. В комплект для чистки Geberit AquaClean (арт. № 242.547.00.1) входит готовое к применению чистящее средство, которое оптимально подходит для всех видов поверхности Geberit AquaClean.



### ВНИМАНИЕ

Риск повреждения изделия из-за агрессивного средства для удаления известкового налета

- В устройство следует заливать только средство для удаления известкового налета Geberit AquaClean



### Расходные материалы:

комплект для чистки Geberit AquaClean (арт. № 242.547.00.1)  
средство для удаления известкового налета Geberit AquaClean (арт. № 147.040.00.1)

### Разрешенные к использованию чистящие средства



Допускается использование только чистящих средств, не раздражающих кожу



Можно использовать чистящие средства с незначительной кислотностью, например, сильно разбавленную лимонную кислоту



Можно использовать чистящие средства со слабым пенообразованием



Допускается использование только жидких чистящих средств



Предпочтительно использование водных растворов чистящих средств

### Разрешенный к использованию инвентарь для чистки



Использовать мягкие мелкопористые губки



Использовать мягкие безворсовые ткани



Использовать щетки для унитаза

## Знакомство с устройством

### Краткая информация об устройстве

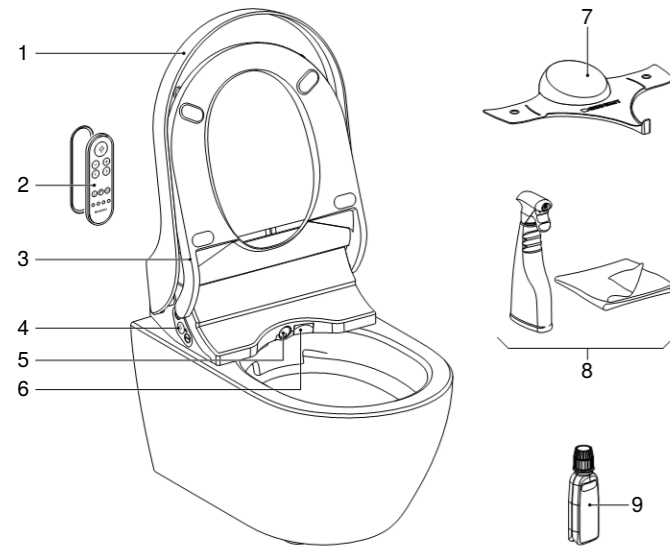

- 1 Крышка унитаза
- 2 Пульт дистанционного управления с магнитным настенным держателем
- 3 Сиденье унитаза с датчиком присутствия пользователя и подогревом
- 4 Боковая панель управления со светодиодами состояния
- 5 Штуцер для омывания с форсункой и форсункой дамского душа
- 6 Клапан фена
- 7 Защитный прозрачный щиток для тестирования и настройки
- 8 Комплект для чистки Geberit AquaClean (арт. № 242.547.00.1)
- 9 Средство для удаления известкового налета Geberit AquaClean (арт. № 147.040.00.1)

### Боковая панель управления

Боковая панель дает возможность управлять функциями унитаза-биде.

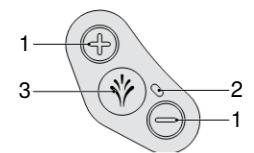
- 
- 1 Кнопки <+>/<->: увеличение или уменьшение напора омывающей струи
  - 2 Светодиоды состояния
  - 3 Кнопка <Омывающая струя>: включение и выключение биде анальной зоны или дамского душа

### Передняя панель пульта дистанционного управления

С помощью пульта дистанционного управления можно осуществлять управление всеми функциями унитаза-биде.

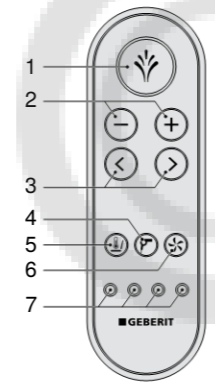
- 
- 1 Кнопка <Омывающая струя>: запуск и останов функций омывания/выключение функции фена
  - 2 Кнопки <->/<+>: уменьшение или увеличение напора омывающей струи
  - 3 Кнопки со стрелками <влево>/<вправо>: настройка положения штуцера для омывания
  - 4 Кнопка <Фен>: включение и выключение фена
  - 5 Кнопка <Подогрев сиденья унитаза>: включение и выключение функции подогрева сиденья унитаза
  - 6 Кнопка <Очистка воздуха>: включение и выключение очистки воздуха
  - 7 Кнопки <Профиль пользователя>: выбор профилей пользователя от 1–4

- i** Профиль пользователя обеспечивает прямой доступ к личным настройкам. Выберите свой профиль пользователя непосредственно перед тем, как сесть на унитаз, или же сразу после того, как сядете на него.

### Повторно присвоить пульт дистанционного управления устройству

- i** Устройство можно управлять только с помощью пульта дистанционного управления, который ему присвоен.

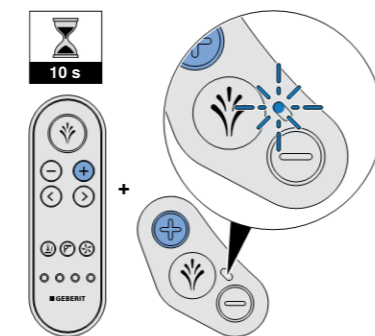

- ▶ Одновременно нажать и в течение прибл. 10 секунд удерживать кнопку <+> на пульте дистанционного управления и кнопку <+> на боковой панели управления.

#### Результат

- ✓ Устройство издает звуковой сигнал (1x), и на боковой панели управления на 4 секунды загорается синий светодиод.
- ✓ Теперь унитазом-биде можно управлять с помощью пульта дистанционного управления.

## Управление устройством

### Использование биде анальной зоны

- ▶ Один раз кратковременно нажать кнопку <Омывающая струя> на боковой панели управления или на пульте дистанционного управления.

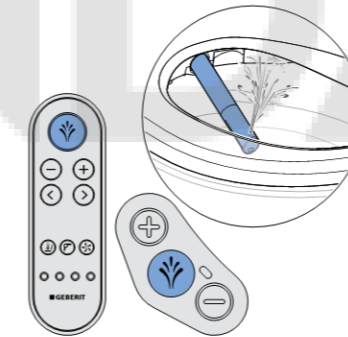

- i** Повторным нажатием на кнопку <Омывающая струя> можно досрочно завершить омывание.

### Использование дамского душа

- ▶ Нажать кнопку <Омывающая струя> на боковой панели управления или на пульте дистанционного управления и удерживать ее 2 секунды.

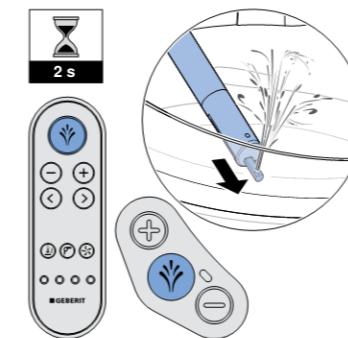

- i** Повторным нажатием на кнопку <Омывающая струя> можно досрочно завершить омывание.

### Настройка напора омывающей струи

- ▶ Для усиления напора омывающей струи нажать кнопку <+>. Для ослабления напора омывающей струи нажать кнопку <->.

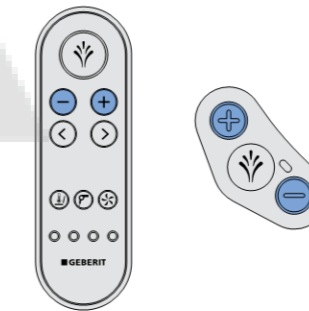

- i** Напор омывающей струи предусматривает регулировку по 5 уровням.

### Настройка положения штуцера для омывания

- ▶ Для регулировки положения штуцера для омывания нажать на кнопки со стрелками на пульте дистанционного управления.

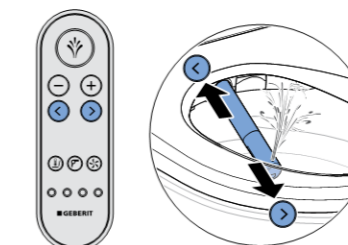

### Отключение маятникового движения биде анальной зоны

- ▶ Одновременно кратковременно нажать кнопки со стрелками <влево> и <вправо> на пульте дистанционного управления.

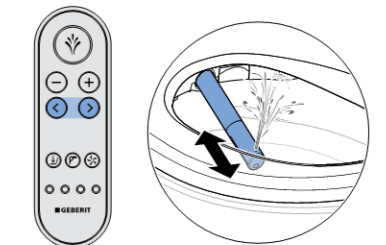

- i** Функцию можно снова включить повторным нажатием кнопок и удерживанием в течение 2 секунд.

### Пользование феном

- ▶ Завершить процесс омывания.

- i** Функцию фена можно запустить во время омывания нажатием кнопки <Фен>. Процесс сушки феном прекращает функцию омывания.

