











<p><b>РАЗДЕЛ: ГИДРАВЛИЧЕСКАЯ СИСТЕМА</b> <b>ЦИРКУЛЯЦИОННЫЙ НАСОС</b></p>	<p>КОМПОНЕНТЫ НАСТЕННЫХ КОТЛОВ BAXI – слайд 16</p>
<p><b>Автоматический воздухоотводчик</b></p>	
<p><b>24 кВт:</b> <b>UP 15-50 AO GRUNDFOS</b></p> <p><b>28 кВт-31 кВт:</b> <b>UP 15-60 AO GRUNDFOS</b></p>	
	
<div style="display: flex; justify-content: space-around;"> <div style="text-align: center;"> <p><b>28, 31 кВт</b></p>  </div> <div style="text-align: center;"> <p><b>24 кВт</b></p>  </div> </div>	
<p>Применительно к котлам:</p>	<p><b>Всех серий</b></p>
<p>BAXI GROUP</p>	

**ЦИРКУЛЯЦИОННЫЙ НАСОС** – устройство для создания принудительной циркуляции теплоносителя.

**АВТОМАТИЧЕСКИЙ ВОЗДУХООТВОДЧИК** – устройство для автоматического удаления газов (воздуха) из системы отопления.

**Заглушка автоматического воздухоотводчика должна быть всегда приоткрыта.**

---

---

---

---

---

---

---

---

---

---

---

---

<p><b>РАЗДЕЛ: ГИДРАВЛИЧЕСКАЯ СИСТЕМА</b> <b>ДАТЧИК ПРОТОКА ГВС</b></p>	<p>КОМПОНЕНТЫ НАСТЕННЫХ КОТЛОВ BAXI – слайд 17</p>
	
<p><b>Минимальный расход :</b> - ON 2,5 +/- 0,5 л/мин - OFF 1,5 +/- 0,5 л/мин (При давлении в системе ГВС 1 атм).</p>	
	
<p>Применительно к котлам:</p>	<p><b>MAIN</b></p>
<p>BAXI GROUP</p>	

**ДАТЧИК ПРОТОКА ВОДЫ ГВС** – устройство, подающее сигнал о наличии протока воды контура ГВС.

В котлах BAXI используются три вида датчиков протока:

- а) датчик протока воды ГВС с ферромагнитным кольцом.
- б) датчик протока воды ГВС – расходомер (с турбиной)
- в) датчик протока воды ГВС с мембраной (дифференциальный прессостат приоритета контура ГВС).

**Датчик протока воды ГВС для котлов серии MAIN.**

Внутри датчика находится ферромагнитное кольцо, которое поднимается под напором воды и замыкает герметичные контакты реле (реле-геркон), подавая сигнал на плату (вкл/выкл).

---

---

---

---

---

---

---

---

---

---

---

---

<p><b>РАЗДЕЛ: ГИДРАВЛИЧЕСКАЯ СИСТЕМА</b> <b>ДАТЧИК ПРОТОКА ГВС</b></p>	<p>КОМПОНЕНТЫ НАСТЕННЫХ КОТЛОВ BAXI – слайд 18</p>
	
<p><b>Минимальный расход :</b> - ON 2 +/- 0,5 л/мин - OFF 1,5 +/- 0,5 л/мин (При давлении в системе ГВС 1 атм).</p>	
	
<p>Применительно к котлам:</p>	<p><b>Eco3</b></p>
<p>BAXI GROUP</p>	

**Датчик протока воды ГВС для котлов серии Eco3.**

Внутри датчика находится ферромагнитное кольцо, которое поднимается под напором воды. Датчик Холла воспринимает данный сигнал и подает его на плату (вкл/выкл).

**Примечание.** При работе котла в режиме ГВС на датчике протока горит светодиодный индикатор.

---

---

---

---

---

---

---

---

---

---

---

---

















соответствующего типа газа.

**Настройка минимального давления**

- Отсоединить провод питания модулятора. Котел перейдет в режим минимальной мощности. Проверить давление газа на горелке согласно таблице 1 для соответствующей модели котла и соответствующего типа газа. При необходимости и поворачивать винт (винт **b**, рис.13) до достижения давления, указанного в таблице 1 для соответствующей модели котла и соответствующего типа газа.
- Присоединить на место провод питания модулятора и установить на место крышку модулятора.
- Выключить котел и закрыть газовый кран.
- Отсоединить манометр и закрутить винт на штуцере.

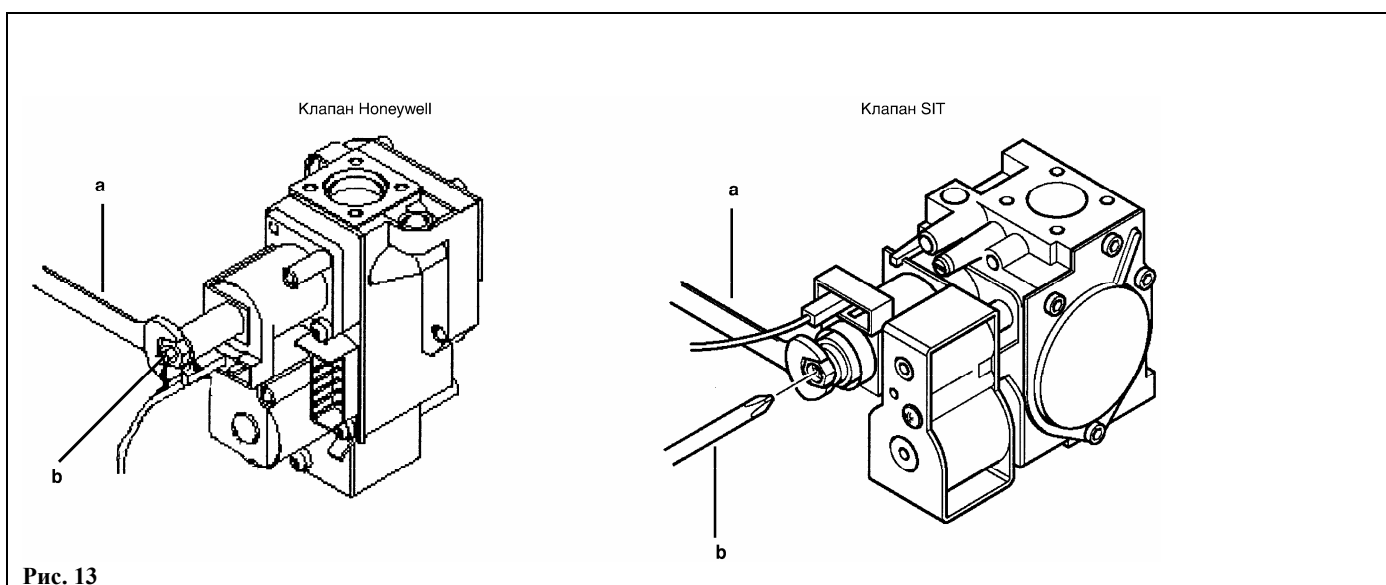
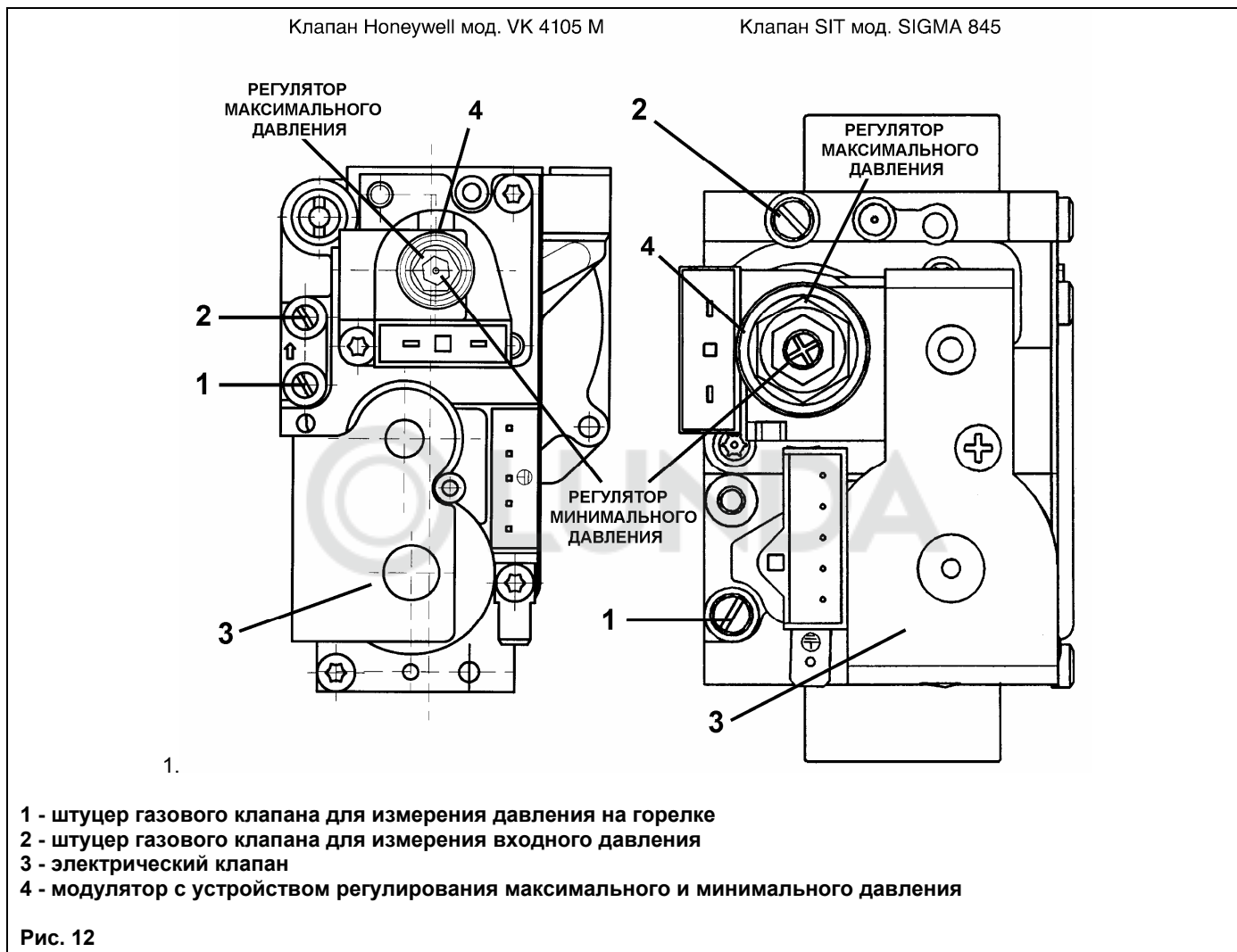

<b>РАЗДЕЛ: ГАЗОВАЯ СИСТЕМА</b>					<b>КОМПОНЕНТЫ НАСТЕННЫХ КОТЛОВ BAXI – слайд 41</b>					
<b>РЕГУЛИРОВКА ДАВЛЕНИЯ НА ГОРЕЛКАХ</b>										
<b>MAIN 24 Fi</b>					<b>MAIN 24 i</b>					
мбар G20	мбар G30	мбар G31	кВт	кал/час	МИНИМАЛЬНАЯ МОЩНОСТЬ	мбар G20	мбар G30	мбар G31	кВт	кал/час
2,0	5,1	6,0	9,3	8.000		2,3	4,8	6,3	9,3	8.000
2,3	5,7	6,9	10,5	9.000		2,6	5,4	6,7	10,5	9.000
2,7	6,6	8,5	11,6	10.000		3,1	6,5	8,3	11,6	10.000
3,2	8,0	10,3	12,8	11.000		3,7	7,8	10,1	12,8	11.000
3,8	9,6	12,2	14,0	12.000		4,4	9,3	12,0	14,0	12.000
4,5	11,2	14,4	15,1	13.000		5,2	11,0	14,1	15,1	13.000
5,2	13,0	16,7	16,3	14.000		6,1	12,7	16,3	16,3	14.000
5,9	15,0	19,1	17,4	15.000		6,9	14,6	18,7	17,4	15.000
6,8	17,0	21,8	18,6	16.000		7,9	16,6	21,3	18,6	16.000
7,6	19,2	24,6	19,8	17.000		8,9	18,7	24,0	19,8	17.000
8,6	21,5	27,6	20,9	18.000		10,0	21,0	27,0	20,9	18.000
9,5	24,0	30,7	22,1	19.000		11,1	23,4	30,0	22,1	19.000
10,6	26,6	34,0	23,3	20.000	12,3	25,9	33,3	23,3	20.000	
11,2	28,2	36,1	24,0	20.600	13,1	27,5	35,3	24,0	20.600	
МАКСИМАЛЬНАЯ МОЩНОСТЬ										
Применительно к котлам: <b>Main</b>					<b>BAXI GROUP</b>					

<b>РАЗДЕЛ: ГАЗОВАЯ СИСТЕМА</b>					<b>КОМПОНЕНТЫ НАСТЕННЫХ КОТЛОВ BAXI – слайд 43</b>				
<b>РЕГУЛИРОВКА ДАВЛЕНИЯ НА ГОРЕЛКАХ</b>									
<b>Eco3 Compact</b>									
<b>240 Fi – 1.240 Fi</b>					<b>240 i – 1.240 i</b>				
G20 мбар	G31 мбар	кВт	кал/час	МИНИМАЛЬНАЯ МОЩНОСТЬ	G20 мбар	G31 мбар	кВт	кал/час	МАКСИМАЛЬНАЯ МОЩНОСТЬ
2,0	5,7	9,3	8.000		2,5	5,4	9,3	8.000	
2,1	6,2	10,5	9.000		2,7	6,0	10,5	9.000	
2,6	7,7	11,6	10.000		3,1	6,9	11,6	10.000	
3,2	9,3	12,8	11.000		3,7	8,4	12,8	11.000	
3,8	11,1	14,0	12.000		4,4	9,9	14,0	12.000	
4,5	13,0	15,1	13.000		5,2	11,7	15,1	13.000	
5,2	15,1	16,3	14.000		6,1	13,5	16,3	14.000	
5,9	17,3	17,4	15.000		6,9	15,5	17,4	15.000	
6,8	19,7	18,6	16.000		7,9	17,7	18,6	16.000	
7,6	22,2	19,8	17.000		8,9	20,0	19,8	17.000	
8,6	24,9	20,9	18.000		10,0	22,4	20,9	18.000	
9,5	27,7	22,1	19.000		11,1	24,9	22,1	19.000	
10,6	30,7	23,3	20.000	12,3	27,6	23,3	20.000		
11,2	32,6	24,0	20.600	13,1	29,3	24,0	20.600		
1 мбар = 10,197 мм H <sub>2</sub> O									
Применительно к котлам: <b>Eco3 Compact</b>					<b>BAXI GROUP</b>				

<b>РАЗДЕЛ: ГАЗОВАЯ СИСТЕМА</b>					<b>КОМПОНЕНТЫ НАСТЕННЫХ КОТЛОВ BAXI – слайд 44</b>				
<b>РЕГУЛИРОВКА ДАВЛЕНИЯ НА ГОРЕЛКАХ</b>									
<b>Luna3 Comfort</b>									
	<b>240 Fi</b>		<b>240 i</b>		<b>310 Fi</b>				
Тип газа	G20	G31	G20	G31	G20	G31			
Диаметр форсунок (мм)	1,18	0,74	1,18	0,74	1,28	0,77			
Давление на горелке (мбар*) минимальная мощность	1,9	4,9	1,9	4,7	1,8	4,9			
Давление на горелке (мбар*) максимальная мощность	11,3	29,4	10,0	26,0	13,0	35,5			
Число форсунок	15								
Применительно к котлам: <b>Luna3</b>					<b>BAXI GROUP</b>				

РАЗДЕЛ: ГАЗОВАЯ СИСТЕМА РЕГУЛИРОВКА ДАВЛЕНИЯ НА ГОРЕЛКАХ						КОМПОНЕНТЫ НАСТЕННЫХ КОТЛОВ BAXI – слайд 44		
LUNA / ECO 240 Fi – 1.240 Fi						LUNA / ECO 240 i – 1.240 i		
Тип газа			Полезная мощность [кВт]	[ккал/ч]	Миним. мощность	Тип газа		
G20 [мбар]	G30 [мбар]	G31 [мбар]				G20 [мбар]	G30 [мбар]	G31 [мбар]
2,5	5,3	6,4	9,3	8.000		1,9	4,4	5,9
2,8	5,8	7,2	10,5	9.000		2,2	5,3	6,8
3,2	6,7	8,5	11,6	10.000		2,5	6,6	10,5
3,7	8,1	10,3	12,8	11.000		2,9	8,0	11,2
4,1	9,6	12,3	14,0	12.000		3,4	9,5	12,1
4,9	11,3	14,4	15,1	13.000		4,0	11,1	14,3
5,6	13,1	16,7	16,3	14.000		4,6	12,9	16,5
6,5	15,0	19,2	17,4	15.000		5,3	14,8	19,0
7,4	17,1	21,8	18,6	16.000		6,0	16,8	21,6
8,3	19,3	24,7	19,8	17.000		6,8	19,0	24,4
9,3	21,6	27,6	20,9	18.000		7,6	21,3	27,3
10,4	24,1	30,8	22,1	19.000		8,5	23,7	30,5
11,5	26,7	34,1	23,3	20.000		9,4	26,3	33,7
12,2	28,3	36,2	24,0	20.600	Максим. мощность	10,0	27,9	35,8

1 mbar = 10,197 mm H<sub>2</sub>O

Применительно к котлам: **Luna, Eco** **BAXI GROUP**

РАЗДЕЛ: ГАЗОВАЯ СИСТЕМА РЕГУЛИРОВКА ДАВЛЕНИЯ НА ГОРЕЛКАХ						КОМПОНЕНТЫ НАСТЕННЫХ КОТЛОВ BAXI – слайд 45		
LUNA / ECO 280 i						LUNA 1.310Fi – 310Fi ECO 280 Fi		
Тип газа			Полезная мощность [кВт]	[ккал/ч]	Миним. мощность	Тип газа		
G20 [мбар]	G30 [мбар]	G31 [мбар]				G20 [мбар]	G30 [мбар]	G31 [мбар]
1,7	4,7	5,8	10,4	8.900		1,8	-	4,9
2,1	5,4	6,7	11,6	10.000		2,1	-	5,5
2,8	7,3	8,8	14,0	12.000		2,7	-	7,2
3,6	9,2	12,0	16,3	14.000		3,7	-	9,8
4,7	12,0	15,6	18,6	16.000		4,8	-	12,9
6,0	15,2	19,8	20,9	18.000		6,1	-	16,3
7,4	18,8	24,4	23,3	20.000		7,5	-	20,1
8,9	22,7	29,6	25,6	22.000		9,1	-	24,3
10,0	27,5	35,2	28,0	24.000	Макс. мощность	10,8	-	28,9
-	-	-	31,0	26.700	LUNA 31 кВт - Макс. мощность	13,4	-	35,8

1 mbar = 10,197 mm H<sub>2</sub>O

Применительно к котлам: **Luna, Eco** **BAXI GROUP**





















<b>РАЗДЕЛ: ПАНЕЛИ УПРАВЛЕНИЯ ТЕХНИЧЕСКИЕ ХАРАКТЕРИСТИКИ «Luna3»</b>		КОМПОНЕНТЫ НАСТЕННЫХ КОТЛОВ BAXI – слайд 74					
<b>ТЕХНИЧЕСКИЕ ХАРАКТЕРИСТИКИ</b>							
<b>Модель</b>		<b>240</b>	<b>240</b>	<b>310</b>	<b>1.240</b>	<b>1.240</b>	<b>1.310</b>
		<b>i</b>	<b>Fi</b>	<b>Fi</b>	<b>i</b>	<b>Fi</b>	<b>Fi</b>
Максимальная полезная тепловая мощность котла 80/60°C	кВт	24	25	31	24	25	31
Минимальная полезная мощность котла 80/60°C	кВт	9,3	9,3	10,4	9,3	9,3	10,4
КПД	%	91,2	92,9	93,1	91,2	92,9	93,1
КПД при 30% мощности	%	88,7	90,2	90,8	88,7	90,2	90,8
Емкость расширительного бака	л	8	8	10	8	8	10
Диапазон температур воды в контуре отопления	°C	30 – 85					
Диапазон температур воды в контуре ГВС	°C	35 – 65			5 – 60 (с внешним бойлером)		
Непрерывный выход горячей воды при ΔT=25°C	л/мин	13,7	14,3	18	-	-	-
Минимальный расход воды в контуре ГВС	л/мин	2	2	2	-	-	-
Минимальное динамическое давление воды в контуре ГВС	бар	0,15	0,15	0,15	-	-	-
Минимальная температура для работы	°C	- 5					
Степень защиты		IPX5D					
Применительно к котлам:	<b>Luna3</b>	<b>BAXI GROUP</b>					

Примечание. В котлах серий **Eco3 (Compact)** и **Luna3** при небольших расходах горячей воды (если минимальная мощность котла превышает требуемую мощность для нагрева горячей воды) котел продолжает работать на минимальной мощности вне зависимости от выставленной температуры горячей воды. Горелка выключается только, когда температура горячей воды достигнет значения 60 градусов. Данная функция предусмотрена для увеличения ресурса работы котла и для предотвращения циклических изменений температуры горячей воды при включениях / выключениях горелки.

<b>РАЗДЕЛ: ПАНЕЛИ УПРАВЛЕНИЯ НАЗНАЧЕНИЕ КЛАВИШ «Luna3»</b>		КОМПОНЕНТЫ НАСТЕННЫХ КОТЛОВ BAXI – слайд 75				
<b>СЪЕМНАЯ ПАНЕЛЬ УПРАВЛЕНИЯ совмещает функции комнатного термостата и программатора на неделю</b>						
увеличение температуры горячей воды	кнопка информации и программирования	Установка временных функций (например функция каникулы, кнопка присутствия, душ)			увеличение комнатной температуры/ температуры на подаче	
уменьшение температуры горячей воды					уменьшение комнатной температуры/ температуры на подаче	
установка режимов лето/зима/ только отопление/ выключено					кнопка подтверждения установки/ перезапуск	
	кнопка установки режима комфорт/экономичный (комнатная температура)	программа работы системы отопления автоматический режим/ручной режим/выключено				
Применительно к котлам:	<b>Luna3</b>	<b>BAXI GROUP</b>				

<b>РАЗДЕЛ: ПАНЕЛИ УПРАВЛЕНИЯ «Luna3» - КОДЫ ОШИБОК</b>		КОМПОНЕНТЫ НАСТЕННЫХ КОТЛОВ BAXI – слайд 76				
Код неисправности	Описание неисправности	Меры по устранению				
01E	Отсутствие зажигания	Нажать кнопку <b>OK</b> . В случае повторного срабатывания данного устройства, обратитесь в обслуживающую организацию.				
02E	Сработал предохранительный термостат перегрева	Нажать кнопку <b>OK</b> . В случае повторного срабатывания данного устройства, обратитесь в обслуживающую организацию.				
03E	Сработал предохранительный термостат (датчик тяги)/ прессостат – датчик тяги	Обратиться в обслуживающую организацию.				
05E	Неисправен датчик температуры контура отопления	Обратиться в обслуживающую организацию.				
06E	Неисправен датчик температуры контура ГВС	Обратиться в обслуживающую организацию.				
10E	Нет сигнала от гидравлического прессостата	Проверьте, чтобы давление в системе соответствовало необходимым значениям. (см. параграф 5). Если неисправность остается, обратитесь в обслуживающую организацию.				
25E	Блокировка насоса или наличие воздуха в системе	Обратиться в обслуживающую организацию.				
31E	Ошибка в передаче данных между электронной платой и съемной панелью управления	Нажать кнопку <b>OK</b> . В случае повторного срабатывания данного устройства, обратитесь в обслуживающую организацию.				
35E	Ошибка пламени (паразитное пламя)	Нажать кнопку <b>OK</b> . В случае повторного срабатывания данного устройства, обратитесь в обслуживающую организацию.				
Применительно к котлам:	<b>Luna3</b>	<b>BAXI GROUP</b>				

## Выдержки из инструкции на котлы серии Luna3 Comfort

### 17.1 Установка параметров, если выносная панель крепится на передней панели котла.

- установите параметры «MODUL» и «AMBON» равными 0, как описано в параграфе 19.1;
- установите параметр F10 = 02, как описано в параграфе 20.

### 19.1 Порядок вывода информации и предварительные установки.



Для входа в функцию «вывод информации и предварительные установки» необходимо не менее 3 сек нажимать кнопку IP; на дисплее появится бегущая надпись «INFO».

Для того, чтобы выйти из данной функции, достаточно кратко нажать кнопку IP.

Для просмотра информации нажать кнопку ОК; когда на дисплее появятся большие мигающие цифры, можно изменить их значение с помощью кнопок +/- .



### 20. Установка параметров.

Для установки параметров котла действовать следующим образом:

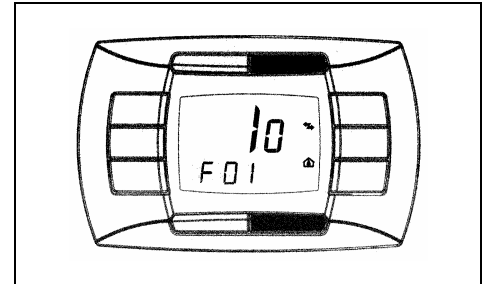
- нажимать не менее 3 сек кнопку IP;
- нажать и держать нажатой кнопку  и затем нажать  (см. рисунок сбоку). Когда функция активна, на дисплее появится надпись «F01» и значение выбранного параметра.



#### Изменение параметров:

- для просмотра параметров действовать кнопками +/- .
- для изменения единичного параметра действовать кнопками +/- .

**Примечание:** измененное значение автоматически запоминается через 3сек, не нажимать какие-либо кнопки, пока на дисплее мигает изменяемый параметр.

### УСТАНОВЛИВАЕМЫЕ ПАРАМЕТРЫ

- «K REG» Коэффициент регулирования (0,5...6,5) температуры на подаче в систему отопления (значение, установленное на заводе = 3, см. параграф 25 - график 3).

Значение устанавливается с помощью кнопок +/- . Высокое значение коэффициента позволяет повысить температуру на подаче в систему отопления. Установите нужное значение коэффициента регулирования, и при изменениях уличной температуры температура в помещении останется на заданном значении.

- «BUILD» Параметр, устанавливаемый в зависимости от размеров здания (1...10, заводское значение = 5). Значение задается с помощью кнопок +/- . Высокое значение параметра устанавливают для зданий/систем отопления с высокой тепловой инерцией, низкое значение относится к маленьким зданиям или оборудованию с низкой тепловой инерцией (термоконвекторы).

- «YSELF» Включение/выключение функции автокоррекции температуры на подаче в систему отопления (заводское значение = 1). Коэффициент K REG изменяется для достижения более комфортной температуры в помещении. При значении, равном 1 - функция включена, при значении, равном 0 - выключена. Данная функция работает только при подсоединенном датчике уличной температуры. Для изменения параметра нажать кнопки +/- .

- «AMBON» Включение/выключение датчика комнатной температуры выносной панели управления. При значении, равном 1, датчик включен, при значении, равном 0, выключен (заводское значение = 1). При включенном датчике температура в помещениях зависит от установленной температуры на подаче в систему отопления («CH SL»). Если выносная панель управления установлена на котле, необходимо отключить данную функцию. Для изменения параметра нажать кнопки +/- .

**Примечание:** смотри таблицу возможных комбинаций параметров AMBON и MODUL.

- «MODUL» Включение/выключение Модуляции температуры на подаче в систему отопления в зависимости от температуры в помещении (при включенном датчике комнатной температуры) и уличной температуры (при наличии датчика уличной температуры). Значение, установленное на заводе, равно 1. Значение, равное 1 включает модуляцию температуры на подаче, значение, равное 0, отключает данную функцию. Для изменения параметра нажать кнопки +/- .

**Примечание:** смотри таблицу возможных комбинаций параметров AMBON и MODUL.

- «HW PR» Включение программатора системы ГВС (0-1-2), заводское значение - 0.
  - 0: Выключено
  - 1: Всегда включено
  - 2: Включено с недельной программой работы котла на систему ГВС («HW PR», см. параграф 3.7)
- «NOFR» Включение/выключение функции «Защиты от замерзания» котла (заводское значение = 1). Значение, равное 1 включает функцию «Защита от замерзания», значение, равное 0, отключает данную функцию.

**Внимание:** всегда оставляйте включенной (1) данную функцию

- «COOL» Включение и отключение летнего режима температуры (установка завода = 0). Устанавливая этот параметр = 1, включается функция и начинает работать новый режим работы котла: **Лето – Зима – Лето+Cool – только отопление – выключено.**

Чтобы включить эту функцию необходимо несколько раз нажать кнопку , пока не высветится значок ✖ справа от часов. Основная задача функции - это использование в летний период дистанционного управления для включения одного и более приборов контроля температуры в помещении (например кондиционера). Когда температура в помещении превышает заданную на устройстве дистанционного управления, плата реле котла подает сигнал кондиционеру. Когда работает эта функция, на дисплее высвечивается значок ✖. Чтобы подсоединить плату реле, смотри инструкции для СЕРВИСА.

**РАЗДЕЛ: ПАНЕЛИ УПРАВЛЕНИЯ**  
**ПАНЕЛЬ УПРАВЛЕНИЯ «Luna»**

КОМПОНЕНТЫ НАСТЕННЫХ КОТЛОВ BAXI – слайд 77

Ручка регулирования температуры воды в системе отопления от 30 до 85° (или до 45°C – на выбор).

Ручка регулирования температуры воды в контуре ГВС от 35 до 65°C (для двухконтурных котлов).

Переключатель режимов

Манометр

**ТЕХНИЧЕСКИЕ ХАРАКТЕРИСТИКИ**

Потребляемая тепловая мощность max/min (кВт)	240: 26,3/10,6	280: 31,1/11,9	310: 34,3/11,9
Полезная тепловая мощность max/min (кВт)	240: 24/9,3	280: 28/10,4	310: 31/10,4
Максимальное давление в системе отопления (бар)	3		
Максимальное давление в контуре ГВС (бар)	8		
Минимальное динамическое давление в контуре ГВС (бар)	0,2		
Минимальный расход воды в контуре ГВС (л/мин)	2,5		
Количество воды ГВС при ΔT=25°C (л/мин)	240: 13,7	280: 16	310: 17,8
Степень защиты от воды и пыли (в соответствии с EN 60529)	IP X5D		

Применительно к котлам: **Luna**

**BAXI GROUP**

**РАЗДЕЛ: ПАНЕЛИ УПРАВЛЕНИЯ**  
**ПАНЕЛЬ УПРАВЛЕНИЯ «Luna» - ИНДИКАЦИЯ**

КОМПОНЕНТЫ НАСТЕННЫХ КОТЛОВ BAXI – слайд 78

**ИНДИКАТОР МИГАЕТ:**  
 - перегрев в основном контуре

**ИНДИКАТОР МИГАЕТ:**  
 - отсутствует газ  
 - неудачное зажигание

**ИНДИКАТОР МИГАЕТ:**  
 - дымоход закупорен  
 - вентилятор блокирован (откр. камера – недостаток тяги)

**ИНДИКАТОР МИГАЕТ:**  
 отсутствует вода в основном контуре  
 - насос заблокирован

**ИНДИКАТОР МИГАЕТ:**  
 - неисправен датчик NTC контура ГВС

**ИНДИКАТОР МИГАЕТ:**  
 - Неисправен датчик NTC контура отопления

**ИНДИКАТОР РАБОТЫ ГОРЕЛКИ** (при наличии пламени)

**ИНДИКАТОР НАЛИЧИЯ НАПРЯЖЕНИЯ**

**ИНДИКАТОР КОНТУРА ГВС**

**ИНДИКАТОР КОНТУРА ОТОПЛЕНИЯ**

ПРИ ВОЗНИКНОВЕНИИ АНОМАЛЬНОЙ СИТУАЦИИ ИНДИКАТОРЫ ПЕРЕСТАЮТ УКАЗЫВАТЬ ТЕМПЕРАТУРУ И НАЧИНАЮТ МИГАТЬ, СИГНАЛИЗИРУЯ О НЕИСПРАВНОСТИ.

ПЕРЕКЛЮЧАТЕЛЬ РЕЖИМОВ «СБРОС/ЗИМА/ ВЫКЛ. / ЛЕТО»

Применительно к котлам: **Luna**

**BAXI GROUP**

**РАЗДЕЛ: ПАНЕЛИ УПРАВЛЕНИЯ**  
**ПАНЕЛЬ УПРАВЛЕНИЯ «Есо»**

КОМПОНЕНТЫ НАСТЕННЫХ КОТЛОВ BAXI – слайд 79

Ручка регулирования температуры воды в системе отопления от 30 до 85°C.

Ручка регулирования температуры воды в контуре ГВС от 35 до 65°C (Двухконтурные котлы).

Переключатель режимов

Термоманометр

**ТЕХНИЧЕСКИЕ ХАРАКТЕРИСТИКИ**

Потребляемая тепловая мощность max/min (кВт)	240: 26,3/10,6	280: 31,1/11,9
Полезная тепловая мощность max/min (кВт)	240: 24/9,3	280: 28/10,4
Максимальное давление в системе отопления (бар)	3	
Максимальное давление в контуре ГВС (бар)	8	
Минимальное динамическое давление в контуре ГВС (бар)	0,2	
Минимальный расход воды в контуре ГВС (л/мин)	2,5	
Количество воды ГВС при ΔT=25°C (л/мин)	240: 13,7	280: 16
Степень защиты от воды и пыли (в соответствии с EN 60529)	IP X5D	

Применительно к котлам: **Eco**

**BAXI GROUP**

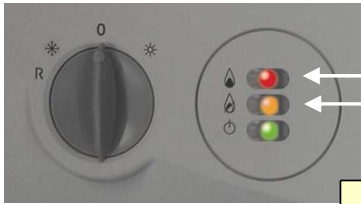
<b>РАЗДЕЛ: ПАНЕЛИ УПРАВЛЕНИЯ</b>		КОМПОНЕНТЫ НАСТЕННЫХ КОТЛОВ BAXI – слайд 80	
<b>ПАНЕЛЬ УПРАВЛЕНИЯ «Eco» - ИНДИКАЦИЯ</b>			
			
		<b>Сигнализация</b>	
<b>Сбой в работе</b>	<b>Индик. 1</b>	<b>Индик. 2</b>	<b>Устранение сбоя</b>
Не поступает сигнал от датчика пламени (блокировка по газу)	Выключен	Горит	Переключателем режимов в положение «сброс»
Не поступает сигнал от прессостата-датчика тяги (закр. камера)	Выключен	Часто мигает	Позвонить в службу сервиса
Не поступает сигнал от датчика работы насоса	Выключен	Редко мигает	Заполнить систему отопления или позвонить в службу сервиса
Не поступает сигнал от датчика температуры (NTC)	Редко мигает	Редко мигает	Позвонить в службу сервиса
Не поступает сигнал от термостата перегрева (все модели) или от термостата- датчика тяги (откр. камера)	Редко мигает	Горит	Переключателем режимов в положение «сброс» или нажать кнопку на термостате-датчике тяги
<i>Применительно к котлам:</i>	<b>Eco</b>		<b>BAXI GROUP</b>

---

---

---

---

---

---

---

---

---

---

---

---

---

---

---

---

---

---

---

---

---

---

---

---

---

---

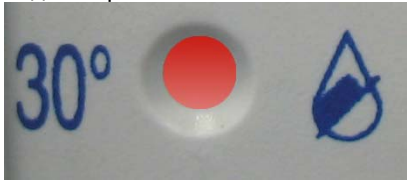
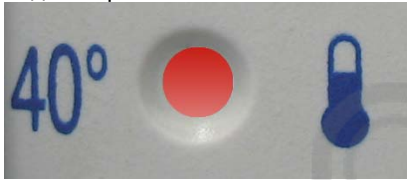
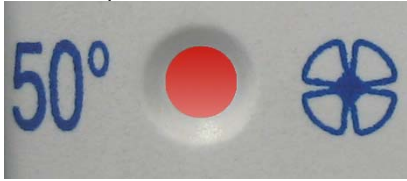

**СВОДНАЯ ТАБЛИЦА ИНДИКАЦИИ НЕИСПРАВНОСТЕЙ**

Индикация на котле и элемент, с которого не поступает сигнал (или элемент, сигнализирующий о неисправности).	Возможные варианты неисправностей
<p>В котлах со светодиодами мигает следующий индикатор:</p>  <p>В котлах с ЖК-дисплеем светится код ошибки: <b>E01 (01E)</b></p> <p>Элемент: <b>Датчик контроля пламени</b></p>	<ol style="list-style-type: none"> <li>1. Нет газа</li> <li>2. Перепутаны фаза и ноль (для фазозависимых моделей)</li> <li>3. Нет контакта между платой и датчиком контроля пламени</li> <li>4. Неисправен, загрязнен или неправильно установлен датчик контроля пламени</li> <li>5. Неисправна система розжига (блок розжига, электрод розжига, контакт между ними)</li> <li>6. Неисправен газовый клапан</li> <li>7. Неисправна электронная плата</li> <li>8. Закрыт газовый кран</li> <li>9. Нехватка воздуха</li> <li>10. Нехватка давления газа (возможная неправильная перенастройка газового клапана)</li> <li>11. Неплотно присоединенный коаксиальный дымоход (перетекание продуктов сгорания в воздушный тракт)</li> </ol>
<p>В котлах со светодиодами мигает следующий индикатор:</p>  <p>В котлах с ЖК-дисплеем светится код ошибки: <b>E02 (02E)</b></p> <p>Элемент: <b>Предохранительный термостат перегрева</b></p>	<ol style="list-style-type: none"> <li>1. Перегрев воды в основном контуре             <ol style="list-style-type: none"> <li>1.1 Неверный сигнал от датчика температуры контура отопления                     <ol style="list-style-type: none"> <li>а) неисправен датчик температуры контура отопления («поплыла» характеристика зависимости сопротивления от температуры)</li> <li>б) отсутствие хорошего контакта датчика температуры контура отопления и теплоносителя (в контактных датчиках рекомендуется применять термопасту)</li> </ol> </li> <li>1.2 Недостаточная циркуляция теплоносителя через первичный теплообменник                     <ol style="list-style-type: none"> <li>а) забит (накипью) теплообменник</li> <li>б) засорены фильтры (контура отопления)</li> <li>в) неисправен насос</li> <li>г) завоздушена система отопления</li> </ol> </li> </ol> </li> <li>2. Неисправен термостат перегрева</li> <li>3. Нет контакта между платой и термостатом перегрева</li> </ol>
<p>В котлах со светодиодами мигает следующий индикатор:</p>  <p><b>Примечание:</b> В котлах с открытой камерой сгорания вместо значка вентилятора указан значок домика</p> <p>В котлах с ЖК-дисплеем светится код ошибки: <b>E03 (03E)</b></p> <p>Элемент: В котлах с открытой камерой сгорания (модели i) <b>Термостат – датчик тяги</b> В котлах с закрытой камерой сгорания (модели Fi) <b>Пневмореле – датчик тяги</b></p>	<p style="text-align: center;"><b>В котлах с закрытой камерой сгорания (Fi)</b></p> <ol style="list-style-type: none"> <li>1. Заужение дымохода или дымоотвода</li> <li>2. Превышена максимальная длина дымоотводящих труб (коаксиальных или отдельных)</li> <li>3. Неисправно пневмореле – датчик тяги</li> <li>4. Нет контакта между платой и пневмореле</li> <li>5. Неисправно устройство Вентури (расплавилось или засорено)</li> <li>6. Неисправен вентилятор</li> <li>7. Нет контакта между платой и вентилятором</li> <li>8. Попала вода в трубки, соединяющие пневмореле с устройством Вентури</li> <li>9. Перепутано подключение трубок к пневмореле</li> </ol> <p style="text-align: center;"><b>В котлах с открытой камерой сгорания (i)</b></p> <ol style="list-style-type: none"> <li>1. Проблемы с тягой:             <ol style="list-style-type: none"> <li>1.1 Заужение дымохода или дымоотвода</li> <li>1.2 Отсутствие начального («разгонного») вертикального участка (не менее двух диаметров дымохода)</li> <li>1.3 Недостаточная тяга в существующем дымоходе (проверка – замер разряжения, которое должно составлять не менее 3-5 Па)</li> </ol> </li> <li>2. Неисправен термостат – датчик тяги</li> <li>3. Нет контакта между платой и термостатом – датчиком тяги</li> </ol>

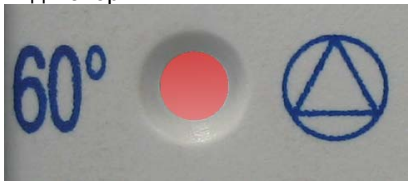
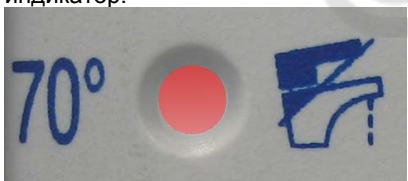
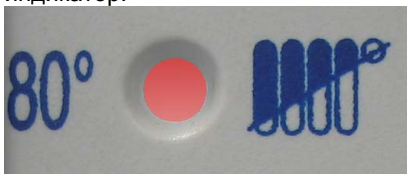
Индикация на котле и элемент, с которого не поступает сигнал (или элемент, сигнализирующий о неисправности).	Возможные варианты неисправностей
<p>В котлах со светодиодами мигает следующий индикатор:</p>  <p>В котлах с ЖК-дисплеем светится код ошибки: <b>E10 (10E)</b></p> <p>Элемент:</p> <p>В котлах MAIN, ECO3, LUNA3 Comfort <b>Реле минимального давления</b></p> <p>В котлах NUVOLA, ECO, LUNA <b>Микропереключатель дифференциального прессостата (датчика работы насоса)</b></p>	<p><b>Для котлов серий MAIN, ECO3, LUNA3</b></p> <ol style="list-style-type: none"> <li>1. Недостаточное давление воды в контуре отопления (проверить показания манометра)</li> <li>2. Нет контакта между платой и реле минимального давления контура отопления</li> <li>3. Неисправно реле минимального давления контура отопления</li> </ol> <p><b>Для котлов серий NUVOLA, ECO, LUNA</b></p> <ol style="list-style-type: none"> <li>1. Неисправен микропереключатель дифференциального прессостата</li> <li>2. Нет контакта между платой и микропереключателем дифференциального прессостата</li> <li>3. Не выходит шток дифференциального прессостата             <ol style="list-style-type: none"> <li>3.1 Недостаточное давление воды в контуре отопления</li> <li>3.2 Недостаточная циркуляция теплоносителя через первичный теплообменник                 <ol style="list-style-type: none"> <li>а) не работает насос</li> <li>б) забиты фильтры (контур отопления)</li> <li>в) забит первичный теплообменник</li> <li>г) забита трубка выхода воды (теплоносителя) из первичного теплообменника</li> <li>д) заклинивание штока (попадание грязи)</li> <li>е) повреждение мембраны (нет перепада давлений)</li> </ol> </li> </ol> </li> </ol>
<p>В котлах со светодиодами мигает следующий индикатор:</p>  <p>В котлах с ЖК-дисплеем светится код ошибки: <b>E06 (06E)</b></p> <p><b>Примечание:</b> В котлах 3-го поколения ECO3, LUNA3 Comfort котел будет греть горячую воду при неисправности датчика температуры контура ГВС. При этом индикация температуры ГВС будет отсутствовать</p> <p>Элемент: <b>Датчик температуры контура ГВС</b></p>	<ol style="list-style-type: none"> <li>1. Неисправен датчик температуры контура ГВС</li> <li>2. Нет контакта между платой и датчиком температуры контура ГВС</li> <li>3. Неисправна электронная плата</li> </ol>
<p>В котлах со светодиодами мигает следующий индикатор:</p>  <p>В котлах с ЖК-дисплеем светится код ошибки: <b>E05 (05E)</b></p> <p>Элемент: <b>Датчик температуры контура отопления</b></p>	<ol style="list-style-type: none"> <li>1. Неисправен датчик температуры контура отопления</li> <li>2. Нет контакта между платой и датчиком температуры контура отопления</li> <li>3. Неисправна электронная плата</li> </ol>

Индикация на котле и элемент, с которого не поступает сигнал (или элемент, сигнализирующий о неисправности).	Возможные варианты неисправностей
<p>В котлах с ЖК-дисплеем светится код ошибки: <b>E25 (25E)</b></p> <p>Описание. Превышение максимальной температуры в контуре отопления. Логика ошибки – анализ скорости роста температуры (°C/сек) электронной платой котла. Горелка с целью предотвращения перегрева.</p> <p>Элемент: <b>Датчик температуры контура отопления</b></p>	<ol style="list-style-type: none"> <li>1. Возможная блокировка насоса</li> <li>2. Завоздушена система отопления</li> <li>3. Неисправен датчик температуры контура отопления ("поплыла" характеристика датчика сопротивление-температура)</li> </ol>
<p>В котлах с ЖК-дисплеем светится код ошибки: <b>E35 (35E)</b></p> <p>Описание. Датчик пламени дает сигнал о наличии пламени до подачи сигнала с платы на открывание газового клапана.</p> <p>Элемент: <b>Электрод контроля пламени</b></p>	<ol style="list-style-type: none"> <li>1. Наличие пламени после отключения горелки – паразитное пламя (нарушена герметичность газового клапана)</li> <li>2. Попадание влаги на электронную плату котла</li> </ol>

