



**IMPPUMPS®**  
Intelligent Motor Pumps



## **NMT НАСОСЫ**

*Высокопроизводительные насосы с электронным управлением для систем отопления, циркуляции ГВС, вентиляции, охлаждения и кондиционирования (ОВиК/ HVAC&R), в соответствии с директивой VDI 2035.*



*Investing in your future*  
OPERATION PART FINANCED BY THE EUROPEAN UNION  
European Regional Development Fund

ДИРЕКТИВА ERP	СТРАНИЦА 2
О КОМПАНИИ	СТРАНИЦА 3
ОПИСАНИЕ ПРОДУКЦИИ	СТРАНИЦА 4

## ВЫСОКОПРОИЗВОДИТЕЛЬНЫЕ НАСОСЫ

NMT PLUS	СТРАНИЦА 5
NMT SMART	СТРАНИЦА 9
NMT MAX	СТРАНИЦА 10
NMT LAN	СТРАНИЦА 11
NMT MAX	СТРАНИЦА 16
NMT LAN	СТРАНИЦА 21

## НАСОСЫ БЫТОВОГО И ПРОМЫШЛЕННОГО ВОДОСНАБЖЕНИЯ

SAN	СТРАНИЦА 25
SANbasic	СТРАНИЦА 27

## Директива ErP

Директива ErP 2009/125/ЕС об энергопотребляющей продукции преследует цель сократить потребление энергоресурсов в соответствии с требованиями к охране окружающей среды. В Европейском союзе требования этой директивы в отношении циркуляционных насосов начали действовать в 2013 году. В течение семи лет директива полностью вступит в силу в три этапа:

- На первом этапе с 01 августа 2015 года максимальный индекс энергоэффективности циркуляционного насоса не должен превышать 0,23 - Часть 2.
- На втором этапе с 01 января 2020 года максимальный индекс энергоэффективности циркуляционного насоса не должен превышать 0,23 - Часть 2 - в том числе насосы, которые были заменены в системах отопления, вентиляции и кондиционирования.
- На третьем этапе индекс энергоэффективности не должен превышать  $\leq 0,15$ - Часть 2.

**Компания IMP PUMPS соблюдает требования по охране окружающей среды в соответствии с директивой ERP, предлагая высокопроизводительные насосы по доступным ценам**

## ОБЩАЯ ИНФОРМАЦИЯ

**ВСЯ ПРОДУКЦИЯ И КОМПЛЕКТУЮЩИЕ ИЗГОТАВЛИВАЮТСЯ ИЗ ЭКОЛОГИЧЕСКИ ЧИСТЫХ МАТЕРИАЛОВ**

**ПРИ УТИЛИЗАЦИИ НЕОБХОДИМО СОБЛЮДАТЬ ДЕЙСТВУЮЩИЕ В СТРАНЕ ПОЛОЖЕНИЯ ПРИРОДООХРАННОГО ЗАКОНОДАТЕЛЬСТВА**

**ПОДРОБНАЯ ИНФОРМАЦИЯ ПО ВСЕМ МОДЕЛЯМ НАСОСОВ И ИХ ТЕХНИЧЕСКИМ ХАРАКТЕРИСТИКАМ ПРЕДСТАВЛЕНА НА САЙТЕ [WWW.IMP-PUMPS.COM](http://WWW.IMP-PUMPS.COM)**

**КОММЕРЧЕСКИЕ УСЛОВИЯ СОВЕРШЕНИЯ СДЕЛОК И ПОРЯДОК РАСЧЕТОВ СОГЛАСОВЫВАЮТСЯ С ГЕНЕРАЛЬНОЙ ШТАБ-КВАРТИРОЙ КОМПАНИИ IMP PUMPS И В ОФИЦИАЛЬНЫХ ПРЕДСТАВИТЕЛЬСТВАХ IMP PUMPS, ПЕРЕЧЕНЬ КОТОРЫХ ПРЕДСТАВЛЕН НА САЙТЕ [WWW.IMP-PUMPS.COM](http://WWW.IMP-PUMPS.COM)**

**ВСЕ ИЛЛЮСТРАЦИИ В КАТАЛОГЕ ПРИВЕДЕНЫ ИСКЛЮЧИТЕЛЬНО ДЛЯ НАГЛЯДНОСТИ. ТЕХНИЧЕСКИЕ КОРРЕКТИРОВКИ И ПОПРАВКИ В КОНСТРУКЦИЮ НАСОСОВ НЕВОЗМОЖНЫ**



## О КОМПАНИИ

IMP PUMPS – производитель насосов и насосных систем, располагается в городе Коменда (Словения).

Компания проектирует, производит и проводит техническое обслуживание насосов и насосных систем. Благодаря собственным инновационным разработкам, IMP PUMPS предлагает своим клиентам лучшие комплексные решения. Опыт и экспертные знания сотрудников компании позволяют быстро и эффективно находить правильные решения в вопросах перемещения жидких сред. Благодаря этому продукцию IMP PUMPS удобно использовать не только в домашних целях, но и для создания оптимальных условий работы промышленных предприятий. За последние три года компания IMP PUMPS увеличила свою прибыль на 60 %. Свыше 95 % продукции реализуется более чем в 60 странах мира. Компания выступает настоящим новатором в сфере производства двигателей с мокрым ротором на электронном управлении и является обладателем сертификата качества ISO 9001:2008.

## ИСТОРИЯ

IMP PUMPS была основана в 1947 году и до конца 1980-х годов входила в состав компании IMP. Предприятие успешно пережило изменения в экономической системе и кризис 1990-х годов, прочно встав на ноги. В 1997 и 1999 годах организация была приватизирована, а в 2000 году – реструктурирована и переименована в IMP PUMPS d.o.o. Вступление Словении в ЕС стало для компании ещё одним толчком к активному освоению быстро меняющегося европейского рынка – как через собственную торговую сеть, так и через деловых партнёров. Одновременно были сделаны значительные инвестиции в перспективные разработки, маркетинг, информационные технологии и развитие электронной коммерции.

## КОМПАНИЯ СЕГОДНЯ

IMP PUMPS реализует свою продукцию и услуги на различных мировых рынках: в Восточной и Западной Европе, в Азии, Северной Америке и Австралии. Кроме того, компания является членом Европейской ассоциации изготовителей насосного оборудования EUROPUMP. При разработке насосов основное внимание уделяется совершенствованию энергоэффективности оборудования. Превосходным примером этого являются насосы серии NMT, оборудованные двигателями на постоянных магнитах.

Компания IMP PUMPS – одна из немногих среди европейских производителей, кто за последние несколько лет разработал и вывел на рынок новое поколение насосов с погружными двигателями на электронном управлении. Это одна из основных причин, по которой IMP PUMPS считается лидером в области передовых технологий в Европе.

## ПЕРСПЕКТИВЫ

Сотрудники компании IMP PUMPS осознают себя частью глобального научно-технического прогресса и понимают свою ответственность за сохранение окружающей среды. Поэтому продукция IMP PUMPS отличается высокой энергоэффективностью и экологической безопасностью.

В компании постоянно ведётся работа по усовершенствованию и созданию новой, эффективной продукции, повышению её рентабельности, с использованием цифровых и телекоммуникационных технологий. В дальнейшем, компания планирует расширить свои позиции на зарубежных рынках и укрепить статус одного из крупнейших европейских производителей циркуляционных насосов.

Следуя девизу «Достойный продукт по разумной цене», компания IMP PUMPS предлагает своим клиентам оперативное обслуживание и высокотехнологичную продукцию неизменно высокого качества по привлекательным ценам.

## Обзор продукции

Основное направление производства IMP PUMPS - циркуляционные насосы для систем отопления, циркуляции ГВС, вентиляции, охлаждения и кондиционирования (ОВик/ HVAC&R), в соответствии с директивой VDI 2035. Насосы могут быть фланцевыми, резьбовыми, одинарными или сдвоенными, с бронзовым или чугунным корпусом. Катафорезное покрытие корпуса всех насосов.

### Циркуляционные насосы с мокрым ротором



NMT (энергосберегающие модели, технология ECM, в том числе исполнение для систем циркуляции ГВС)



SAN – для систем циркуляции ГВС



GHN (3- скоростные насосы)

### Циркуляционные насосы с сухим ротором



CL, CV, PV, NR  
(ин-лайн, блочные,  
В том числе с  
преобразователем частоты)

## NMT PLUS (низкопроизводительные насосы)



NMT (D) (SAN) PLUS (ER/PWM) xx/xx - 180/130

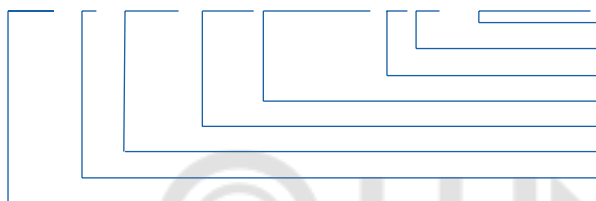

установочная длина [mm]  
 максимальный напор [m]  
 размер соединения (DN) [mm]  
 электронное управление (0-10V)  
 название модели  
 бронзовый корпус  
 сдвоенный насос  
 тип (новая технология двигателя)

### Циркуляционный насос с мокрым ротором и электронным управлением

Для систем отопления, циркуляции ГВС, вентиляции, охлаждения и кондиционирования (ОВиК/ HVAC&R), в соответствии с директивой VDI 2035.

#### Особенности оборудования

- Электродвигатель с электронной коммутацией на основе постоянных магнитов с индексом энергоэффективности
- пропорциональное регулирование давления
- постоянная скорость
- встроенная электрозащита
- простой монтаж и тихая работа
- автоматическое удаление воздуха
- качественная и компактная конструкция, обеспечивающая долговечность насоса

<b>NMT PLUS ER</b>	- Система связи смодулем управления, аналоговый вход 0-10 В
<b>NMTD PLUS</b>	- Сдвоенный насос
<b>NMT PLUS SAN</b>	- Бронзовый корпус (для систем циркуляции ГВС)
<b>NMT PLUS PWM</b>	- для солнечных коллекторов

#### Технические характеристики

Qmax	6 м3/ч
Hmax	8 м
DN	15/20/25/32
Монтажная длина	Rp ½ / Rp ¾ / Rp 1/ Rp 1¼
Класс изоляции	F
Степень защиты	IP 44
Напряжение	1 ~ 230V, 50 Hz

#### Минимальное давление на входе

0.05 bar <75 °С (температура жидкости)  
 0.28 bar <90 °С (температура жидкости)

#### Простое управление - всего одна

##### кнопка:

короткое нажатие на кнопку - переключение между режимами, удерживание около 5 секунд - установка постоянного режима кнопка светится, не мигая - постоянный режим короткого нажатия достаточно для переключения между параметрами насоса



#### Материал

Корпус	чугун катафорезное покрытие/ бронза
Рабочее колесо	полиамид
Вал	керамика
Подшипники	керамика
Корпус ротора	нержавеющая сталь AISI 316

#### Допустимые рабочие среды

Вода, водогликолевые смеси; в смеси с содержанием гликоля более 20 % следует проверить параметры. Чистые невзрывоопасные жидкости без содержания минеральных масел и твёрдых частиц. Температура рабочей среды - 10 °С to + 110 °С. Максимальная температура окружающей среды: 40°С.

## Диапазон эксплуатационных характеристик

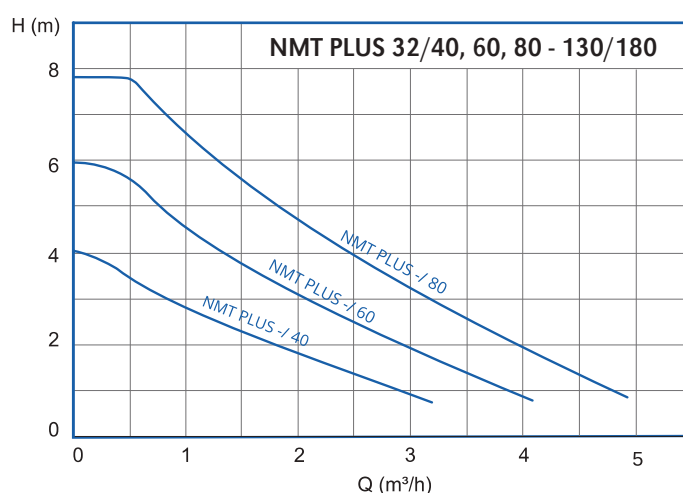
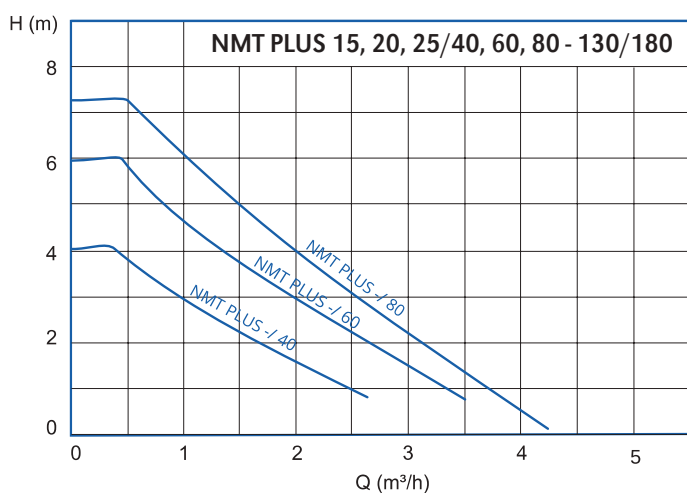

## NMT PLUS

Код	Тип	EEI	Монтажная длина L [мм]	Соединение труб	Pmax [W]	Kg
979523951	NMT PLUS 15/40-130	0,17	130	Rp 1/2	20	2,0
979523841	NMT PLUS 20/40-130	0,16	130	Rp 3/4	20	2,1
979523842	NMT PLUS 25/40-130	0,16	130	Rp 1	20	2,2
979523843	NMT PLUS 15/60-130	0,19	130	Rp 1/2	35	2,0
979523844	NMT PLUS 20/60-130	0,18	130	Rp 3/4	35	2,1
979523845	NMT PLUS 25/60-130	0,18	130	Rp 1	35	2,2
979523846	NMT PLUS 15/80-130	0,20	130	Rp 1/2	55	2,0
979523847	NMT PLUS 20/80-130	0,20	130	Rp 3/4	55	2,1
979523848	NMT PLUS 25/80-130	0,20	130	Rp 1	55	2,2
979523849	NMT PLUS 20/40-180	0,16	180	Rp 3/4	20	2,3
979523850	NMT PLUS 25/40-180	0,16	180	Rp 1	20	2,4
979523851	NMT PLUS 32/40-180	0,17	180	Rp 1 1/4	20	2,5
979523852	NMT PLUS 20/60-180	0,18	180	Rp 3/4	35	2,3
979523853	NMT PLUS 25/60-180	0,18	180	Rp 1	35	2,4
979523854	NMT PLUS 32/60-180	0,19	180	Rp 1 1/4	35	2,5
979523855	NMT PLUS 20/80-180	0,20	180	Rp 3/4	55	2,3
979523856	NMT PLUS 25/80-180	0,20	180	Rp 1	55	2,4
979523857	NMT PLUS 32/80-180	0,20	180	Rp 1 1/4	55	2,5

## NMTD PLUS - сдвоенный насос

Код	Тип	EEI	Монтажная длина L [мм]	Соединение труб	Pmax [W]	Kg
979523937	NMTD PLUS 25/40-180	0,17	180	Rp 1	2x20	4,9
979523938	NMTD PLUS 32/40-180	0,16	180	Rp 1 1/4	2x20	5,1
979523939	NMTD PLUS 25/60-180	0,19	180	Rp 1	2x35	4,9
979523940	NMTD PLUS 32/60-180	0,20	180	Rp 1 1/4	2x35	5,1
979523941	NMTD PLUS 25/80-180	0,23	180	Rp 1	2x55	4,9
979523942	NMTD PLUS 32/80-180	0,22	180	Rp 1 1/4	2x55	5,1

## NMT PLUS ER - аналоговый вход 0-10 В

Код	Тип	EEI	Монтажная длина L [мм]	Соединение труб	Pmax [W]	Kg
979523870	NMT PLUS ER 15/40-130	0,17	130	Rp ½	20	2,0
979523871	NMT PLUS ER 20/40-130	0,16	130	Rp ¾	20	2,1
979523872	NMT PLUS ER 25/40-130	0,16	130	Rp 1	20	2,2
979523873	NMT PLUS ER 15/60-130	0,19	130	Rp ½	35	2,0
979523874	NMT PLUS ER 20/60-130	0,18	130	Rp ¾	35	2,1
979523875	NMT PLUS ER 25/60-130	0,18	130	Rp 1	35	2,2
979523876	NMT PLUS ER 15/80-130	0,20	130	Rp 1	55	2,0
979523877	NMT PLUS ER 20/80-130	0,20	130	Rp ¾	55	2,1
979523878	NMT PLUS ER 25/80-130	0,20	130	Rp 1	55	2,2
979523879	NMT PLUS ER 20/40-180	0,16	180	Rp ¾	20	2,3
979523880	NMT PLUS ER 25/40-180	0,16	180	Rp 1	20	2,4
979523881	NMT PLUS ER 32/40-180	0,17	180	Rp 1¼	20	2,5
979523882	NMT PLUS ER 20/60-180	0,18	180	Rp ¾	35	2,3
979523883	NMT PLUS ER 25/60-180	0,18	180	Rp 1	35	2,4
979523884	NMT PLUS ER 32/60-180	0,19	180	Rp 1¼	35	2,5
979523885	NMT PLUS ER 20/80-180	0,20	180	Rp ¾	55	2,3
979523886	NMT PLUS ER 25/80-180	0,20	180	Rp 1	55	2,4
979523887	NMT PLUS ER 32/80-180	0,20	180	Rp 1¼	55	2,5

## NMT PLUS PWM SOLAR - цифровой вход

Код	Тип	EEI	Монтажная длина L [мм]	Соединение труб	Pmax [W]	Kg
979523891	NMT PLUS PWM S 15/40-130	0,17	130	Rp ½	20	2,0
979523893	NMT PLUS PWM S 20/40-130	0,16	130	Rp ¾	20	2,1
979523895	NMT PLUS PWM S 25/40-130	0,16	130	Rp 1	20	2,2
979523897	NMT PLUS PWM S 15/60-130	0,19	130	Rp ½	35	2,0
979523899	NMT PLUS PWM S 20/60-130	0,18	130	Rp ¾	35	2,1
979523901	NMT PLUS PWM S 25/60-130	0,18	130	Rp 1	35	2,2
979523903	NMT PLUS PWM S 15/80-130	0,20	130	Rp 1	55	2,0
979523905	NMT PLUS PWM S 20/80-130	0,20	130	Rp ¾	55	2,1
979523907	NMT PLUS PWM S 25/80-130	0,20	130	Rp 1	55	2,2
979523909	NMT PLUS PWM S 20/40-180	0,16	180	Rp ¾	20	2,3
979523911	NMT PLUS PWM S 25/40-180	0,16	180	Rp 1	20	2,4
979523913	NMT PLUS PWM S 32/40-180	0,17	180	Rp 1¼	20	2,5
979523915	NMT PLUS PWM S 20/60-180	0,18	180	Rp ¾	35	2,3
979523917	NMT PLUS PWM S 25/60-180	0,18	180	Rp 1	35	2,4
979523919	NMT PLUS PWM S 32/60-180	0,19	180	Rp 1¼	35	2,5
979523921	NMT PLUS PWM S 20/80-180	0,20	180	Rp ¾	55	2,3
979523923	NMT PLUS PWM S 25/80-180	0,20	180	Rp 1	55	2,4
979523925	NMT PLUS PWM S 32/80-180	0,20	180	Rp 1¼	55	2,5

## NMT PLUS PWM HEATING - цифровой вход

Код	Тип	EEI	Монтажная длина L [мм]	Соединение труб	Pmax [W]	Kg
979523890	NMT PLUS PWM H 15/40-130	0,17	130	Rp ½	20	2,0
979523892	NMT PLUS PWM H 20/40-130	0,16	130	Rp ¾	20	2,1
979523894	NMT PLUS PWM H 25/40-130	0,16	130	Rp 1	20	2,2
979523896	NMT PLUS PWM H 15/60-130	0,19	130	Rp ½	35	2,0
979523898	NMT PLUS PWM H 20/60-130	0,18	130	Rp ¾	35	2,1
979523900	NMT PLUS PWM H 25/60-130	0,18	130	Rp 1	35	2,2
979523902	NMT PLUS PWM H 15/80-130	0,20	130	Rp ½	55	2,0
979523904	NMT PLUS PWM H 20/80-130	0,20	130	Rp ¾	55	2,1
979523906	NMT PLUS PWM H 25/80-130	0,20	130	Rp 1	55	2,2
979523908	NMT PLUS PWM H 20/40-180	0,16	180	Rp ¾	20	2,3
979523910	NMT PLUS PWM H 25/40-180	0,16	180	Rp 1	20	2,4
979523912	NMT PLUS PWM H 32/40-180	0,17	180	Rp 1¼	20	2,5
979523914	NMT PLUS PWM H 20/60-180	0,18	180	Rp ¾	35	2,3
979523916	NMT PLUS PWM H 25/60-180	0,18	180	Rp 1	35	2,4
979523918	NMT PLUS PWM H 32/60-180	0,19	180	Rp 1¼	35	2,5
979523920	NMT PLUS PWM H 20/80-180	0,20	180	Rp ¾	55	2,3
979523922	NMT PLUS PWM H 25/80-180	0,20	180	Rp 1	55	2,4
979523924	NMT PLUS PWM H 32/80-180	0,20	180	Rp 1¼	55	2,5

## NMT SAN PLUS - для систем циркуляции ГВС

Код	Тип	EEI	Монтажная длина L [мм]	Соединение труб	Pmax [W]	Kg
979523931	NMT SAN PLUS 20/40-130	0,15	130	Rp ¾	20	2,25
979523932	NMT SAN PLUS 25/40-130	0,15	130	Rp 1	20	2,25
979523933	NMT SAN PLUS 20/60-130	0,17	130	Rp ¾	35	2,25
979523934	NMT SAN PLUS 25/60-130	0,17	130	Rp 1	35	2,25
979523935	NMT SAN PLUS 20/80-130	0,19	130	Rp ¾	55	2,25
979523936	NMT SAN PLUS 25/80-130	0,19	130	Rp 1	55	2,25

## Монтаж

После монтажа вал электродвигателя должен остаться в горизонтальном положении.

NMT(D) (SAN) PLUS (ER/PWM)

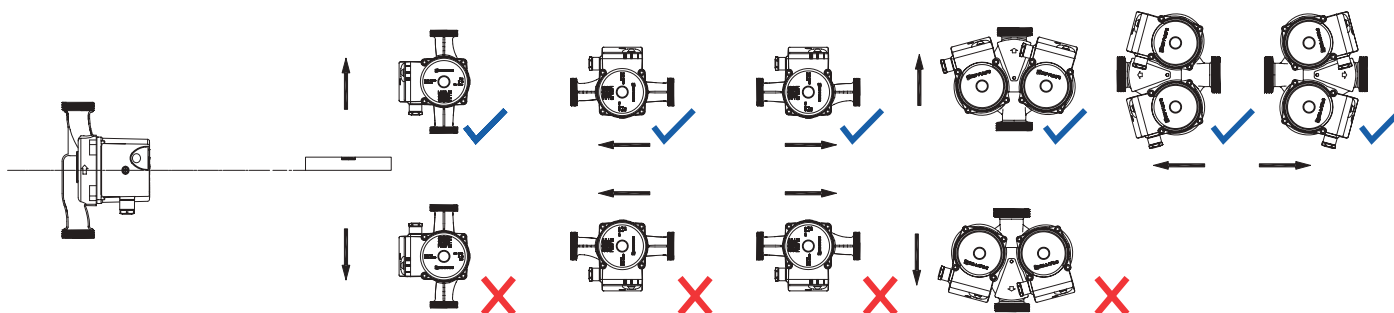

## DISPLAY OPERATION (NMT SMART, NMT MAX, NMT LAN)

С помощью дисплейной панели вы можете управлять и получать обзор режимов, функции включения и отключения, параметров и ошибок насоса.

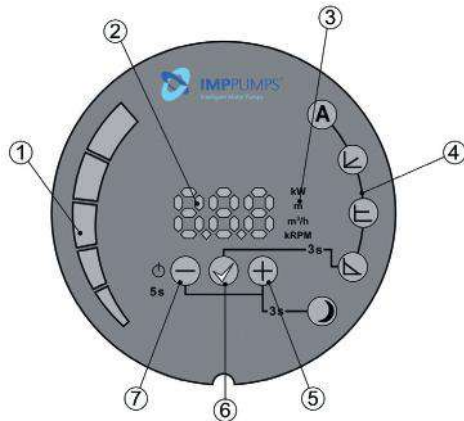

1. Схема дисплея с параметрами насоса
2. Цифровой дисплей значений
3. Дисплей выбранного параметра (единица измерения)
4. Дисплей выбранного режима работы
5. Кнопка выбора
6. Кнопка подтверждения
7. Кнопка выбора

Насос может работать в 5 различных режимах. Поэтому можно выбрать наиболее подходящий режим в зависимости от системы, в которую устанавливается насос.

### **A** Автоматический режим

В автоматическом режиме насос определяет оптимальную рабочую точку и автоматически устанавливает наиболее подходящее рабочее давление в зависимости от состояния гидравлической системы, что оптимизирует эксплуатационные характеристики и расход электроэнергии. Данный режим рекомендуется для работы в большинстве систем.

### **L** Пропорциональное давление

Насос поддерживает давление с учетом текущего расхода. Давление равно заданному давлению (Hset на чертеже) при максимальной мощности; при нулевом расходе оно равно  $HQ\%$  (по умолчанию 50 %, значение  $HQ\%$  можно задать на странице Pump/Насос) от заданного давления.

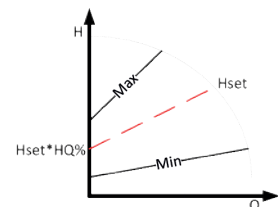

### **E** Постоянное давление

Насос поддерживает заданное давление (Hset на чертеже) в пределах от нулевого расхода до максимальной мощности, при которой давление начинает падать. При постоянном давлении возможно только задание давления (Hset на чертеже), которое будет поддерживаться насосом.

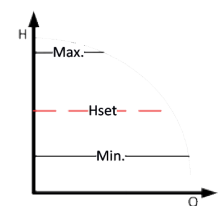

### **B** Постоянная скорость

Насос работает с заданной скоростью (RPMset на чертеже). В нерегулируемом режиме возможно только задание скорости, при которой будет работать насос.

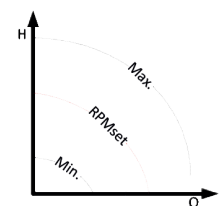

### **M** Ночной режим

При работе в ночном режиме насос автоматически переключается между текущим и ночным режимом. Переключение зависит от температуры перекачиваемой жидкости. При работе в ночном режиме появляется соответствующий значок, и насос выполняет работу в выбранном режиме. При обнаружении насосом падения температуры жидкости на 15–20 °C (в пределах 2 часов) значок начинает мигать, после чего насос переходит в ночной режим.

## МОДУЛЬ СВЯЗИ



**NMTC может быть подключен к:**

- NMT SMART
- NMT MAX

**NMTC может быть присоединён к насосу:**

1. При приобретении насоса с обозначением:
  - NMT SMART C
  - NMT MAX C
  - MMT LAN C
2. На уже работающие насосы:
  - NMT SMART → NMT SMART C
  - NMT MAX → NMT MAX C

**Этот модуль использует разные варианты управления, включающие:**

- ДИСТАНЦИОННОЕ ВКЛЮЧЕНИЕ/ ВЫКЛЮЧЕНИЕ
- АНАЛОГОВОЕ УПРАВЛЕНИЕ (0-10V)
- ДИСТАНЦИОННОЕ УПРАВЛЕНИЕ "Modbus"
- РЕЛЕ ОБРАТНОЙ СВЯЗИ
- ВЕБ-ДОСТУП ЧЕРЕЗ ETHERNET

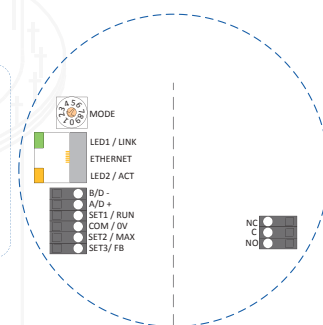
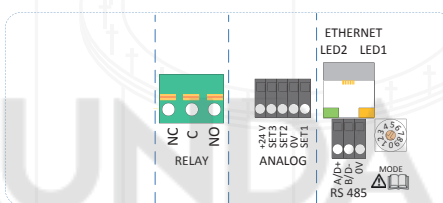

### 10 ШАГОВ УСТАНОВКИ:

- Вы можете прикрепить модуль С, даже после того, как насос уже установлен и работает.
- Для установки вам понадобится всего лишь плоская отвертка 2.4 мм (подробнее на фото ниже).

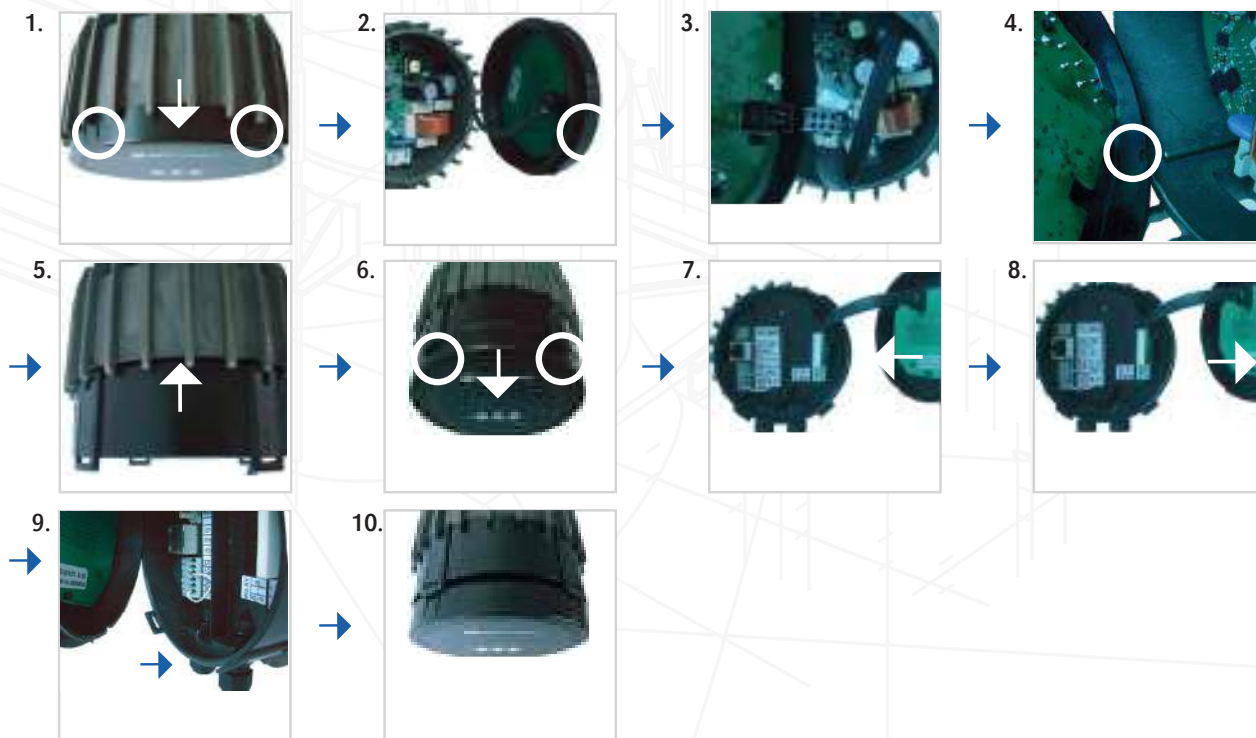

Код	Тип
979523376	Модуль связи NMTC для серии Smart и MAX
979524505	2 взаимосвязанных модуля для NMTD Smart и MAX

## NMT SMART



NMT (D) (SAN) SMART (C) xx/xx - 180 (F)

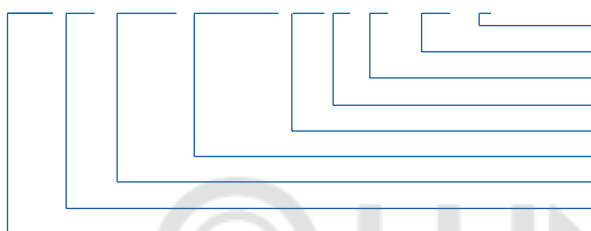

фланцевое соединение  
 установочная длина [mm]  
 максимальный напор [m]  
 размер соединения (DN) [mm]  
 система связи  
 название модели  
 бронзовый корпус  
 сдвоенный насос  
 тип (новая технология двигателя)

### Циркуляционный насос с мокрым ротором и электронным управлением

Для систем отопления, циркуляции ГВС, вентиляции, охлаждения и кондиционирования (ОВиК/ HVAC&R), в соответствии с директивой VDI 2035.

#### Высокопроизводительный циркуляционный насос с мокрым ротором и функцией автоподстройки:

- Электродвигатель с электронной коммутацией на основе постоянных магнитов с энергоэффективностью
- светодиодный дисплей для контроля
- встроенная электрозащита
- простое управление и монтаж, низкий уровень шума при работе и автоматическое удаление воздуха
- надёжная и компактная конструкция для длительного срока службы

#### Автоматическая работа

- Оперативная адаптация к особенностям системы

#### Ручная настройка

- Пропорционально регулируемое и постоянное давление, постоянная скорость, ночной режим

#### Система связи

SMART C - с модулем связи NMTC (опционально); Ethernet, Modbus RTU, аналоговый вход управления 0-10 В; 3 аналоговых входа/выхода, 1 релейных выход

#### Технические характеристики

Q <sub>max</sub>	12 m <sup>3</sup> /h
H <sub>max</sub>	12 m
P	PN10 bar
DN	25/32/40/50
Монтажная длина	Rp 1/ Rp 1½
Монтаж	фланцы, резьба
Класс изоляции	F
Степень защиты	IP 44
Напряжение	1 ~ 230V, 50 Hz

#### Минимальное давление на входе

0.05 bar <75 ° C (температура жидкости)  
 0.28 bar <90 ° C (температура жидкости)

#### Материал

Корпус	чугун катафорезное покрытие/бронза
Рабочее колесо	PES
Вал	нержавеющая сталь AISI 316
Подшипники	графит
Корпус ротора	нержавеющая сталь AISI 316

#### Допустимые рабочие среды

Вода, водогликолевые смеси; в смеси с содержанием гликоля более 20 % следует проверить параметры. Чистые невзрывоопасные жидкости без содержания минеральных масел и твёрдых частиц. Температура рабочей среды - 10 °C to + 110 °C. Максимальная температура окружающей среды: 40°C.

## Диапазон эксплуатационных характеристик

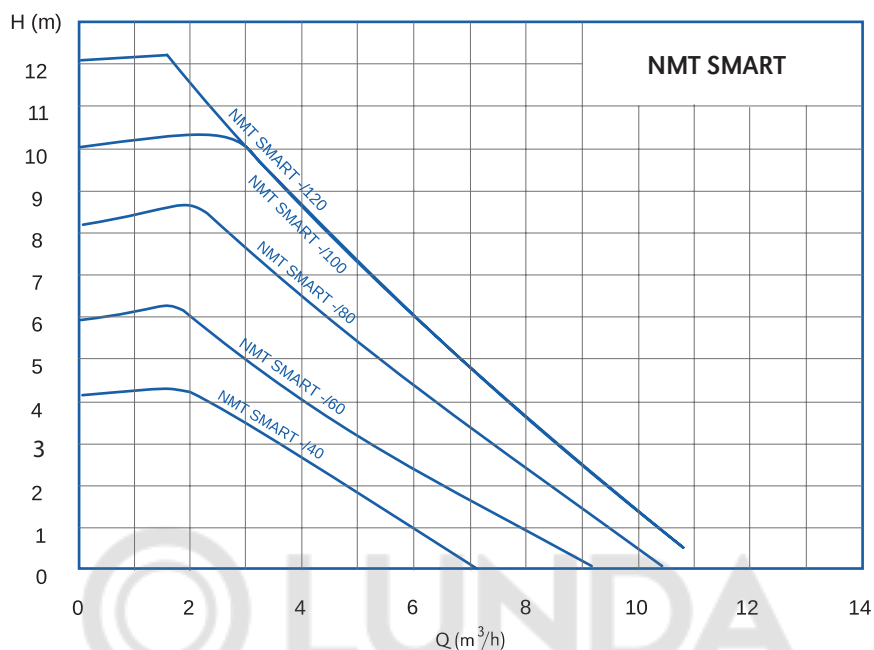

### NMT SMART - резьбовые насосы

Код	Тип	EEI	Монтажная длина L [мм]	Соединение труб	Pmax [W]	Kg
979523477	NMT SMART 25/40-180	≤ 0,20	180	Rp 1	60	3,25
979523480	NMT SMART 25/60-180	≤ 0,20	180	Rp 1	90	3,25
979523484	NMT SMART 25/80-180	≤ 0,20	180	Rp 1	140	3,25
979523301	NMT SMART 25/100-180	≤ 0,20	180	Rp 1	180	3,25
979523664	NMT SMART 25/120-180	≤ 0,20	180	Rp 1	180	3,25
979523478	NMT SMART 32/40-180	≤ 0,20	180	Rp 1¼	60	3,4
979523481	NMT SMART 32/60-180	≤ 0,20	180	Rp 1¼	90	3,4
979523485	NMT SMART 32/80-180	≤ 0,20	180	Rp 1¼	140	3,4
979523216	NMT SMART 32/100-180	≤ 0,20	180	Rp 1¼	180	3,4
979523771	NMT SMART 32/120-180	≤ 0,20	180	Rp 1¼	180	3,4

### NMT SMART C - резьбовые насосы с модулем связи

Код	Тип	EEI	Монтажная длина L [мм]	Соединение труб	Pmax [W]	Kg
979523488	NMT SMART C 25/40-180	≤ 0,20	180	Rp 1	60	3,5
979523491	NMT SMART C 25/60-180	≤ 0,20	180	Rp 1	90	3,5
979523495	NMT SMART C 25/80-180	≤ 0,20	180	Rp 1	140	3,5
979523371	NMT SMART C 25/100-180	≤ 0,20	180	Rp 1	180	3,5
979524538	NMT SMART C 25/120-180	≤ 0,20	180	Rp 1	180	3,5
979523489	NMT SMART C 32/40-180	≤ 0,20	180	Rp 1¼	60	3,65
979523492	NMT SMART C 32/60-180	≤ 0,20	180	Rp 1¼	90	3,65
979523496	NMT SMART C 32/80-180	≤ 0,20	180	Rp 1¼	140	3,65
979523367	NMT SMART C 32/100-180	≤ 0,20	180	Rp 1¼	180	3,65
979524539	NMT SMART C 32/120-180	≤ 0,20	180	Rp 1¼	180	3,65

## NMTD SMART - сдвоенный резьбовой насос

Код	Тип	EEI	Монтажная длина L [мм]	Соединение труб	Pmax [W]	Kg
979523546	NMTD SMART 32/40-180	≤ 0,21	180	Rp 1¼	2x60	7,75
979523547	NMTD SMART 32/60-180	≤ 0,21	180	Rp 1¼	2x90	7,75
979523548	NMTD SMART 32/80-180	≤ 0,21	180	Rp 1¼	2x140	7,75
979523549	NMTD SMART 32/100-180	≤ 0,21	180	Rp 1¼	2x180	7,75
979524592	NMTD SMART 32/120-180	≤ 0,21	180	Rp 1¼	2x180	7,75

## NMTD SMART C - сдвоенный резьбовой насос с модулем связи

Код	Тип	EEI	Монтажная длина L [мм]	Соединение труб	Pmax [W]	Kg
979523554	NMTD SMART C 32/40-180	≤ 0,21	180	Rp 1¼	2x60	8
979523555	NMTD SMART C 32/60-180	≤ 0,21	180	Rp 1¼	2x90	8
979523556	NMTD SMART C 32/80-180	≤ 0,21	180	Rp 1¼	2x140	8
979523557	NMTD SMART C 32/100-180	≤ 0,21	180	Rp 1¼	2x180	8
979524593	NMTD SMART C 32/120-180	≤ 0,21	180	Rp 1¼	2x180	8

## NMT SMART F - фланцевые насосы

Код	Тип	EEI	Монтажная длина L [мм]	Соединение труб	Pmax [W]	Kg
979523479	NMT SMART 32/40 F220	≤ 0,20	220	DN32	60	6,45
979523482	NMT SMART 32/60 F220	≤ 0,20	220	DN32	90	6,45
979523486	NMT SMART 32/80 F220	≤ 0,20	220	DN32	140	6,45
979523284	NMT SMART 32/100 F220	≤ 0,20	220	DN32	180	6,45
979523667	NMT SMART 32/120 F220	≤ 0,20	220	DN32	180	6,45
979523514	NMT SMART 40/40 F220	≤ 0,20	220	DN40	60	7,65
979523483	NMT SMART 40/60 F220	≤ 0,20	220	DN40	90	7,65
979523487	NMT SMART 40/80 F220	≤ 0,20	220	DN40	140	7,65
979523285	NMT SMART 40/100 F220	≤ 0,20	220	DN40	180	7,65
979524541	NMT SMART 40/120 F220	≤ 0,20	220	DN40	180	7,65
979523286	NMT SMART 50/100 F240	≤ 0,20	240	DN50	180	9,2
979524542	NMT SMART 50/120 F240	≤ 0,20	240	DN50	180	9,2



## NMT SMART C F - фланцевые насосы с модулем связи

Код	Тип	EEI	Монтажная длина L [мм]	Соединение труб	Pmax [W]	Kg
979523490	NMT SMART C 32/40 F220	≤ 0,20	220	DN32	60	6,7
979523493	NMT SMART C 32/60 F220	≤ 0,20	220	DN32	90	6,7
979523497	NMT SMART C 32/80 F220	≤ 0,20	220	DN32	140	6,7
979523368	NMT SMART C 32/100 F220	≤ 0,20	220	DN32	180	6,7
979524540	NMT SMART C 32/120 F220	≤ 0,20	220	DN32	180	6,7
979523515	NMT SMART C 40/40 F220	≤ 0,20	220	DN40	60	7,9
979523494	NMT SMART C 40/60 F220	≤ 0,20	220	DN40	90	7,9
979523498	NMT SMART C 40/80 F220	≤ 0,20	220	DN40	140	7,9
979523369	NMT SMART C 40/100 F220	≤ 0,20	220	DN40	180	7,9
979524543	NMT SMART C 40/120 F220	≤ 0,20	220	DN40	180	7,9
979523370	NMT SMART C 50/100 F240	≤ 0,20	240	DN50	180	9,45
979524544	NMT SMART C 50/120 F240	≤ 0,20	240	DN50	180	9,45

## NMTD SMART F - сдвоенные фланцевые насосы

Код	Тип	EEI	Монтажная длина L [мм]	Соединение труб	Pmax [W]	Kg
979523550	NMTD SMART 40/40 F220	≤ 0,21	220	DN40	2x60	11,25
979523551	NMTD SMART 40/60 F220	≤ 0,21	220	DN40	2x90	11,25
979523552	NMTD SMART 40/80 F220	≤ 0,21	220	DN40	2x140	11,25
979523553	NMTD SMART 40/100 F220	≤ 0,21	220	DN40	2x180	11,25
979524545	NMTD SMART 40/120 F220	≤ 0,21	220	DN40	2x180	11,25

## NMTD SMART C F - сдвоенные фланцевые насосы с модулем связи

Код	Тип	EEI	Монтажная длина L [мм]	Соединение труб	Pmax [W]	Kg
979523558	NMTD SMART C 40/40 F220	≤ 0,21	220	DN40	2x60	11,75
979523559	NMTD SMART C 40/60 F220	≤ 0,21	220	DN40	2x90	11,75
979523560	NMTD SMART C 40/80 F220	≤ 0,21	220	DN40	2x140	11,75
979523561	NMTD SMART C 40/100 F220	≤ 0,21	220	DN40	2x180	11,75
979524546	NMTD SMART C 40/120 F220	≤ 0,21	220	DN40	2x180	11,75



## NMT SAN SMART - бронзовые насосы

Код	Тип	EEI	Монтажная длина L [мм]	Соединение труб	Pmax [W]	Kg
979524527	NMT SAN SMART 25/40-180	≤ 0,20	180	Rp 1	60	3,73
979524528	NMT SAN SMART 25/60-180	≤ 0,20	180	Rp 1	90	3,73
979524529	NMT SAN SMART 25/80-180	≤ 0,20	180	Rp 1	140	3,73
979524530	NMT SAN SMART 25/100-180	≤ 0,20	180	Rp 1	180	3,73
979524531	NMT SAN SMART 25/120-180	≤ 0,20	180	Rp 1	180	3,73
979524479	NMT SAN SMART 32/40-180	≤ 0,20	180	Rp 1¼	60	3,75
979524480	NMT SAN SMART 32/60-180	≤ 0,20	180	Rp 1¼	90	3,75
979524481	NMT SAN SMART 32/80-180	≤ 0,20	180	Rp 1¼	140	3,75
979524482	NMT SAN SMART 32/100-180	≤ 0,20	180	Rp 1¼	180	3,75
979524483	NMT SAN SMART 32/120-180	≤ 0,20	180	Rp 1¼	180	3,75

## NMT SAN SMART C - резьбовой насос с бронзовым корпусом и модулем связи

Код	Тип	EEI	Монтажная длина L [мм]	Соединение труб	Pmax [W]	Kg
979524532	NMT SAN SMART C 25/40-180	≤ 0,20	180	Rp 1	60	3,98
979524533	NMT SAN SMART C 25/60-180	≤ 0,20	180	Rp 1	90	3,98
979524534	NMT SAN SMART C 25/80-180	≤ 0,20	180	Rp 1	140	3,98
979524535	NMT SAN SMART C 25/100-180	≤ 0,20	180	Rp 1	180	3,98
979524536	NMT SAN SMART C 25/120-180	≤ 0,20	180	Rp 1	180	3,98
979524484	NMT SAN SMART C 32/40-180	≤ 0,20	180	Rp 1¼	60	4
979524485	NMT SAN SMART C 32/60-180	≤ 0,20	180	Rp 1¼	90	4
979524486	NMT SAN SMART C 32/80-180	≤ 0,20	180	Rp 1¼	140	4
979524487	NMT SAN SMART C 32/100-180	≤ 0,20	180	Rp 1¼	180	4
979524488	NMT SAN SMART C 32/120-180	≤ 0,20	180	Rp 1¼	180	4

## Монтаж

После монтажа вал электродвигателя должен остаться в горизонтальном положении.

NMT(D) (SAN) SMART (C) (F)

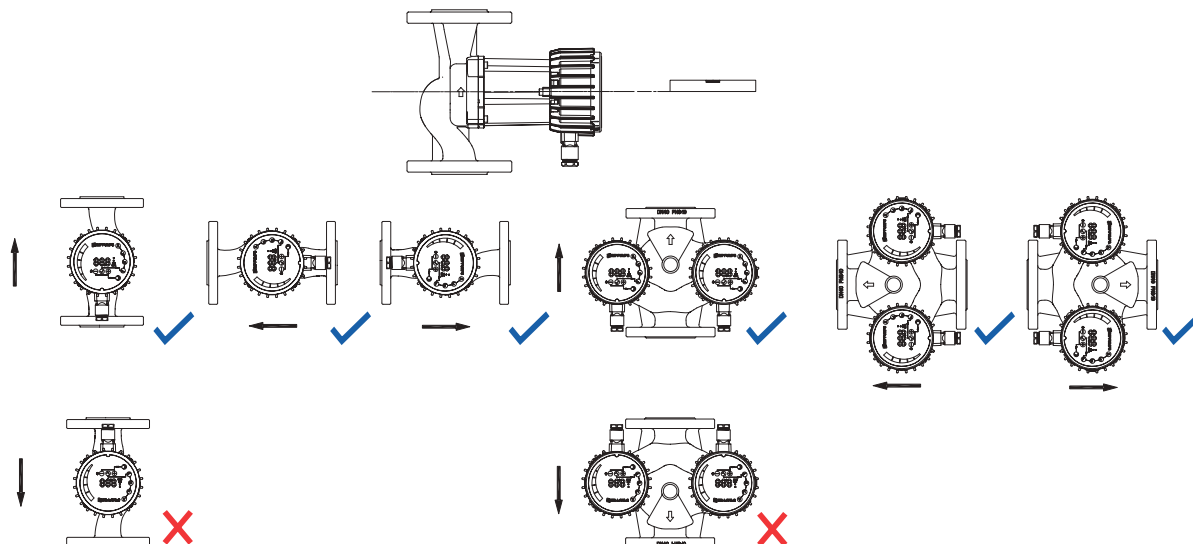

## NMT MAX



NMT(D) (SAN) MAX(C) xx/xx (F)



### Циркуляционный насос с мокрым ротором и электронным управлением

Для систем отопления, циркуляции ГВС, вентиляции, охлаждения и кондиционирования (ОВиК/ HVAC&R), в соответствии с директивой VDI 2035.

#### High efficient wet running pump with auto adapt function

- ECM permanent magnet technology with high energy efficiency
- LED display for control
- built-in electric protection
- easy handling and instalation, low noise operation and automatic venting
- robust and compact construction for long life

#### Автоматическая работа

- Оперативная адаптация к особенностям системы

#### Ручная настройка

- Пропорционально регулируемое и постоянное давление, постоянная скорость, ночной режим

#### Система связи

MAX C - с модулем связи NMTС (опционально); Ethernet, Modbus RTU, аналоговый вход управления 0-10 В; 3 аналоговых входа/выхода, 1 релейных выход

#### Технические характеристики

Q <sub>max</sub>	55 m <sup>3</sup> /h
H <sub>max</sub>	16,5 m
P	PN 6/10 bar
DN	40/50/65/80
Монтаж	фланцы
Класс изоляции	F
Степень защиты	IP 44
Напряжение	1 ~ 230V, 50 Hz

#### Минимальное давление на входе

0.05 bar <75 ° C (температура жидкости)  
 0.28 bar <90 ° C (температура жидкости)

#### Материал

Корпус	чугун катафорезное покрытие/бронза
Рабочее колесо	PES
Вал	нержавеющая сталь AISI 316
Подшипники	графит
Корпус ротора	нержавеющая сталь AISI 316

#### Допустимые рабочие среды

Вода, водогликолевые смеси; в смеси с содержанием гликоля более 20 % следует проверить параметры. Чистые невзрывоопасные жидкости без содержания минеральных масел и твёрдых частиц. Температура рабочей среды - 10 °C to + 110 °C. Максимальная температура окружающей среды: 40°C.

## Диапазон эксплуатационных характеристик

### NMT MAX

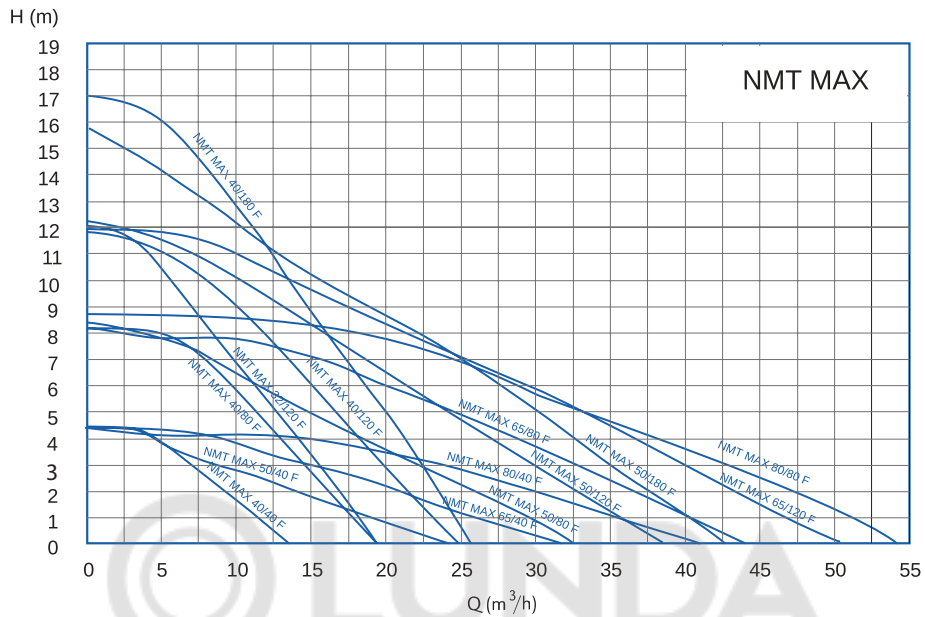

### NMT MAX 32 F

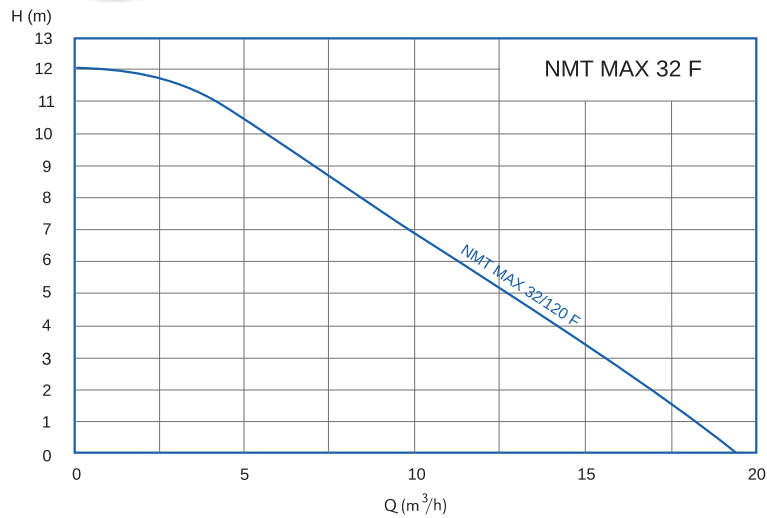

### NMT MAX 40 F

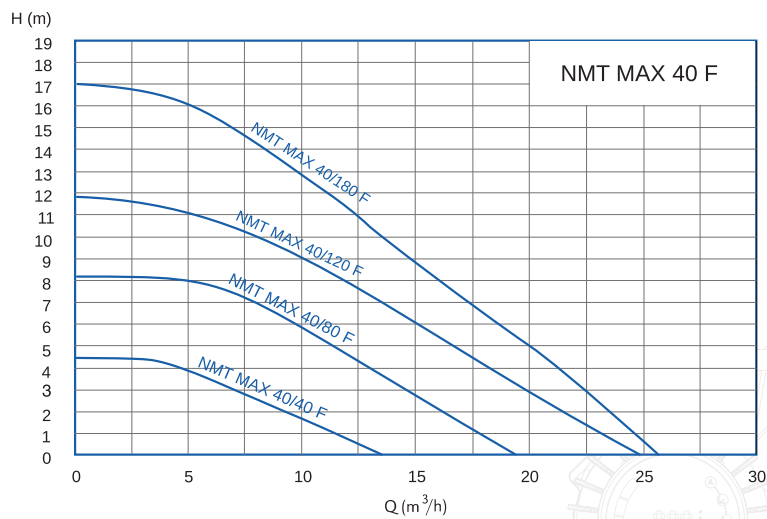

**NMT MAX 50 F**

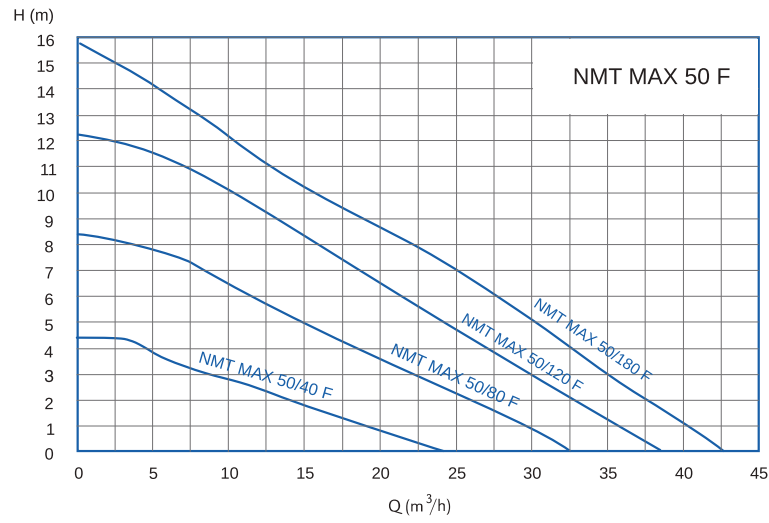

**NMT MAX 65 F**

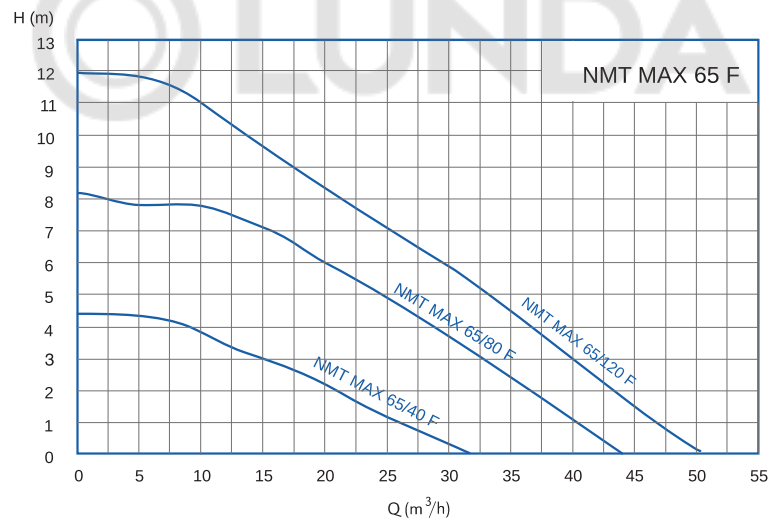

**NMT MAX 80 F**

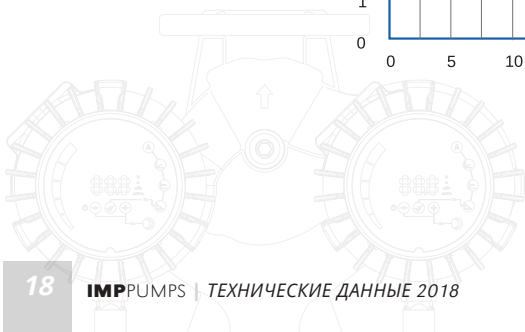
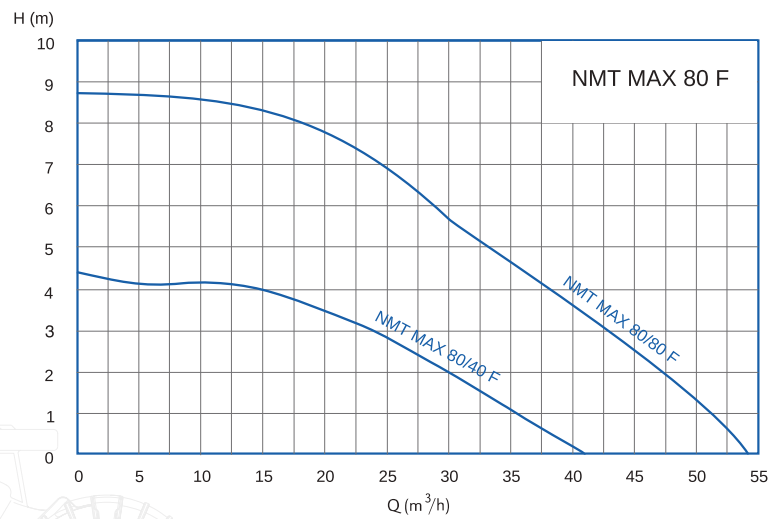

## NMT MAX - фланцевые насосы

Код	Тип	EEI	Монтажная длина L [мм]	Соединение труб	PN	P <sub>max</sub> [W]	kg
979524665	NMT MAX 32/120 F220	≤ 0,22	220	DN32	PN6/10	370	9,1
979523694	NMT MAX 40/40 F220	≤ 0,20	220	DN40	PN6/10	110	7,75
979524027	NMT MAX 40/40 F250	≤ 0,20	250	DN40	PN6/10	110	8,2
979523863	NMT MAX 40/80 F220	≤ 0,21	220	DN40	PN6/10	270	9,15
979523861	NMT MAX 40/80 F250	≤ 0,21	250	DN40	PN6/10	270	9,6
979523839	NMT MAX 40/120 F220	≤ 0,20	220	DN40	PN6/10	480	9,5
979523502	NMT MAX 40/120 F250	≤ 0,20	250	DN40	PN6/10	480	9,95
979524492	NMT MAX 40/180 F220	≤ 0,23	220	DN40	PN6/10	680	13,85
979524490	NMT MAX 40/180 F250	≤ 0,23	250	DN40	PN6/10	680	14,2
979524522	NMT MAX 50/40 F280	≤ 0,23	280	DN50	PN6/10	160	10,8
979524547	NMT MAX 50/80 F280	≤ 0,22	280	DN50	PN6/10	370	12,35
979523869	NMT MAX 50/120 F280	≤ 0,20	280	DN50	PN6/10	560	13
979524898	NMT MAX 50/180 F280	≤ 0,20	280	DN50	PN6/10	830	15,9
979524756	NMT MAX 65/40 F340	≤ 0,23	340	DN65	PN6/10	230	15,95
979524757	NMT MAX 65/80 F340	≤ 0,22	340	DN65	PN6/10	560	16,65
979524758	NMT MAX 65/120 F340	≤ 0,20	340	DN65	PN6/10	810	19,3
979524774	NMT MAX 80/40 F360 PN6	≤ 0,20	360	DN80	PN6	390	23,4
979524780	NMT MAX 80/40 F360 PN10	≤ 0,20	360	DN80	PN10	390	23,4
979524775	NMT MAX 80/80 F360 PN6	≤ 0,20	360	DN80	PN6	800	25,85
979524781	NMT MAX 80/80 F360 PN10	≤ 0,20	360	DN80	PN10	800	25,85

## NMT MAX C - фланцевый насос с модулем связи

Код	Тип	EEI	Монтажная длина L [мм]	Соединение труб	PN	P <sub>max</sub> [W]	kg
979524666	NMT MAX C 32/120 F220	≤ 0,22	220	DN32	PN6/10	370	9,35
979524026	NMT MAX C 40/40 F220	≤ 0,20	220	DN40	PN6/10	110	8
979523695	NMT MAX C 40/40 F250	≤ 0,20	250	DN40	PN6/10	110	8,45
979523867	NMT MAX C 40/80 F220	≤ 0,21	220	DN40	PN6/10	270	9,4
979523865	NMT MAX C 40/80 F250	≤ 0,21	250	DN40	PN6/10	270	9,85
979523840	NMT MAX C 40/120 F220	≤ 0,20	220	DN40	PN6/10	480	9,75
979523503	NMT MAX C 40/120 F250	≤ 0,20	250	DN40	PN6/10	480	10,2
979524493	NMT MAX C 40/180 F220	≤ 0,23	220	DN40	PN6/10	680	14,1
979524491	NMT MAX C 40/180 F250	≤ 0,23	250	DN40	PN6/10	680	14,45
979524523	NMT MAX C 50/40 F280	≤ 0,23	280	DN50	PN6/10	160	11,05
979524548	NMT MAX C 50/80 F280	≤ 0,22	280	DN50	PN6/10	370	12,6
979524028	NMT MAX C 50/120 F280	≤ 0,20	280	DN50	PN6/10	560	13,25
979524939	NMT MAX C 50/180 F280	≤ 0,20	280	DN50	PN6/10	830	16,15
979524762	NMT MAX C 65/40 F340	≤ 0,23	340	DN65	PN6/10	230	16,2
979524763	NMT MAX C 65/80 F340	≤ 0,22	340	DN65	PN6/10	560	16,9
979524764	NMT MAX C 65/120 F340	≤ 0,20	340	DN65	PN6/10	810	19,55
979524777	NMT MAX C 80/40 F360 PN6	≤ 0,20	360	DN80	PN6	390	23,65
979524783	NMT MAX C 80/40 F360 PN10	≤ 0,20	360	DN80	PN10	390	23,65
979524778	NMT MAX C 80/80 F360 PN6	≤ 0,20	360	DN80	PN6	800	26,1
979524784	NMT MAX C 80/80 F360 PN10	≤ 0,20	360	DN80	PN10	800	26,1

## NMTD MAX - сдвоенный насос

Код	Тип	EEI	Монтажная длина L [мм]	Соединение труб	PN	Pmax [W]	kg
979524667	NMTD MAX 32/120 F220	≤ 0,22	220	DN32	PN6/10	2x370	
979524032	NMTD MAX 40/40 F220	≤ 0,21	220	DN40	PN6/10	2x110	
979524034	NMTD MAX 40/40 F250	≤ 0,21	250	DN40	PN6/10	2x110	14,25
979524518	NMTD MAX 40/80 F220	≤ 0,21	220	DN40	PN6/10	2x270	
979524519	NMTD MAX 40/80 F250	≤ 0,21	250	DN40	PN6/10	2x270	16,7
979523708	NMTD MAX 40/120 F220	≤ 0,21	220	DN40	PN6/10	2x480	
979523710	NMTD MAX 40/120 F250	≤ 0,21	250	DN40	PN6/10	2x480	16,85
979524496	NMTD MAX 40/180 F220	≤ 0,23	220	DN40	PN6/10	2x680	
979524494	NMTD MAX 40/180 F250	≤ 0,23	250	DN40	PN6/10	2x680	25
979524524	NMTD MAX 50/40 F280	≤ 0,23	280	DN50	PN6/10	2x160	19,56
979524549	NMTD MAX 50/80 F280	≤ 0,22	280	DN50	PN6/10	2x370	22,38
979523997	NMTD MAX 50/120 F280	≤ 0,21	280	DN50	PN6/10	2x560	23,55
979524940	NMTD MAX 50/180 F280	≤ 0,23	280	DN50	PN6/10	2x830	28,8
979524768	NMTD MAX 65/40 F340	≤ 0,23	340	DN65	PN6/10	2x230	32,15
979524769	NMTD MAX 65/80 F340	≤ 0,22	340	DN65	PN6/10	2x560	32,7
979524770	NMTD MAX 65/120 F340	≤ 0,23	340	DN65	PN6/10	2x810	38,4
979524786	NMTD MAX 80/40 F360 PN6	≤ 0,22	360	DN80	PN6	2x390	
979524792	NMTD MAX 80/40 F360 PN10	≤ 0,22	360	DN80	PN10	2x390	
979524787	NMTD MAX 80/80 F360 PN6	≤ 0,23	360	DN80	PN6	2x800	
979524793	NMTD MAX 80/80 F360 PN10	≤ 0,23	360	DN80	PN10	2x800	

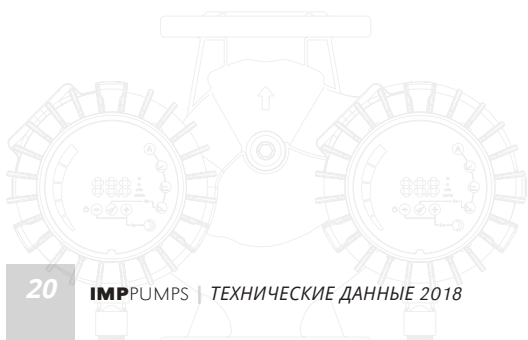

## NMTD MAX C- сдвоенный насос с модулем связи

Код	Тип	EEI	Монтажная длина L [мм]	Соединение труб	PN	P <sub>max</sub> [W]	kg
979524668	NMTD MAX C 32/120 F220	≤ 0,22	220	DN32	PN6/10	2x370	
979524033	NMTD MAX C 40/40 F220	≤ 0,21	220	DN40	PN6/10	2x110	
979524035	NMTD MAX C 40/40 F250	≤ 0,21	250	DN40	PN6/10	2x110	14,75
979524520	NMTD MAX C 40/80 F220	≤ 0,21	220	DN40	PN6/10	2x270	
979524521	NMTD MAX C 40/80 F250	≤ 0,21	250	DN40	PN6/10	2x270	17,2
979523709	NMTD MAX C 40/120 F220	≤ 0,21	220	DN40	PN6/10	2x480	
979523711	NMTD MAX C 40/120 F250	≤ 0,21	250	DN40	PN6/10	2x480	17,35
979524497	NMTD MAX C 40/180 F220	≤ 0,23	220	DN40	PN6/10	2x680	
979524495	NMTD MAX C 40/180 F250	≤ 0,23	250	DN40	PN6/10	2x680	25,5
979524525	NMTD MAX C 50/40 F280	≤ 0,23	280	DN50	PN6/10	2x160	20,06
979524550	NMTD MAX C 50/80 F280	≤ 0,22	280	DN50	PN6/10	2x370	22,88
979524029	NMTD MAX C 50/120 F280	≤ 0,21	280	DN50	PN6/10	2x560	24,05
979524941	NMTD MAX C 50/180 F280	≤ 0,23	280	DN50	PN6/10	2x830	29,3
979524771	NMTD MAX C 65/40 F340	≤ 0,23	340	DN65	PN6/10	2x230	32,65
979524772	NMTD MAX C 65/80 F340	≤ 0,22	340	DN65	PN6/10	2x560	33,2
979524773	NMTD MAX C 65/120 F340	≤ 0,23	340	DN65	PN6/10	2x810	38,9
979524789	NMTD MAX C 80/40 F360 PN6	≤ 0,22	360	DN80	PN6	2x390	
979524795	NMTD MAX C 80/40 F360 PN10	≤ 0,22	360	DN80	PN10	2x390	
979524790	NMTD MAX C 80/80 F360 PN6	≤ 0,23	360	DN80	PN6	2x800	
979524796	NMTD MAX C 80/80 F360 PN10	≤ 0,23	360	DN80	PN10	2x800	

## NMT SAN MAX - фланцевый насос с бронзовым корпусом

Код	Тип	EEI	Монтажная длина L [мм]	Соединение труб	PN	P <sub>max</sub> [W]	kg
979524892	NMT SAN MAX 40/40 F250	≤ 0,20	250	DN40	PN6/10	110	10,35
979524556	NMT SAN MAX 40/80 F250	≤ 0,21	250	DN40	PN6/10	270	11,75
979524557	NMT SAN MAX 40/120 F250	≤ 0,20	250	DN40	PN6/10	480	12,1
979524891	NMT SAN MAX 40/180 F250	≤ 0,23	250	DN40	PN6/10	680	16,35
979524896	NMT SAN MAX 50/40 F280	≤ 0,23	280	DN50	PN6/10	160	
979524560	NMT SAN MAX 50/80 F280	≤ 0,22	280	DN50	PN6/10	370	
979524561	NMT SAN MAX 50/120 F280	≤ 0,20	280	DN50	PN6/10	560	16,5
979524942	NMT SAN MAX 50/180 F280	≤ 0,20	280	DN50	PN6/10	830	
979524759	NMT SAN MAX 65/40 F340	≤ 0,23	340	DN65	PN6/10	230	
979524760	NMT SAN MAX 65/80 F340	≤ 0,22	340	DN65	PN6/10	560	
979524761	NMT SAN MAX 65/120 F340	≤ 0,20	340	DN65	PN6/10	810	



## NMT SAN MAX C - фланцевый насос с бронзовым корпусом и модулем связи

Код	Тип	EEI	Монтажная длина L [мм]	Соединение труб	PN	Pmax [W]	kg
979524894	NMT SAN MAX C 40/40 F250	≤ 0,20	250	DN40	PN6/10	110	10,6
979524558	NMT SAN MAX C 40/80 F250	≤ 0,21	250	DN40	PN6/10	270	12
979524559	NMT SAN MAX C 40/120 F250	≤ 0,20	250	DN40	PN6/10	480	12,35
979524893	NMT SAN MAX C 40/180 F250	≤ 0,23	250	DN40	PN6/10	680	16,6
979524897	NMT SAN MAX C 50/40 F280	≤ 0,23	280	DN50	PN6/10	160	
979524562	NMT SAN MAX C 50/80 F280	≤ 0,22	280	DN50	PN6/10	370	
979524563	NMT SAN MAX C 50/120 F280	≤ 0,20	280	DN50	PN6/10	560	17
979524943	NMT SAN MAX C 50/180 F280	≤ 0,20	280	DN50	PN6/10	830	
979524765	NMT SAN MAX C 65/40 F340	≤ 0,23	340	DN65	PN6/10	230	
979524766	NMT SAN MAX C 65/80 F340	≤ 0,22	340	DN65	PN6/10	560	
979524767	NMT SAN MAX C 65/120 F340	≤ 0,20	340	DN65	PN6/10	810	

## Монтаж

После монтажа вал электродвигателя должен остаться в горизонтальном положении.

NMT(D) (SAN) MAX (C) F

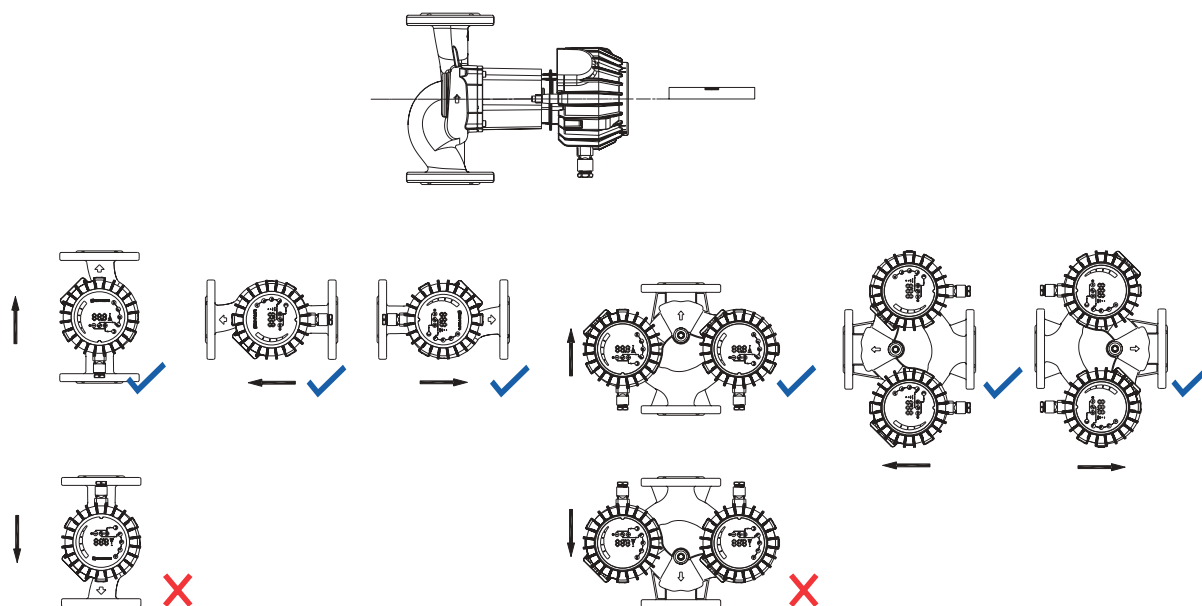

## NMT LAN



NMT (D) (SAN) LAN (C) xx / xxx - (F)

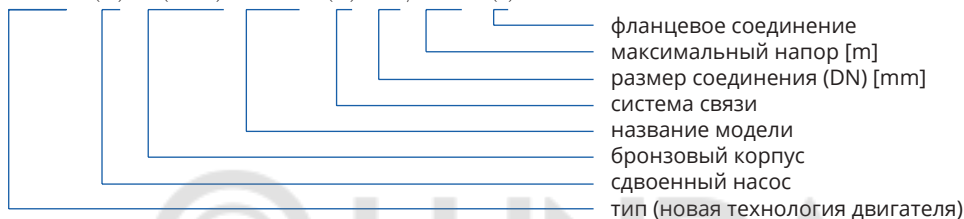

### Циркуляционный насос с мокрым ротором и электронным управлением

Для систем отопления, циркуляции ГВС, вентиляции, охлаждения и кондиционирования (ОВиК/ HVAC&R), в соответствии с директивой VDI 2035.

#### Высокопроизводительный циркуляционный насос с мокрым ротором и функцией автоподстройки

- Электродвигатель с электронной коммутацией на основе постоянных магнитов с энергоэффективностью
- светодиодный дисплей для контроля
- Встроенный веб-сервер для управления насосами
- встроенная электрозащита
- простое управление и монтаж, низкий уровень шума при работе и автоматическое удаление воздуха
- надёжная и компактная конструкция для длительного срока службы

#### Автоматическая работа

- Оперативная адаптация к особенностям системы

#### Ручная настройка

- Пропорционально регулируемое и постоянное давление, постоянная скорость, ночной режим

#### Система связи

NMT LAN - сети Ethernet, 2 цифровых входа, 1 релейный выход  
 NMT LAN C - сети Ethernet, Modbus RTU, аналоговый вход управления 0-10 В; 3 аналоговых входа/выхода, 1 релейных выход

#### Допустимые рабочие среды

Вода, водогликолевые смеси; в смеси с содержанием гликоля более 20 % следует проверить параметры. Чистые невзрывоопасные жидкости без содержания минеральных масел и твёрдых частиц. Температура рабочей среды - 10 °C to + 110 °C. Максимальная температура окружающей среды: 40°C.

#### Технические характеристики

Qmax	78 m <sup>3</sup> /h
Hmax	18 m
P	PN 6/10 bar
DN	40/50/65/80/100
Монтаж	фланцы
Класс изоляции	H
Степень защиты	IP 44
Напряжение	1 ~ 230V, 50 Hz

#### Минимальное давление на входе

0.05 bar < 50 °C (температура жидкости)  
 0.8 bar < 80 °C (температура жидкости)  
 1,4 bar < 110 (температура жидкости)

#### Материал

Корпус	чугун катафорезное покрытие/ бронза
Рабочее колесо	нержавеющая сталь AISI 316
Вал	нержавеющая сталь AISI 316
Подшипники	графит
Корпус ротора	нержавеющая сталь AISI 316

## Диапазон эксплуатационных характеристик

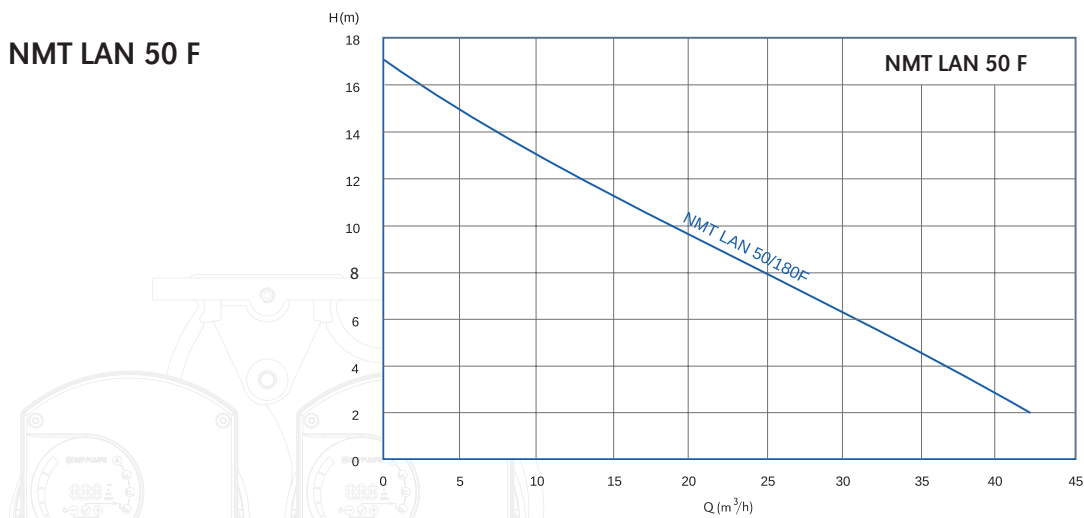
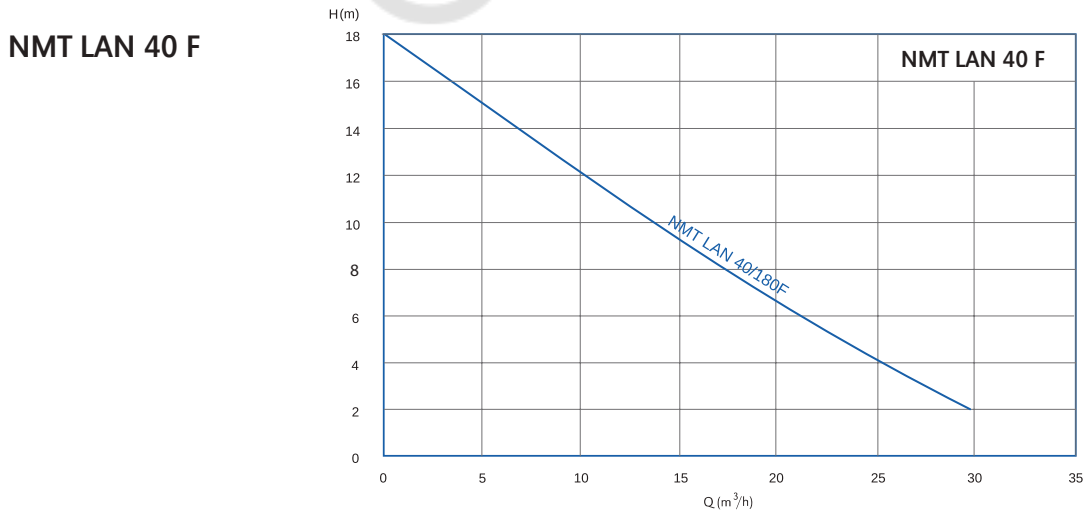
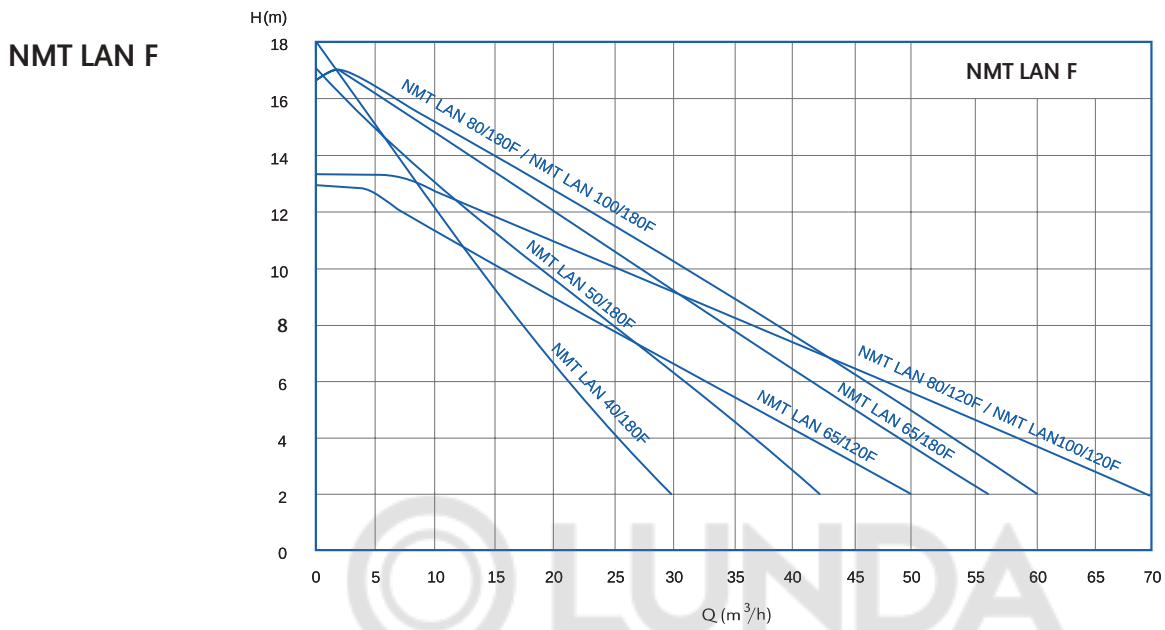

### NMT LAN 65 F

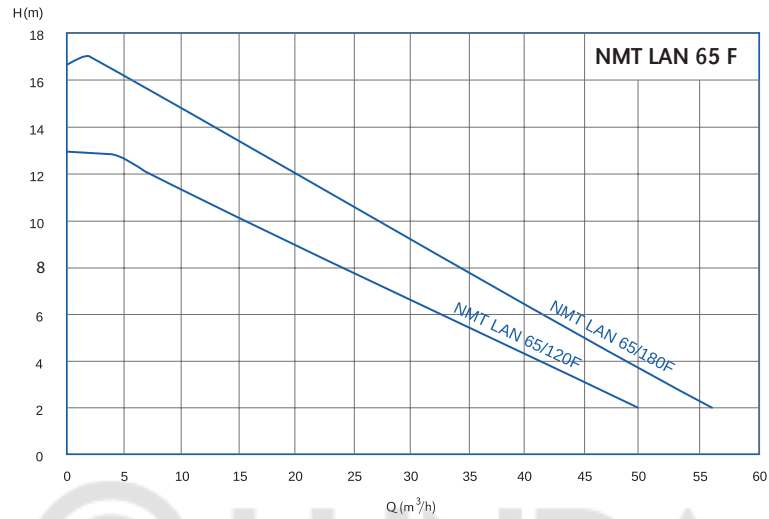

### NMT LAN 80 F

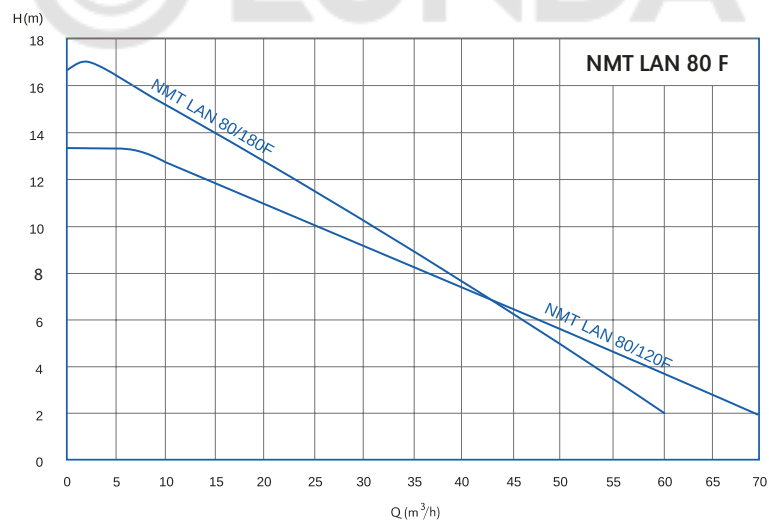

### NMT LAN 100 F

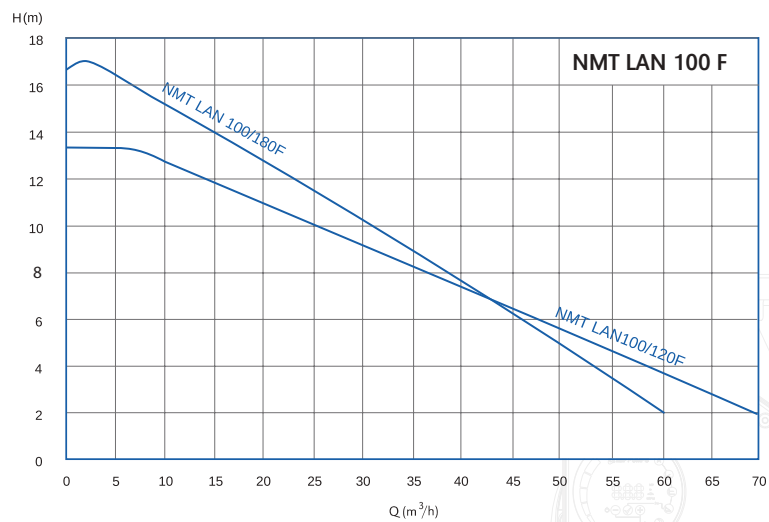

## NMT LAN xx F - фланцевые насосы

Код	Тип	EEI	Монтажная длина L [мм]	Соединение труб	PN	Pmax [W]	kg
979523651	NMT LAN 40/180 F250	≤ 0,23	250	DN40	PN6/10	800	30,5
979523652	NMT LAN 50/180 F280	≤ 0,23	280	DN50	PN6/10	1100	35,2
979523462	NMT LAN 65/120 F340	≤ 0,23	340	DN65	PN6/10	1100	35,2
979523653	NMT LAN 65/180 F340	≤ 0,23	340	DN65	PN6/10	1500	42,1
979523463	NMT LAN 80/120 F360 PN6	≤ 0,23	360	DN80	PN6	1600	42,1
979523464	NMT LAN 80/120 F360 PN10	≤ 0,23	360	DN80	PN10	1600	42,1
979523654	NMT LAN 80/180 F360 PN6	≤ 0,23	360	DN80	PN6	1600	42,1
979523655	NMT LAN 80/180 F360 PN10	≤ 0,23	360	DN80	PN10	1600	42,1
979523465	NMT LAN 100/120 F360 PN6	≤ 0,23	360	DN100	PN6	1600	42,1
979523466	NMT LAN 100/120 F360 PN10	≤ 0,23	360	DN100	PN10	1600	42,1
979523656	NMT LAN 100/180 F360 PN6	≤ 0,23	360	DN100	PN6	1600	42,1
979523657	NMT LAN 100/180 F360 PN10	≤ 0,23	360	DN100	PN10	1600	42,1

## NMT LAN C xx F - фланцевый насос с модулем связи

Код	Тип	EEI	Монтажная длина L [мм]	Соединение труб	PN	Pmax [W]	kg
979523714	NMT LAN C 40/180 F250	≤ 0,23	250	DN40	PN6/10	800	30,5
979523715	NMT LAN C 50/180 F280	≤ 0,23	280	DN50	PN6/10	1000	35,2
979523614	NMT LAN C 65/120 F340	≤ 0,23	340	DN65	PN6/10	1100	35,2
979523716	NMT LAN C 65/180 F340	≤ 0,23	340	DN65	PN6/10	1500	42,1
979523615	NMT LAN C 80/120 F360 PN 6	≤ 0,23	360	DN80	PN6	1600	42,1
979523616	NMT LAN C 80/120 F360 PN 10	≤ 0,23	360	DN80	PN10	1600	42,1
979523717	NMT LAN C 80/180 F360 PN 6	≤ 0,23	360	DN80	PN6	1600	42,1
979523718	NMT LAN C 80/180 F360 PN 10	≤ 0,23	360	DN80	PN10	1600	42,1
979523617	NMT LAN C 100/120 F360 PN 6	≤ 0,23	360	DN100	PN6	1600	42,1
979523618	NMT LAN C 100/120 F360 PN 10	≤ 0,23	360	DN100	PN10	1600	42,1
979523719	NMT LAN C 100/180 F360 PN 6	≤ 0,23	360	DN100	PN6	1600	42,1
979523720	NMT LAN C 100/180 F360 PN 10	≤ 0,23	360	DN100	PN10	1600	42,1



## NMTD LAN xx F - сдвоенный резьбовой насос

Код	Тип	EEI	Монтажная длина L [мм]	Соединение труб	PN	P <sub>max</sub> [W]	kg
979523658	NMTD LAN 40/180 F250	≤ 0,23	250	DN40	PN6/10	2x800	73,7
979523659	NMTD LAN 50/180 F280	≤ 0,23	280	DN50	PN6/10	2x1100	73,7
979523469	NMTD LAN 65/120 F340	≤ 0,23	340	DN65	PN6/10	2x1100	73,7
979523660	NMTD LAN 65/180 F340	≤ 0,23	340	DN65	PN6/10	2x1500	73,7
979523470	NMTD LAN 80/120 F360 PN 6	≤ 0,23	360	DN80	PN6	2x1600	87,2
979523471	NMTD LAN 80/120 F360 PN 10	≤ 0,23	360	DN80	PN10	2x1600	87,2
979523661	NMTD LAN 80/180 F360 PN 6	≤ 0,23	360	DN80	PN6	2x1600	87,2
979523662	NMTD LAN 80/180 F360 PN 10	≤ 0,23	360	DN80	PN10	2x1600	87,2

## NMTD LAN C xx F - сдвоенный насос с модулем связи

Код	Тип	EEI	Монтажная длина L [мм]	Соединение труб	PN	P <sub>max</sub> [W]	kg
979523721	NMTD LAN C 40/180 F250	≤ 0,23	250	DN40	PN6/10	2x800	73,7
979523722	NMTD LAN C 50/180 F280	≤ 0,23	280	DN50	PN6/10	2x1000	73,7
979523627	NMTD LAN C 65/120 F340	≤ 0,23	340	DN65	PN6/10	2x1100	73,7
979523723	NMTD LAN C 65/180 F340	≤ 0,23	340	DN65	PN6/10	2x1500	73,7
979523628	NMTD LAN C 80/120 F360 PN 6	≤ 0,23	360	DN80	PN6	2x1600	87,2
979523629	NMTD LAN C 80/120 F360 PN 10	≤ 0,23	360	DN80	PN10	2x1600	87,2
979523724	NMTD LAN C 80/180 F360 PN 6	≤ 0,23	360	DN80	PN6	2x1600	87,2
979523725	NMTD LAN C 80/180 F360 PN 10	≤ 0,23	360	DN80	PN10	2x1600	87,2



## NMT SAN LAN xx F - bronze hydraulic pumps

Код	Тип	EEl	Монтажная длина L [мм]	Соединение труб	PN	Pmax [W]	kg
979523606	NMT SAN LAN 40/120 F250	≤ 0,23	250	DN40	PN6/10	500	
979523607	NMT SAN LAN 50/120 F280	≤ 0,23	280	DN50	PN6/10	800	
979523608	NMT SAN LAN 65/120 F340	≤ 0,23	340	DN65	PN6/10	1100	

## NMT SAN LAN C xx F - bronze hydraulic pumps with communication module

Код	Тип	EEl	Монтажная длина L [мм]	Соединение труб	PN	Pmax [W]	kg
979523609	NMT SAN LAN C 40/120 F250	≤ 0,23	250	DN40	PN6/10	500	
979523610	NMT SAN LAN C 50/120 F280	≤ 0,23	280	DN50	PN6/10	800	
979523611	NMT SAN LAN C 65/120 F340	≤ 0,23	340	DN65	PN6/10	1100	



## Монтаж

После монтажа вал электродвигателя должен остаться в горизонтальном положении.

NMT(D) (SAN) LAN (C) F

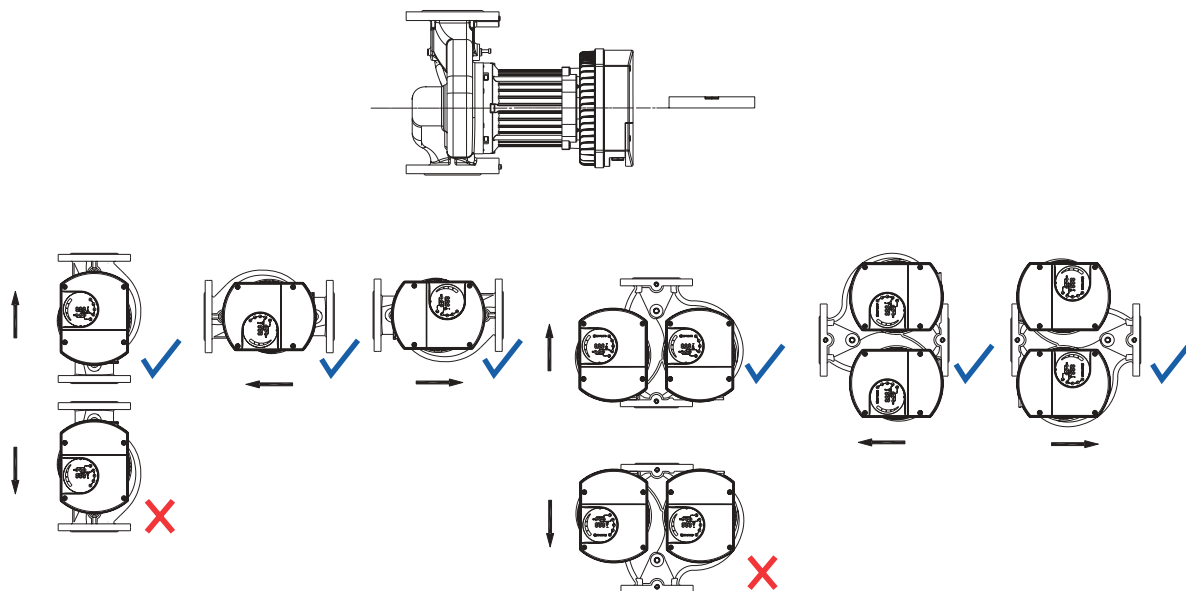

## SAN (малогобаритные насосы) - для систем ГВС

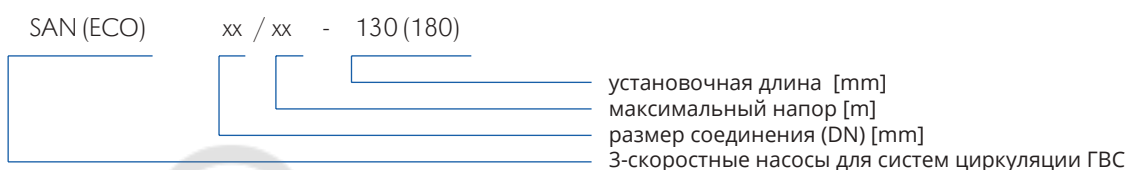

### SAN ECO 15/15

Высокопроизводительные циркуляционные насосы для горячей воды с ручной настройкой.  
 Сферический двигатель - без вала, бронзовый корпус.

#### Исполнения насосов:

B	базовое исполнение
BU	насосы с таймером
VTU	насосы с термостатом и таймером
BT	насосы с термостатом (диапазон 20 - 70°C)

#### SAN xx / xx - 130 (180)

3-скоростной циркуляционный насос  
 Бронзовый корпус, прочная конструкция, не требующая обслуживания

#### Минимальное давление на входе

0.05 bar < 75 °C (температура жидкости)  
 0.28 bar < 90 °C (температура жидкости)

#### Технические характеристики

Qmax	8,4 m <sup>3</sup> /h
Hmax	8 m
DN	15/20/25/32
Монтажная длина	Rp ½ / Rp ¾ / Rp 1 / Rp 1¼
Монтаж	резьба
Класс изоляции	II
Степень защиты	IP 44
Напряжение	1 ~ 230V, 50 Hz

#### Материал

Корпус	чугун катафорезное покрытие/ бронза
Рабочее колесо	полиамид
Вал	керамика
Подшипники	керамика
Корпус ротора	нержавеющая сталь AISI 316

## Диапазон эксплуатационных характеристик

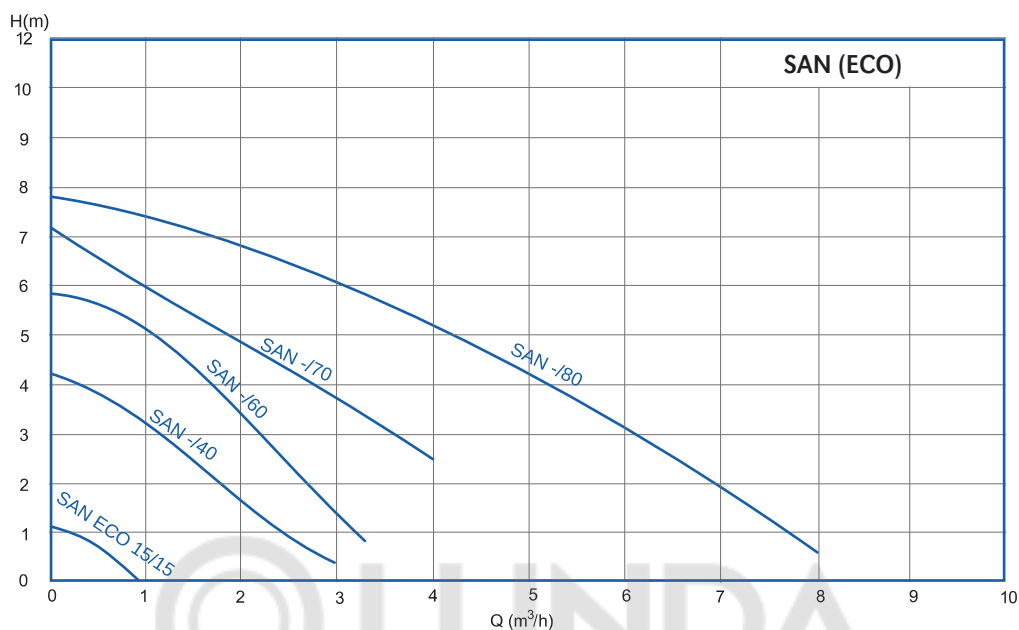

## SAN - 3-скоростные насосы для систем циркуляции ГВС (бронзовый корпус)

Код	Тип	Монтажная длина L [мм]	Соединение труб	Pmax [W]	kg
979521765	SAN 15/40-130	130	Rp 1/2	50	2,4
979521766	SAN 20/40-130	130	Rp 3/4	50	2,4
979521767	SAN 25/40-130	130	Rp 1	50	2,45
979521768	SAN 15/60-130	130	Rp 1/2	90	2,5
979521769	SAN 20/60-130	130	Rp 3/4	90	2,4
979521770	SAN 25/60-130	130	Rp 1	90	2,5
979522018	SAN 20/70-130	130	Rp 3/4	140	2,55
979522006	SAN 25/70-130	130	Rp 1	140	2,45
979523510	SAN 32/80-180	180	Rp 1 1/4	210	5

## SAN ECO - циркуляционный насос для систем циркуляции ГВС

Код	Тип	Монтажная длина L [мм]	Соединение труб	Pmax [W]	kg
979523230	SAN ECO 15/15 B	65	Rp 1/2	2 - 8	0,65
979523231	SAN ECO 15/15 BU	65	Rp 1/2	2 - 8	0,65
979523232	SAN ECO 15/15 BTU	65	Rp 1/2	2 - 8	0,75
979523233	SAN ECO 15/15 BT	65	Rp 1/2	2 - 8	0,65

## SANbasic II F – фланцевый насос для систем циркуляции ГВС

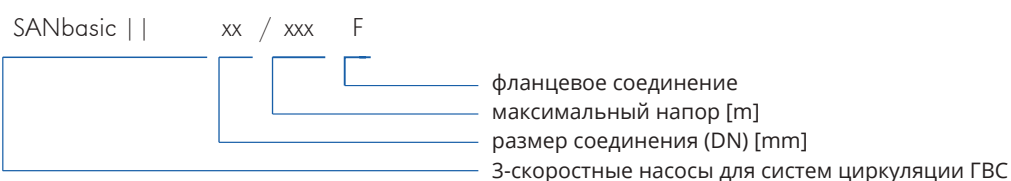

### 3-скоростные насосы для систем циркуляции ГВС

Фланцевые, бронзовый корпус, трёхфазное напряжение 400 В (230 В опция)

### Диапазон эксплуатационных характеристик

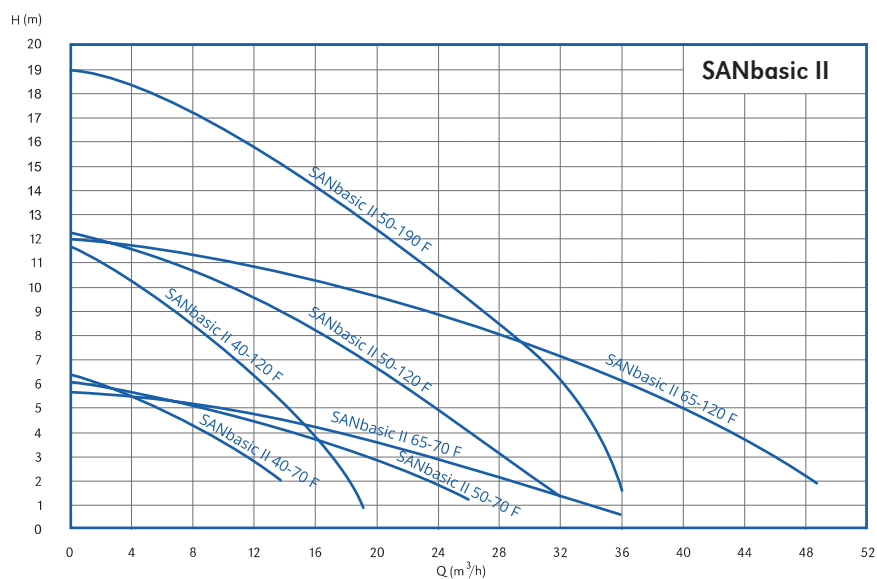

### SANbasic II - 3-скоростной фланцевый насос

Код	Тип	Монтажная длина L [мм]	Соединение труб	PN	P <sub>max</sub> [W]	kg
979524616	SANbasic II 40-120 F250	250	DN40	PN6/10	578	
979524617	SANbasic II 40-70 F250	250	DN40	PN6/10	295	
979524622	SANbasic II 50-190 F280	280	DN50	PN6/10	1596	
979524618	SANbasic II 50-120 F280	280	DN50	PN6/10	1020	
979524619	SANbasic II 50-70 F280	280	DN50	PN6/10	470	
979524620	SANbasic II 65-120 F340	340	DN65	PN6/10	1560	
979524621	SANbasic II 65-70 F340	340	DN65	PN6/10	600	

***THE HONEST PRODUCT  
FOR THE HONEST PRICE***

*IMP PUMPS d.o.o.  
Pod hrasti 28  
1218 Komenda  
SLOVENIA*

*T: +386 1 28 06 400  
F: +386 1 28 06 460*

Россия:  
ООО «ИМП ПАМПС РУС»  
117335, Россия, г. Москва,  
ул. Вавилова, дом 87, офис 4

Тел.: +7 (495) 540-57-05