

**ИНСТРУКЦИЯ  
ПО ЭКСПЛУАТАЦИИ**

**Hisense**  
INVERTER EXPERT

СПЛИТ-СИСТЕМЫ  
**ON/OFF**

LUNDA



**EAC**

## Содержание

Назначение прибора .....	2
Правила безопасности .....	2
Схема прибора и его составных частей .....	4
Описание дисплея внутреннего блока.....	8
Общие требования к установке .....	11
Описание пульта ДУ .....	43
Инструкция по эксплуатации .....	45
Описание проводного пульта управления .....	50
Обслуживание проводного пульта управления.....	58
Установка проводного пульта управления.....	59
Уход и техническое обслуживание.....	66
Обслуживание канальной сплит-системы .....	66
Обслуживание кассетной сплит-системы .....	66
Обслуживание напольно-потолочной сплит-системы.....	67
Обслуживание колонной сплит-системы.....	68
Устранение неполадок.....	69
Комплектация .....	71
Технические характеристики .....	72
Условия эксплуатации .....	76
Транспортировка и хранение .....	76
Дата изготовления.....	76
Срок эксплуатации .....	76
Утилизация .....	77
Сертификация.....	77

**Производитель оставляет за собой право вносить изменения** в конструкцию и технические характеристики без дополнительного уведомления. В тексте и цифровых инструкциях могут быть допущены опечатки.

## Назначение прибора

Прибор предназначен для охлаждения, нагрева, осушения и вентиляции воздуха в общественных и коммерческих зонах, производственных помещениях, где соблюдаются общие требования к установке и эксплуатации (обозначенные в данном мануале). Не предназначен для бытового применения. Сплит-система состоит из двух компонентов – 1 внутреннего и 1 наружного блоков.

## Правила безопасности

- Перед началом эксплуатации необходимо внимательно изучить данное Руководство по эксплуатации и строго следовать всем инструкциям, которые в нем приведены.
- Монтаж кондиционера должен осуществляться только квалифицированным специалистом с соблюдением всех требований, указанных в «Руководстве по монтажу полупромышленных систем Hisense».
- Необходимо обеспечить свободное пространство в зоне воздухозабора и воздухоотдачи внутреннего и наружного блока. Перекрытие зон воздухозабора или воздухоотдачи может привести к падению производительности кондиционера, к его перегреву и выходу из строя.
- Необходимо отключать питание кондиционера перед техническим обслуживанием.
- Ремонт кондиционера должен осуществляться только квалифицированным персоналом авторизованного сервисного центра.
- Не допускается размещение рядом с блоком распылителей и горючих смесей.
- Не допускается отключение питания блока при помощи автоматического выключателя при включенном приборе. Это может привести к пожару.

### Важно!

Изготовитель и предприятие изготовитель снимают с себя любую ответственность за возможный вред, прямо или косвенно нанесенный данным прибором людям, животным, имуществу в случае, если это произошло в результате несоблюдения правил и условий эксплуатации, установки прибора, умышленных или неосторожных действий потребителя и/или третьих лиц, а также в случае ситуаций, вызванных природными и/или антропогенными форс-мажорными явлениями.

### Условные обозначения, используемые в данной инструкции



Не делайте этого



Необходимо заземление



Предупреждение! Неправильное использование может стать причиной серьезных повреждений, таких как смерть или травма.



Будьте внимательны в данной ситуации

## Правила безопасности



**Установка кондиционера должна осуществляться только квалифицированным специалистом**

 Параметры электропитания должны строго соответствовать параметрам электропитания, указанным в данном руководстве в разделе Технические характеристики.	  Надежно подсоедините шнур источника питания во избежание поражения электрическим током.	  Не допускается отключение питания блока при помощи автоматического выключения из розетки при включенном приборе. Это может привести к пожару.
  Не допускается пережимание шнура кабеля питания, т.к. это может привести к его повреждению и, как следствие, поражению электрическим током.	  Не допускается попадание инородных предметов в наружный блок.	 Долговременное нахождение под потоком холодного воздуха вредно для Вашего здоровья. Отрегулируйте подачу воздуха таким образом, чтобы не находиться постоянно под его воздействием.
  При возникновении ошибки в процессе работы прибора отключите прибор при помощи пульта управления.	  Ремонт кондиционера должен осуществляться только квалифицированным персоналом авторизованного сервисного центра.	 Не допускается размещение рядом с блоком распылителей и горючих смесей.
  Не допускается нажатие кнопок управления влажными руками.	  Не допускается размещение посторонних предметов на наружном блоке.	  Кондиционер должен быть заземлен.

## Схема прибора и его составных частей

Сплит-системы канального типа

**AUD-12HX4SNL, AUD-18HX4SNL1, AUD-24HX4SLH1, AUD-36HX4SHH1, AUD-48HX4SHH, AUD-60HX4SHH**

**Внутренний блок (типоразмер 12/18/24/36)**

**Внутренний блок (типоразмер 48, 60)**

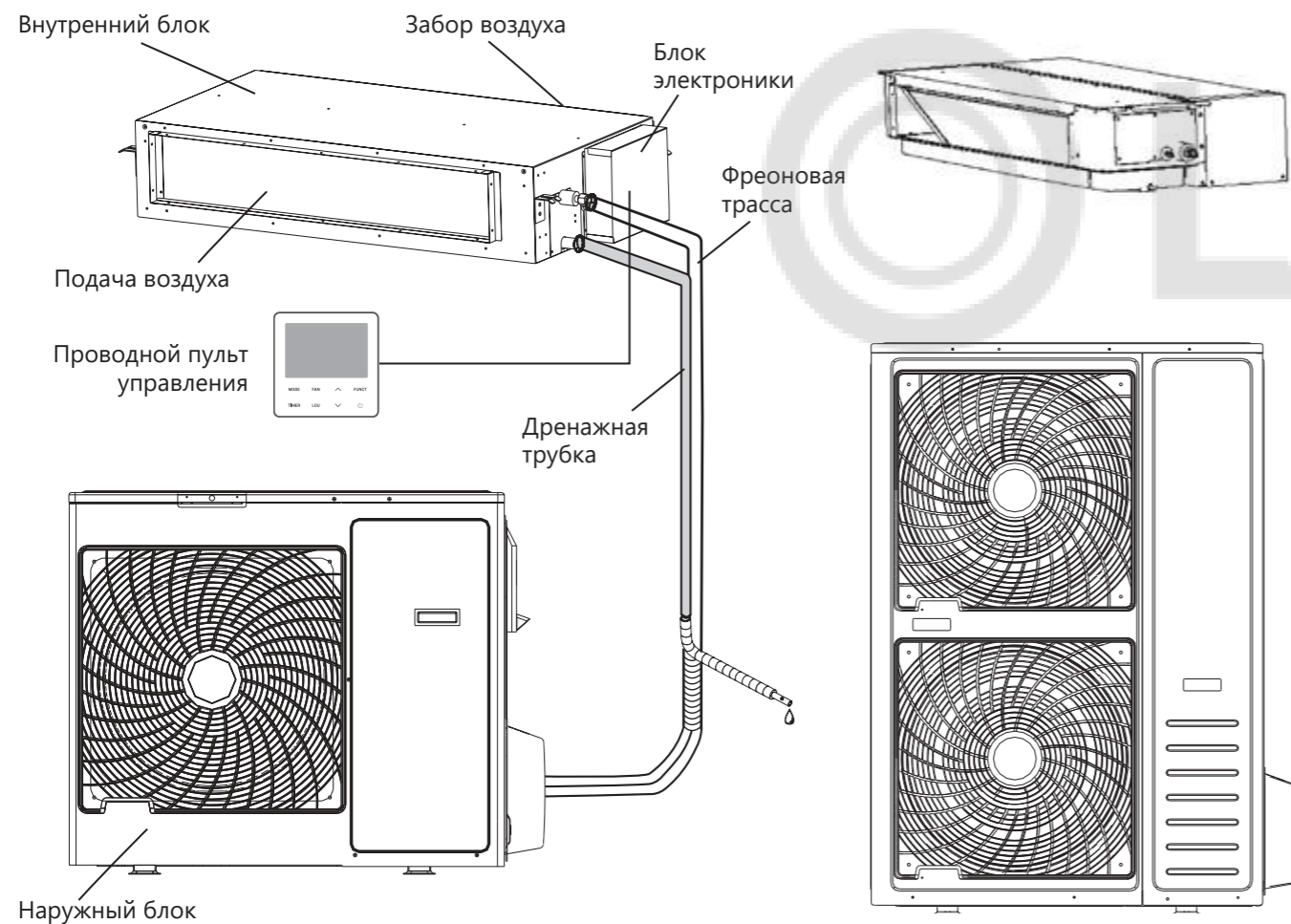

**Наружный блок (типоразмер 12/18/24/36)**

**Наружный блок (типоразмер 48, 60)**

## Схема прибора и его составных частей

Сплит-системы кассетного типа

**AUC-12HR4SAA, AUC-18HR4SAA1, AUC-24HR4SJA, AUC-36HR4SKA, AUC-48HR4SKA, AUC-60HR4SKA**

**Внутренний блок (типоразмер 12/18)**

**Внутренний блок (типоразмер 24/36/48/60)**

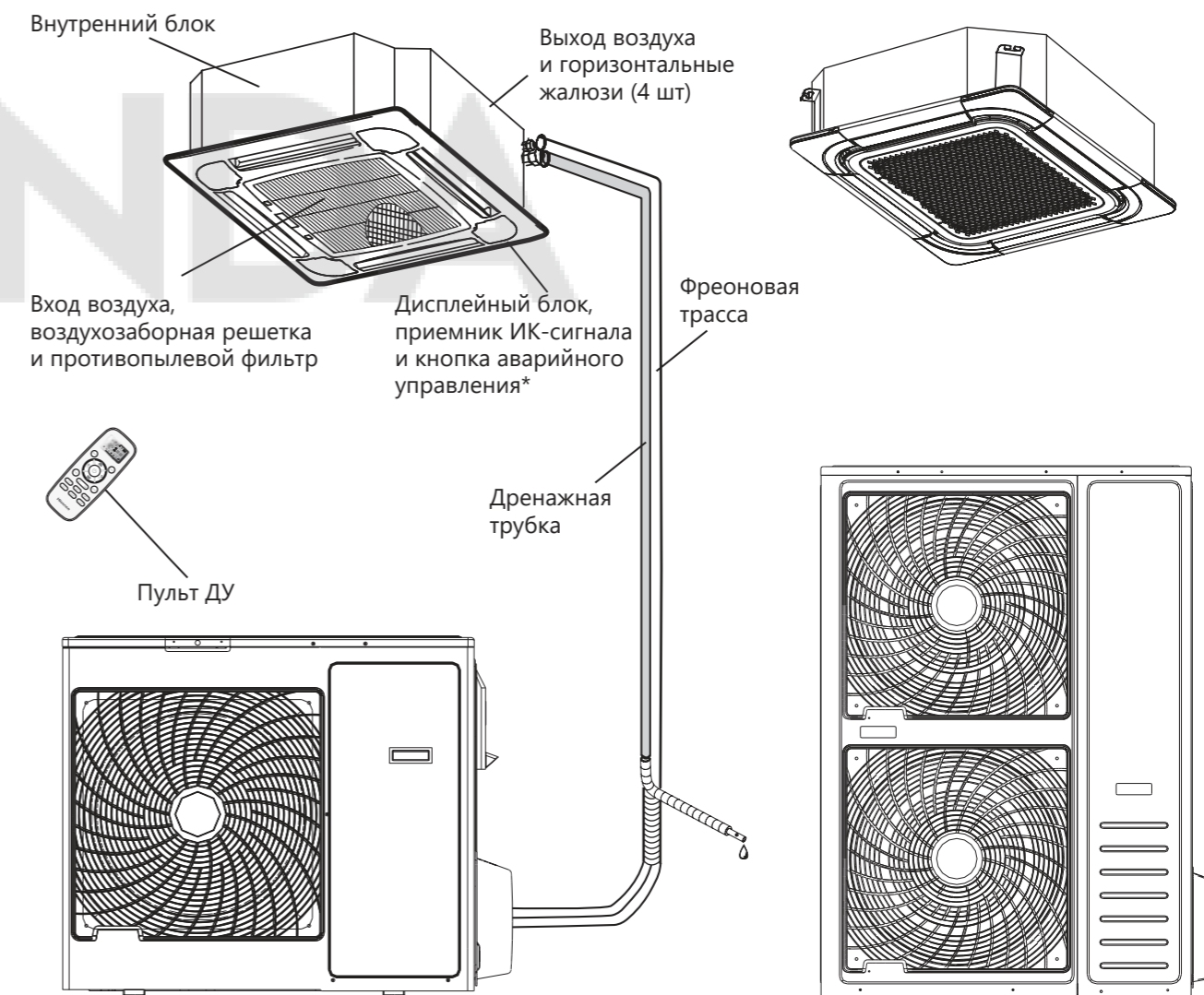

**Наружный блок (типоразмер 12/18/24/36)**

**Наружный блок (типоразмер 48/60)**

 **Примечание:** изображение прибора на схемах может отличаться от реального.

 **Примечание:** изображение прибора на схемах может отличаться от реального.

\* Кнопка аварийного управления доступна только на моделях типоразмера 12/18

## Схема прибора и его составных частей

Сплит-системы напольно-потолочного типа  
AUV-18HR4SA1, AUV-24HR4SA1, AUV-36HR4SB1, AUV-48HR4SC, AUV-60HR4SC

### Внутренний блок (типоразмеры 18/24/36/48/60)

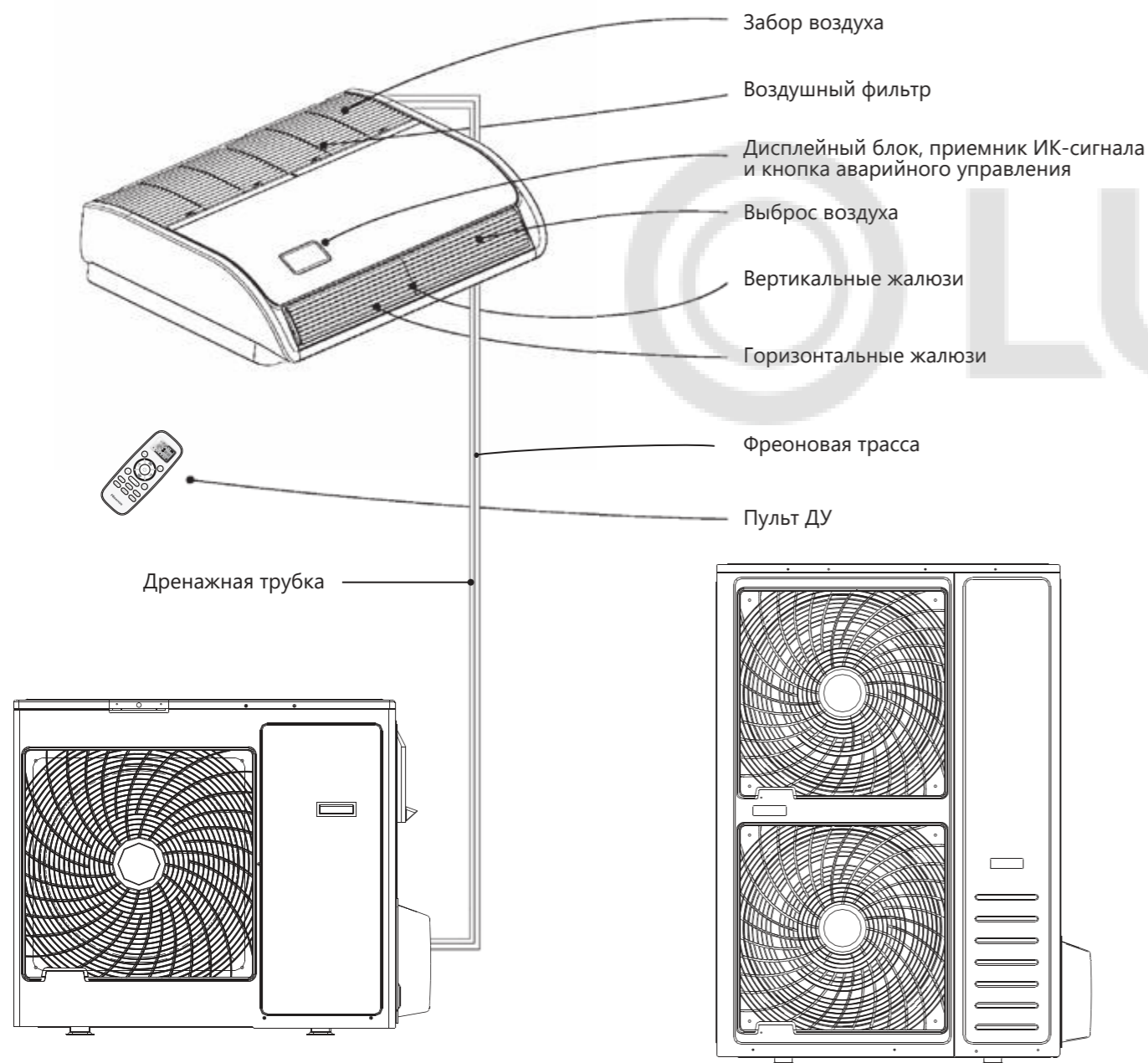

Наружный блок (типоразмер 18/24/36)

Наружный блок (типоразмер 48/60)

**Примечание:** изображение прибора на схемах может отличаться от реального.

## Схема прибора и его составных частей

Сплит-системы колонного типа  
AUF-24ER4SCPA, AUF-48ER6SM, AUF-60ER6SM

### Внутренний блок

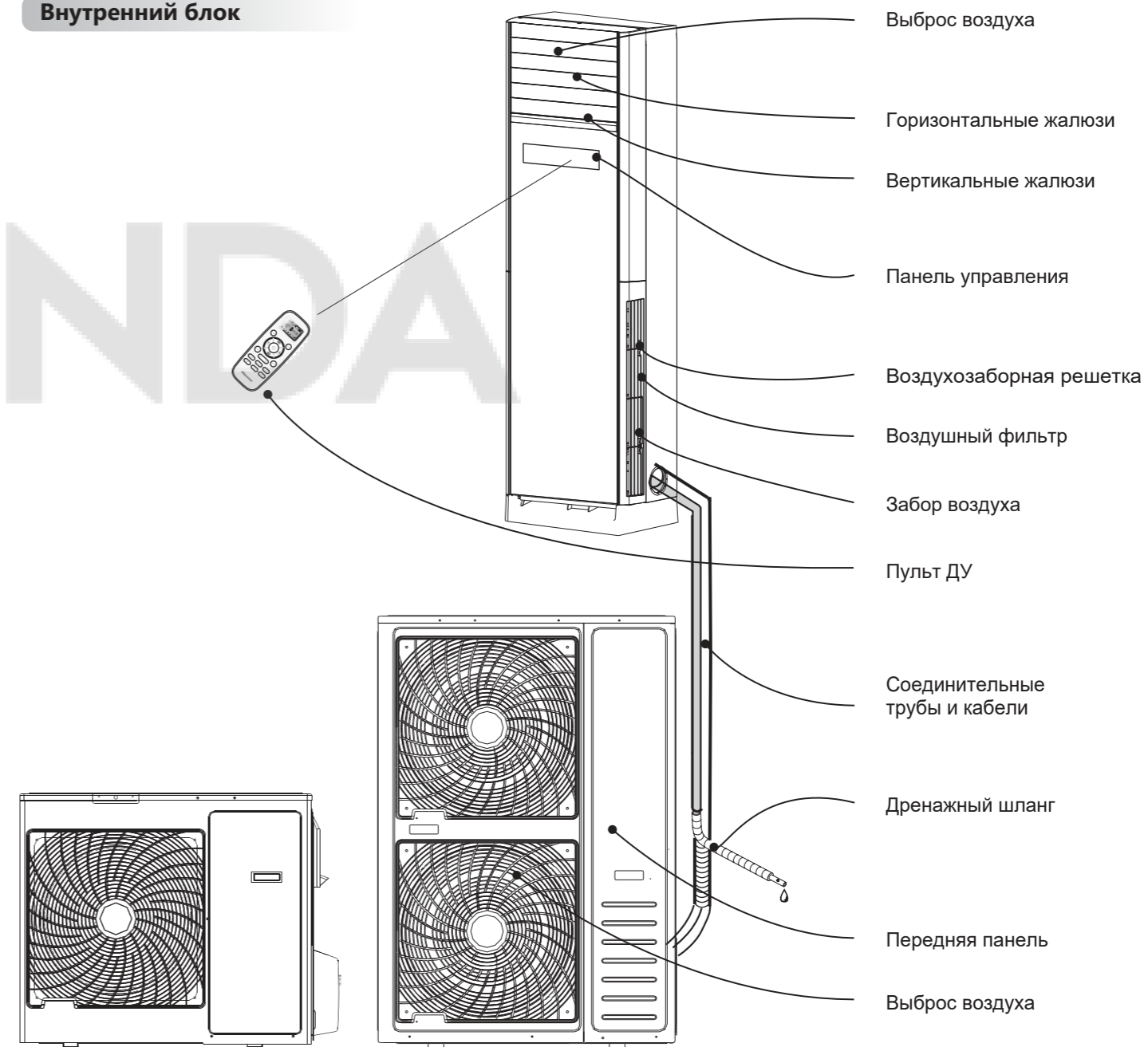

Наружный блок  
(типоразмер 24)

Наружный блок  
(типоразмер 48/60)

**Примечание:** Изображение прибора на схемах может отличаться от реального. Соединительный трубопровод не входит в комплект поставки.

## Описание дисплея внутреннего блока

### Для кассетных сплит-систем

Модель AUC-12HR4SAA, AUC-18HR4SAA1

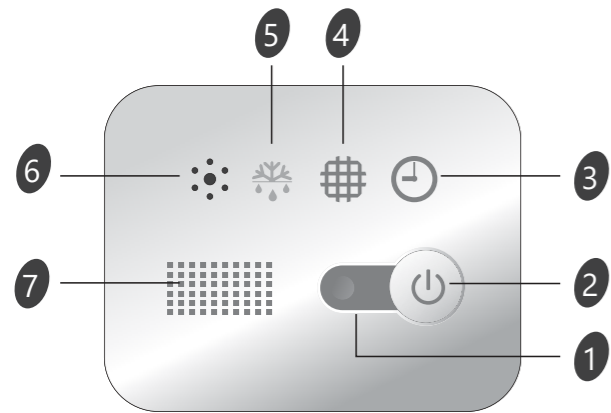

- 1 Индикатор RUN (красный)**  
Индикатор горит во время работы блока, выключен когда блок не работает или находится в режиме SLEEP.
- 2 Кнопка аварийного включения/выключения блока без пульта ДУ.**  
Включение / выключение блока и сброс индикации загрязнения фильтра.
- 3 Индикатор TIMER (зеленый)**  
Индикатор горит при работе функции таймера. Индикатор гаснет, когда функция таймера прекращает свою работу.
- 4 Индикатор FILTER CLEAN (желтый)**  
Индикатор горит, когда необходимо осуществить очистку или замену противопылевого фильтра.
- 5 Индикатор DEFROST (зеленый)**  
Индикатор горит, когда активируется режим разморозки наружного блока (в режиме нагрева), и гаснет, когда режим разморозки закончен.
- 6 Динамик**  
Динамик издает звук подтверждения получения команды.
- 7 Окно приемника ИК-сигналов**  
Предназначено для получения сигналов от ИК-пульта управления.

## Описание дисплея внутреннего блока

### Для напольно-потолочных сплит-систем

Модели AUC-24HR4SJA, AUC-36HR4SKA, AUC-48HR4SKA, AUC-60HR4SKA



- 1 Индикатор температуры:**  
Отображает заданную в помещении температуру или отображает код ошибки при возникновении неисправности.
- 2 Значок °C:**  
Загорается при запуске кондиционера и перестает гореть при его выключении.
- 3 Wi-Fi:**  
Загорается при подключении Wi-Fi. Перестает светиться при отключении Wi-Fi. Мигание значка обозначает наличие проблем с сетью Wi-Fi.

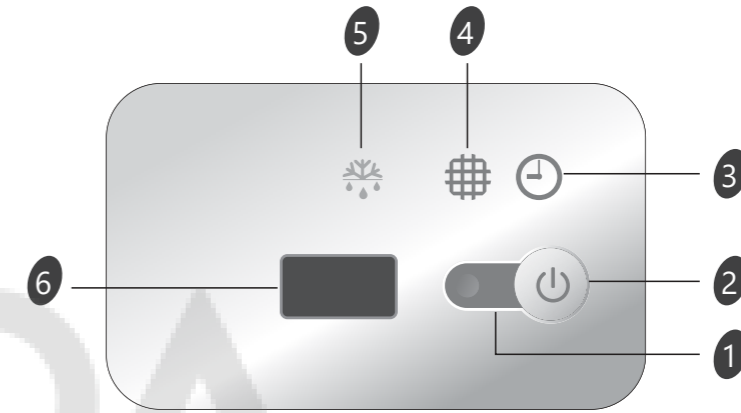

- 1 Индикатор RUN (красный)**  
Индикатор горит во время работы блока, выключен когда блок не работает или находится в режиме SLEEP.
- 2 Кнопка аварийного включения/выключения блока без пульта ДУ**  
Включение / выключение блока и сброс индикации загрязнения фильтра.
- 3 Индикатор TIMER (зеленый)**  
Индикатор горит при работе функции таймера. Индикатор гаснет, когда функция таймера прекращает свою работу.
- 4 Индикатор FILTER CLEAN (желтый)**  
Индикатор горит, когда необходимо осуществить очистку или замену противопылевого фильтра.
- 5 Индикатор DEFROST (зеленый)**  
Индикатор горит, когда активируется режим разморозки наружного блока (в режиме нагрева), и гаснет, когда режим разморозки закончен.
- 6 Окно приемника ИК-сигналов**  
Предназначено для получения сигналов от ИК-пульта управления.

## Описание дисплея внутреннего блока

### Для колонных сплит-систем



- 1 Кнопка вкл/выкл**  
Кнопка включения/выключения блока.
- 2 Кнопка установки температуры**  
Используется для регулировки температуры. Каждый раз при нажатии кнопки  $+$  температура увеличивается на 1 °C. Каждый раз при нажатии кнопки  $-$  температура уменьшается на 1 °C. Диапазон регулировки от 18 °C до 32 °C.

- 3 Кнопка MODE**  
Кнопка выбора режима работы. Каждый раз при нажатии кнопки «MODE», режим работы меняется в следующей последовательности:

AUTO → Охлаждение → Осушение → Вентиляция → Обогрев

- 4 Скорость работы вентилятора**  
Каждый раз при нажатии кнопки «FAN», скорость работы вентилятора меняется в следующей последовательности:

AUTO → Высокая → Средняя → Низкая

Также эта кнопка может использоваться для разблокировки панели управления. Панель управления автоматически блокируется в течение 1 мин. после окончания взаимодействия. Удерживайте кнопку «FAN» в течение 3 сек., для разблокировки. Пульт ДУ будет доступен для управления кондиционером при заблокированном дисплее на панели внутреннего блока.

Скорость AUTO недоступна в режиме Вентиляции.

Индикация дисплея только для блоков колонного типа	
	Авто
	Охлаждение
	Осушение
	Вентиляция
	Обогрев
	Дисплей установки температуры
	Дополнительный нагрев
	Скорость: АВТО
	Скорость: HIGH
	Скорость: MED
	Скорость: LOW

## Общие требования к установке

### Требования по установке внутреннего блока

- Устанавливайте внутренний блок вдали от нагревательных приборов, источников пара или горючих газов.
- Выберите место, где ничего не будет препятствовать входящему и исходящему потокам воздуха из внутреннего блока.
- Убедитесь, что конденсат от внутреннего блока будет отводиться полностью и беспрепятственно. Также убедитесь в надёжности и герметичности всех соединений отвода конденсата. Проверьте что все трубы надёжно теплоизолированы.
- Трубопровод отвода конденсата должен быть проложен с наклоном, обеспечивающим удаление конденсата самотеком (при условии, если не используются специализированные дренажные помпы, иначе следуйте рекомендациям в инструкции к дренажной помпе).
- Убедитесь, что блок полностью выровнен. Неправильная установка может привести к обратному сливу дренажа по дренажной трубе в блок или утечке конденсата.
- Если блок наклонён против направления потоков конденсата (сторона дренажной трубы поднята), датчик может работать со сбоями и может появиться утечка конденсата.
- При установке блока, если дюбели были встроены заранее, убедитесь, что они не ослабли из-за усадки бетона.
- Убедитесь, что применяемые крепежные шпильки выдержат вес внутреннего блока.
- Не устанавливайте внутренний блок над входом в помещение.
- Определите и запомните место прохождения скрытой проводки, чтобы не повредить её при монтаже.
- Минимальная длина трубопровода хладагента составляет 3 или 4 метра (в зависимости от модели кондиционера). Это ограничение необходимо для снижения вибрации и шума.
- При изменении длины трубопровода свыше номинальной (стандартной), скорректируйте количество хладагента в холодильном контуре в соответствии с рекомендациями.
- При установке внутреннего блока убедитесь, что соблюдаются требования по минимальным расстояниям до препятствий (см. рисунок).

### Для блоков канального типа

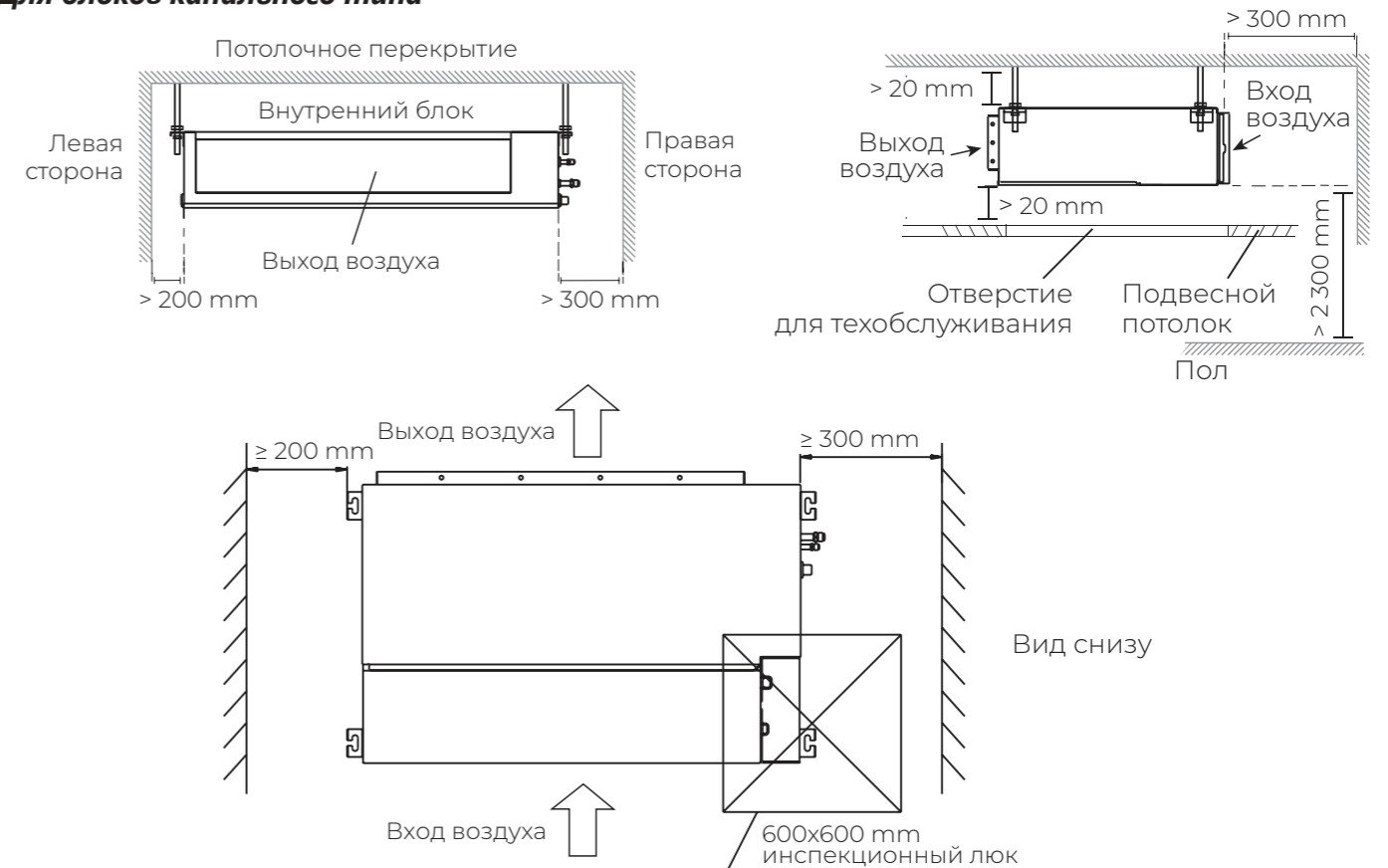

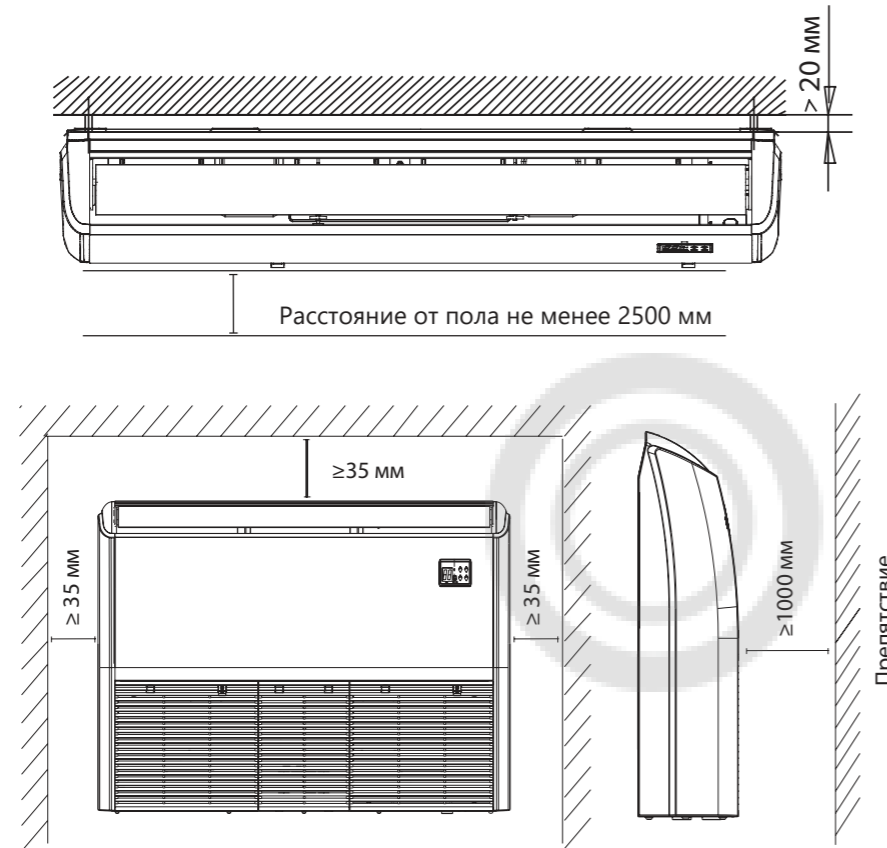

**Для блоков кассетного типа**

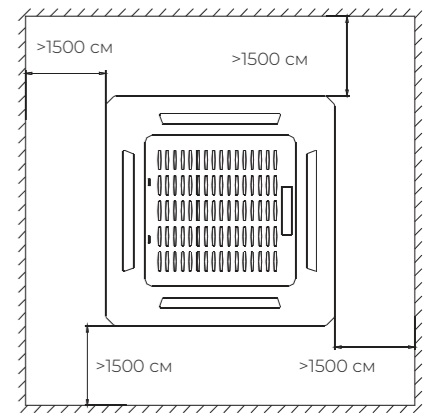
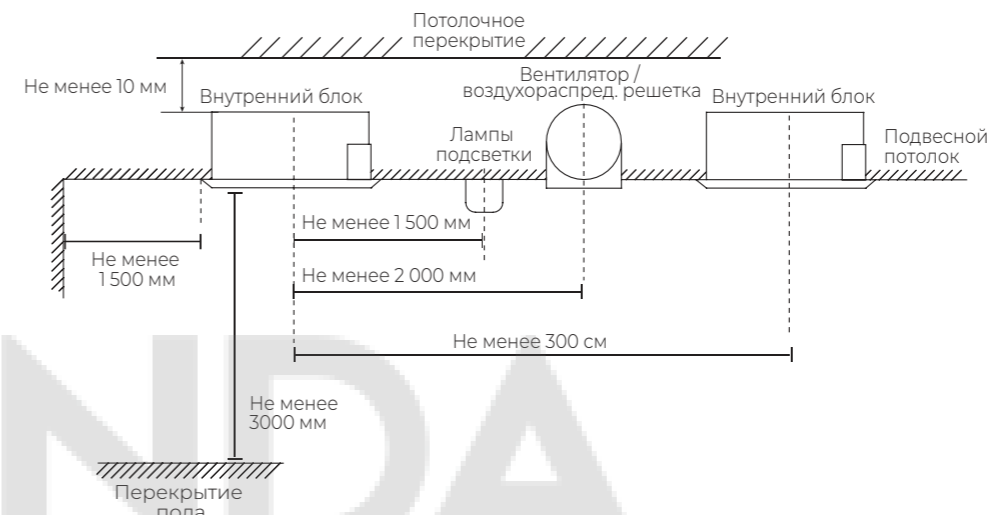

**Для блоков напольно-потолочного типа**

Потолочное положение

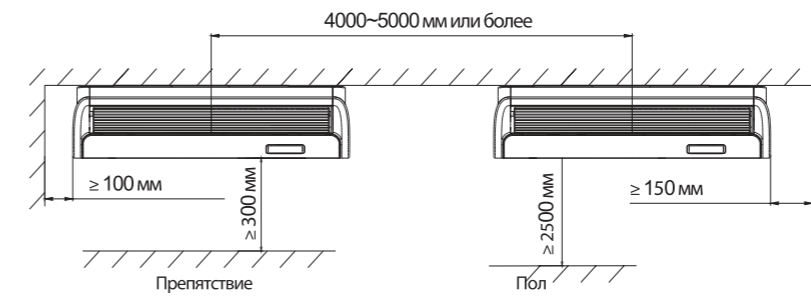

Напольное положение

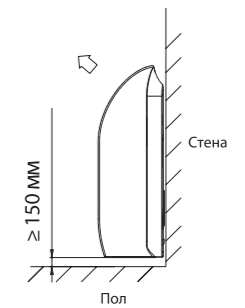
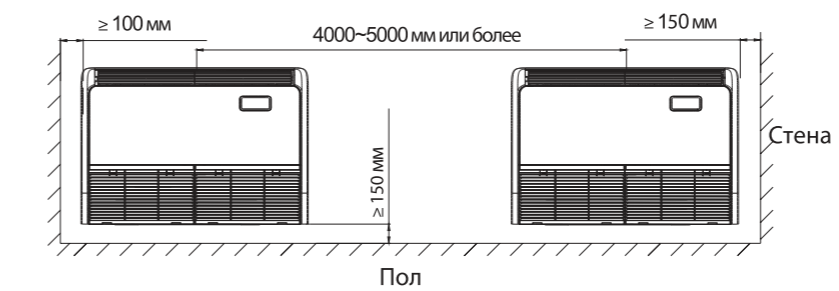
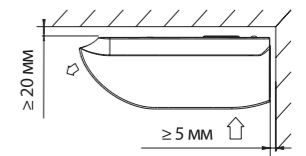

**Для блоков колонного типа**

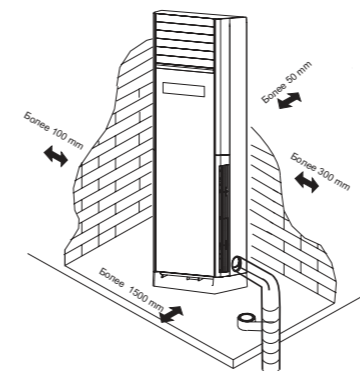

## Общие требования к установке

### Изменение стороны забора воздуха (внутренние блоки канального типа)

При необходимости, вы можете изменить сторону забора воздуха (только для внутренних блоков канального типа) — с задней на нижнюю или наоборот.

Для этого:

- Открутите крепежные элементы фланца с текущего направления забора воздуха;
- Открутите блокирующую панель с нового направления забора воздуха;
- Поменяйте их местами. При необходимости, согните блокирующую панель по пунктирной линии (только для некоторых моделей).

### Рекомендации по подключению воздуховодов:

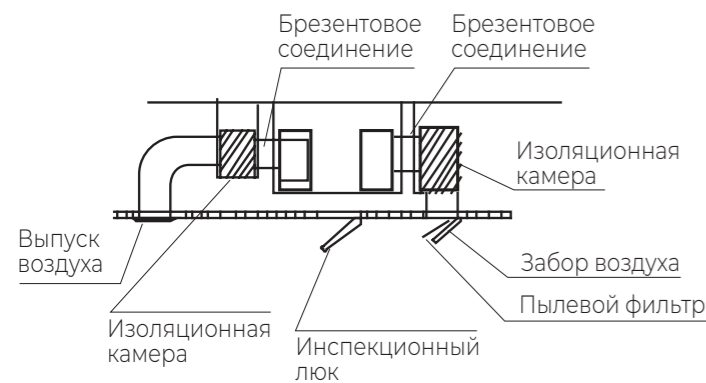

**Примечание:**  
Данная схема приведена только для ознакомления только для блоков канального типа

### Запрещается устанавливать внутренние блоки сплит-систем в следующих местах:

- В местах, в которых присутствуют минеральные или пищевые масла (или их пары), например, на кухнях или в технических помещениях.
- В условиях присутствия вызывающих коррозию газов, например, сернистых.
- В условиях сильных колебаний напряжения в сети (на промышленных предприятиях).
- В автомобильном транспорте или на водном транспорте.
- В местах, где присутствуют сильные электромагнитные поля.
- В местах, где имеются горючие газы или материалы.
- В местах, где имеются пары кислот и щелочей, а также в других особых условиях.
- В местах, где в окружающем воздухе присутствует большое количество взвешенных механических частиц.

## Общие требования к установке

### Блоки канального типа, типоразмеры 12/18

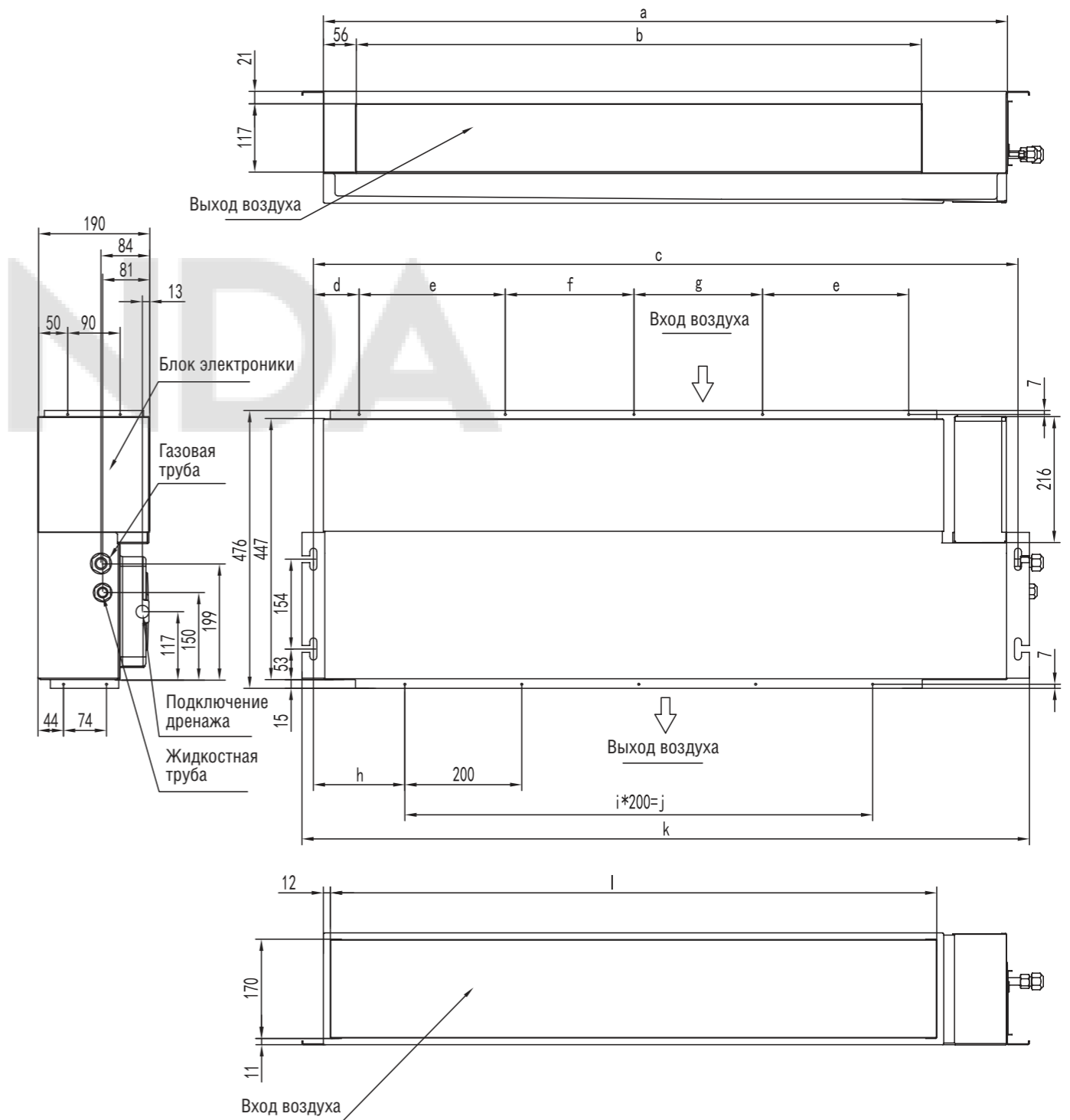

Типоразмер	a	b	c	d	e	f	g	h	i	j	k	l
12/18	900	701	937	73	240	200	0	122	3	600	976	769

Все размеры приведены в мм

Блоки канального типа, типоразмеры 24/36/48/60

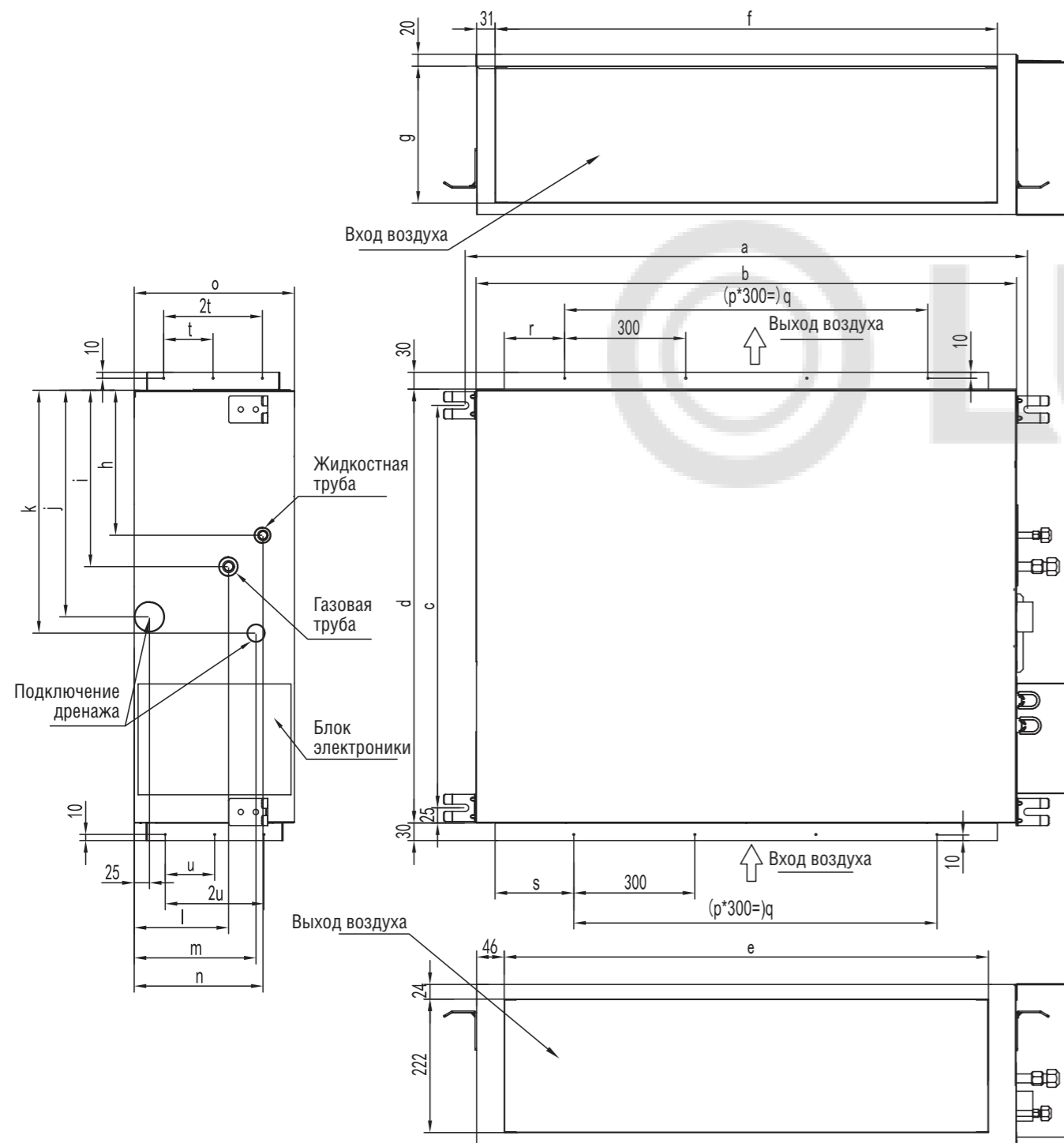

Модель	a	b	c	d	e	f	g	h	i	j	k	l	m	n	o	p	g	r	s	t	u
24К	934	900	669	720	805	835	228	242	294	378	405	156	202	214	270	2	600	102	117	82	82
36К / 48К / 60 К	1334	1300	756	800	1205	1235	308	237	312	375	400	204	186	242	350	3	900	153	168	90	140

Все размеры приведены в мм

Блоки кассетного типа, типоразмеры 12/18

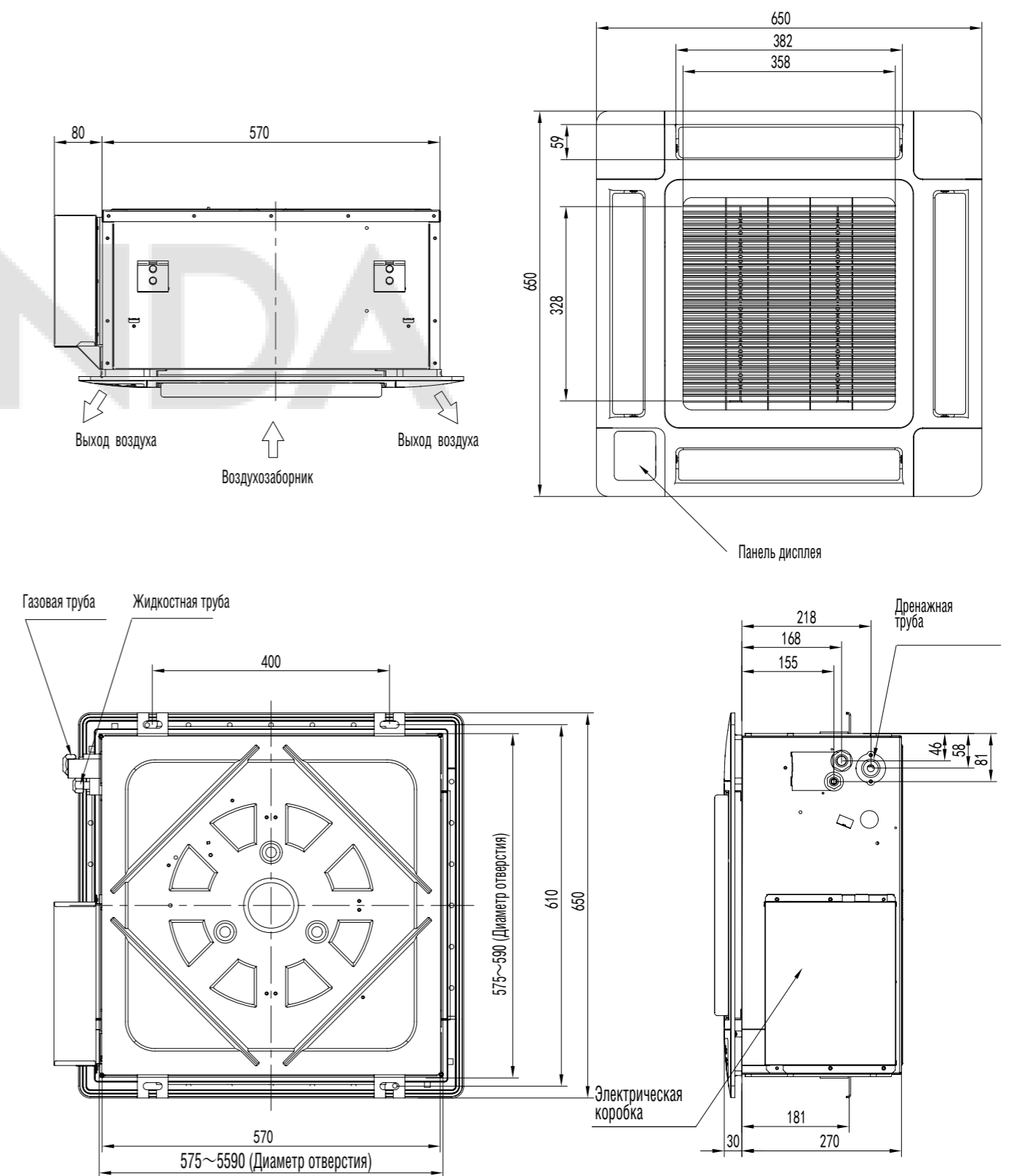

Все размеры приведены в мм

**Общие требования к установке**

**Блоки напольно-потолочного типа AUW-18H4SS, типоразмеры 18/24/36/48/60**

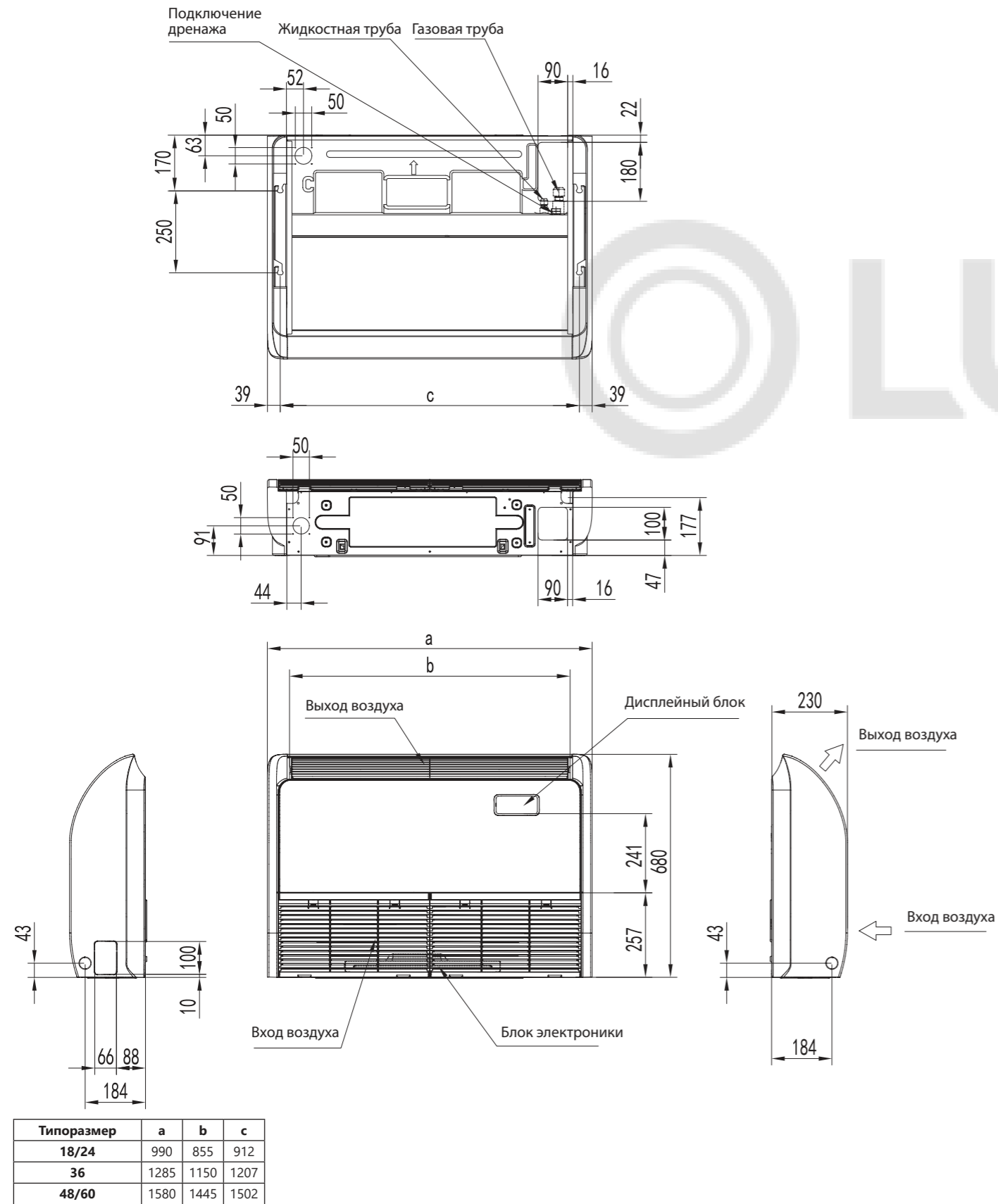

Все размеры приведены в мм

**Общие требования к установке**

**Блоки колонного типа, типоразмер 24**

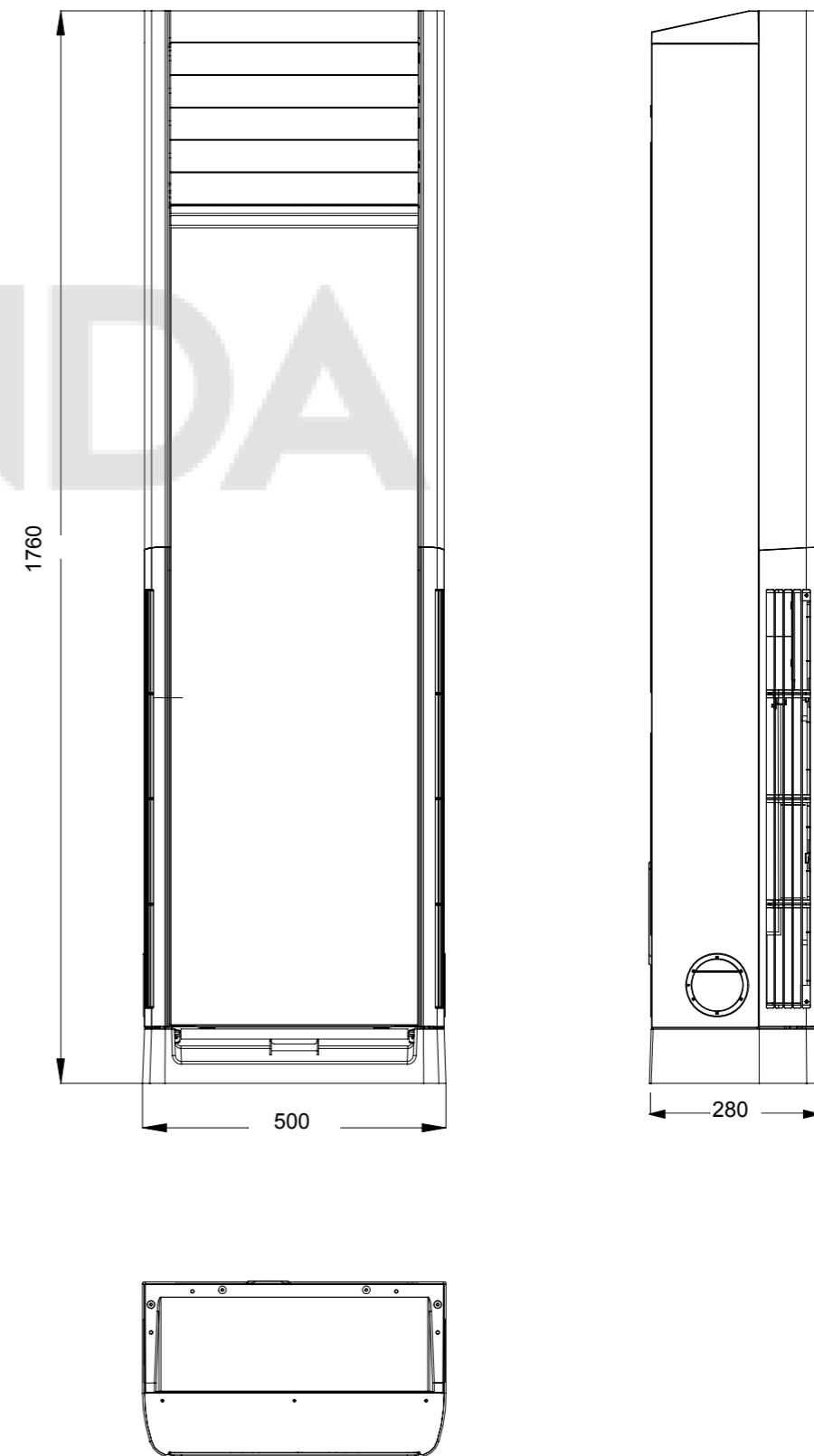

Все размеры приведены в мм

## Общие требования к установке

### Блоки колонного типа, типоразмеры 48/60

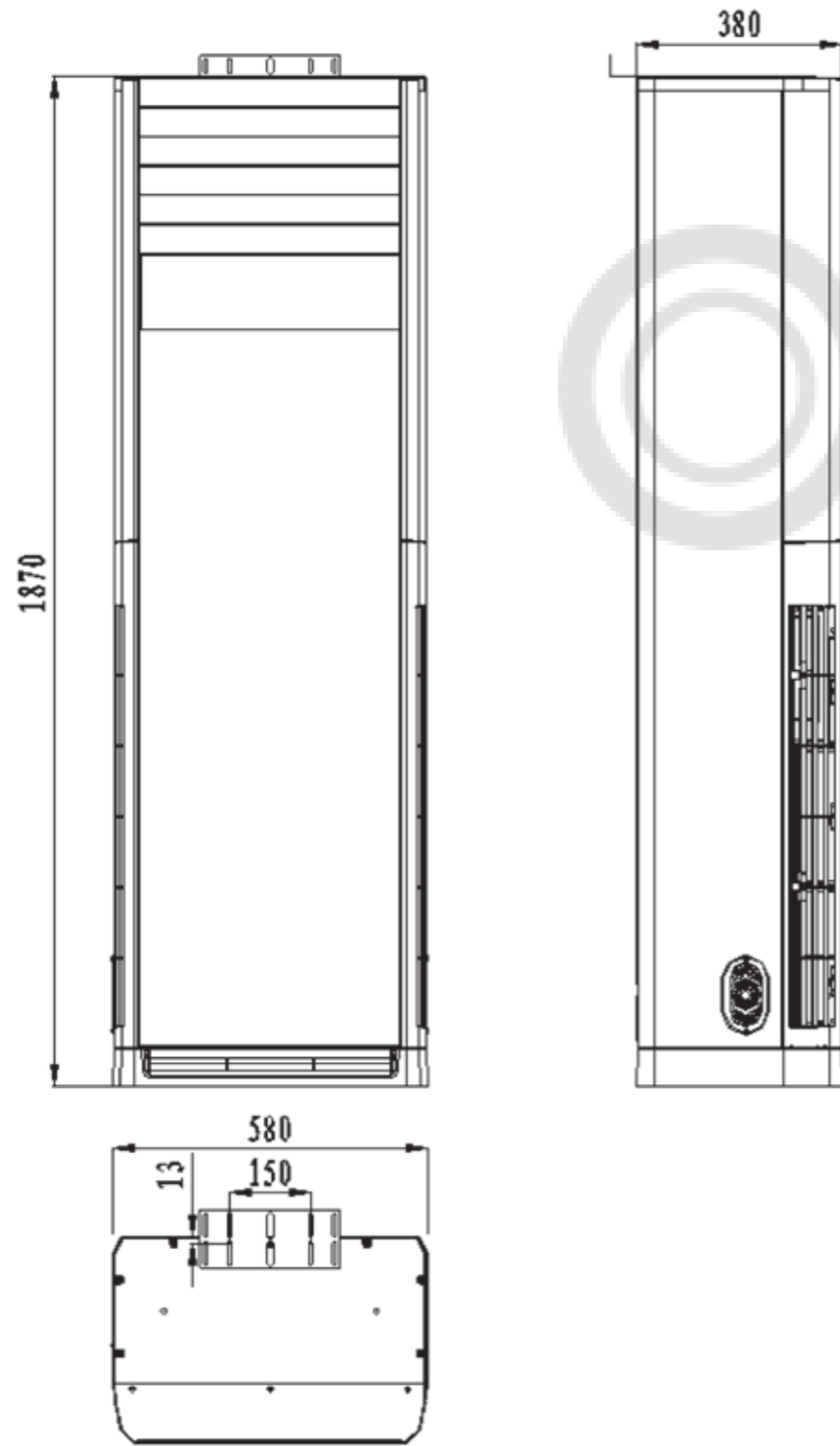

Все размеры приведены в мм

## Общие требования к установке

### Изменение статического давления

Канальные полупромышленные блоки Hisense имеют возможность изменения стандартной уставки внешнего статического напора.

Для изменения уставки внешнего статического напора:

1. Отключите электропитание кондиционера;
2. Откройте блок электроники внутреннего блока кондиционера;
3. Найдите на плате управления внутреннего блока разъем CN10 (разъем питания вентилятора) и проследите его до ближайшего коннектора;
4. Расстыкуйте коннектор (по умолчанию используется белый коннектор, низкая уставка статического напора) и подключите двигатель вентилятора с помощью другого коннектора (красного цвета). Это будет означать переключение работы двигателя вентилятора на работу с более высокой уставкой статического давления.

5. Закройте блок электроники кондиционера и подключите электропитание.

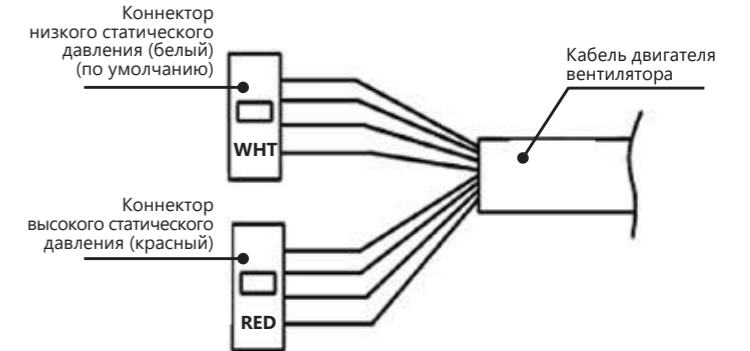

Модель (типоразмер)	Уставка низкого статического давления	Уставка высокого статического давления
AUD-12HX4SNL	10 Па	30 Па
AUD-18HX4SNL1	10 Па	30 Па
AUD-24HX4SLH1	50 Па	80 Па
AUD-36HX4SHH1	50 Па	80 Па
AUD-48HX4SHH	80 Па	120 Па
AUD-60HX4SHH	80 Па	120 Па

**Примечание:**  
По умолчанию используется коннектор низкого статического давления (белый). При использовании высокого статического давления, уровень шума внутреннего блока может увеличиться.

### Графики расход-напор

При выборе воздуховодов, руководствуйтесь следующими графиками расход-напор:

- H** Высокая скорость
- M** Средняя скорость
- L** Низкая скорость

AUD-12HX4SNL (уставка 10 Па)

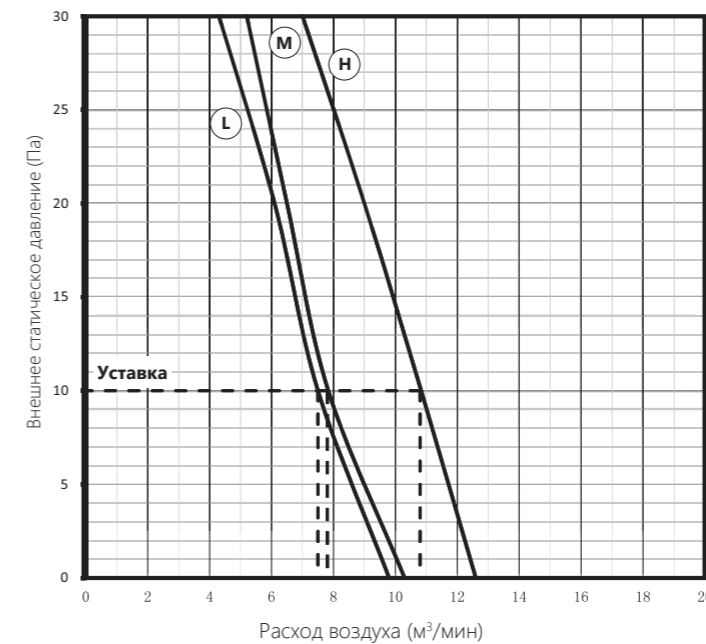

AUD-12HX4SNL (уставка 30 Па)

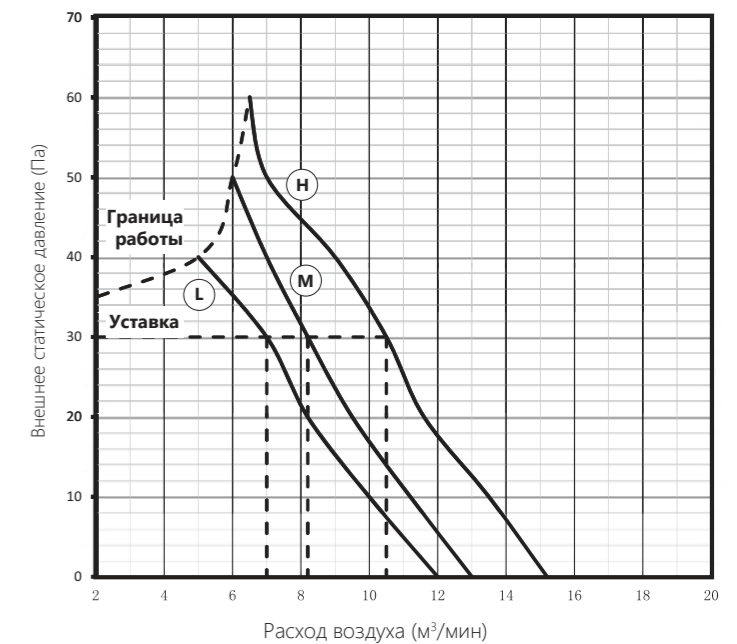

**Общие требования к установке**

**Общие требования к установке**

**AUD-18HX4SNL1 (уставка 10 Па)**

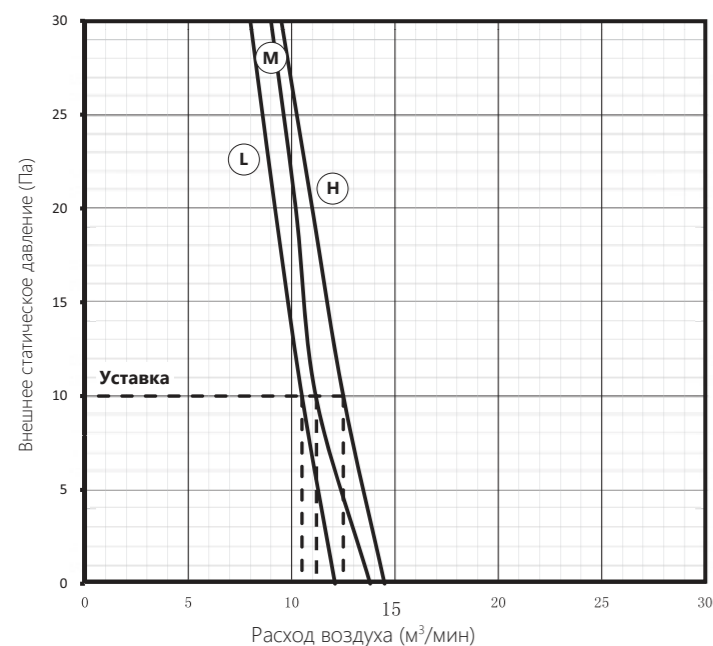

**AUD-18HX4SNL1 (уставка 30 Па)**

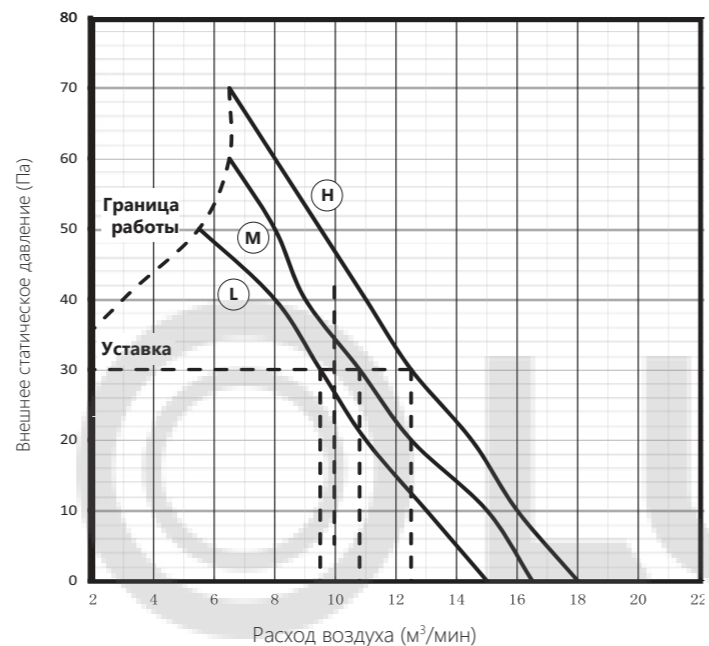

**AUD-36HX4SHH1 (уставка 50 Па)**

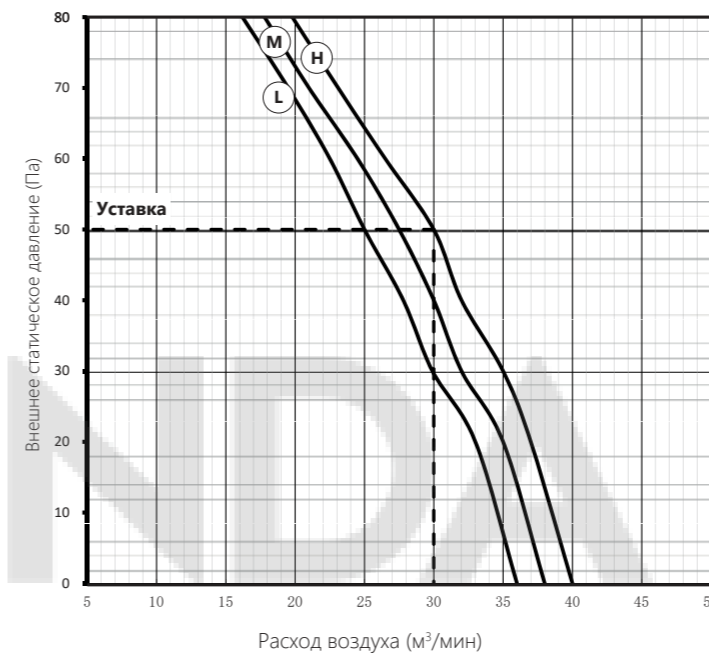

**AUD-36HX4SHH1 (уставка 80 Па)**

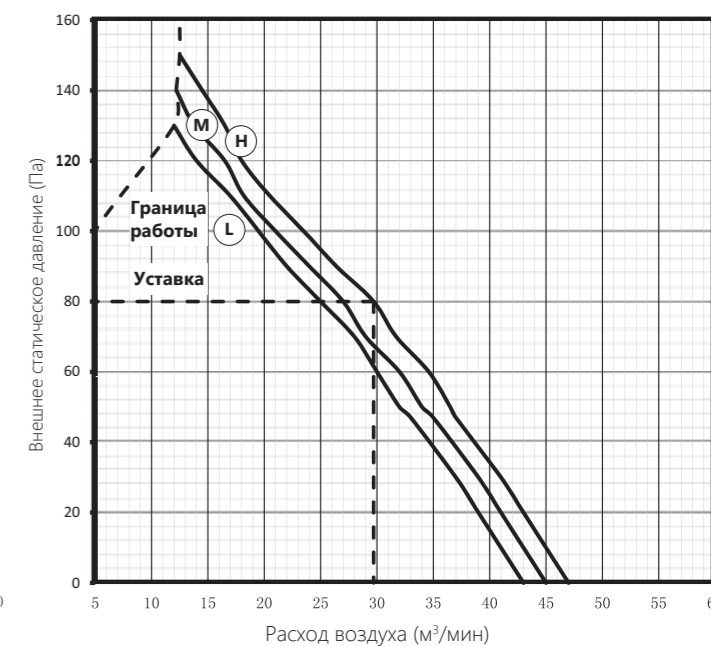

**AUD-24HX4SLH1 (уставка 50 Па)**

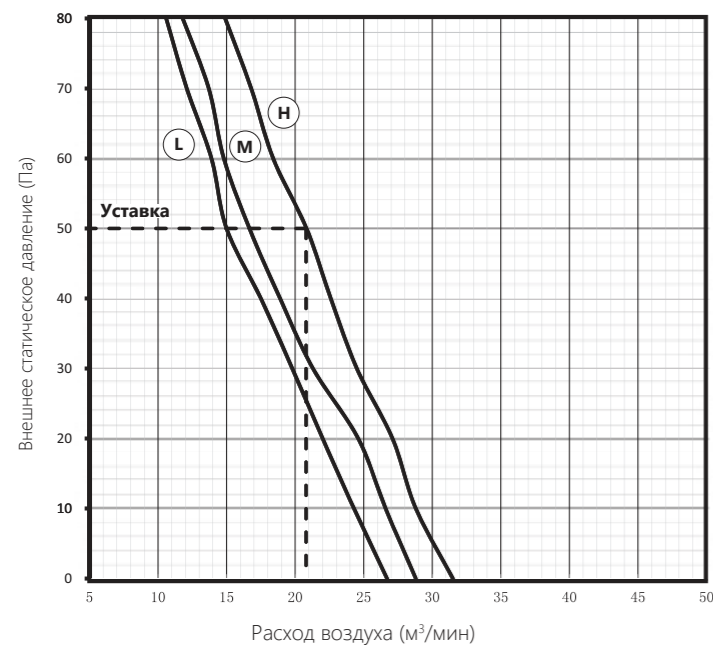

**AUD-24HX4SLH1 (уставка 80 Па)**

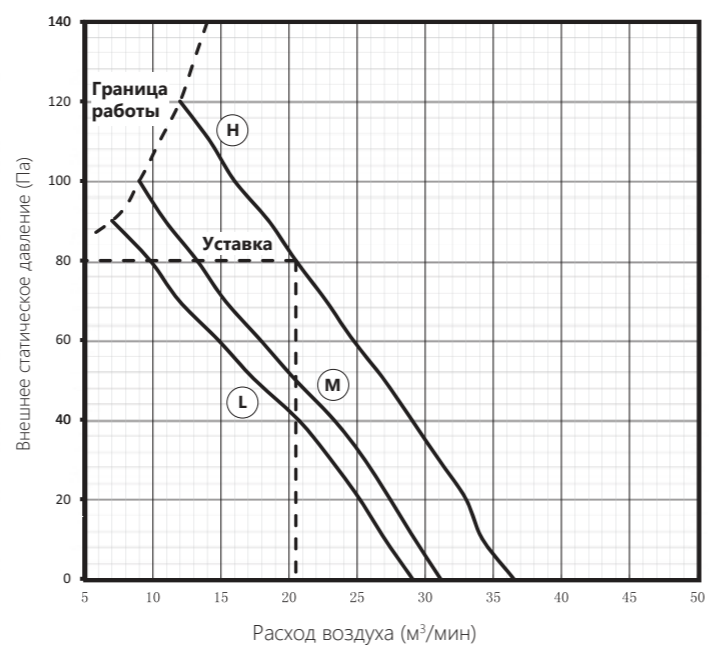

**AUD-48HX4SHH (уставка 80 Па)**

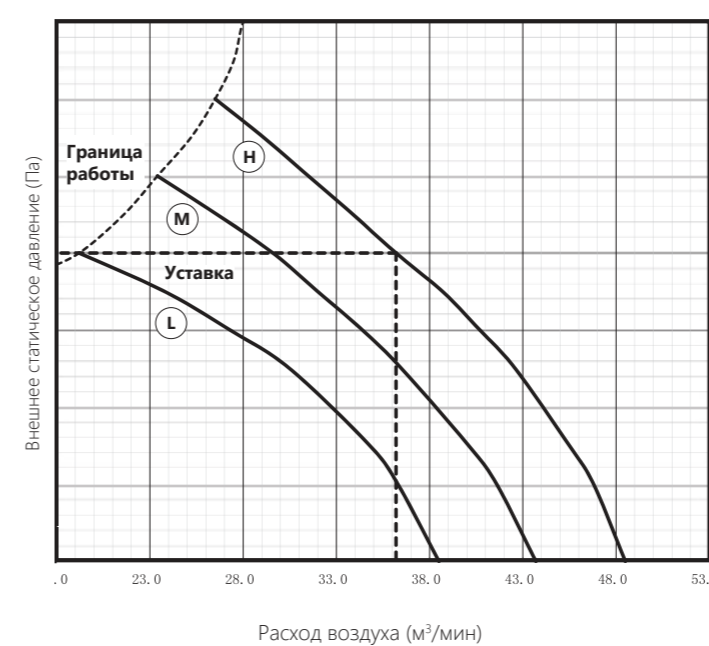

**AUD-48HX4SHH (уставка 120 Па)**

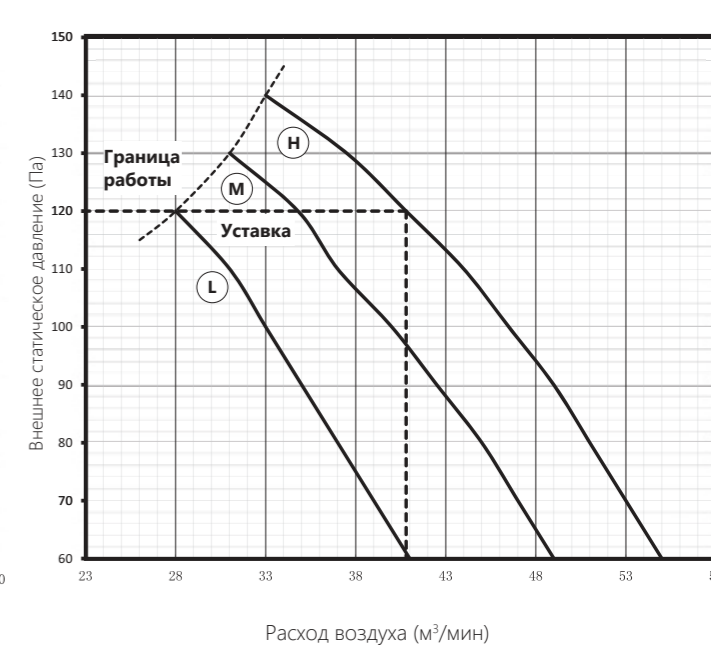

## Общие требования к установке

AUD-60HX4SHH (уставка 80 Па)

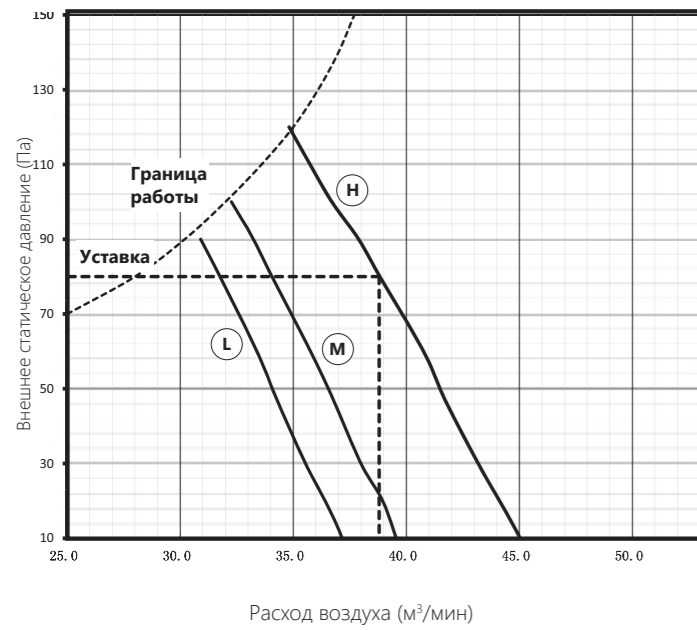

AUD-60HX4SHH (уставка 120 Па)

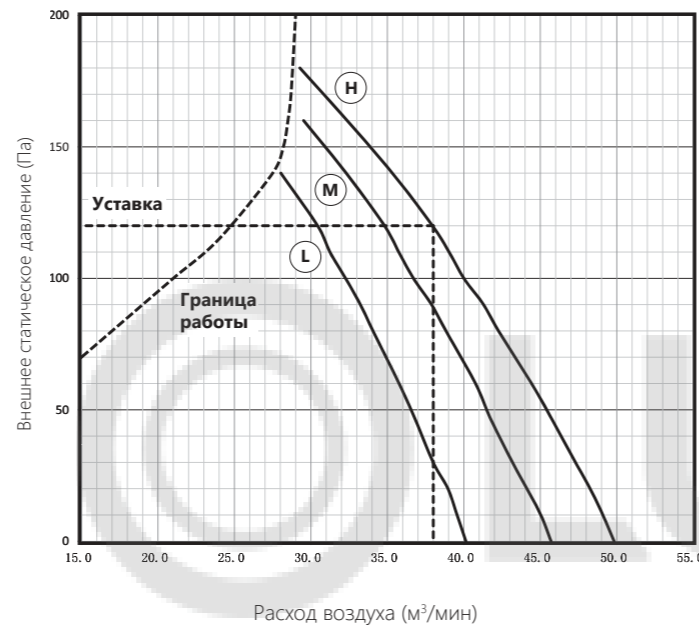

## Общие требования к установке

### Установка блока без встроенной дренажной помпы

При прокладке дренажного трубопровода, не допускайте образования

- Подъемов и петель на основной длине трубопровода.
- Не опускайте конец дренажного трубопровода в воду.
- Выход дренажного трубопровода должен находиться как минимум в 5 см от уровня земли (для предотвращения его загрязнения и блокировки).

При подключении нескольких внутренних блоков к одной системе удаления дренажа, воспользуйтесь следующими рекомендациями.

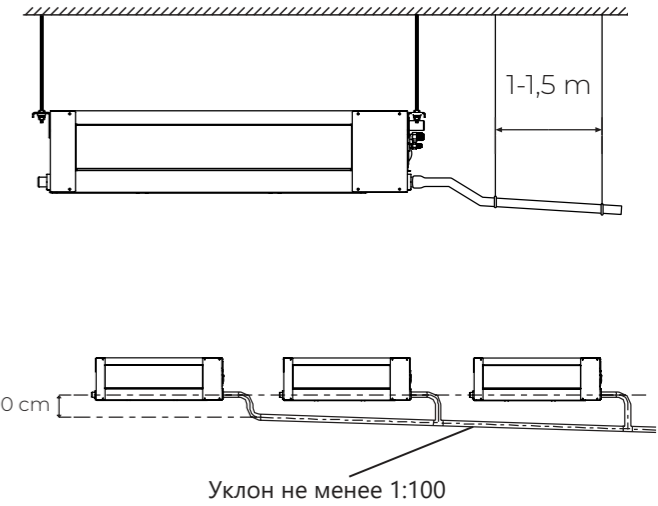

## Рекомендации по организации системы отвода дренажа от внутренних блоков

### Подключение дренажного шланга ко внутреннему блоку

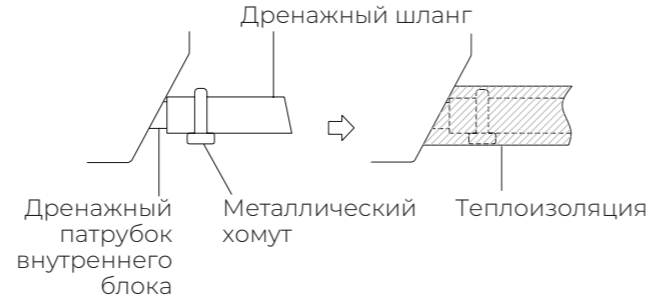

### Прокладка дренажного шланга

Основная магистраль дренажного трубопровода в обязательном порядке должна быть проложена с уклоном не менее 1:100 (1 см высоты на 100 см длины).

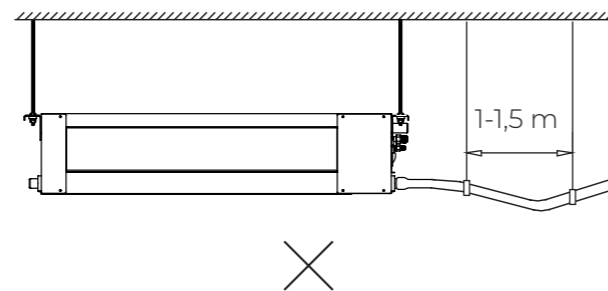
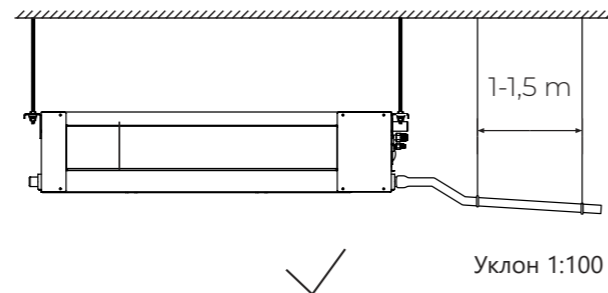

## Общие требования к установке

### Для блоков напольно-потолочного типа

Потолочное положение

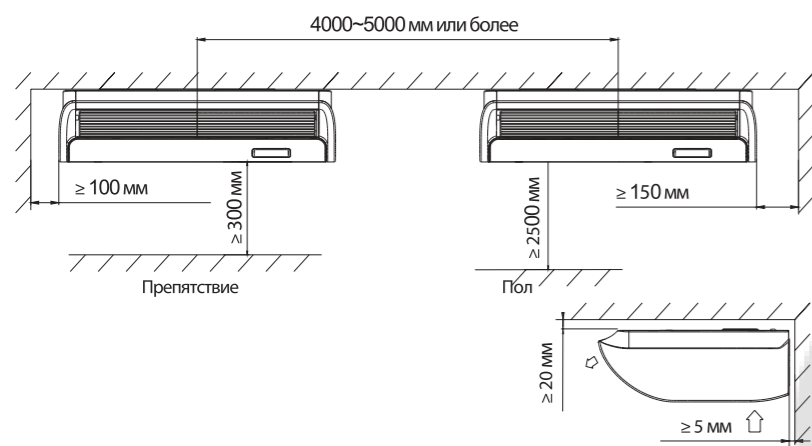

Напольное положение

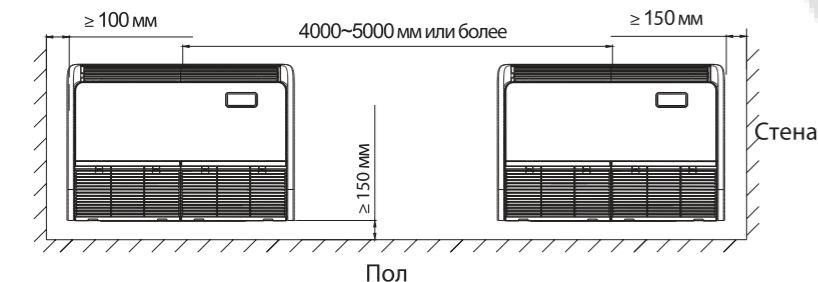
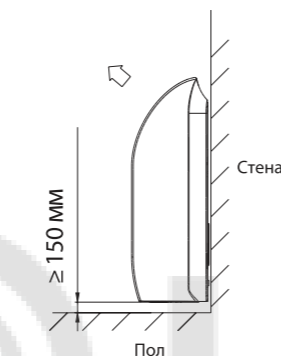

### Для блоков колонного типа

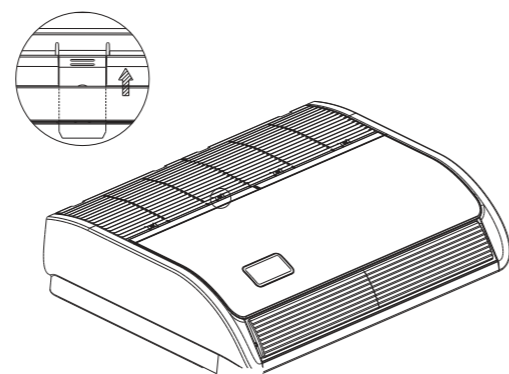
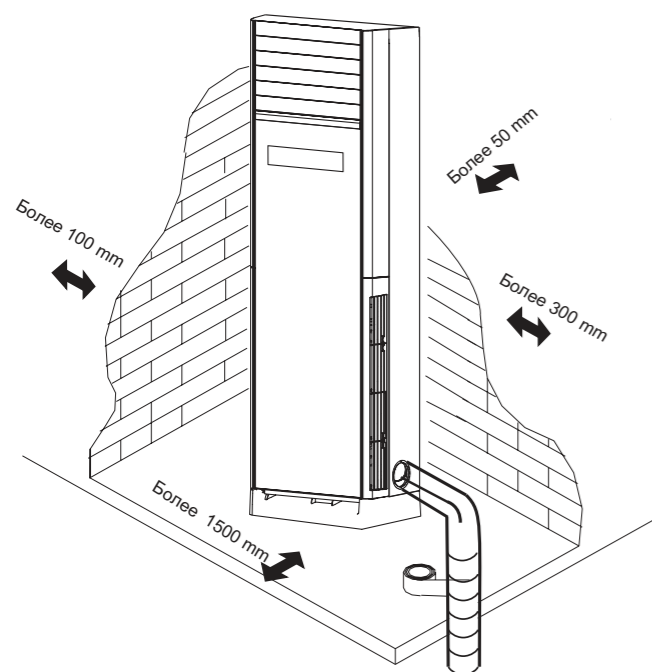

## Общие требования к установке

### Рекомендации по организации системы отвода дренажа от внутренних блоков

#### Подключение дренажного шланга ко внутреннему блоку

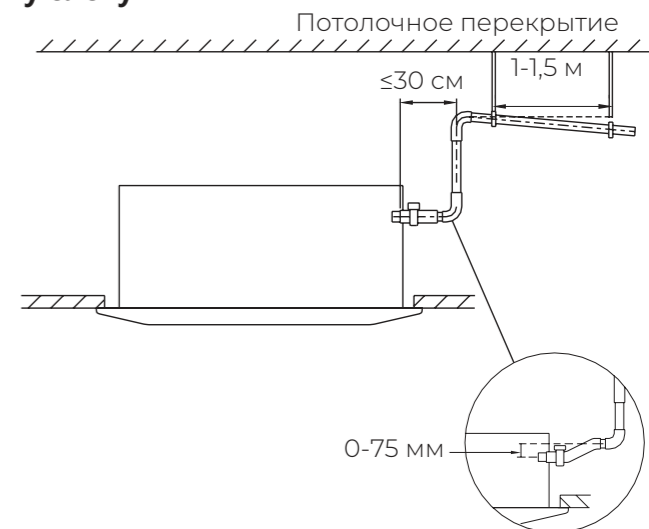
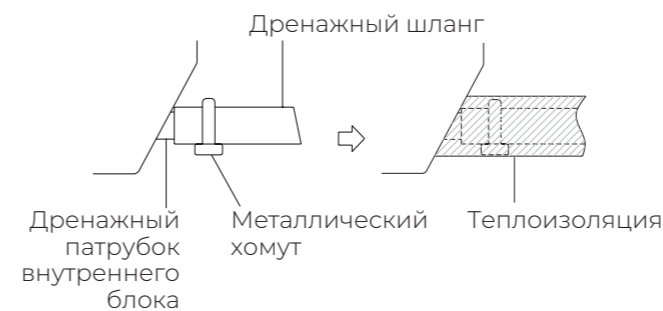

#### Прокладка дренажного шланга

Основная магистраль дренажного трубопровода в обязательном порядке должна быть проложена с уклоном не менее 1:100 (1 см высоты на 100 см длины).

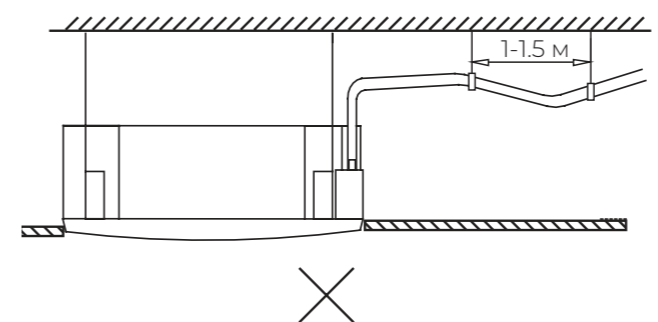
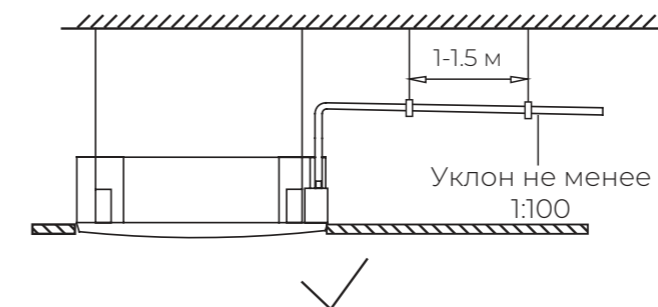
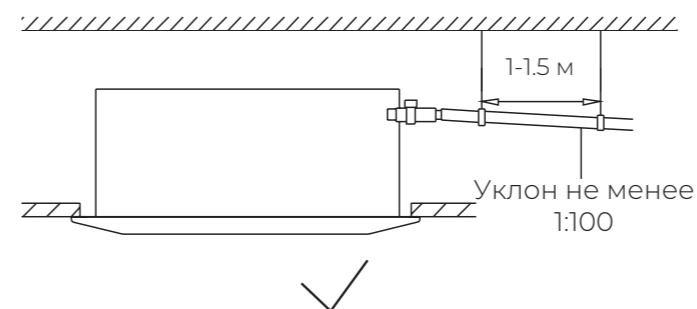

#### При прокладке дренажного трубопровода, не допускайте образования

- Подъемов и петель на основной длине трубопровода.
- Не опускайте конец дренажного трубопровода в воду.
- Выход дренажного трубопровода должен находиться как минимум в 5 см от уровня земли (для предотвращения его загрязнения и блокировки).

#### При подключении нескольких внутренних блоков к одной системе удаления дренажа, воспользуйтесь следующими рекомендациями.

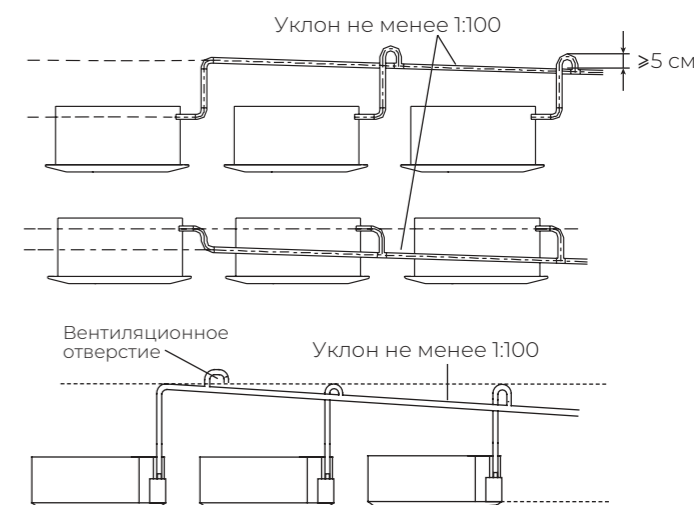

Убедитесь, что блок установлен с небольшим уклоном в сторону дренажной трубы.

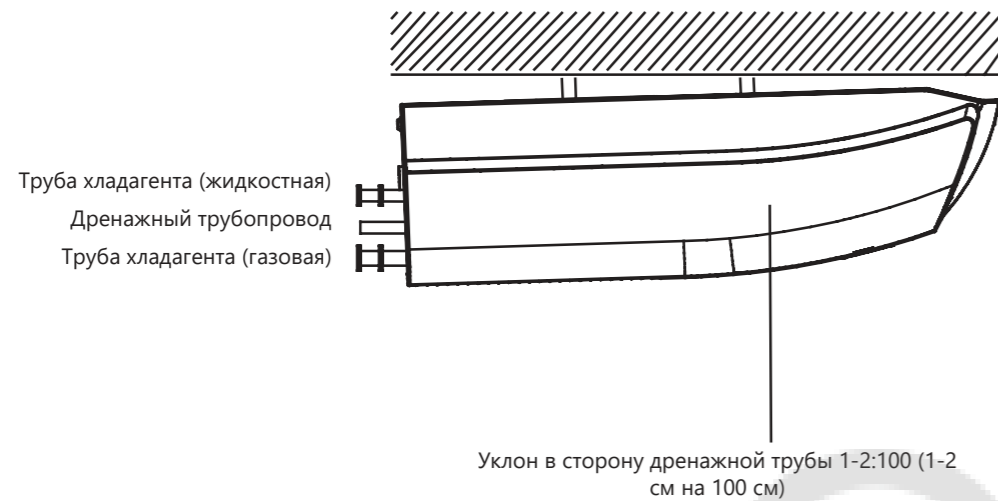

### Рекомендации по организации системы отвода дренажа от внутренних блоков

#### Подключение дренажного шланга ко внутреннему блоку

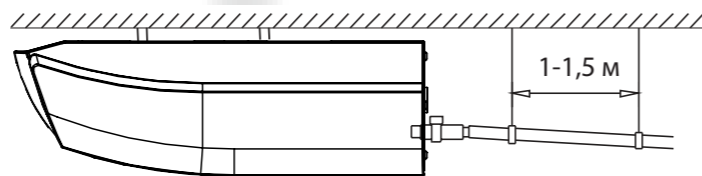
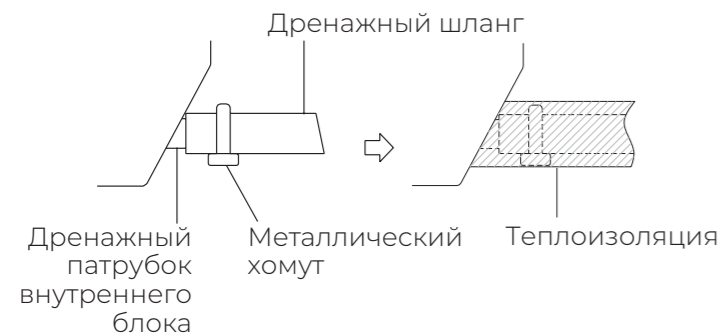

#### Прокладка дренажного шланга

Основная магистраль дренажного трубопровода в обязательном порядке должна быть проложена с уклоном не менее 1:100 (1 см высоты на 100 см длины).

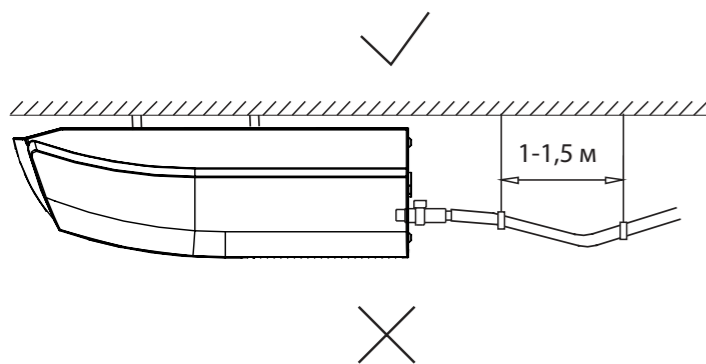
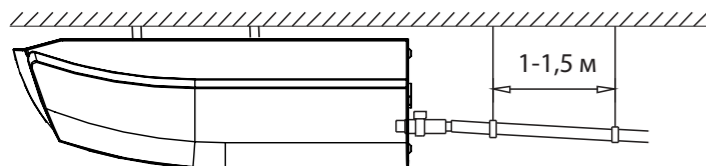

#### При прокладке дренажного трубопровода, не допускайте образования

- Подъемов и петель на основной длине трубопровода.
- Не опускайте конец дренажного трубопровода в воду.
- Выход дренажного трубопровода должен находиться как минимум в 5 см от уровня земли (для предотвращения его загрязнения и блокировки).

#### При подключении нескольких внутренних блоков к одной системе удаления дренажа, воспользуйтесь следующими рекомендациями.

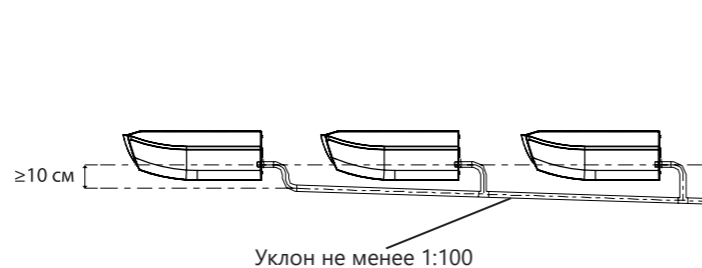

## Общие требования к установке

### Требования по установке наружных блоков сплит-систем:

- Если над наружным блоком установлен навес, защищающий от солнца или дождя, убедитесь, что он не препятствует теплообмену конденсатора наружного блока.
- Наружный блок должен быть установлен выше уровня снежного покрова региона установки минимум на 15 см.
- Не помещайте животных или растения под входящим или исходящим воздушным потоком от наружного блока.
- Выбирайте место установки наружного блока, учитывая его вес, а также чтобы шум и вибрация были минимальными.
- Выбирайте место установки так, чтобы тёплый воздух от кондиционера и шум его работы не мешали окружающим.
- Устанавливайте наружный блок вдали от нагревательных приборов, источников тепла, пара или горючих газов.
- Убедитесь, что после установки наружный блок будет находиться строго в вертикальном положении. Не допускается перекос наружного блока при его работе.
- Если наружный блок устанавливается на крышу, убедитесь, что перепад высоты между внутренним и наружным блоком не превышает максимально допустимого значения (зависит от модели кондиционера).
- Убедитесь, что длина трассы между внутренним и наружным блоком не превышает максимально допустимого значения (зависит от модели кондиционера).
- Убедитесь, что структура перекрытий/ фасада и креплений выдержит вес оборудования.
- Если наружный блок устанавливается на крышу или стену/фасад здания в труднодоступном месте, это может затруднить последующее сервисное обслуживание.
- При установке наружного блока убедитесь, что соблюдаются требования по минимальным расстояниям до препятствий (см. рисунок):

### Минимальное расстояние до препятствий

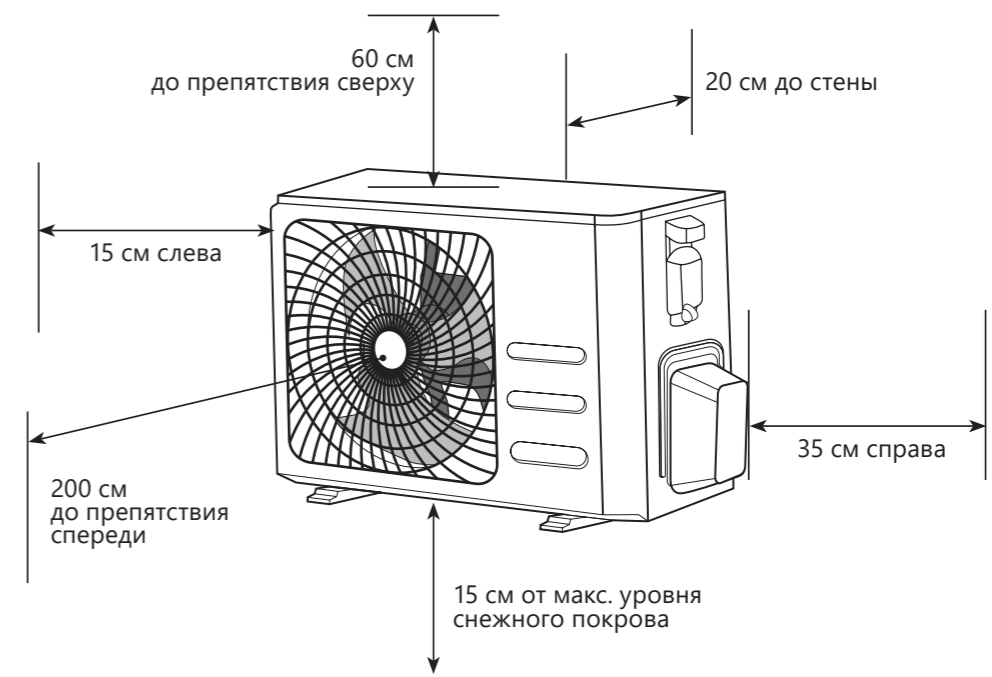

## Общие требования к установке

### Установка нескольких наружных блоков

При установке нескольких наружных блоков в одном месте (рядами), соблюдайте следующие соотношения размеров L, H и A.

	L	A
L ≤ H	L ≤ 1/2H	25 см
	1/2H < L ≤ H	30 см
L > H	Установка невозможна	

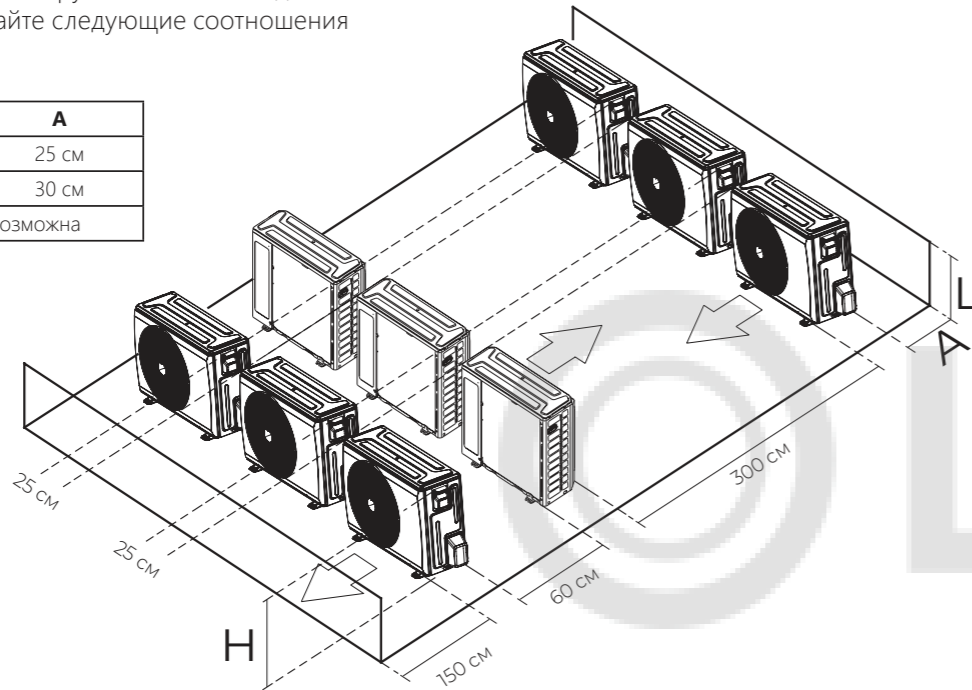

- В случае, если в месте установки возможны сильные порывы ветра (например, на побережье), убедитесь, что вентилятор вращается без затруднений, и блок расположен вдоль стены, или используйте заграждение от ветра (см. рисунок).
- По возможности устанавливайте наружный блок с подветренной стороны.

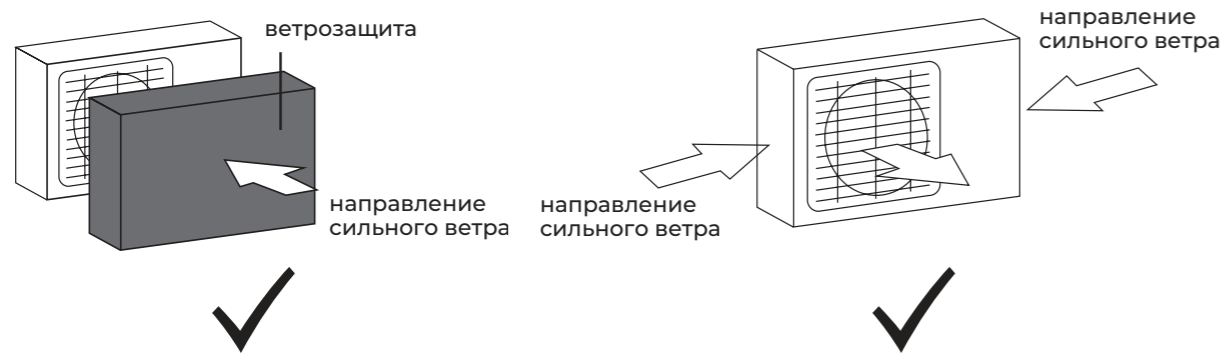

- Если наружный блок оснащён функцией теплового насоса, установите патрубок отвода конденсата наружного блока. По этому патрубку будет отводиться конденсат, образующийся при работе наружного блока в режиме нагрева.

## Общие требования к установке

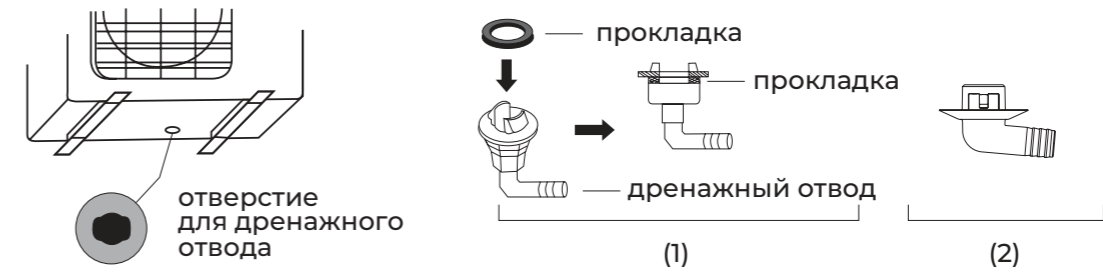

**Примечание:** изображение конструкции дренажного патрубка приведено для справки. Конструкция дренажного патрубка вашего кондиционера может отличаться (например, может отсутствовать резиновая прокладка).

### Запрещается устанавливать наружные блоки сплит-систем в следующих местах:

- В местах, в которых присутствуют минеральные масла (или их пары), например, смазочные.
- В условиях морского климата с большим содержанием солей в воздухе (в зависимости от модели и вида антикоррозийной обработки наружного блока).
- В условиях присутствия вызывающих коррозию газов, например, сернистых.
- В условиях сильных колебаний напряжения в сети (на промышленных предприятиях).
- В автомобильном транспорте или на водном транспорте.
- В местах, где присутствуют сильные электромагнитные поля.
- В местах, где имеются горючие газы или материалы.
- В местах, где имеются пары кислот и щелочей, а также в других особых условиях.
- В местах, где в окружающем воздухе присутствует большое количество взвешенных механических частиц.
- В помещениях.

### Установочные данные для наружных блоков:

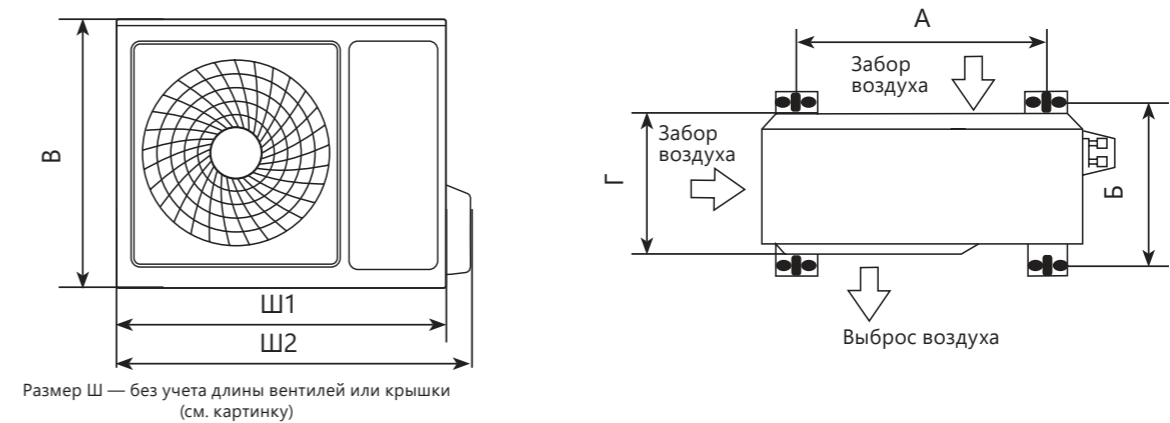

Размер Ш — без учета длины вентиля или крышки (см. картинку)

Модель	Размеры наружного блока Ш1(Ш2)×В×Г (мм)	Размер А (мм)	Размер Б (мм)
AUW-12H4SV	715(788)×482×240	443	264
AUW-18H4SS	810(887)×585×280	510	310
AUW-24H4SF	860(936)×665×310	542	341
AUW-36H6SD	885(967)×795×366	662	390
AUW-48H6SE1	950(1035)×1050×340	580	387
AUW-60H6SP1	950(1039)×1386×340	580	380

**Примечание:** приведенные установочные размеры являются справочными и могут быть изменены без предварительного уведомления. Габаритные размеры вашего наружного блока приведены в разделе «Технические характеристики» данной инструкции.

AUW-12H4SV

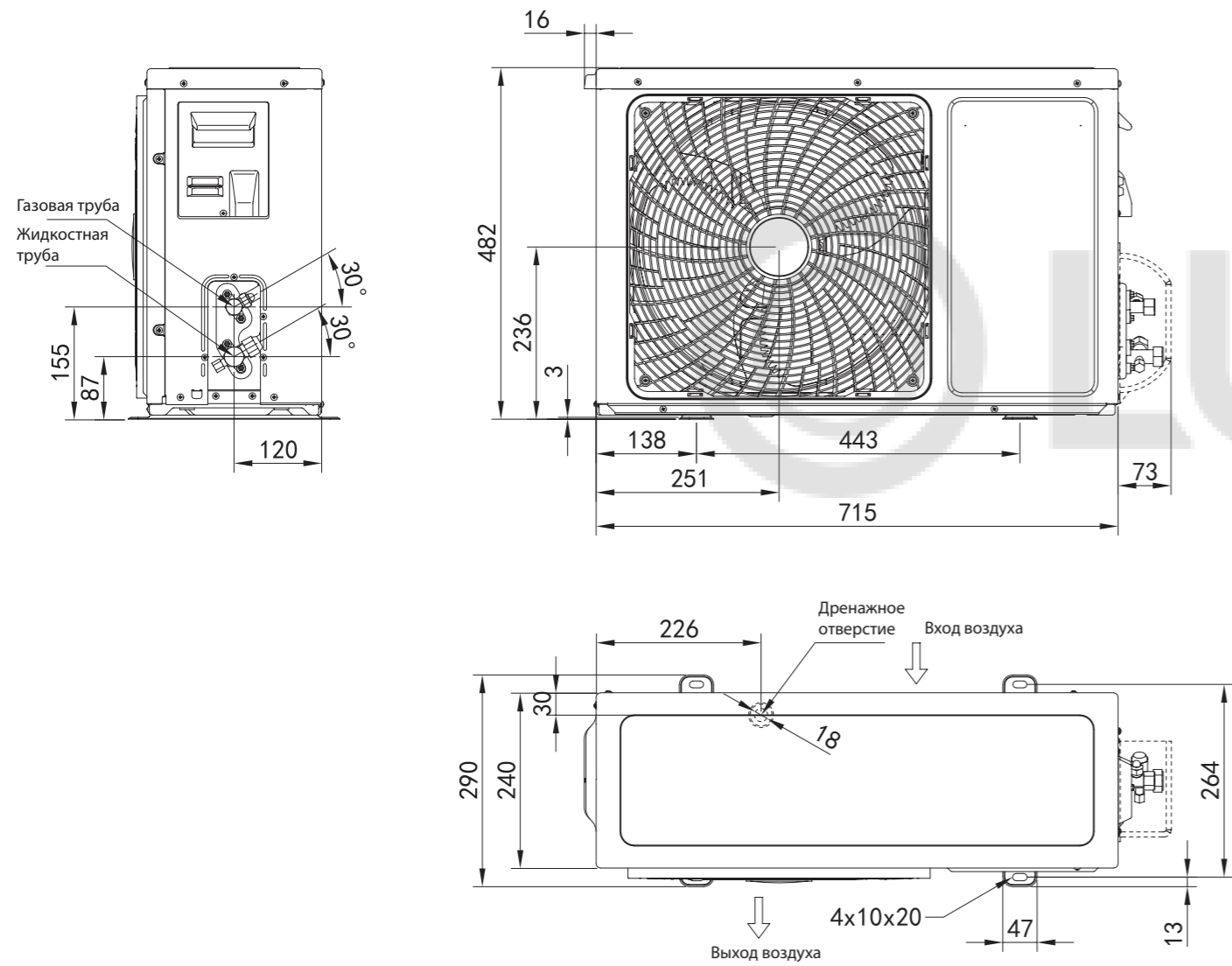

Все размеры приведены в мм

AUW-18H4SS

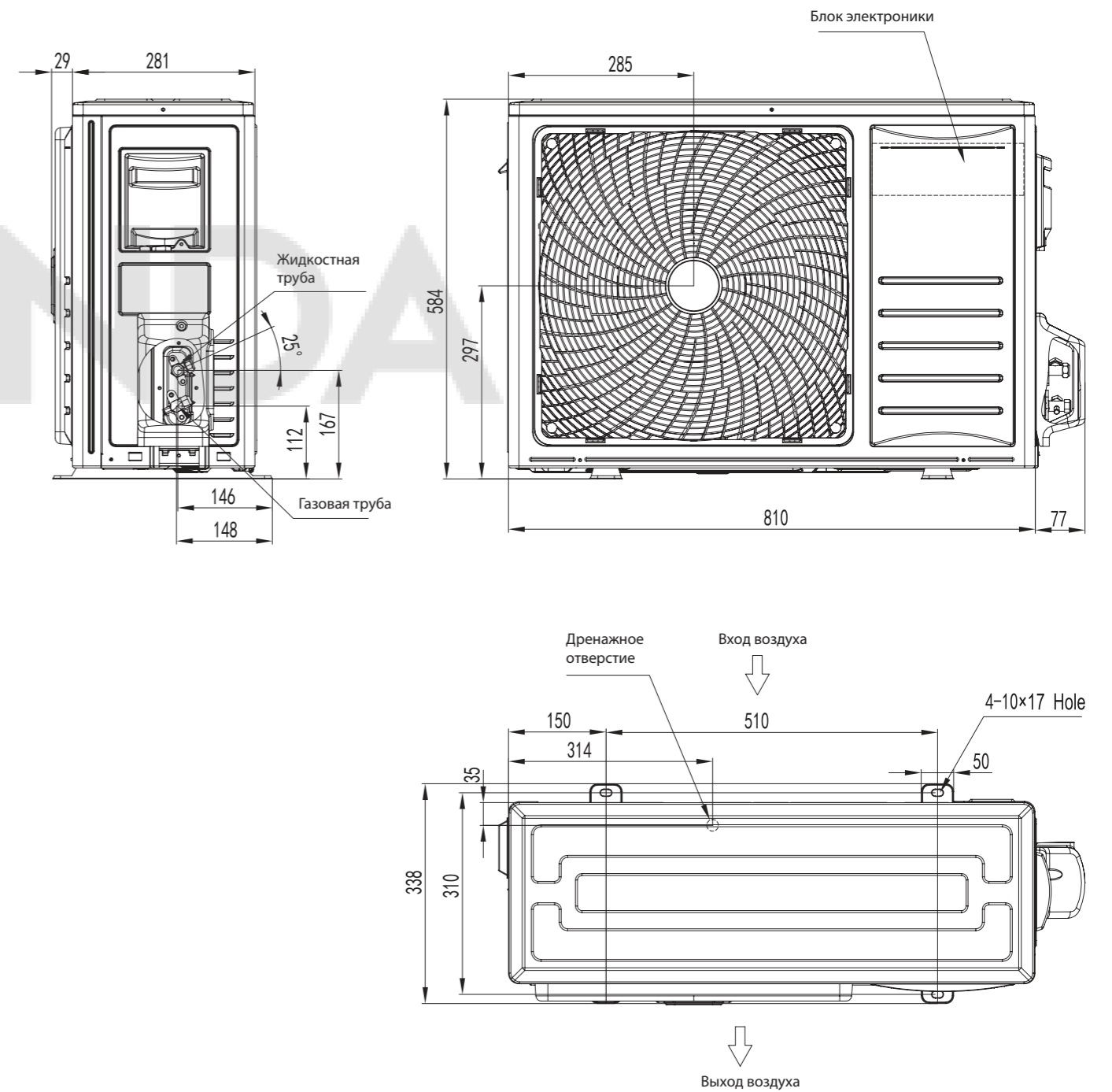

Все размеры приведены в мм

AUW-24H4SF / AUW-24H4SB

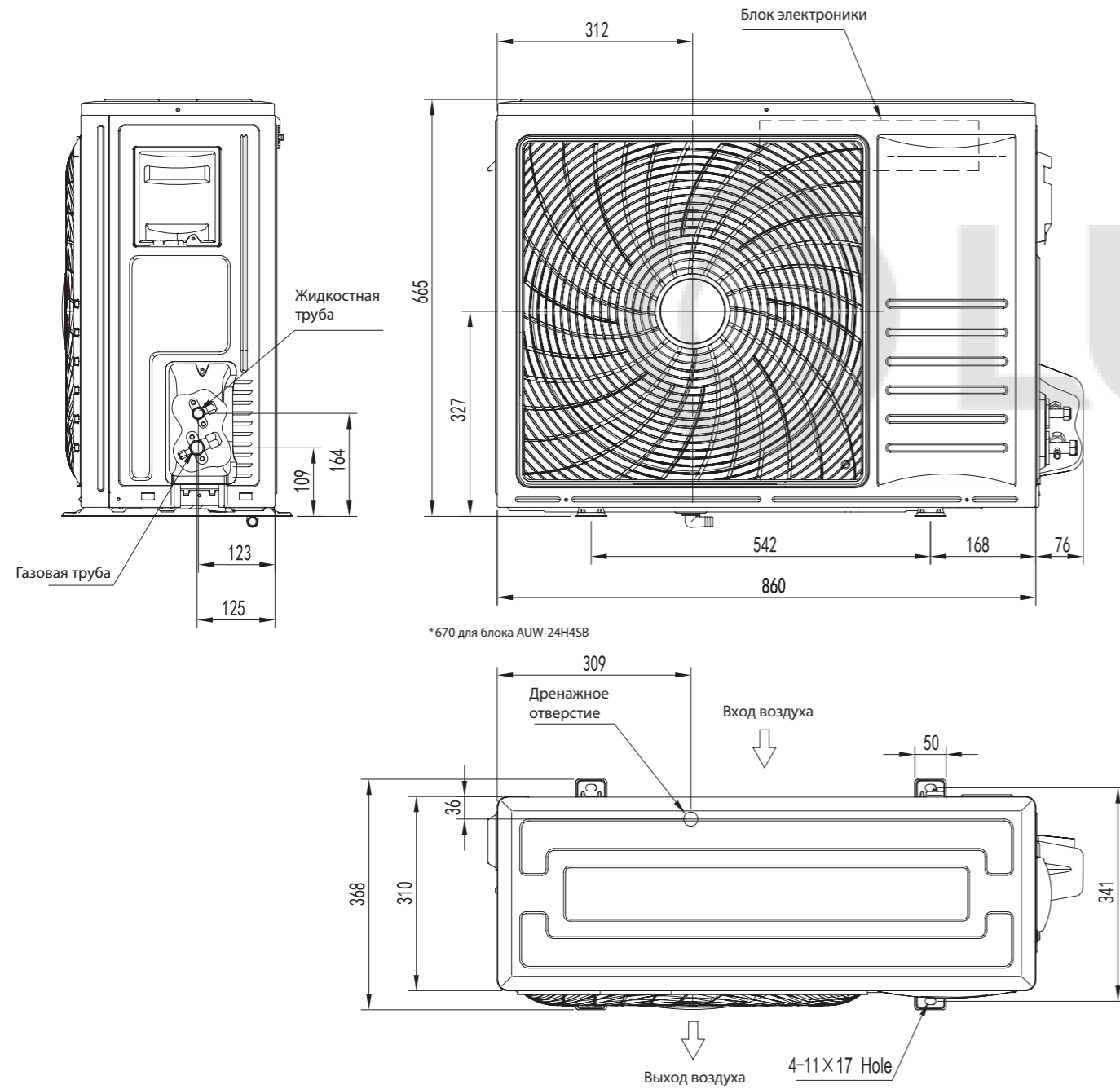

Все размеры приведены в мм

AUW-36H6SD

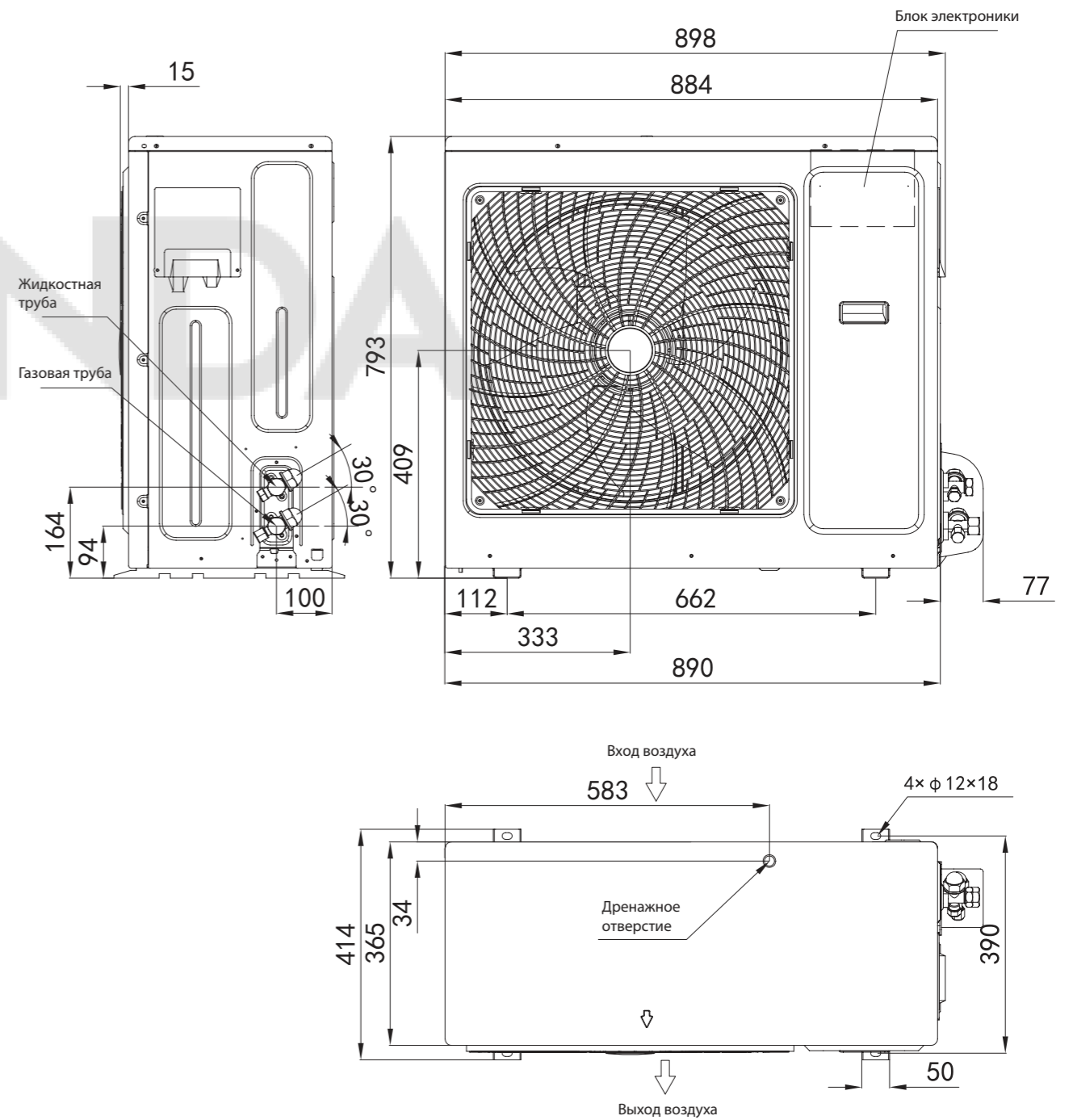

Все размеры приведены в мм

AUW-48H6SE1

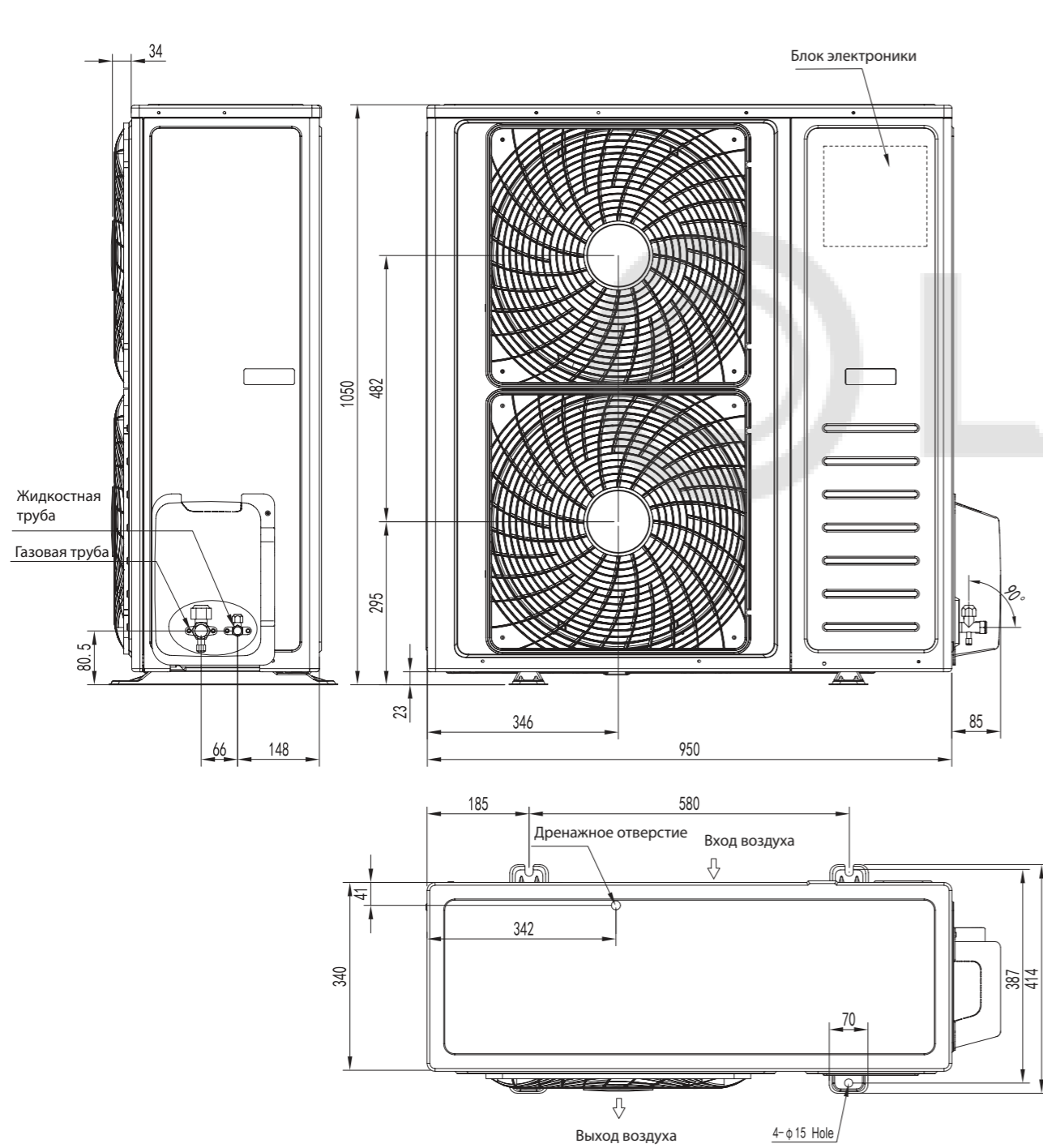

Все размеры приведены в мм

AUW-60H6SP1

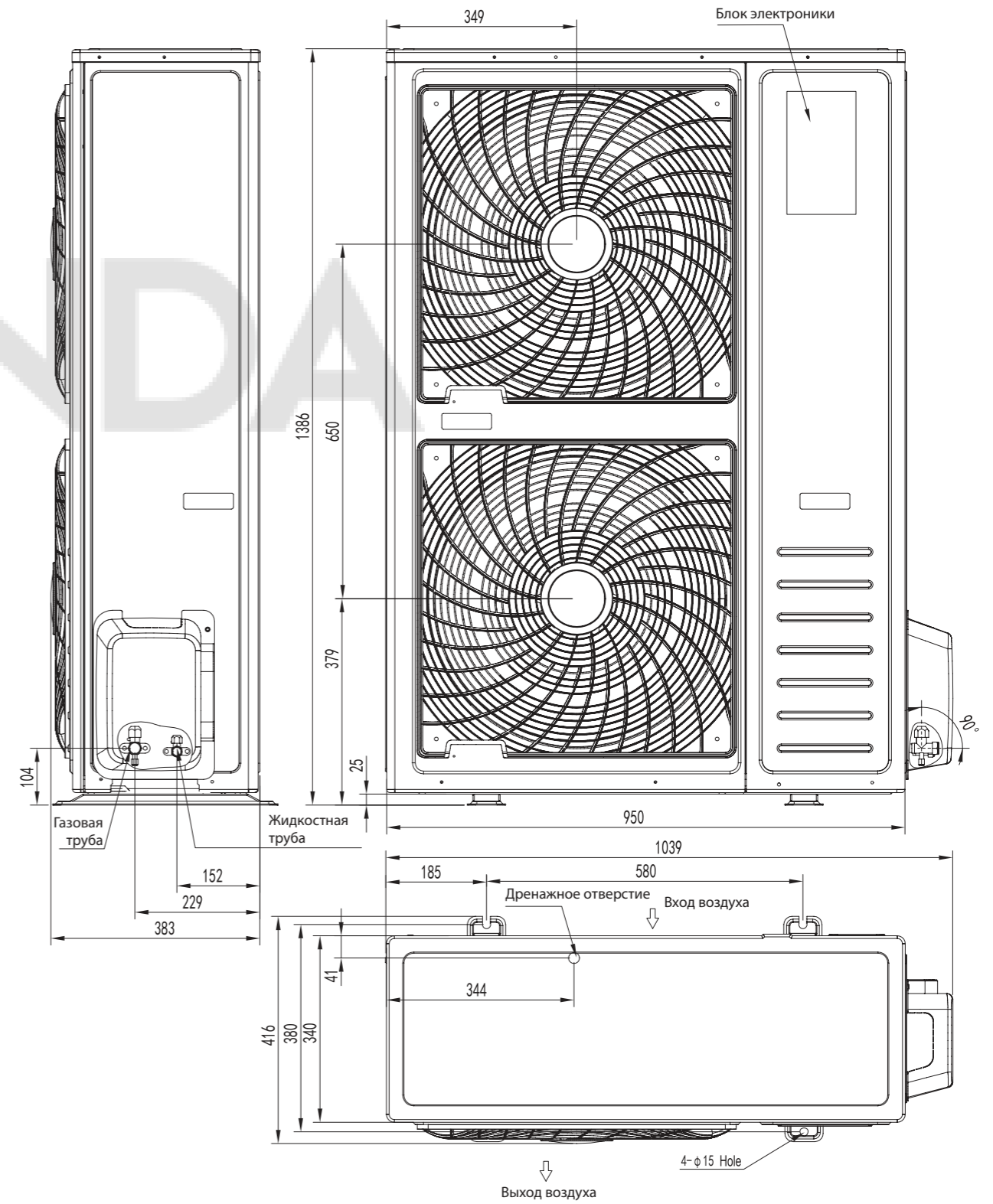

Все размеры приведены в мм

## Общие требования к установке

### Установка маслоподъемных петель

Установите маслоподъемную петлю (петли), если наружный блок находится выше внутреннего блока, и перепад высоты между внутренним и наружным блоком составляет более 5 м. Маслоподъемную петлю необходимо устанавливать через каждые 5 м.

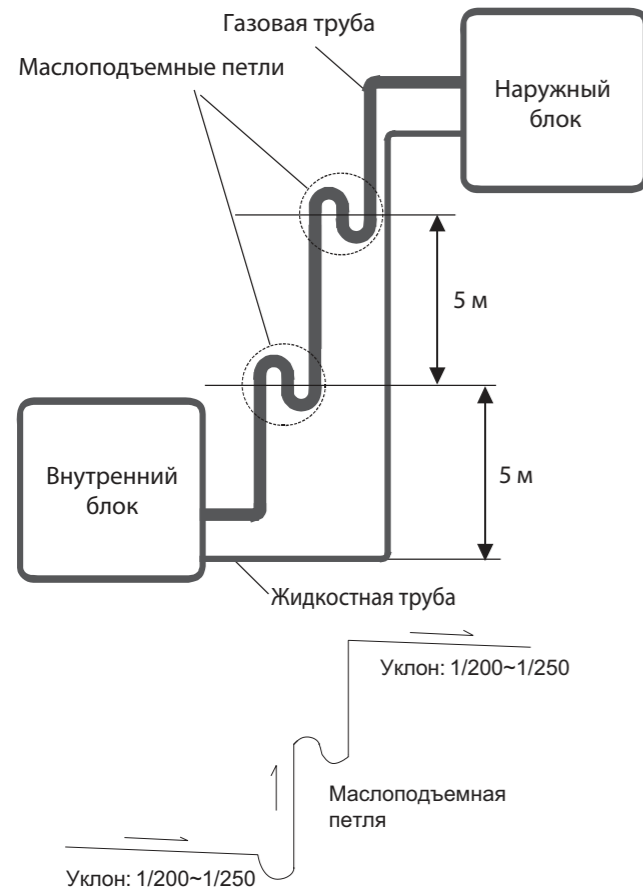

**Примечание:** данные схемы приведены только для ознакомления.

### При установке маслоподъемных петель, соблюдайте следующие требования:

- Маслоподъемная петля должна иметь минимально возможные размеры для сокращения объема собираемого масла;
- Горизонтальные участки труб хладагента должны быть проложены с уклоном в сторону движения хладагента, чтобы улучшить процесс возврата масла в компрессор. Уклон должен быть не менее 1/200 или 1/250.
- Маслоподъемные петли необходимо выполнять только на газовой трубе хладагента.

### Таблица расчета длины трубопровода (эквивалентной) с учетом маслоподъемных петель и изгибов:

Для расчета эквивалентной длины трубопровода (с учетом эквивалента длины для изгибов и маслоподъемных петель) воспользуйтесь следующей таблицей:

Диаметр трубы (жидкость/газ), мм	Изгиб – $L_{и}$ , м	Маслоподъемная петля – $L_{м}$ , м
6,35	0,10	0,70
9,53	0,18	1,30
12,70	0,20	1,50
15,88	0,25	2,00
19,05	0,35	2,40
22,23	0,40	3,00

### Эквивалентная общая длина трубы $L_э$ =

фактическая длина трубы  $L_ф$  + кол-во изгибов ( $n_{и}$ ) × экв. длину изгиба ( $L_{и}$ ) + кол-во маслоподъемных петель ( $n_{м}$ ) × экв. длину маслоподъемной петли ( $L_{м}$ )

### Пример:

Блок с индексом 36  
Фактическая длина трубы  $L_ф$  = 20 м  
Диаметр труб – 9,53 / 15,88  
Кол-во изгибов  $n_{и}$  – 5 шт  
Кол-во маслоподъемных петель  $n_{м}$  – 1 шт

### Расчетная эквивалентная общая длина трубы:

$$L_э = L_ф + n_{и} \times L_{и} + n_{м} \times L_{м} = 20 + 5 \times 0,25 + 1 \times 2 = 23,25 \text{ м}$$

## Общие требования к установке

### Подключение электропитания и осуществление межблочных соединений

#### При подключении электропитания и межблочных соединений соблюдайте следующие требования:

- Оборудование должно иметь выделенную линию электропитания и отдельный автомат токовой защиты.
- Все контакты должны быть закреплены надёжно, резьбовые соединения должны быть затянуты. Протяните все резьбовые соединения, так как они могли ослабнуть от вибрации при транспортировке. Удалите все посторонние предметы и крепления, использовавшиеся при транспортировке.
- Электропитание соответствует спецификации данного оборудования.
- Мощность линии электропитания соответствует максимальной потребляемой мощности кондиционера.
- Убедитесь, что при пуске оборудования не происходит изменения параметров электросети более чем на 10 % от номинального рабочего напряжения, указан ного в спецификации оборудования.
- Убедитесь, что сечение кабеля соответствует спецификации оборудования.
- В сырых и влажных помещениях всегда используйте УЗО.
- Убедитесь, что исключена возможность возникновения проблем с электропитанием, т.к. они могут повлечь частые срабатывания реле, что приведёт к выходу из строя контактов, а также к неправильному функционированию защиты от перегрузки.
- Предусмотрите возможность одновременного отключения от источника питания всех питающих проводов.
- Подключение электропитания и осуществление межблочных соединений должны выполняться квалифицированным персоналом.

### Схемы межблочных соединений

Типоразмеры 12/18

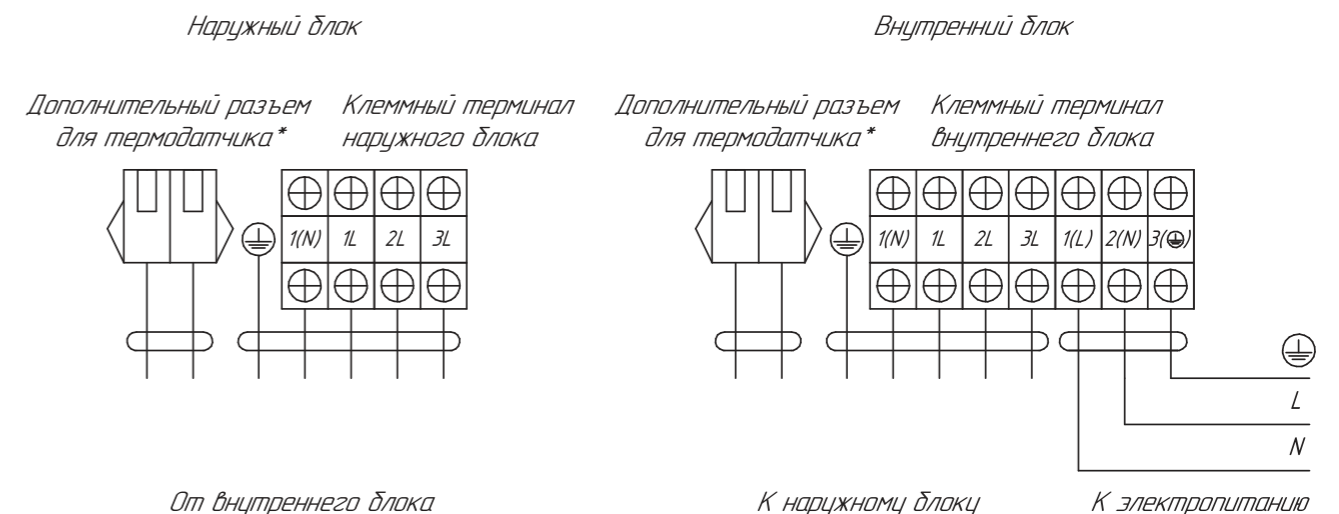

\* Только для модели 18k

\* Только для модели 18k

Типоразмер 24 (кроме колонных)

Внутренний блок

Клеммный терминал внутреннего блока

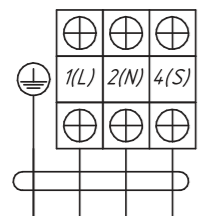

От наружного блока

Наружный блок

Клеммный терминал наружного блока

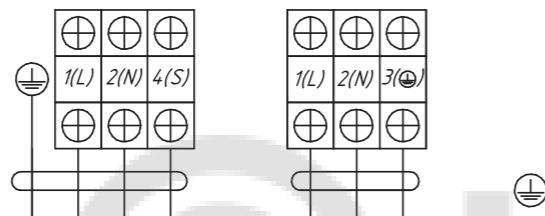

К внутреннему блоку

К электропитанию

Типоразмер 24 (колонные)

Наружный блок

Клеммный терминал наружного блока

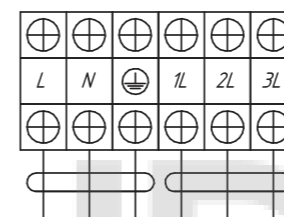

От внутреннего блока

Дополнительный разъем для термодатчика

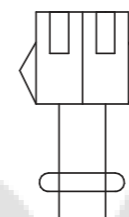

Внутренний блок

Клеммный терминал внутреннего блока

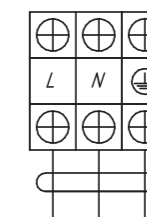

К электропитанию

Дополнительный разъем для термодатчика

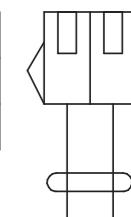

К наружному блоку

Типоразмер 36-60 (кроме колонных)

Внутренний блок

Клеммный терминал внутреннего блока

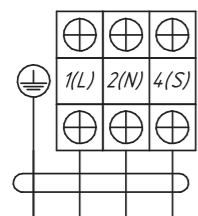

От наружного блока

Наружный блок

Клеммный терминал наружного блока

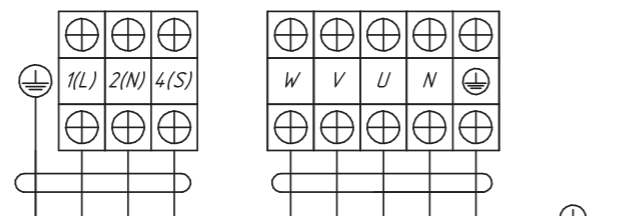

К внутреннему блоку

К электропитанию

Типоразмер 36-60 (колонные)

Внутренний блок

Клеммный терминал внутреннего блока

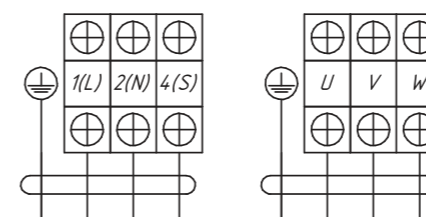

От наружного блока

Наружный блок

Клеммный терминал наружного блока

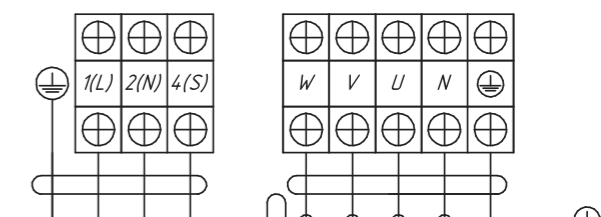

К внутреннему блоку

К электропитанию



Параметры рекомендуемых к применению межблочных и силовых кабелей вы можете посмотреть в разделе «Технические характеристики». Если на внутреннем и наружном блоке присутствуют отдельные кабели с собственными разъемами, соедините их.



**Примечание:** данные схемы приведены только для справки. Если схема подключений на вашем блоке отличается, для осуществления подключения воспользуйтесь схемой электроподключений, приведенной на вашем кондиционере.

## Описание пульта ДУ





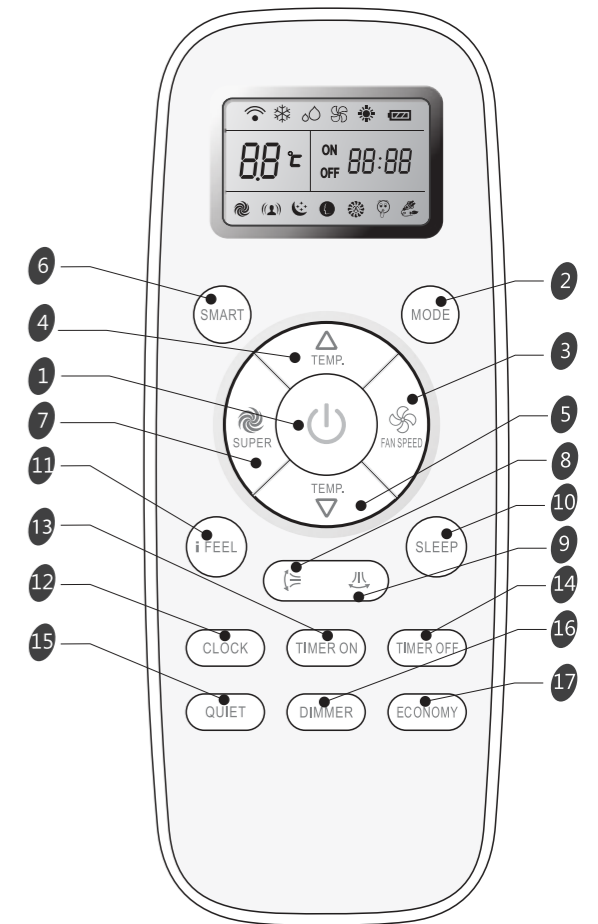















Пульт дистанционного управления передает сигналы сплит-системе.

- 1 **КНОПКА ON/OFF**  
При нажатии кнопки, прибор будет запущен, если подано питание или остановлен, если работал.
- 2 **КНОПКА MODE**  
Нажмите эту кнопку, чтобы выбрать режим работы.
- 3 **КНОПКА FAN**  
Используется для выбора скорости вращения вентилятора в порядке: auto-higher-high-medium-low-lower.
- 4 5 **КНОПКИ УСТАНОВКИ ТЕМПЕРАТУРЫ**  
Используются для регулировки температуры, также таймера и установки времени.
- 6 **КНОПКА SMART**  
Включение/выключение режима нечеткой логики.
- 7 **КНОПКА SUPER**  
Используется, чтобы включить/выключить режим быстрого нагрева/охлаждения. Быстрое охлаждение: высокая скорость вентилятора 16 °С. Быстрый нагрев: скорость вентилятора «auto», 30 °С.
- 8 **КНОПКА SWING**   
Используется для включения/выключения качания горизонтальных жалюзи (вверх-вниз) и выбора желаемого положения.
- 9 **КНОПКА SWING**   
(не используется в данной модификации)
- 10 **КНОПКА SLEEP**  
Используется для включения/отключения режима Sleep.
- 11 **КНОПКА IFEEL**  
Для включения/выключения режима IFEEL удерживайте кнопку IFEEL в течение 5 сек. При включенном режиме IFEEL контроль температуры осуществляется с учетом датчика температуры в пульте ДУ.
- 12 **КНОПКА CLOCK**  
Используется для установки текущего времени.
- 13 14 **КНОПКА TIMER ON/TIMER OFF**  
Используются для установки времени включения/выключения прибора по таймеру.



- 15 **КНОПКА QUIET**  
(не используется в данной модификации)
- 16 **КНОПКА DIMMER**  
Нажатие выключает дисплей внутреннего блока. Нажмите любую кнопку, чтобы включить его (только для моделей AUV).
- 17 **КНОПКА ECONOMY**  
(не используется в данной модификации)

### Индикация дисплея

 Охлаждение	 Скорость: AUTO	 Индикатор Sleep 1	 Индикатор QUIET	 Передача сигнала
 Осушение	 Скорость: HIGH	 Индикатор Sleep 2	 Индикатор SMART	 Заряд батареи
 Вентиляция	 Скорость: MED	 Индикатор Sleep 3	 Индикатор ECONOMY	 ON 88:88 OFF 88:88 Дисплей таймера Дисплей времени
 Обогрев	 Скорость: LOW	 Индикатор Sleep 4	 Индикатор SUPER	 88 °C Дисплей установки температуры

**Пульт ДУ**

**Как вставлять батарейки**

Снимите крышку отсека по направлению стрелки. Вставьте новые батарейки соблюдая полярность.

Закройте крышку отсека батареек.

**Примечание:**

Используйте 2 LR03 AAA (1.5В) батарейки. Не используйте аккумуляторы. Замените батарейки, когда дисплей начнет мигать.

**Хранение пульта ДУ и советы по использованию**

Пульт может быть закреплен на стене с помощью держателя.

**Как использовать**

Для управления кондиционером с помощью пульта ДУ, направьте пульт на кондиционер или на проводной пульт. Пульт ДУ будет управлять кондиционером с расстояния до 7 м при отсутствии преград.

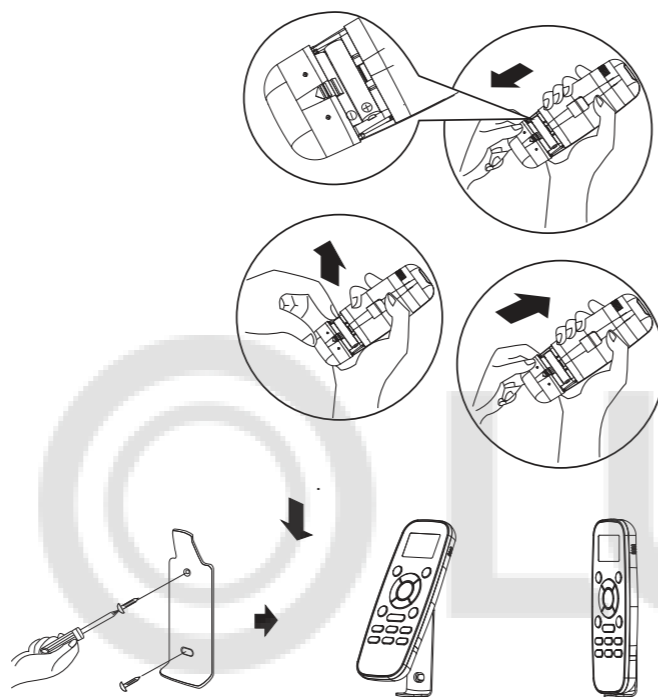

**Режимы работы**

**Выбор режима**

1 Каждый раз нажатие кнопки MODE сменяет режим в следующем порядке:

→ охлаждение → осушение → вентиляция → обогрев

☑ Режим Обогрев недоступен в моделях «только холод».

**Скорость вращения**

2 Каждый раз нажатие кнопки FAN сменяет скорость вращения в следующем порядке:

→ Auto → Higher → High → Medium → Low → Lower

☑ В режиме "вентиляция" доступны только скорости higher-high-medium-low-lower.

В режиме "Осушение" скорость вентилятора устанавливается на "AUTO", кнопка "FAN" недоступна.

**Установка температуры**

- 3 ▲ Нажмите 1 раз, чтобы увеличить значение на 1 °C
- ▼ Нажмите 1 раз, чтобы уменьшить значение на 1 °C

Диапазоны установки температуры	
Охлаждение, нагрев*	18 °C~30 °C
Осушение**	-7 ~ 7
Вентиляция	недоступно

\*Примечание: режим Обогрев недоступен в моделях «только холод».

\*\*Примечание: в режиме "осушение", уменьшение или увеличение до 7 °C может быть установлено с пульта ДУ, если Вам по-прежнему некомфортно.

**Включение**

4 Нажмите , когда прибор получит сигнал, загорится индикатор работы на внутреннем блоке

☑ Иногда блок не распознает смену режимов во время работы. Подождите 3 минуты.

• Во время режима «нагрев», воздушный поток не подается первое время. После 2 ~ 5 минут воздушный поток будет подан, когда прогреется теплообменник внутреннего блока.

• Подождите 3 минуты перед повторным включением прибора.



Управление воздушным потоком

Управление воздушным потоком

5 Горизонтальный поток автоматически устанавливается в определенном положении в зависимости от режима работы при включении кондиционера.

Режим работы	Направление
ОХЛАЖДЕНИЕ / ОСУШЕНИЕ	Горизонтально
НАГРЕВ / ВЕНТИЛЯЦИЯ	Вниз

Направление потока также может быть изменено нажатием на пульте ДУ клавиши «»



Управление потоком (с пульта ДУ)

Использование пульта ДУ для установки произвольного положения жалюзи.

Качание жалюзи

Нажмите «», жалюзи начнут качаться.

Установка положения

Снова нажмите «», во время качания жалюзи, чтобы зафиксировать их в определенном положении.



Режим SMART

Нажмите кнопку SMART, блок перейдет в режим SMART(режим нечеткой логики) независимо от того, включен прибор или нет. В этом режиме температура и скорость вентилятора автоматически выставляются в зависимости от температуры в помещении.

Параметры работы в зависимости от температуры в помещении

Модели с тепловым насосом

Внутренняя температура	Режим работы	Целевая температура
21 °C или ниже	Обогрев	22 °C
21 °C — 23 °C	Вентиляция	
23 °C — 26 °C	Осушение	Температура в помещении понизится на 1.5 °C за 3 минуты
Свыше 26 °C	охлаждение	26 °C

Модели «только охлаждение»

Внутренняя температура	Режим работы	Целевая температура
23 °C или ниже	Вентиляция	
23 °C — 26 °C	Осушение	Температура в помещении понизится на 1.5 °C за 3 минуты
Свыше 26 °C	охлаждение	26 °C



Кнопка SMART неактивна в режиме SUPER.

**Примечание:** в режиме SMART температура и воздушный поток контролируются автоматически. Однако, для моделей on/off, вы можете выбрать значение от -2 до 2, для инверторов от -7 до 7, если по-прежнему ощущаете дискомфорт.

Что можно делать в режиме SMART

Ощущение	Кнопка	Порядок работы
Некомфортно из-за недостаточного воздушного потока.		Скорость вращения будет изменяться с каждым нажатием данной кнопки.
Некомфортно из-за неправильного направления воздушного потока.		Нажмите кнопку, жалюзи начнут качаться, повторно нажмите кнопку, чтобы зафиксировать положение.

Кнопка CLOCK

Для установки времени нажмите CLOCK, используйте  $\Delta$  и  $\nabla$  для настройки. Подтвердите выбор повторным нажатием CLOCK.





**Режим таймера**

Удобно установить таймер, чтобы подготовить микроклимат в помещении к Вашему приходу. Так же можно установить таймер, чтобы подготовить помещение к моменту Вашего пробуждения.

**КАК ВКЛЮЧИТЬ ТАЙМЕР**

Кнопка TIMER ON используется для того, чтобы запрограммировать прибор на включение в нужное время.

1) Нажмите кнопку TIMER ON, "ON 12:00" загорится на дисплее, затем Вы можете нажать кнопки  или  чтобы выбрать желаемое время



Нажмите  или  чтобы уменьшить или увеличить значение на 1 минуту.

Нажмите  или  в течение 1.5 секунды, чтобы увеличить или уменьшить значение на 10 минут.

Нажмите  или  более длительно, чтобы изменить значение на 1 час.

**Примечание:** если Вы не нажимаете кнопки после нажатия кнопки TIMER ON в течение 10 секунд, пульт автоматически выйдет из режима установки таймера.

2) Когда желаемое время отобразится на дисплее, нажмите кнопку TIMER ON для подтверждения.

**Будет слышен сигнал. "ON" перестанет мигать. Индикатор TIMER загорится на внутреннем блоке.**

3) Установленное время таймера будет отображаться на пульте в течение 5 секунд, после этого будут отображаться часы и текущее установленное время.

**КАК ОТКЛЮЧИТЬ ФУНКЦИЮ TIMER ON**

Нажмите кнопку TIMER ON снова, будет слышен звуковой сигнал и индикатор таймера пропадет. Режим таймера отключен.

**Примечание:** таким же образом устанавливается функция таймера отключения (TIMER OFF).

**Режим I FEEL**

При использовании данного режима активируется датчик температуры в пульте управления. Это позволяет контролировать температуру на удалении от внутреннего блока и обеспечивает дополнительный комфорт.

**Режим SLEEP**

Режим SLEEP доступен в режимах охлаждения, нагрева или осушения.

Эти параметры обеспечат более комфортные условия для сна. Прибор остановится после 8 часов работы.

- Скорость вентилятора автоматически устанавливается на уровень LOW.

**SLEEP mode 1:**

- Установленная температура поднимется на 2 °С, если прибор работает на охлаждение на протяжении 2 часов. Потом температура зафиксируется.
- Установленная температура снизится на 2 °С, если прибор работает на нагрев на протяжении 2 часов. Потом температура зафиксируется.

**Примечание:** в режиме охлаждения, если температура равна 26 °С или выше, установленная температура меняться не будет.

**Примечание:** режим нагрев недоступен для кондиционеров «только холод».



**Режим SUPER**

**SUPER режим**

- Режим SUPER используется для быстрого нагрева или охлаждения помещения. Быстрое охлаждение: температура 18 °С, скорость вентилятора высокая. Быстрый нагрев: скорость вентилятора АВТО, температура 30 °С.
- Режим SUPER может быть включен, когда прибор работает или подключен к электросети.
- В режиме SUPER можно установить таймер или направление потока. Для выхода нажмите кнопку SUPER, MODE, FAN, ON/OFF, SLEEP или измените температуру.

**Примечание:** кнопка SMART недоступна в режиме SUPER. Прибор работает в режиме SUPER в течение 15 минут, если Вы до этого не нажали кнопку.

**Быстрое охлаждение**



**Быстрый нагрев**



## Описание проводного пульта

<b>Маркировка проводного пульта</b>	<b>УХЕ-Е01U(Е)</b>
Размер проводного пульта	86×86×15 мм
Напряжение питания	DC 12В
Максимальная длина линии связи ВБ – пульт	40 м
Условия эксплуатации	Температура от +5 до +43 °С Относительная влажность от 40 % до 90 %

### Панель управления проводного пульта

- КНОПКА «ON/OFF»**  
Нажмите эту кнопку для включения/выключения оборудования. Нажмите и удерживайте в течение 3 секунд для сброса напоминания о необходимости очистки фильтра.
- КНОПКА «MODE»**  
Нажмите эту кнопку для изменения режима работы.
- КНОПКА «FAN»**  
Нажмите эту кнопку для изменения скорости вращения вентилятора. Нажмите и удерживайте в течение 3 секунд, чтобы включить/выключить звуковые сигналы внутреннего блока.
- КНОПКА «LOUVER (LOU)»**  
Нажмите эту кнопку чтобы настроить положение жалюзи.
- КНОПКА «Вверх»**  
Нажмите эту кнопку чтобы изменить значение настраиваемого параметра в большую сторону.
- КНОПКА «Вниз»**  
Нажмите эту кнопку чтобы изменить значение настраиваемого параметра в меньшую сторону.

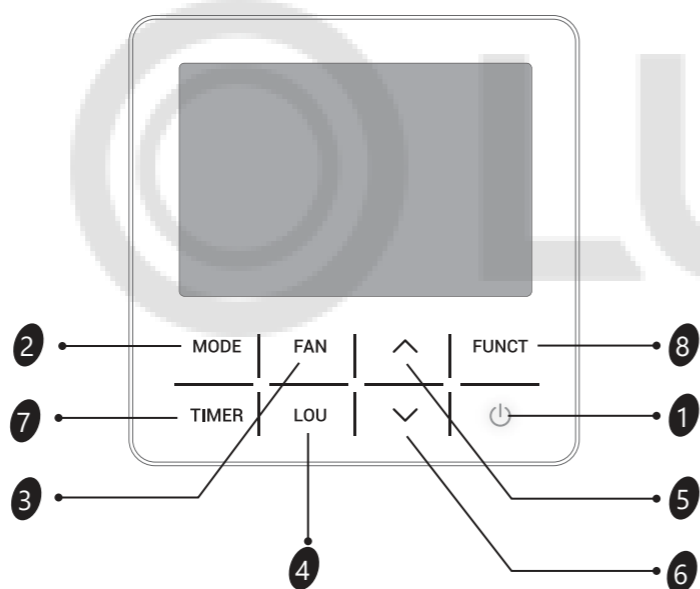

- КНОПКА «TIMER»**  
Нажмите эту кнопку для установки таймера. Для отмены таймера, нажмите и удерживайте эту кнопку в течение 3 секунд.
- КНОПКА «FUNCTION» (FUNCT)**  
Нажмите эту кнопку для включения специальных функций (Health, самоочистка, режим «Супер», экономичный режим, тихий режим, режим сна).\*

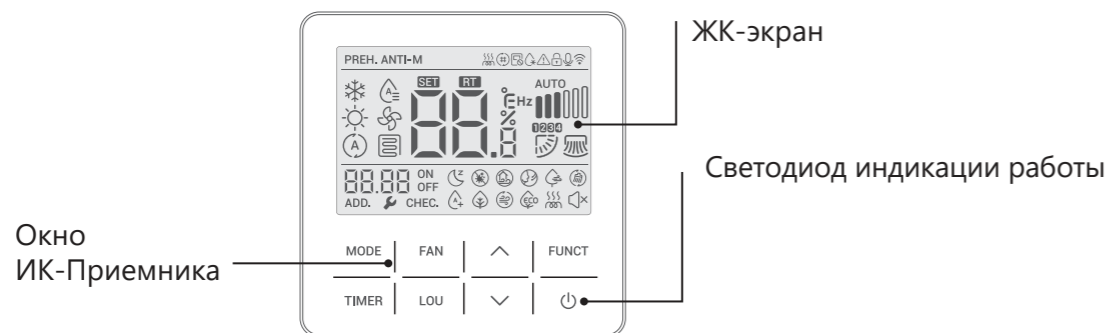

**Примечание:** некоторые функции могут быть недоступны для вашего оборудования.

## Описание проводного пульта

### Индикация на дисплее проводного пульта ДУ

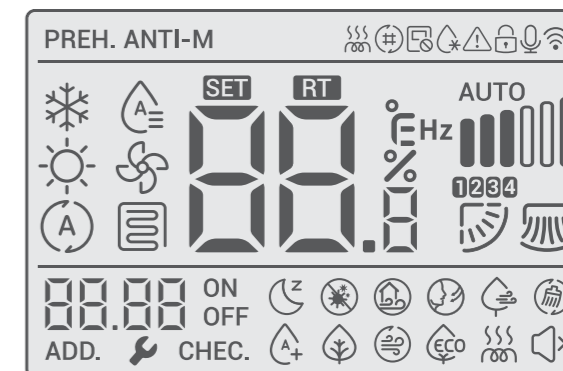

### Основные функции:

- |                             |                                  |                                     |                                   |
|-----------------------------|----------------------------------|-------------------------------------|-----------------------------------|
| Электрический нагреватель   | Необходимость очистки фильтра    | Запрет центрального управления      | Режим разморозки                  |
| Внимание!                   | Блокировка кнопок пульта         | Управление голосом                  | Wi-Fi                             |
| Режим охлаждения            | Режим осушения                   | Режим вентиляции                    | Режим нагрева                     |
| Режим авто                  | Теплый пол                       | Автоматическая скорость вентилятора | Сверхнизкая скорость вентилятора  |
| Низкая скорость вентилятора | Средняя скорость вентилятора     | Высокая скорость вентилятора        | Сверхвысокая скорость вентилятора |
| Выбор группы                | Автоматическое жюлизи вверх-вниз | Автоповорот жюлизи влево-вправо     | Установленная температура         |
| Индикатор CHECK             | Комнатная температура            | Настройка адреса                    | Индикатор ошибки                  |
| Температура                 | Градусы Цельсия                  | Градусы Фаренгейта                  | Частота                           |
| Режим Super                 | Часы                             | Таймер включения                    | Таймер выключения                 |

### Специальные функции:

- |                 |                   |                           |                                  |
|-----------------|-------------------|---------------------------|----------------------------------|
| Режим сна       | Стерилизация      | Свежий воздух             | Направление потока мимо человека |
| Природный поток | Самоочистка       | Увлажнение                | Функция Health                   |
| Режим Super     | Экономичный режим | Электрический нагреватель | Тихий режим                      |

### Примечание:

- Некоторые индикаторы могут не использоваться для вашего оборудования
- Режим нагрева недоступен для моделей «только холод»
- Функции «направление воздушного потока», «Напоминание об очистке фильтра», «Теплый пол», «Горячая вода», «Свежий воздух», «Электрический нагреватель» и др. доступны только для определенных моделей оборудования.
- Функции «Ошибка», «Обслуживание», «Настройка адреса», «Температура в градусах Фаренгейта» должны настраиваться и использоваться только обученным персоналом.

## Описание проводного пульта

### Основные функции проводного пульта управления

#### 1. Включение / выключение кондиционера

Нажмите кнопку  для включения / выключения кондиционера.

#### 2. Настройка режима работы





Нажмите кнопку «MODE» для настройки режима работы кондиционера.

Нажатие кнопки «MODE» изменяет режим работы кондиционера в следующей последовательности:



**Примечание:**  
Режим Авто доступен не для всех моделей кондиционеров.  
Режим Нагрева недоступен для моделей «только холод».

#### 3. Настройка желаемой температуры

Нажимайте кнопки  или  для изменения желаемой (установленной) температуры.  
Каждое нажатие на кнопку  или  изменяет желаемую температуру на 0,5 °C.

#### Диапазон настройки желаемой температуры

Охлаждение, нагрев, осушение: 16 °C ~ 30 °C (61 °F ~ 86 °F)

Вентиляция: недоступно для настройки.

**Примечание:**  
1) Режим Нагрева недоступен для моделей «только холод».  
2) Настройка по умолчанию зависит от типа/модели внутреннего блока.  
3) Диапазон настройки желаемой температуры может быть изменен. Для этого обратитесь к организации, продавшей оборудование.  
4) После достижения нижней или верхней границы диапазона настройки желаемой температуры, температура больше не будет меняться при нажатии кнопок.

#### 4. Настройка скорости вентилятора

Нажмите кнопку «FAN» для изменения скорости вращения вентилятора.

Нажатие кнопки «FAN» изменяет скорость вращения вентилятора в следующей последовательности:



**Примечание**  
1) Скорость вращения Авто недоступна в режиме Вентиляции  
2) Скорость вращения вентилятора по умолчанию в режиме Осушения – Авто, и не может быть изменена.

## Описание проводного пульта

#### 5. Изменение положения жалюзи

Во время работы кондиционера, или когда кондиционер находится в режиме ожидания, но настроен таймер на включение, нажмите кнопку «LOU» для изменения положения жалюзи (направления воздушного потока) в следующей последовательности:

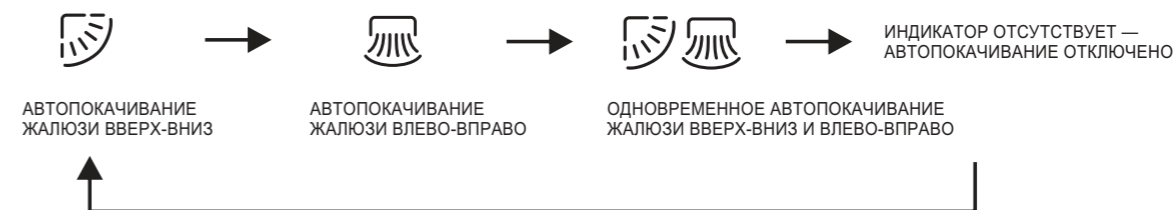







**Примечание:** функция изменения положения жалюзи с пульта управления доступна не для всех моделей.

#### 6. Независимая настройка положения жалюзи

Некоторые блоки оснащены функцией независимой настройки положения жалюзи на каждом выходе воздуха. Можно настроить положение каждой из 4 жалюзи в следующей последовательности:



#### Как использовать функцию независимой настройки положения жалюзи:

- 1) Нажмите кнопку «LOU» и затем нажатием кнопки  или  выберите номер жалюзи для настройки, или выберите одновременно жалюзи 1234.
- 2) Дважды нажмите кнопку «LOU» и затем нажатием кнопки  или  выберите положение жалюзи по вертикали (вверх-вниз). Для выбора доступен режим автопокачивания и 6 фиксированных положений.
- 3) Трижды нажмите кнопку «LOU» и затем нажатием кнопки  или  выберите положение жалюзи по горизонтали (влево-вправо). Для выбора доступен режим автопокачивания и 6 фиксированных положений.
- 4) Еще раз нажмите кнопку «LOU» для настройки положения следующей группы жалюзи или всех групп жалюзи.

#### Как отменить настройку:

Не нажимайте кнопки пульта в течение 5 секунд для выхода из режима независимой настройки положения жалюзи.

## Описание проводного пульта

### Дополнительные функции проводного пульта управления

#### Режим Super

Режим Super необходим для быстрого охлаждения / нагрева помещения. В этом режиме кондиционер работает с максимальной производительностью.

#### Включение режима Super:

1. Нажмите кнопку «**FNCT**» когда кондиционер работает.
2. Нажатием кнопок  $\wedge / \vee$  выберите индикатор  $\text{Ⓢ}$ , при выборе индикатора он начнет мигать.
3. Нажмите кнопку «**FNCT**» еще раз для подтверждения включения режима Super. Внутренний блок перейдет к работе с наивысшей скоростью вентилятора  $\text{|||||}$

#### Выключение режима Super:

Повторите шаги 1-3 из раздела «включение режима Super». Иконка  $\text{Ⓢ}$  пропадет с экрана проводного пульта.

Нажатие кнопок или активация режимов "ON/OFF", "Mode", "Sleep", "Silent" или "Energy Saving" также приведет к отключению режима Super.

При отсутствии действий в течение 5 секунд на любом из этапов включения режима Super приведет к отмене включения.

**Примечание:** если вы включите режим Super при работе кондиционера в режиме Охлаждения или Осушения, кондиционер автоматически перейдет в режим принудительного охлаждения с наименьшей доступной установленной температурой, если кондиционер работает в режиме Нагрева – перейдет в режим принудительного нагрева с наивысшей доступной установленной температурой.

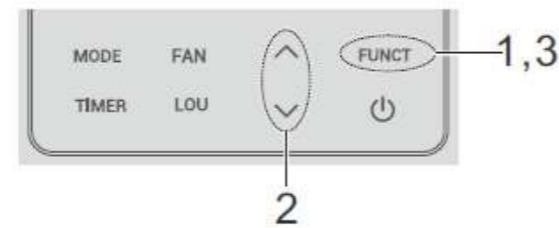

#### Тихий режим

Тихий режим позволяет снизить уровень шума от кондиционера благодаря изменению скорости вентилятора на наименьшую.

#### Включение тихого режима:

1. Нажмите кнопку «**FNCT**» когда кондиционер работает в режиме охлаждения / нагрева / вентиляции.
2. Нажатием кнопок  $\wedge / \vee$  выберите индикатор  $\text{Ⓜ}$ , при выборе индикатора он начнет мигать.
3. Нажмите кнопку «**FNCT**» еще раз для подтверждения включения тихого режима. Внутренний блок перейдет к работе с наименьшей скоростью вентилятора  $\text{I}$ .

#### Выключение тихого режима:

Повторите шаги 1-3 из раздела «включение тихого режима». Иконка  $\text{Ⓜ}$  пропадет с экрана проводного пульта.

Нажатие кнопок или активация режимов "ON/OFF", "Mode", "Sleep", "Super" или "Energy Saving" также приведет к отключению тихого режима.

При отсутствии действий в течение 5 секунд на любом из этапов включения тихого режима приведет к отмене включения.

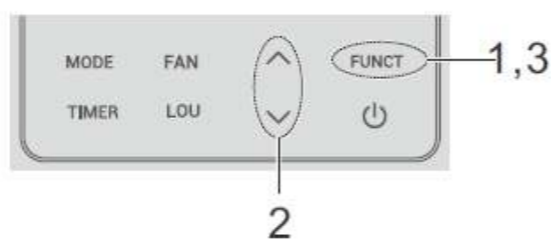

## Описание проводного пульта

#### Режим сна:

Режим сна повышает комфорт при использовании кондиционера в ночное время.

#### Включение режима сна:

1. Нажмите кнопку «**FNCT**» когда кондиционер работает в режиме охлаждения / нагрева / вентиляции.
2. Нажатием кнопок  $\wedge / \vee$  выберите индикатор  $\text{Ⓝ}$ , при выборе индикатора он начнет мигать.
3. Нажмите кнопку «**FNCT**» еще раз для подтверждения включения тихого режима. Внутренний блок перейдет к работе в режиме сна.

#### Выключение режима сна

Повторите шаги 1-3 из раздела «включение режима сна». Иконка  $\text{Ⓝ}$  пропадет с экрана проводного пульта. Нажатие кнопок или активация режимов "ON/OFF", "Mode", "Скорость вентилятора", "Super", "Тихий режим" или "Energy Saving" также приведет к отключению режима сна.

При отсутствии действий в течение 5 секунд на любом из этапов включения режима сна приведет к отмене включения.

#### Блокировка кнопок пульта управления

Для защиты от случайного или преднамеренного изменения настроек работы кондиционера, воспользуйтесь блокировкой кнопок пульта управления.

#### Включение блокировки кнопок пульта:

Синхронно нажмите и удерживайте в течение 3 секунд кнопки  $\wedge$  и  $\vee$  для включения блокировки кнопок пульта. На экране проводного пульта отобразится иконка  $\text{Ⓛ}$ .

#### Выключение блокировки кнопок пульта:

Синхронно нажмите и удерживайте в течение 3 секунд кнопки  $\wedge$  и  $\vee$  для выключения блокировки кнопок пульта. С экрана проводного пульта исчезнет иконка  $\text{Ⓛ}$ .

#### Напоминание о необходимости очистки противопылевого фильтра

Появление иконки  $\text{Ⓢ}$  на экране проводного пульта управления сигнализирует о необходимости очистки противопылевого фильтра. Пожалуйста, свяжитесь с обслуживающей организацией для осуществления очистки фильтра.

После выполнения очистки фильтра, нажмите и удерживайте в течение 3 секунд кнопку  $\text{Ⓢ}$  для сбрасывания напоминания.

#### Примечание:

- 1) Функция напоминания о необходимости очистки противопылевого фильтра доступна не на всех моделях.
- 2) Операции с функцией напоминания должны осуществляться только сертифицированным и обученным персоналом.
- 3) Отключите кондиционер от электропитания перед выполнением очистки противопылевого фильтра.

## Описание проводного пульта

### Настройка звуковых сигналов подтверждения внутреннего блока

По умолчанию, звуковые сигналы внутреннего блока включены.

Для отключения звуковых сигналов внутреннего блока, нажмите и удерживайте в течение 3 секунд кнопку «*FAN*». Повторите эту операцию для повторного включения звуковых сигналов.

### Подсветка экрана проводного пульта

По умолчанию, подсветка экрана включена, работает при использовании пульта.





Для отключения подсветки экрана проводного пульта, не нажимайте никакие кнопки в течение 10 секунд, и подсветка отключится автоматически. Если необходимо включить подсветку, нажмите любую кнопку.

### Включение режима сопряжения Wi-Fi\*

Нажмите и удерживайте в течение 3 секунд кнопки «*LOU*» и «*FUNCT*» для входа в режим сопряжения Wi-Fi. После успешного входа в режим сопряжения, на экране загорится значок . Если индикатор Wi-Fi не загорелся, это означает, что настройка сети прошла неудачно и ее нужно повторить.

### Однократный таймер включения

Как запустить таймер:

1. Когда кондиционер выключен, нажмите и удерживайте кнопку «*TIMER*» до тех пор, пока не появится иконка «*ON*» и после настройки времени не начнет мигать.
2. С помощью кнопок  /  настройте желаемое время включения. С каждым нажатием кнопок  /  значение времени будет изменяться на 0.5 часа. Таймер может быть настроен в пределах от 0 до 24 часов, с шагом 0.5 часа.
3. Нажмите кнопку «*TIMER*» еще раз для подтверждения и выхода из режима настройки. После завершения настройки, иконка таймера включения «*ON*» будет гореть на экране, и будет отображаться оставшееся время до включения кондиционера (с шагом 0.5 часа).

Как отменить таймер включения:

Нажмите и удерживайте кнопку «*TIMER*» в течение 3 секунд.

#### Примечание:

- (1) Настройки скорости воздушного потока, направления воздушного потока, режима, температуры — могут быть изменены по необходимости, после настройки таймера.
- (2) Если необходимо произвести изменение настройки таймера включения, следуйте той же инструкции, что при первичной настройке.
- (3) Настройка таймера недоступна в случае наличия ошибок / неисправностей.
- (4) Если настройки таймера были изменены с помощью опционального беспроводного пульта дистанционного управления, то на проводном пульте будет отображаться время включения, но его невозможно будет изменить.

### Однократный таймер выключения



Настройка однократного таймера выключения аналогична настройке таймера включения, но осуществляется, когда кондиционер включен.

\* Для некоторых моделей

## Описание проводного пульта

### Функция "Health"\*

Как включить функцию "Health":

1. Когда кондиционер включен, нажмите кнопку «*FUNCT*»
2. С помощью кнопок  /  выберите иконку , чтобы она начала мигать
3. Нажмите кнопку «*FUNCT*» для активации функции "Health"

#### Как выключить функцию "Health":



Повторите те же действия, что при включении функции "Health".

 **Примечание:** включение / выключение кондиционера или изменение режима работы также приведут к отключению функции "Health".

### Функция "ECO" (экономия электроэнергии)

При работе функции "ECO", кондиционер будет потреблять меньше электроэнергии.

Как включить функцию "ECO":

1. Когда кондиционер включен, нажмите кнопку «*FUNCT*»
2. С помощью кнопок  /  выберите иконку , чтобы она начала мигать
3. Нажмите кнопку «*FUNCT*» для активации функции "ECO"

#### Как выключить функцию "ECO":



Повторите те же действия, что при включении функции "ECO".

 **Примечание:** включение / выключение кондиционера, изменение режима работы, скорости потока воздуха, включение режима комфортного сна, функции тишины или изменение уставки температуры также приведут к отключению функции "ECO". Функция "ECO" не работает в режиме осушения, быстрого охлаждения/нагрева.

### Функция самоочистки \*

При работе функции самоочистки, внутренний / наружный блок будут производить самоочистку теплообменника.

Как включить функцию самоочистки:

1. Когда кондиционер включен, нажмите кнопку «*FUNCT*»
2. С помощью кнопок  /  выберите иконку , чтобы она начала мигать
3. Нажмите кнопку «*FUNCT*» для активации функции самоочистки. На экране может отображаться разная температура (по предустановленной программе самоочистки).

#### Как выключить функцию самоочистки:

Повторите те же действия, что при включении функции самоочистки

Включение / выключение кондиционера или изменение режима работы, также приведут к отключению функции самоочистки.

 **Примечание:** включение функции самоочистки недоступно при включенных функциях таймера / комфортного сна.

\* Для некоторых моделей

## Обслуживания проводного пульта управления

### Ошибки и неисправности:

1. Протирайте экран или корпус пульта управления от пыли только сухой тряпкой из микрофибры.
2. Если грязь невозможно удалить с помощью сухой тряпки, слегка смочите тряпку неагрессивными моющими средствами или водой, и аккуратно протрите грязь. После этого протрите пульт насухо.
3. Не используйте для очистки пульта разбавители / растворители / кислоты.

Если при работе сплит-системы возникла неисправность, на дисплее пульта появится значок , и, в некоторых случаях, код ошибки.

Для восстановления работы кондиционера, пожалуйста, свяжитесь с организацией, продавшей кондиционер.



Error code – код ошибки

### Комплект поставки

Перед проведением установки пульта, проверьте комплект поставки

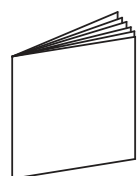

Инструкция по установке и эксплуатации – 1 шт.



Крепежный винт – 2 шт.



Соединительный кабель – 1 шт.

## Как выполнить установку пульта

1. Выберите место установки пульта управления. При выборе места установки, пожалуйста, следуйте инструкциям по безопасности.
2. Снимите заднюю крышку пульта управления.  
Вставьте шлицевую отвертку в специальную прорезь на нижней части пульта управления и аккуратно поверните, чтобы отсоединить заднюю крышку пульта управления.

 **Примечание:** плата управления проводного пульта соединена с передней частью пульта. При отсоединении задней крышки, будьте аккуратны, чтобы не повредить плату управления.

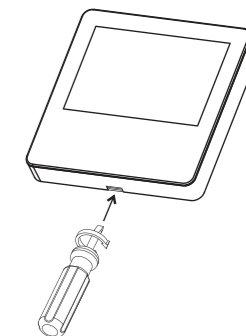

3. Проденьте соединительный кабель через отверстие на задней крышке пульта управления.
4. Надежно прикрутите заднюю крышку пульта управления к стене или подрозетнику с помощью 2 крепежных винтов.

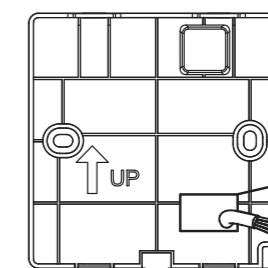

Отверстие на задней крышке

Соединительный кабель

5. Подключите соединительный кабель к разъему пульта управления так, как показано на картинке.
6. Подключите соединительный кабель к соответствующему разъему на плате управления внутреннего блока. Обозначение разъема на плате управления внутреннего блока вы можете посмотреть в инструкции по установке или на электрической схеме непосредственно на внутреннем блоке сплит-системы (обычно обозначен как «CN6 или CN18 WIRED»).

передняя часть пульта

задняя крышка пульта

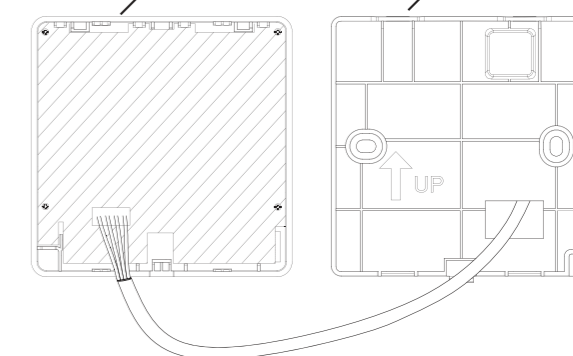

 **Примечание:** соединительный кабель должен быть надежно зафиксирован после подключения. Для исключения попадания жидкости или насекомых внутрь пульта, все отверстия должны быть изолированы с помощью специальной замазки или иных материалов.

7. Наденьте переднюю часть пульта на верхние защелки задней крышки пульта, и защелкните защелки пульта. После выполнения установки, снимите защитную пленку с передней части пульта.

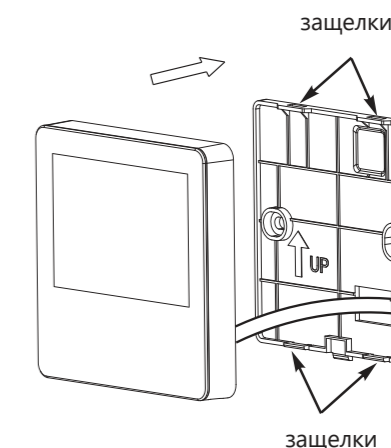

защелки

защелки

**Настройка внутренних параметров пульта управления**

Внутренние параметры пульта управления могут быть изменены в соответствии с необходимостью. Данные работы должен проводить квалифицированный персонал.

**Как настроить внутренние параметры пульта управления:**

1. Нажмите и удерживайте в течение 3 секунд кнопки «**FUNCT**» и «**MODE**» для входа в режим настройки внутренних параметров пульта. На дисплее загорятся значки «**CHEC.**» и «**ADD.**».



2. С помощью кнопок «**MODE**» и «**TIMER**», выберите номер секции «**1**».

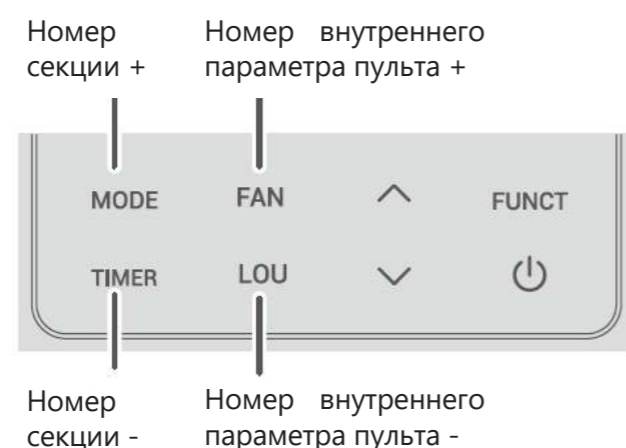

3. С помощью кнопок «**FAN**» и «**LOU**» выберите номер настраиваемого внутреннего параметра пульта (см. таблицу номеров внутренних параметров ниже).
4. С помощью кнопок «**^**» и «**v**» выберите значение настраиваемого внутреннего параметра пульта (см. таблицу значений параметров ниже). После настройки значения внутреннего параметра, нажмите кнопку «**FUNCT**» для подтверждения.
5. Нажмите кнопку «**⏻**» для выхода из настройки внутренних параметров пульта **без сохранения настроек.**

Таблица номеров и значений внутренних параметров проводного пульта управления:

Номер внутреннего параметра пульта	Функция внутреннего параметра пульта	Значения внутреннего параметра пульта	Дополнительно
03	Сброс на заводские настройки	Когда мигает значение "boot", нажмите кнопку « <b>FUNCT</b> » для сброса пульта к заводским настройкам и выхода.	
06	Отображаемая температура (на дисплее пульта)	0 – Отображение заданной температуры (уставки) 1 – Отображение комнатной температуры	Значение по умолчанию — 0
07	Отображение градусов Цельсия / Фаренгейта на дисплее пульта	0 – Отображение температуры в градусах Цельсия 1 – Отображение температуры в градусах Фаренгейта	Значение по умолчанию — 0
08	Настройка режима "только холод"	0 – Режим "холод + тепло" 1 – Режим "только холод"	Значение по умолчанию — 0
10	Ограничение диапазона заданных температур	0 – Ограничение не разрешено 1 – Ограничение разрешено	Значение по умолчанию — 0
11	Подстройка значений датчика температуры пульта	0 – Ограничение не разрешено 1 – Ограничение разрешено	Значение по умолчанию — 0

**Настройка параметров проводного пульта управления**

Параметры проводного пульта управления могут быть изменены в соответствии с необходимостью. **Перед настройкой параметров, убедитесь, что их редактирование разрешено политикой внутренних параметров пульта (см. раздел «настройка внутренних параметров пульта управления, параметры 10 и 11 секции 1»).**

**Ограничение диапазона задаваемых температур (уставки)**

Значение диапазона доступных для выбора задаваемых температур (уставки) по умолчанию составляет от +16 до +30 °C. При необходимости, этот диапазон может быть изменен.

**Примечание:** перед началом настройки, убедитесь, что настройка внутреннего параметра пульта управления (параметр №10) разрешает ограничение диапазона задаваемых температур.

Например, в режиме охлаждения доступный диапазон может быть изменен от +23 до +30 °C, а в режиме нагрева от +16 до +23 °C.

**Настройка диапазона задаваемых температур (уставки):**

1. Когда кондиционер выключен, нажмите и удерживайте в течение 3 секунд кнопки «**FUNCT**» и «**✓**» для входа в режим настройки параметра. На экране появится иконка **SET**

Значение задаваемой температуры (установки).

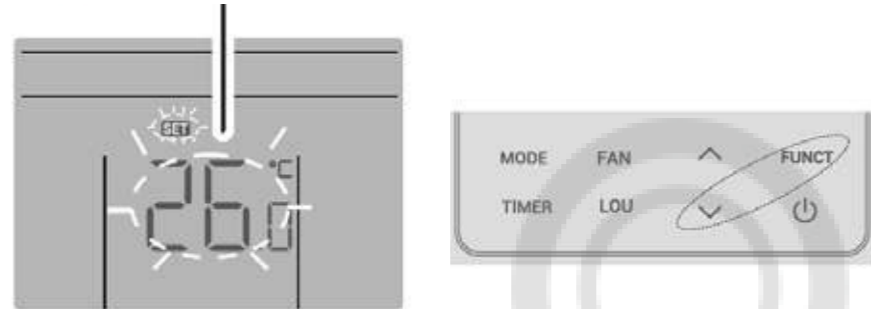

2. С помощью кнопок «**^**» и «**✓**» измените диапазон на желаемый.
3. Нажмите кнопку «**FUNCT**» для подтверждения и выхода, или подождите 5 секунд для подтверждения и выхода.

**Как отменить изменения:**

Нажмите кнопку «**⏻**» для выхода **без сохранения настроек**.

**Примечание:** диапазон задаваемых температур (уставки) меняется одновременно для режимов охлаждения и нагрева.

**Подстройка значений температурного датчика пульта управления:**

В некоторых случаях может потребоваться подстройка значений температурного датчика пульта управления. Например: настроено считывание комнатной температуры с датчика температуры в пульте управления, но из-за материала стены (например, мрамор) реальное значение комнатной температуры отличается от считанного датчиком, что требует корректировки. Перед началом настройки, убедитесь, что настройка внутреннего параметра пульта управления (параметр №11) разрешает ограничение диапазона задаваемых температур.

**Как настроить подстройку значений:**

1. Когда кондиционер выключен, нажмите и удерживайте в течение 3 секунд кнопки «**FUNCT**» и «**^**» для входа в режим настройки параметра. На экране появится иконка

Скорректированное значение с датчика температуры в пульте управления

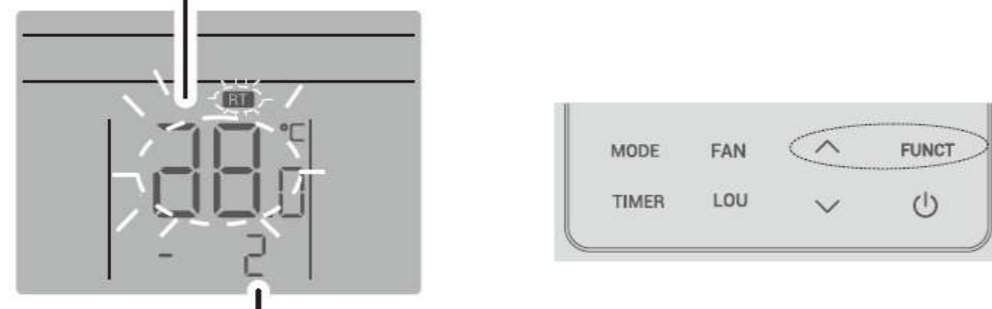

Значение подстройки (корректировки)

2. С помощью кнопок «**^**» и «**✓**» измените значение подстройки на желаемое в пределах от -20 до +20 °С.
3. Нажмите кнопку «**FUNCT**» для подтверждения и выхода, или подождите 5 секунд для подтверждения и выхода.

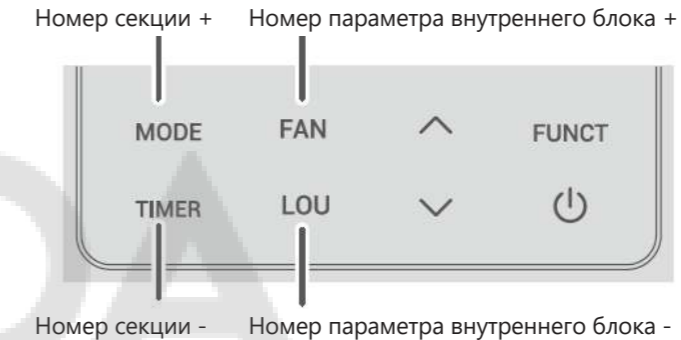

**Как отменить изменения:**

Нажмите кнопку «**⏻**» для выхода **без сохранения настроек**.

**Примечание:** подстройка температуры меняется одновременно для режимов охлаждения и нагрева.

**Настройка параметров внутреннего блока**

При необходимости, можно изменить параметры внутреннего блока:

1. Нажмите и удерживайте в течение 3 секунд кнопки «**FUNCT**» и «**MODE**» для входа в режим настройки параметров внутреннего блока. На дисплее загорятся значки «**CHEC.**» и «**ADD.**».
2. С помощью кнопок «**MODE**» и «**TIMER**» выберите номер секции «3».

Значение параметра внутреннего блока

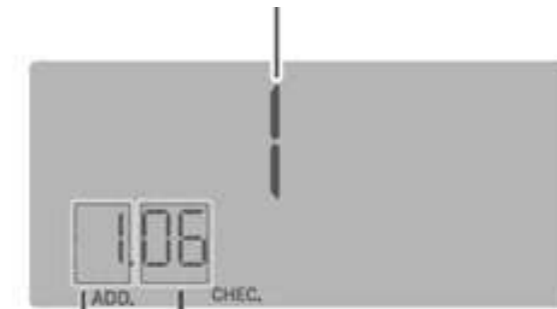

Номер секции      Номер параметра внутреннего блока

3. С помощью кнопок «**FAN**» и «**LOU**» выберите номер настраиваемого параметра внутреннего блока (см. таблицу номеров параметров внутреннего блока ниже)
4. С помощью кнопок «**^**» и «**✓**» выберите значение настраиваемого параметра внутреннего блока (см. таблицу значений параметров внутреннего блока ниже). После настройки значения параметра внутреннего блока, нажмите кнопку «**FUNCT**» для подтверждения.
5. Нажмите кнопку «**⏻**» для выхода из настройки параметров внутреннего блока без сохранения настроек.

## Настройка параметров внутреннего блока

Таблица номеров и значений параметров внутреннего блока:

Номер параметра внутреннего блока	Функция параметра внутреннего блока	Значения параметра внутреннего блока	Дополнительно
01	Функция автоперезапуска при пропадании электропитания	0 – Функция автоперезапуска отключена 1 – Функция автоперезапуска включена	Значения кроме 0 и 1 недействительны
02	Отображение градусов Цельсия / Фаренгейта на дисплее внутреннего блока	0 – Отображение температуры в градусах Цельсия 1 – Отображение температуры в градусах Фаренгейта	Значение по умолчанию – 0.
03	Отображаемая температура (на дисплее внутреннего блока)	0 – Отображение заданной температуры (уставки) 1 – Отображение комнатной температуры	Значение по умолчанию – 0.
04	Считывание температуры комнатного воздуха с термодатчика пульта или внутреннего блока (режим охлаждения)	0 – Считывание температуры полностью с термодатчика пульта управления 10 – Считывание температуры полностью с термодатчика кондиционера	Значение по умолчанию – 0. Значения 1-9 – Изменение соотношения считывания с шагом 10%, где: 1 – 90% с датчика пульта управления и 10% с датчика блока; 9 – 90% с датчика блока и 10% с датчика пульта управления
05	Функция напоминания о необходимости очистки противопылевого фильтра	0 – Показывать напоминание о необходимости очистки фильтра 1 – Не показывать напоминание о необходимости очистки фильтра	Значение по умолчанию – 0.
06	Функция напоминания о необходимости очистки противопылевого фильтра	Значение параметра * 1000 часов. Например, значение 32 = 32000 часов.	Значение по умолчанию – 32. Доступные значения - от 0 до 32.
07	Функция компенсации высоты помещения	Значения 0,1,2 = нет компенсации Значение 3 – средняя компенсация Значения 4-10 – максимальная компенсация	Увеличение компенсации = увеличение скорости вентилятора.
08	Значение температурной компенсации в режиме охлаждения (корректировка значения датчика внутреннего блока)	0: 0 °C; 1:-0.5 °C; 2:-1 °C; 3:-1.5 °C; 4: -2 °C; 5:-2.5 °C; 6:-3.0 °C; 7:-3.5 °C; 8:-4 °C; 9: -4.5 °C; 10:-5 °C	
09	Значение температурной компенсации в режиме нагрева (корректировка значения датчика внутреннего блока)	0: 0 °C; 1:-0.5 °C; 2:-1 °C; 3:-1.5 °C; 4:-2 °C; 5:-2.5 °C; 6:-3.0 °C; 7:-3.5 °C; 8: -4 °C; 9: -4.5 °C; 10: -5 °C	
10	Значение статического напора (ESP)*	Значение параметра = значение статического напора в Па. При превышении макс. доступного напора, блок будет работать на макс. доступном напоре.	Значение по умолчанию – зависит от блока. Доступные значения – от 0 до 240
11	Настройка мощности внутреннего блока	Значение параметра = значение мощности * 100 (Вт)	Значение по умолчанию – зависит от блока. Доступные значения – от 0 до 255 Только для настенных / мульти-сплит систем
12	Считывание температуры комнатного воздуха с термодатчика пульта или внутреннего блока (режим нагрева)	0 – Считывание температуры полностью с термодатчика пульта управления 10 – Считывание температуры полностью с термодатчика кондиционера	Значение по умолчанию – 0. Значения 1-9 – Изменение соотношения считывания с шагом 10%, где: 1 – 90% с датчика пульта управления и 10% с датчика блока; 9 – 90% с датчика блока и 10% с датчика пульта управления

\* Не активна в данной серии.

## Настройка параметров внутреннего блока

Номер параметра внутреннего блока	Функция параметра внутреннего блока	Значения параметра внутреннего блока	Дополнительно
13	Подстройка отображаемой температуры на дисплее пульта управления в режиме охлаждения	Значение параметра = значение подстройки отображаемой температуры на проводном пульте управления	Доступные значения от -10 до +10.
14	Подстройка отображаемой температуры на дисплее пульта управления в режиме нагрева	Значение параметра = значение подстройки отображаемой температуры на проводном пульте управления	Доступные значения от -10 до +10.
15	Адрес внутреннего блока	Значение = адрес	Зарезервировано
16	Адрес системы	Значение = адрес	Зарезервировано
17	Адрес группы	Значение = адрес	Зарезервировано
18	Запоминание изменений допустимых диапазонов температур	0 – Запоминание в режиме охлаждения / нагрев отключено 1 – Запоминание в режиме охлаждения включено, нагрева – отключено 2 – Запоминание в режиме охлаждения отключено, нагрева – включено 3 – Запоминание в режиме охлаждения и нагрева включено	
19	Минимальная доступная задаваемая температура (уставка) в режиме охлаждения	Значение параметра = значение температуры (от 16 до 30 °C)	
20	Минимальная доступная задаваемая температура (уставка) в режиме нагрева	Значение параметра = значение температуры (от 16 до 30 °C)	
21	Настройка VIP	0 – Vip-адрес отсутствует 1 – Vip-адрес задан	Зарезервировано
22	Групповое управление температурой	0 – Групповое управление температурой отключено 1 – Групповое управление температурой включено	Зарезервировано
23	Зарезервировано		
24	Зарезервировано		
25	Настройка работы с картой гостя / пожарной сигнализации / принудительного вкл-выкл и сигнализации неисправности	0 – Работа с картой гостя, пожарной сигнализацией, принудительным вкл-выкл и сигнализацией неисправности отключена 1 – Работа с картой гостя 2 – Работа с пожарной сигнализацией 3 – Работа с картой гостя и пожарной сигнализацией 4 – Принудительный вкл-выкл и сигнализация неисправности 5 – Принудительный вкл-выкл + 6 – Карта гостя+ и пожарная сигнализация 7 – Карта гостя для жарких стран и принудительный вкл-выкл	<b>Примечание:</b> не все режимы работы могут быть доступны для вашего оборудования. Подробная инструкция по работе с разъемом приведена в инструкции по ссылке ниже, или воспользуйтесь QR-кодом для перехода к инструкции. <a href="https://hisense-air.ru/files/Hisense_OUT_INPUT.pdf">https://hisense-air.ru/files/Hisense_OUT_INPUT.pdf</a> 
28	Зарезервировано		



### Внимание!

При обнаружении неисправности обратитесь в авторизованный сервисный центр.  
Не все параметры могут быть доступны для изменения на вашей модели кондиционера.

**ОБСЛУЖИВАНИЕ КАНАЛЬНОЙ СПЛИТ-СИСТЕМЫ**

Перед началом технического обслуживания отключите кондиционер от сети электропитания.



**Внимание!** При загрязненном фильтре снижается воздухопроизводительность и потребление электроэнергии увеличивается до 10%.

Не промывайте фильтр горячей водой. Не включайте кондиционер без установленного в него фильтра.

**Чистка воздушного фильтра**

- 1 Снимите фильтр
- 2 Прочистите воздушный фильтр. Используйте пылесос или промойте воздушный фильтр водой. Если он очень загрязнен, используйте нейтральное моющее средство и воду.
- 3 Установите воздушные фильтры



**ОБСЛУЖИВАНИЕ КАСЕТНОЙ СПЛИТ-СИСТЕМЫ**

Перед началом технического обслуживания отключите кондиционер от сети электропитания.



**Внимание!** О необходимости чистки фильтра сигнализирует индикатор на дисплее декоративной панели. Снять индикацию можно нажатием на кнопку аварийного включения/выключения на дисплее декоративной панели.

**Чистка воздушного фильтра**

- 1 Откройте воздухозаборную решетку. Одновременно отодвиньте обе ручки, как показано на рисунке, и далее медленно снимите ее по направлению вниз.
- 2 Снимите воздушные фильтры. Отодвиньте обе защелки на обратной стороне воздухозаборной решетки наружу и снимите воздушный фильтр.

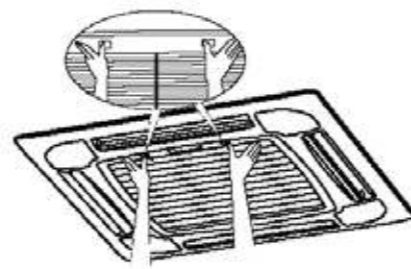

12k, 18k

- 3 Прочистите воздушный фильтр. Используйте пылесос или промойте воздушный фильтр водой. Если он очень загрязнен, используйте нейтральное моющее средство и воду температурой не выше 40 градусов.
- 4 Установите воздушный фильтр. Прикрепите воздушный фильтр к воздухозаборной решетке, поместив его в защищенную область над решеткой всасывания. Установите воздушный фильтр, задвинув рукоятки на обратной стороне решетки по направлению вовнутрь.
- 5 Закройте воздухозаборную решетку.

**Внимание!** При загрязненном фильтре снижается воздухопроизводительность и потребление электроэнергии увеличивается до 10%.

Не промывайте фильтр горячей водой. Не включайте кондиционер без установленного в него фильтра.

**Чистка блока**

Протрите панель мягкой тряпкой, слегка смоченной водой или моющим средством.

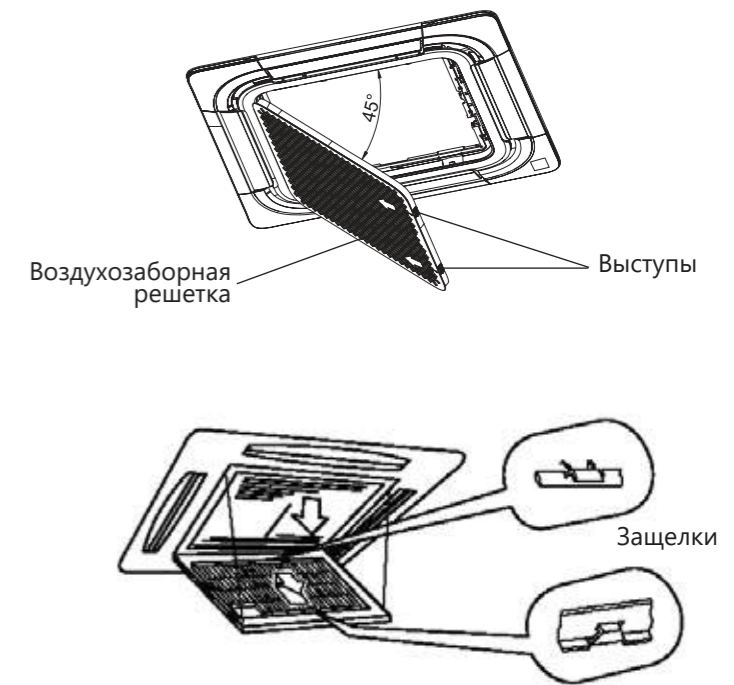

24K, 36K, 48K, 60K

**ОБСЛУЖИВАНИЕ НАПОЛЬНО-ПОТОЛОЧНОЙ СПЛИТ-СИСТЕМЫ**

О необходимости чистки фильтра сигнализирует индикатор на дисплее прибора. Снять индикацию можно нажатием на кнопку аварийного включения/выключения на дисплее прибора.

**Внимание!** При загрязненном фильтре снижается воздухопроизводительность и потребление электроэнергии увеличивается до 10%.

Не промывайте фильтр горячей водой. Не включайте кондиционер без установленного в него фильтра.

**Чистка воздушного фильтра**

- 1 Снимите фильтр.
- 2 Прочистите воздушный фильтр. Используйте пылесос или промойте воздушный фильтр водой. Если он очень загрязнен, используйте нейтральное моющее средство и воду.
- 3 Установите воздушные фильтры.

**Чистка блока**

Протрите панель мягкой тряпкой, слегка смоченной водой или моющим средством.

**ОБСЛУЖИВАНИЕ КОЛОННОЙ СПЛИТ-СИСТЕМЫ**

Обслуживание внутреннего блока

- 1** Отключите питание прибора.

Перед отключением питания отключите прибор с пульта ДУ.

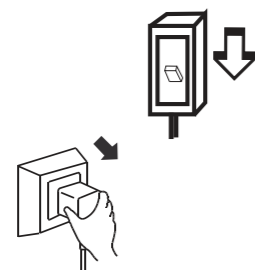

- 2** Протрите панель мягкой и сухой тряпкой.

Температура воды должна быть ниже 40 °С.

- 3** Запрещается использовать растворители, бензин и абразивные чистящие средства для чистки поверхностей прибора.

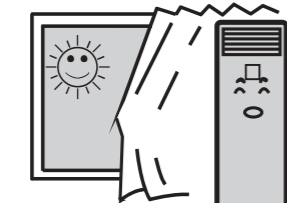

- 4** Никогда не брызгайте и не лейте воду непосредственно на блок.

- 5** Установите на приборе режим FAN Only (Вентиляция) минимум на полдня работы для того, чтобы просушить все составляющие внутреннего блока изнутри.

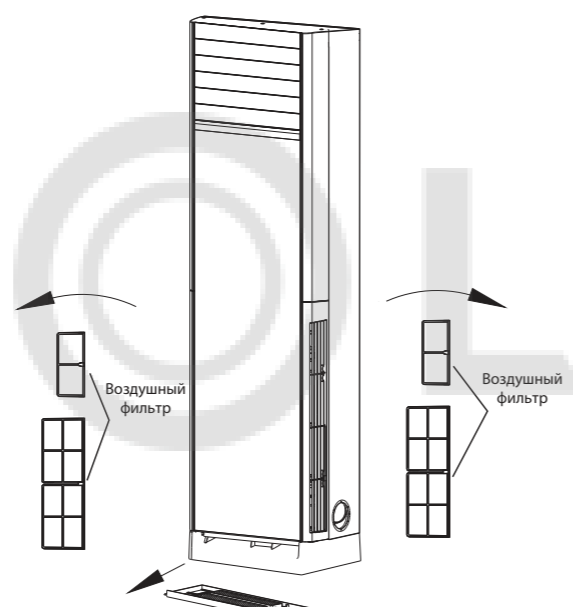

Чистка и замена воздушного фильтра

- 1** Отключите прибор и снимите фильтр как на рисунке ниже.



**Установка или замена воздушного фильтра должна осуществляться взрослыми людьми во избежание травм.**
- 2** Очистка воздушного фильтра.

Промойте фильтр в теплой воде при необходимости. Просушите фильтр в тени.
- 3** Установите воздушный фильтр обратно во внутренний блок.

**Необходимо осуществлять очистку воздушного фильтра каждые 300 часов работы.**

**Необходимо производить очистку воздушного фильтра каждые 2 недели в случае, если прибор установлен в загрязненном помещении.**

Устранение неполадок

1. При подтекании конденсата из дренажного поддона остановите работу прибора и обратитесь в организацию, устанавливавшую прибор или в другую организацию, уполномоченную производить установку и обслуживание прибора
2. При возникновении запаха дыма или появлении дыма из прибора — остановите работу прибора и обратитесь в организацию, устанавливавшую прибор или в другую организацию, уполномоченную производить установку и обслуживание прибора
3. Из выпускного отверстия выходит туман. Туман появляется, когда в помещении высокая влажность.

Ошибка	Возможные причины и пути устранения ошибок
<b>Прибор не работает</b>	<ul style="list-style-type: none"> <li>Подождите 3 минуты и включите прибор. Возможно прибор был отключен защитным устройством</li> <li>Возможно разряжены аккумуляторы пульта ДУ</li> <li>Проверьте подключение к сети питания</li> </ul>
<b>Отсутствует подача теплого / холодного воздуха (в зависимости от выбранного режима)</b>	<ul style="list-style-type: none"> <li>Проверьте степень загрязнения фильтра</li> <li>Проверьте, не перекрыты ли отверстия воздухозабора и воздухоотдачи внутреннего воздуха</li> <li>Проверьте, корректно ли установлена температура воздуха на пульте ДУ</li> <li>Проверьте, закрыты ли окна, двери</li> </ul>
<b>Задержка при переключении режима работы</b>	<ul style="list-style-type: none"> <li>Смена режимов работы в ходе эксплуатации может занимать до 3-х минут</li> </ul>
<b>При работе слышен звук журчащей воды</b>	<ul style="list-style-type: none"> <li>Данный звук может быть вызван движением хладагента. Это нормальный режим работы.</li> <li>Данный звук также характерен для прибора в режиме Размораживания наружного блока при работе в режиме Отопления</li> </ul>
<b>Слышно потрескивание</b>	<ul style="list-style-type: none"> <li>Данный звук может возникать под влиянием изменения температуры корпуса</li> </ul>
<b>Возникновение конденсата в виде тумана</b>	<ul style="list-style-type: none"> <li>Туман может возникать при снижении температуры воздуха в помещении и высокой влажности</li> </ul>
<b>Индикатор компрессора горит постоянно, а внутренний вентилятор не работает</b>	<ul style="list-style-type: none"> <li>Режим работы кондиционера был изменен с режима нагревания на режим охлаждения. Индикатор погаснет в течение 10 минут и вернется в режим нагревания</li> </ul>

**Если после всех попыток устранения неполадок проблема не решена, обратитесь в авторизованный сервисный центр в вашем регионе либо к торговому представителю.**

## Коды ошибок

Коды ошибок наружных блоков	
0	Норма
1	Ошибка датчика температуры наружного блока (наружного воздуха)
2	Ошибка датчика температуры наружного блока (теплообменника)
3	Отключение системы по токовой перегрузке
4	Ошибка памяти ЭСППЗУ (EEPROM)
5	Срабатывание устройства защиты теплообменника внутреннего блока от обмерзания (в режиме охлаждения) или перегрева (в режиме нагрева)
6	Защита по блокировке вентилятора наружного блока (отслеживание по температуре наружного воздуха / конденсатора)
7	Сбой связи между внутренним и наружным блоком
8	Разбалансировка нагрузки (напряжение/ток) по разным фазам питания компрессора
9	Ошибка по фазе питания компрессора U
10	Ошибка по фазе питания компрессора V
11	Ошибка по перефазировке / отсутствию фазы компрессора
12	Отсутствует одна из фаз питания (только для блоков с 3-фазным питанием)
13	Срабатывание тепловой защиты компрессора по перегреву
14	Защита по высокому давлению (реле высокого давления)
15	Защита по низкому давлению (реле низкого давления)
16	Защита по перегрузке системы в режиме охлаждения
17	Ошибка датчика температуры наружного блока (нагнетания)
Коды ошибок внутренних блоков	
51	Ошибка по датчику уровня конденсата
64	Ошибка связи между внутренним и наружным блоками
71	Ошибка перехода через 0 (внутренний блок)
72	Неисправность двигателя вентилятора внутреннего блока
73	Ошибка ЭСППЗУ (EEPROM) внутреннего блока
81	Ошибка датчика температуры внутреннего блока (воздушного)
83	Ошибка датчика температуры внутреннего блока (теплообменника)
FE (254)	Ошибка связи между платой управления внутреннего блока и проводным пультом управления
ER	Ошибка связи между платой управления и платой дисплея внутреннего блока
Коды ошибок проводного пульта	
F0 / 240	Ошибка ЭСППЗУ (EEPROM) внутреннего блока
F1 / 241	Ошибка датчика температуры проводного пульта
F2 / 242	Ошибка микросхемы реального времени
F3 / 243	Ошибка связи датчика влажности и микроконтроллера пульта
F4 / 244	Ошибка считывания данных / ошибка микросхемы ЭСППЗУ (EEPROM) пульта
FA	Ошибка совместимости проводного пульта и внутреннего блока
Fb	Ошибка связи между ведомым (Slave) блоком и центральным контроллером
FC	Неравномерное распределение хладагента по блокам: слишком высокая разница температур между Master и Slave блоком
Fd	Ошибка связи центрального контроллера и проводного пульта
FE / 254	Ошибка связи проводного пульта с внутренним блоком
ER	Ошибка связи между платой управления и дисплеем

 **Дополнительные ошибки по наружному блоку см. на дисплее платы управления наружного блока. Расшифровка ошибок наружного блока приведена в соответствующем сервис-мануале. Коды ошибок приведены для справки и могут быть изменены без предварительного уведомления.**

## Комплектация

### Канальные сплит-системы AUD:

- Наружный блок
- Внутренний блок
- Проводной пульт ДУ
- Руководство по эксплуатации
- Гарантийный талон

### Кассетные сплит-системы AUC:

- Наружный блок
- Внутренний блок
- Декоративная панель
- Беспроводной ИК-пульт
- Руководство по эксплуатации
- Гарантийный талон

### Напольно-потолочные сплит-системы AUV:

- Наружный блок
- Внутренний блок
- Беспроводной ИК-пульт
- Руководство по эксплуатации
- Гарантийный талон

### Колонные сплит-системы:

- Внешний блок
- Внутренний блок
- Беспроводной ИК-пульт
- Руководство по эксплуатации
- Гарантийный талон

## Технические характеристики

Параметр/Серия	Полупромышленные сплит-системы кассетного типа HEAVY Classic					
Модель, внутренний блок	AUC-12HR4SAA	AUC-18HR4SAA1	AUC-24HR4SJA	AUC-36HR4SKA	AUC-48HR4SKA	AUC-60HR4SKA
Модель, декоративная панель	AUC-650	AUC-650	AUC-950R	AUC-950R	AUC-950R	AUC-950R
Модель, наружный блок	AUW-12H4SV	AUW-18H4SS	AUW-24H4SF	AUW-36H6SD	AUW-48H6SE1	AUW-60H6SP1
Электропитание внутреннего блока, В/Гц/Ф	220-240/50/1	220-240/50/1	220-240/50/1	220-240/50/1	220-240/50/1	220-240/50/1
Электропитание наружного блока, В/Гц/Ф	220-240/50/1	220-240/50/1	220-240/50/1	380-415/50/3	380-415/50/3	380-415/50/3
Холодопроизводительность, кВт	3,55	5,00	7,30	11,00	14,50	16,50
Теплопроизводительность, кВт	3,81	5,80	7,90	11,50	15,00	17,50
Номинальный ток* (охлажд./нагрев), А	6,20 / 5,60	7,50 / 7,00	10,50 / 9,70	6,80 / 6,40	8,40 / 8,0	9,50 / 9,70
Номинальная мощность* (охлажд./нагрев), Вт	1100 / 1055	1720 / 1605	2275 / 2075	3425 / 3100	4515 / 4155	5140 / 5450
Коэффициент EER / Класс энергоэффективности (охлажд.)	3,23 / А	2,91 / С	3,21 / А	3,21 / А	3,21 / А	3,21 / А
Коэффициент COP / Класс энергоэффективности (нагрев)	3,61 / А	3,61 / А	3,81 / А	3,71 / А	3,61 / А	3,21 / С
Расход воздуха внутр.блока (Низк./Ср./Выс.), м³/ч	430/510/600	600/700/800	1050/1200/1300	1100/1400/1600	1550/1850/2000	1550/1850/2000
Уровень шума внутр. блока (Низк./Ср./Выс.), дБ(А)	36/40/42	42/44/46	40/42/45	45/48/50	50/53/55	50/53/55
Уровень шума наруж. блока, дБ(А)	55,0	54,0	56,0	62,0	55,0	58,0
Тип хладагента	R410A					
Заводская заправка, кг	0,85	1,30	1,58	2,60	2,40	3,10
Дозаправка (свыше номинальной длины труб), г/м	15	15	35	35	35	35
Марка компрессора	GMCC	GREE	HIGHLY	HIGHLY	HIGHLY	HIGHLY
Размеры внутреннего блока (ШхВхГ), мм	650x270x570	650x270x570	840x236x840	840x272x840	840x272x840	840x272x840
Размеры внутреннего блока в упаковке (ШхВхГ), мм	770x310x750	770x310x750	950x320x950	950x360x950	950x360x950	950x360x950
Размеры декоративной панели (ШхВхГ), мм	650x30x650	650x30x650	950x50x950	950x50x950	950x50x950	950x50x950
Размеры декоративной панели в упаковке (ШхВхГ), мм	730x130x730	730x130x730	1020x105x1000	1020x105x1000	1020x105x1000	1020x105x1000
Размеры наружного блока (ШхВхГ), мм	715x482x240	810x585x280	860x665x310	885x795x366	950x1050x340	950x1386x340
Размеры наружного блока в упаковке (ШхВхГ), мм	830x530x315	940x640x420	990x730x450	1050x890x500	1110x1200x460	1110x1530x460
Вес нетто / брутто внутреннего блока, кг	19,0 / 25,0	20,0 / 27,0	23,5 / 29,0	28 / 34,5	28 / 34,5	28 / 34,5
Вес нетто / брутто декоративной панели, кг	2,4 / 5,0	2,4 / 5,0	6,5 / 9,0	6,5 / 9,0	6,5 / 9,0	6,5 / 9,0
Вес нетто / брутто наружного блока, кг	28,0 / 30,0	42,0 / 45,0	51,0 / 56,0	67,0 / 71,0	96,0 / 103,0	106,0 / 116,0
Максимальная длина труб, м	15	25	35	40	60	60
Максимальный перепад по высоте между внутренним и наружным блоками, м	8	15	15	20	30	30
Минимальная длина труб, м	4	4	4	4	4	4
Номинальная длина труб, м	5	5	5	5	5	5
Диаметр дренажа (наружный), мм	21	21	32	32	32	32
Диаметр жидкостной трубы, мм (дюйм)	6,35 (1/4")	6,35 (1/4")	9,53 (3/8")	9,53 (3/8")	9,53 (3/8")	9,53 (3/8")
Диаметр газовой трубы, мм (дюйм)	12,7 (1/2")	12,7 (1/2")	15,88 (5/8")	19,05 (3/4")	19,05 (3/4")	19,05 (3/4")
Сторона подключения электропитания	Внутренний блок	Внутренний блок	Наружный блок	Наружный блок	Наружный блок	Наружный блок
Межблочный кабель, мм***	5×2,5	5×2,5+2×0,5	4×1,5	4×1,5	4×1,5	4×1,5
Силовой кабель, мм***	3×2,5	3×2,5	3×2,5	5×2,5	5×2,5	5×4,0
Автомат защиты, А**	16	16	20	16	16	20
Максимальная потребляемая мощность, кВт*	1,80	2,36	3,25	4,37	6,20	8,23
Максимальный потребляемый ток, А*	10,0	10,5	15,5	9,1	11,8	16,6
Пусковой ток, А*	25,0	46,0	61,0	38,0	67,0	65,0
Рабочие температурные границы наружного воздуха (охлаждение)	+15 °С ~ +43 °С	-15 °С ~ +43 °С	-15°С ~ +43°С	-15°С ~ +43°С	-15°С ~ +43°С	-15°С ~ +43°С
Рабочие температурные границы наружного воздуха (нагрев)	-10 °С ~ +24 °С					
Степень защиты, внутренний блок / наружный блок	IPX4 / IPX4					
Класс электрозащиты, внутренний блок / наружный блок	I класс / I класс					

\* Номинальная потребляемая мощность и ток приведены для кондиционера в целом (внутренний+наружный блок).

\*\* Приведены рекомендуемые сечения кабелей и автомата защиты. Вы можете самостоятельно подобрать кабель и автомат защиты после консультации с сертифицированным электриком или подбором кабель и автомат защиты для ваших условий по ПУЭ. Межблочный кабель не входит в комплект поставок сплит-систем, докупается отдельно.

## Технические характеристики

Параметр/Серия	Полупромышленные сплит-системы канального типа HEAVY Classic					
Модель, внутренний блок	AUD-12HX4SNL	AUD-18HX4SNL1	AUD-24HX4SLH1	AUD-36HX4SHH1	AUD-48HX4SHH	AUD-60HX4SHH
Модель, наружный блок	AUW-12H4SV	AUW-18H4SS	AUW-24H4SF	AUW-36H6SD	AUW-48H6SE1	AUW-60H6SP1
Электропитание внутреннего блока, В/Гц/Ф	220-240/50/1	220-240/50/1	220-240/50/1	220-240/50/1	220-240/50/1	220-240/50/1
Электропитание наружного блока, В/Гц/Ф	220-240/50/1	220-240/50/1	220-240/50/1	380-415/50/3	380-415/50/3	380-415/50/3
Холодопроизводительность, кВт	3,52	5,00	7,05	10,55	14,00	16,00
Теплопроизводительность, кВт	3,69	5,70	8,00	11,25	15,00	17,50
Номинальный ток * (охлажд./нагрев), А	5,10 / 4,80	7,50 / 7,30	10,20 / 9,60	6,90 / 6,60	8,80 / 8,60	10,00 / 10,30
Номинальная мощность * (охлажд./нагрев), Вт	1116 / 1022	1720 / 1670	2340 / 2215	3505 / 3100	4651 / 4532	5694 / 5814
Коэффициент EER / Класс энергоэффективности (охлажд.)	3,15 / В	2,91 / С	3,01 / В	3,01 / В	3,01 / В	2,81 / С
Коэффициент COP / Класс энергоэффективности (нагрев)	3,61 / А	3,41 / В	3,61 / А	3,63 / А	3,31 / С	3,01 / D
Расход воздуха внутр.блока (Низк./Ср./Выс.), м³/ч	450/470/650	630/670/750	900/1000/1250	1500/1650/1800	1600/1800/2000	1600/1800/2000
Уровень шума внутр. блока (Низк./Ср./Выс.), дБ(А)	29/31/34	35/36/38	38/40/42	37/38/40	42/44/46	42/44/46
Номинальное статическое давление (ESP), Па	10 / 30	10 / 30	50 / 80	50 / 80	80 / 120	80 / 120
Максимальное статическое давление (ESP), Па	30 / 60	30 / 70	80 / 120	80 / 150	120 / 140	120 / 180
Уровень шума наруж. блока, дБ(А)	55,0	54,0	56,0	62,0	55,0	58,0
Тип хладагента	R410A					
Заводская заправка, кг	0,85	1,30	1,58	2,60	2,40	3,10
Дозаправка (свыше номинальной длины труб), г/м	15	15	35	35	35	35
Марка компрессора	GMCC	GREE	HIGHLY	HIGHLY	HIGHLY	HIGHLY
Размеры внутреннего блока (ШхВхГ), мм	900x190x447	900x190x447	900x270x720	1386x350x800	1386x350x800	1386x350x800
Размеры внутреннего блока в упаковке (ШхВхГ), мм	1070x236x580	1070x236x580	1170x340x870	1550x410x940	1550x410x940	1550x410x940
Размеры наружного блока (ШхВхГ), мм	715x482x240	810x585x280	860x665x310	885x795x366	950x1050x340	950x1386x340
Размеры наружного блока в упаковке (ШхВхГ), мм	830x530x315	940x640x420	990x730x450	1050x890x500	1110x1200x460	1110x1530x460
Вес нетто / брутто внутреннего блока, кг	19,0 / 25,0	19,0 / 25,0	30,0 / 35,0	54,0 / 62,0	54,0 / 62,0	54,0 / 62,0
Вес нетто / брутто наружного блока, кг	28,0 / 30,0	42,0 / 45,0	51,0 / 56,0	67,0 / 71,0	96,0 / 103,0	106,0 / 116,0
Максимальная длина труб, м	15	25	35	40	60	60
Максимальный перепад по высоте между внутренним и наружным блоками, м	8	15	15	20	30	30
Минимальная длина труб, м	4	4	4	4	4	4
Номинальная длина труб, м	5	5	5	5	5	5
Диаметр дренажа (наружный), мм	32	32	32	32	32	32
Диаметр жидкостной трубы, мм (дюйм)	6,35 (1/4")	6,35 (1/4")	9,53 (3/8")	9,53 (3/8")	9,53 (3/8")	9,53 (3/8")
Диаметр газовой трубы, мм (дюйм)	12,7 (1/2")	12,7 (1/2")	15,88 (5/8")	19,05 (3/4")	19,05 (3/4")	19,05 (3/4")
Сторона подключения электропитания	Внутренний блок	Внутренний блок	Наружный блок	Наружный блок	Наружный блок	Наружный блок
Межблочный кабель, мм***	5×2,5	5×2,5+2×0,5	4×1,5	4×1,5	4×1,5	4×1,5
Силовой кабель, мм***	3×2,5	3×2,5	3×2,5	5×2,5	5×2,5	5×4,0
Автомат защиты, А**	16	16	20	16	16	20
Максимальная потребляемая мощность, кВт*	1,80	2,46	3,25	4,32	6,48	8,23
Максимальный потребляемый ток, А*	10,0	10,2	15,5	9,0	12,1	16,6
Пусковой ток, А*	25,0	46,0	61,0	38,0	67,0	65,0
Рабочие температурные границы наружного воздуха (охлаждение)	+15 °С ~ +43 °С	-15 °С ~ +43 °С	-15 °С ~ +43 °С	-15 °С ~ +43 °С	-15 °С ~ +43 °С	-15 °С ~ +43 °С
Рабочие температурные границы наружного воздуха (нагрев)	-10 °С ~ +24 °С					
Степень защиты, внутренний блок / наружный блок	IPX4 / IPX4					
Класс электрозащиты, внутренний блок / наружный блок	I класс / I класс					

\* Номинальная потребляемая мощность и ток приведены для кондиционера в целом (внутренний+наружный блок).

\*\* Приведены рекомендуемые сечения кабелей и автомата защиты. Вы можете самостоятельно подобрать кабель и автомат защиты после консультации с сертифицированным электриком или подбором кабель и автомат защиты для ваших условий по ПУЭ. Межблочный кабель не входит в комплект поставок сплит-систем, докупается отдельно.

Параметр/Серия	Полупромышленные сплит-системы напольно-потолочного типа HEAVY Classic				
Модель, внутренний блок	AUV-18HR4SA1	AUV-24HR4SA1	AUV-36HR4SB1	AUV-48HR4SC	AUV-60HR4SC
Модель, наружный блок	AUW-18H4SS	AUW-24H4SF	AUW-36H6SD	AUW-48H6SE1	AUW-60H6SP1
Электропитание внутреннего блока, В/Гц/Ф	220-240/50/1	220-240/50/1	220-240/50/1	220-240/50/1	220-240/50/1
Электропитание наружного блока, В/Гц/Ф	220-240/50/1	220-240/50/1	380-415/50/3	380-415/50/3	380-415/50/3
Холодопроизводительность, кВт	5,00	7,03	10,55	14,00	16,00
Теплопроизводительность, кВт	5,50	7,60	11,25	16,00	18,00
Номинальный ток * (охлажд./нагрев), А	7,50 / 7,00	12,0 / 10,30	7,10 / 6,40	8,80 / 8,60	10,00 / 10,30
Номинальная мощность * (охлажд./нагрев), Вт	1720 / 1770	2335 / 2370	3505 / 3200	4651 / 4532	5694 / 5814
Коэффициент EER / Класс энергоэффективности (охлажд.)	2,91 / C	3,01 / B	3,01 / B	3,01 / B	2,81 / C
Коэффициент COP / Класс энергоэффективности (нагрев)	3,11 / D	3,21 / C	3,52 / B	3,53 / B	3,10 / D
Расход воздуха внутр.блока (Низк./Ср./Выс.), м³/ч	600/700/800	900/1100/1400	1500/1650/1700	1600/1800/2000	1600/1800/2000
Уровень шума внутр. блока (Низк./Ср./Выс.), дБ(А)	36/38/41	46/50/52	52/54/57	50/52/53	50/52/53
Уровень шума наруж. блока, дБ(А)	54,0	56,0	62,0	55,0	58,0
Тип хладагента	R410A				
Заводская заправка, кг	1,30	1,58	2,60	2,40	3,10
Дозаправка (свыше номинальной длины труб), г/м	15	35	35	35	35
Марка компрессора	GREE	HIGHLY	HIGHLY	HIGHLY	HIGHLY
Размеры внутреннего блока (ШхВхГ), мм	990x680x230	990x680x230	1285x680x230	1580x680x230	1580x680x230
Размеры внутреннего блока в упаковке (ШхВхГ), мм	1100x350x820	1100x350x820	1400x350x820	1690x350x820	1690x350x820
Размеры наружного блока (ШхВхГ), мм	810x585x280	860x665x310	885x795x366	950x1050x340	950x1386x340
Размеры наружного блока в упаковке (ШхВхГ), мм	940x640x420	990x730x450	1050x890x500	1110x1200x460	1110x1530x460
Вес нетто / брутто внутреннего блока, кг	28,0 / 35,0	30,0 / 36,0	40,0 / 47,0	46,0 / 54,0	46,0 / 54,0
Вес нетто / брутто наружного блока, кг	42,0 / 45,0	51,0 / 56,0	67,0 / 71,0	96,0 / 103,0	106,0 / 116,0
Максимальная длина труб, м	25	35	40	60	60
Максимальный перепад по высоте между внутренним и наружным блоками, м	15	15	20	30	30
Минимальная длина труб, м	4	4	4	4	4
Номинальная длина труб, м	5	5	5	5	5
Диаметр дренажа (наружный), мм	25	25	25	25	25
Диаметр жидкостной трубы, мм (дюйм)	6,35 (1/4")	9,53 (3/8")	9,53 (3/8")	9,53 (3/8")	9,53 (3/8")
Диаметр газовой трубы, мм (дюйм)	12,7 (1/2")	15,88 (5/8")	19,05 (3/4")	19,05 (3/4")	19,05 (3/4")
Сторона подключения электропитания	Внутренний блок	Наружный блок	Наружный блок	Наружный блок	Наружный блок
Межблочный кабель, мм²**	5×2,5+2×0,5	4×1,5	4×1,5	4×1,5	4×1,5
Силовой кабель, мм²**	3×2,5	3×2,5	5×2,5	5×2,5	5×4,0
Автомат защиты, А**	16	20	16	16	20
Максимальная потребляемая мощность, кВт*	2,41	3,26	4,27	6,48	8,23
Максимальный потребляемый ток, А*	11,0	15,5	8,9	12,1	16,6
Пусковой ток, А*	46,0	61,0	38,0	67,0	65,0
Рабочие температурные границы наружного воздуха (охлаждение)	-15 °C ~ +43 °C				
Рабочие температурные границы наружного воздуха (нагрев)	-10 °C ~ +24 °C				
Степень защиты, внутренний блок / наружный блок	IPX4 / IPX4				
Класс электрозащиты, внутренний блок /наружный блок	I класс / I класс				

\* Номинальная потребляемая мощность и ток приведены для кондиционера в целом (внутренний+наружный блок).

\*\* Приведены рекомендуемые сечения кабелей и автомата защиты. Вы можете самостоятельно подобрать кабель и автомат защиты после консультации с сертифицированным электриком или подобрав кабель и автомат защиты для ваших условий по ПУЭ. Межблочный кабель не входит в комплект поставок сплит-систем, докупается отдельно.

Параметр/Серия	Полупромышленные сплит-системы колонного типа HEAVY Classic		
Модель, внутренний блок	AUF-24ER4SCPA	AUF-48ER6SM	AUF-60ER6SM
Модель, наружный блок	AUW-24H4SB	AUW-48H6SE1	AUW-60H6SP1
Электропитание внутреннего блока, В/Гц/Ф	220-240/50/1	380-415/50/3	380-415/50/3
Электропитание наружного блока, В/Гц/Ф	220-240/50/1	380-415/50/3	380-415/50/3
Холодопроизводительность, кВт	7,20	14,00	16,00
Теплопроизводительность, кВт	8,12 + 2,50	15,00 + 3,60	17,00 + 3,60
Номинальный ток * (охлажд./нагрев), А	10,3 / 10,10 + 11,09	8,00 / 7,60 + 6,40	9,00 / 9,50 + 6,40
Номинальная мощность * (охлажд./нагрев), Вт	2240 / 2230 + 2500	4650 / 4400 + 3600	5310 / 5640 + 3600
Коэффициент EER / Класс энергоэффективности (охлажд.)	3,21 / A	3,01 / B	3,01 / B
Коэффициент COP / Класс энергоэффективности (нагрев)	3,64 / A	3,41 / B	3,01 / D
Расход воздуха внутр.блока (Низк./Ср./Выс.), м³/ч	1000/1050/1100	1600/1800/2000	1600/1800/2000
Уровень шума внутр. блока (Низк./Ср./Выс.), дБ(А)	42/44/46	48/50/52	48/50/52
Уровень шума наруж. блока, дБ(А)	57,0	55,0	58,0
Тип хладагента	R410A		
Заводская заправка, кг	2,03	2,40	3,10
Дозаправка (свыше номинальной длины труб), г/м	35	35	35
Марка компрессора	GMCC	HIGHLY	HIGHLY
Размеры внутреннего блока (ШхВхГ), мм	500×1760×280	580x1870x380	580x1870x380
Размеры внутреннего блока в упаковке (ШхВхГ), мм	610×1890×410	690x2000x480	690x2000x480
Размеры наружного блока (ШхВхГ), мм	860×670×310	950x1050x340	950x1386x340
Размеры наружного блока в упаковке (ШхВхГ), мм	990×730×450	1110x1200x460	1110x1530x460
Вес нетто / брутто внутреннего блока, кг	37,0 / 45,0	55,0 / 66,0	55,0 / 66,0
Вес нетто / брутто наружного блока, кг	51,0 / 57,0	96,0 / 103,0	106,0 / 116,0
Максимальная длина труб, м	30	60	60
Максимальный перепад по высоте между внутренним и наружным блоками, м	7	30	30
Минимальная длина труб, м	4	4	4
Номинальная длина труб, м	5	5	5
Диаметр дренажа (наружный), мм	17,6	17	17
Диаметр жидкостной трубы, мм (дюйм)	6,35 (1/4")	9,53 (3/8")	9,53 (3/8")
Диаметр газовой трубы, мм (дюйм)	15,88 (5/8")	19,05 (3/4")	19,05 (3/4")
Сторона подключения электропитания	Внутренний блок	Наружный блок	Наружный блок
Межблочный кабель, мм²**	3×2,5+3×0,75+2×0,5	4×1,5x2	4×1,5x2
Силовой кабель, мм²**	3×4,0	5×4,0	5×4,0
Автомат защиты, А**	32	20	20
Максимальная потребляемая мощность, кВт*	4,90	8,30	9,30
Максимальный потребляемый ток, А*	24,4	14,8	16,6
Рабочие температурные границы наружного воздуха (охлаждение)	+18 °C ~ +43 °C	-15 °C ~ +43 °C	-15 °C ~ +43 °C
Рабочие температурные границы наружного воздуха (нагрев)	-7 °C ~ +24 °C	-10 °C ~ +24 °C	-10 °C ~ +24 °C
Степень защиты, внутренний блок / наружный блок	IPX4 / IPX4		
Класс электрозащиты, внутренний блок /наружный блок	I класс / I класс		

\* Номинальная потребляемая мощность и ток приведены для кондиционера в целом (внутренний+наружный блок).

\*\* Приведены рекомендуемые сечения кабелей и автомата защиты. Вы можете самостоятельно подобрать кабель и автомат защиты после консультации с сертифицированным электриком или подобрав кабель и автомат защиты для ваших условий по ПУЭ. Межблочный кабель не входит в комплект поставок сплит-систем, докупается отдельно.

## Условия эксплуатации

### Диапазон эксплуатационных температур

Устройство защиты может автоматически отключить прибор при эксплуатации при температурах, указанных ниже:

<b>РЕЖИМ НАГРЕВА</b>	Наружная температура от -10 до +24 °C
	Температура воздуха в помещении от 0 до +30 °C
<b>РЕЖИМ ОХЛАЖДЕНИЯ/ОСУШЕНИЯ</b>	Наружная температура от -15* до +43 °C
	Температура воздуха в помещении от +16 до +32 °C

\* для сплит-систем AUC-12HR4SAA/AUW-12H4SV и AUD-12HX4SNL/AUW-12H4SV — от +15 °C

 При эксплуатации кондиционера в режиме **ОХЛАЖДЕНИЯ** или **ОСУШЕНИЯ** в течении длительного времени при влажности воздуха выше 80 % возможно возникновение конденсата на выходе воздуха (виде тумана).

Примечание: температурный диапазон работы в режиме охлаждения может быть расширен до -30 / -40 °C при условии применения специального низкотемпературного комплекта.

### Особенности работы защитного устройства

1. Возобновить работу кондиционера после ее прекращения в результате срабатывания защитного устройства можно через 3 минуты.
2. После подключения к питанию кондиционер начинает работу не раньше чем через 20 сек.
3. При отключении в результате срабатывания защитного устройства для включения нажмите кнопку ON/OFF.

### Особенности работы в режиме Отопления

После запуска режима НАГРЕВА кондиционер начинает подавать теплый воздух не ранее чем через 2–5 минут.

При работе в режиме НАГРЕВА периодически активируется режим размораживания наружного блока. Процесс занимает от 2–5 минут. Во время размораживания подача теплого воздуха из внутреннего блока прекращается.

## Транспортировка и хранение

1. Кондиционеры должны транспортироваться и храниться в упакованном виде. Упакованные кондиционеры могут транспортироваться любым видом крытого транспорта.

При транспортировке должны быть исключены любые возможные удары и перемещения упаковки внутри транспортного средства.

Транспортирование и хранение прибора должно соответствовать указаниям манипуляционных знаков на упаковке.

2. Хранение кондиционеров должно осуществляться в сухих проветриваемых помещениях, при температуре от -30 до +50 °C и влажности воздуха от 15 до 85 % без конденсата.

## Дата изготовления

Дата изготовления указана на приборе.

## Срок эксплуатации

Срок эксплуатации прибора составляет 10 лет при условии соблюдения соответствующих правил по установке и эксплуатации.

## Утилизация

По истечению срока службы прибор должен подвергаться утилизации в соответствии с нормами, правилами и способами, действующими в месте утилизации. Не выбрасывайте прибор вместе с бытовыми отходами. По истечении срока службы прибора, сдавайте его в пункт сбора для утилизации, если это предусмотрено нормами и прави-

лами вашего региона. Это поможет избежать возможного влияния на окружающую среду и здоровье человека, а также будет способствовать повторному использованию компонентов изделия.

Информацию о том, где и как можно утилизировать прибор, можно получить от местных органов власти.



## Сертификация

### Товар соответствует требованиям:

ТР ТС 004/2011 «О безопасности низковольтного оборудования»  
ТР ТС 010/2011 «О безопасности машин и оборудования»  
ТР ТС 020/2011 «Электромагнитная совместимость технических средств»  
Декларация о соответствии обновляется регулярно.

### Изготовитель:

“Hisense International Co., Ltd”,  
No. 218 Qianwangang Road, Qingdao Economic & Technological Development Zone, P. R. China.  
«Хайсенс Интернешнл Ко., Лтд»,  
No. 218 Цяньванган Роуд, Циндао Экономик & Текнолоджикал Дивелопмент зоун, Китай.

### Импортер в РФ:

ООО «Компания БИС». Россия, 119180, г. Москва,  
ул. Б. Полянка, д. 42, стр. 1, помещ. 7/5.  
Тел.: 8 495 150-50-05  
E-mail: climate@breez.ru

Сделано в Китае



© LUNDA

**Hisense**  
INVERTER EXPERT

© LUNDA