

**ИНСТРУКЦИЯ  
ПО ЭКСПЛУАТАЦИИ**

**Hisense**  
INVERTER EXPERT

***CITY 2.0***  
**Classic A**

СПЛИТ-СИСТЕМА БЫТОВАЯ



8 (800) 500-71-91

**ФЕДЕРАЛЬНАЯ  
ГАРАНТИЙНАЯ  
ПОДДЕРЖКА**

**ЭКСПЕРТ  
КЛИМАТА**

**EAC**



Назначение прибора .....	2
Правила безопасности .....	2
Устройство прибора.....	4
Условия эксплуатации.....	5
Общие требования к установке .....	6
Управление прибором .....	11
Модуль Wi-Fi.....	20
Уход и техническое обслуживание .....	29
Устранение неисправностей .....	30
Технические характеристики .....	31
Транспортировка и хранение .....	33
Комплектация.....	33
Срок эксплуатации .....	33
Утилизация .....	34
Дата изготовления .....	34
Сертификация.....	34

Информация, изложенная в данной инструкции, действительна на момент публикации. Производитель оставляет за собой право изменять технические характеристики изделий с целью улучшения качества без уведомления покупателей. В тексте и цифровых инструкциях могут быть допущены опечатки.

## Назначение прибора

Кондиционер бытовой (сплит-система) Hisense серии CITY 2.0 Classic A, состоящий из внутреннего и наружного блока предназначен для поддержания требуемой температуры воздуха. Кондиционер осуществляет охлаждение, нагрев, вентиляцию, осушение и очистку воздуха в бытовых помещениях.

## Правила безопасности



**ПРЕДУПРЕЖДЕНИЕ**  
Данное устройство заполнено хладагентом R32

**ОСТОРОЖНО!**  
ОПАСНОСТЬ ПОЖАРА  
R32

- Не используйте хладагент, отличный от указанного (R32) для дозаправки или перезаправки изделия. В противном случае в контуре охлаждения может образоваться недопустимо высокое давление, что может привести к неисправности или взрыву изделия.
- Техническое обслуживание и ремонт кондиционера, работающего на хладагенте R32 должны осуществляться после проверки устройства на безопасность, чтобы минимизировать риски возникновения опасных инцидентов.
- Перед началом эксплуатации необходимо внимательно изучить данное руководство по эксплуатации и строго следовать всем инструкциям, которые в нем приведены.
- Не допускается наращивание кабеля питания, т.к. это может привести к перегреву и пожару.
- При длительном простое кондиционера — отключайте кабель питания.
- Необходимо обеспечить свободное пространство в зоне воздухозабора и воздухораздачи внутреннего и внешнего блока. Перекрытие зон воздухозабора или воздухораздачи может привести к падению производительности кондиционера, к его перегреву и выходу из строя.
- Необходимо отключать питание кондиционера перед техническим обслуживанием.
- Ремонт кондиционера должен осуществляться только квалифицированным персоналом авторизованного сервисного центра.

### Условные обозначения, используемые в данной инструкции



Не делайте этого



Будьте внимательны в данной ситуации



Необходимо заземление



Предупреждение! Неправильное использование может стать причиной серьезных повреждений, таких как смерть или травма.



### ПРЕДУПРЕЖДЕНИЕ

Этот символ показывает, что в данном приборе используется легковоспламеняющийся хладагент. Если хладагент протекает и подвергается воздействию внешнего источника зажигания, существует риск возгорания.

### Важно!

Изготовитель и предприятие-изготовитель снимают с себя любую ответственность за возможный вред, прямо или косвенно нанесенный данным прибором людям, животным, имуществу в случае, если это произошло в результате несоблюдения

правил и условий эксплуатации, установки прибора, умышленных или неосторожных действий потребителя и/или третьих лиц, а также в случае ситуаций, вызванных природными и/или антропогенными форс-мажорными явлениями.

## Правила безопасности



**Установка кондиционера должна осуществляться только квалифицированным специалистом**

<p>Параметры электропитания должны строго соответствовать параметрам электропитания, указанным в данном руководстве в разделе «Технические характеристики»</p>	<p>Не допускайте попадания грязи в вилку или розетку. Надежно подсоедините шнур источника питания во избежание поражения электрическим током</p>	<p>Не допускается отключение питания блока при помощи автоматического выключателя или выдергивание шнура из розетки при включенном приборе. Это может привести к пожару</p>
<p>Не допускается пережимание шнура кабеля питания, т.к. это может привести к его повреждению и, как следствие, поражению электрическим током</p>	<p>Не допускается попадание инородных предметов в наружный блок</p>	<p>Долговременное нахождение под потоком холодного воздуха вредно для вашего здоровья. Отрегулируйте подачу воздуха таким образом, чтобы не находиться постоянно под его воздействием</p>
<p>При возникновении ошибки в процессе работы прибора отключите прибор при помощи пульта управления</p>	<p>Ремонт кондиционера должен осуществляться только квалифицированным персоналом авторизованного сервисного центра</p>	<p>Не допускается размещение рядом с блоком распылителей и горючих смесей</p>
<p>Не допускается нажатие кнопок управления влажными руками</p>	<p>Не допускается размещение посторонних предметов на наружном блоке</p>	<p>Кондиционер должен быть заземлен</p>

## Устройство прибора

### Внутренний блок

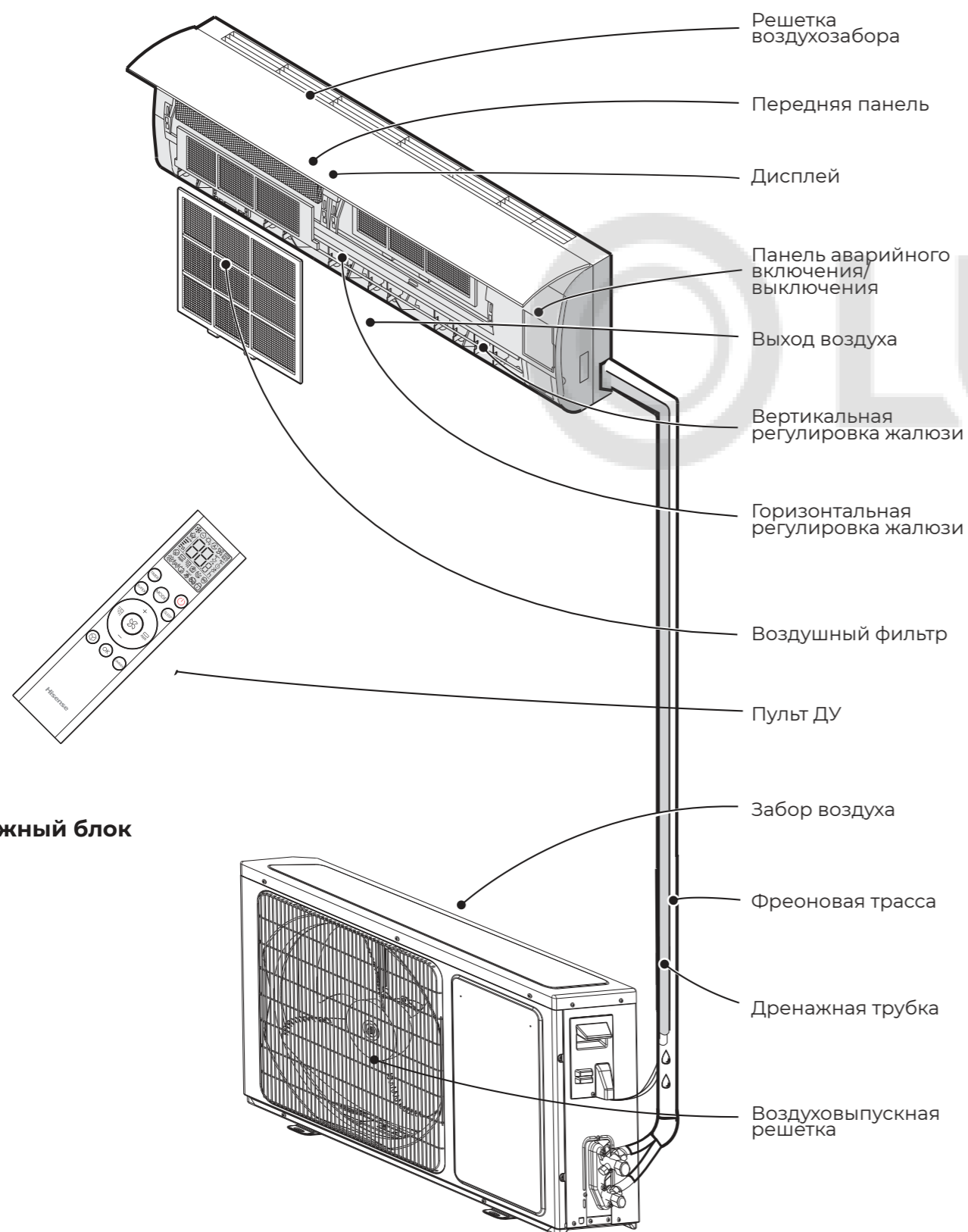

### Наружный блок

## Условия эксплуатации

### Диапазон эксплуатационных температур

Устройство защиты может автоматически отключить прибор при эксплуатации при температурах, выходящих за пределы указанных ниже диапазонов:

<b>РЕЖИМ НАГРЕВА</b>	Температура наружного воздуха от -10 до +24 °С
	Температура воздуха в помещении от +7 до +27 °С
<b>РЕЖИМ ОХЛАЖДЕНИЯ</b>	Температура наружного воздуха от +19 до +43 °С
	Температура воздуха в помещении от +21 до +32 °С
<b>РЕЖИМ ОСУШЕНИЯ</b>	Температура наружного воздуха от +21 до +32 °С
	Температура воздуха в помещении от +21 до +32 °С

При эксплуатации кондиционера в режиме охлаждения или осушения в течение длительного времени при влажности воздуха выше 80% возможно возникновение конденсата на выходе воздуха (в виде тумана).

### Особенности работы защитного устройства

- Возобновить работу кондиционера после ее прекращения в результате срабатывания защитного устройства можно через 3 минуты.
- После подключения к питанию кондиционер начинает работу не раньше чем через 20 сек.
- При отключении в результате срабатывания защитного устройства для включения нажмите кнопку ON/OFF
- При отключении кондиционера от защитного устройства все настройки таймера сбрасываются.

### Особенности работы в режиме нагрева

После запуска режима нагрева кондиционер начинает подавать теплый воздух не ранее чем через 2–5 минут.

При работе в режиме нагрева периодически активируется режим размораживания наружного блока. Процесс занимает от 2 до 5 минут. Во время размораживания прекращается работа вентиляторов внутреннего блока.

Примечание: изображение прибора на схемах может отличаться от реального.

## Общие требования к установке

### Требования по установке внутренних блоков сплит-систем

**Установка и обслуживание кондиционеров должны осуществляться квалифицированным персоналом.**

- Устанавливайте внутренний блок вдали от нагревательных приборов, источников пара или горючих газов.
- Выберите место, где ничего не будет препятствовать входящему и исходящему потокам воздуха из внутреннего блока.
- Убедитесь, что конденсат от внутреннего блока будет отводиться полностью и беспрепятственно. Также убедитесь в надёжности и герметичности всех соединений отвода конденсата. Проверьте, что все трубы надёжно теплоизолированы.
- Трубопровод отвода конденсата должен быть проложен с наклоном, обеспечивающим удаление конденсата самотеком (при условии, если не используются специализированные дренажные помпы, иначе следуйте рекомендациям в инструкции к дренажной помпе).
- Не устанавливайте внутренний блок над входом в помещение.
- Определите и запомните место прохождения скрытой проводки, чтобы не повредить её при монтаже.
- Минимальная длина трубопровода хладагента составляет 3 или 4 метра (в зависимости от модели кондиционера). Это ограничение необходимо для снижения вибрации и шума.
- При изменении длины трубопровода свыше номинальной (стандартной), скорректируйте количество хладагента в холодильном контуре в соответствии с рекомендациями.
- При установке внутреннего блока убедитесь, что соблюдаются требования по минимальным расстояниям до препятствий (см. рисунок).

### Минимальное расстояние до препятствий

**Поверхность стены, на которой устанавливается внутренний блок, должна быть гладкой и ровной, конструкция стены должна выдерживать нагрузку не менее 60 кг.**

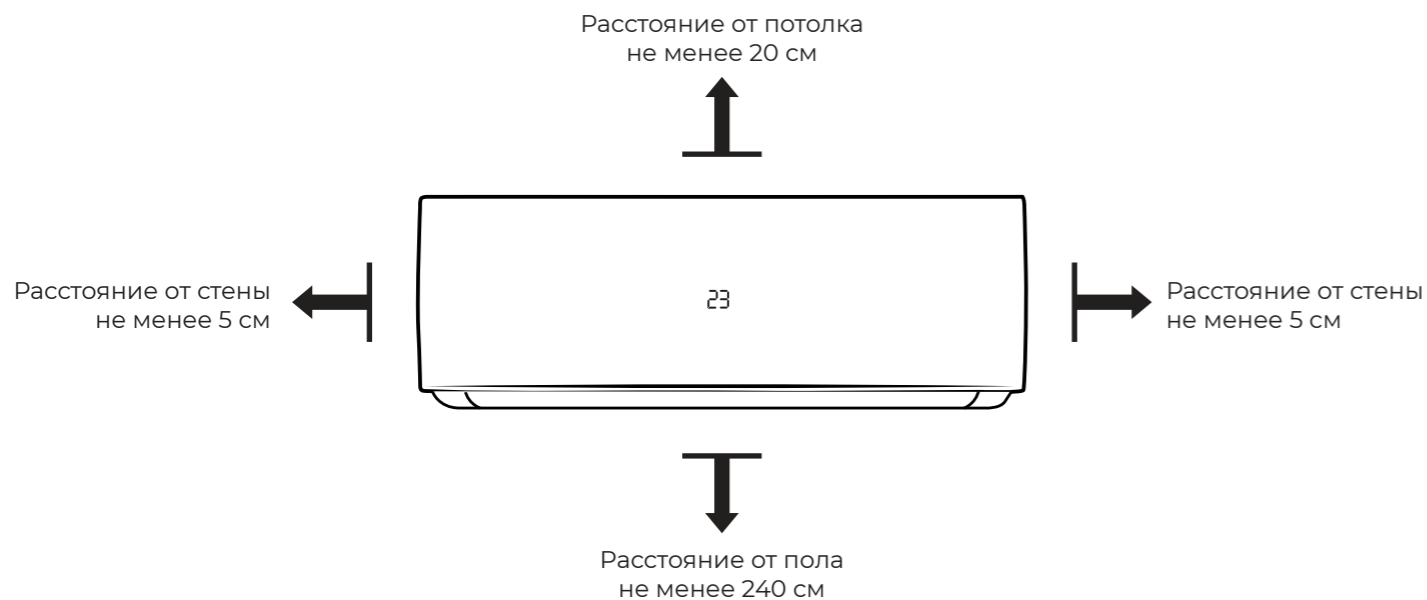

## Общие требования к установке

- При установке внутреннего блока убедитесь, что монтажная пластина (панель) будет находиться в правильном положении.

Правильное положение монтажной панели

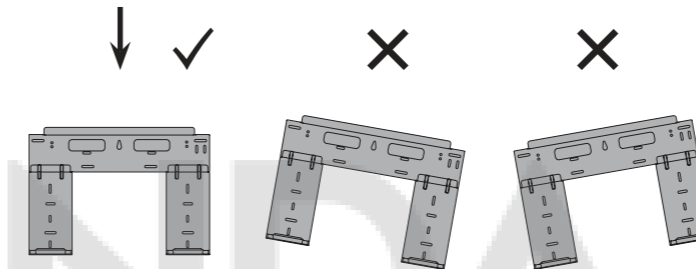

- Не прокладывайте дренажный трубопровод так, как изображено на рисунке.

Не делайте подъёмов и петель

Не опускайте конец трубопровода в воду

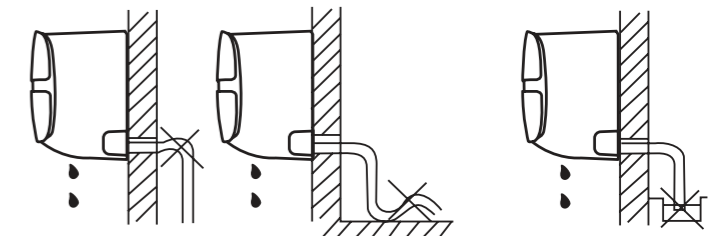

### Требования по установке наружных блоков сплит-систем

- Если над наружным блоком установлен навес, защищающий от солнца или дождя, убедитесь, что он не препятствует теплообмену конденсатора наружного блока.
- Не помещайте животных или растения под входящим или исходящим воздушным потоком от наружного блока.
- Выбирайте место установки наружного блока учитывая его вес, а также чтобы шум и вибрация были минимальными.
- Выбирайте место установки так, чтобы тёплый воздух от кондиционера и шум его работы не мешали окружающим.
- Устанавливайте наружный блок вдали от нагревательных приборов, источников тепла, пара или горючих газов.
- Убедитесь, что после установки наружный блок будет находиться строго в вертикальном положении. Не допускается перекос наружного блока при его работе.
- Если наружный блок устанавливается на крышу, убедитесь, что перепад высоты между внутренним и наружным блоком не превышает максимально допустимого значения (зависит от модели кондиционера).
- Убедитесь, что длина трассы между внутренним и наружным блоком не превышает максимально допустимого значения (зависит от модели кондиционера).
- Убедитесь, что структура перекрытий/ фасада и креплений выдержит вес оборудования.
- Если наружный блок устанавливается на крышу или стену/фасад здания в труднодоступном месте, это может затруднить последующее сервисное обслуживание.
- При установке наружного блока убедитесь, что соблюдаются требования по минимальным расстояниям до препятствий (см. рисунок).

## Общие требования к установке

### Минимальное расстояние до препятствий

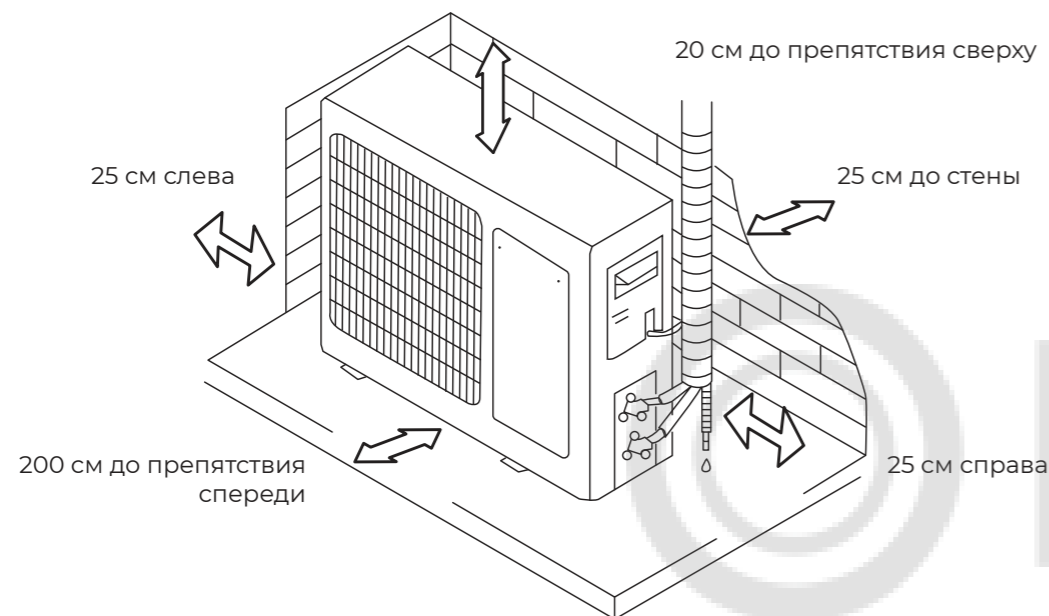

- В случае, если в месте установки возможны сильные порывы ветра (например, на побережье), убедитесь, что вентилятор вращается без затруднений, и блок расположен вдоль стены, или используйте заграждение от ветра (см. рисунок). По возможности устанавливайте наружный блок с подветренной стороны.

- Если наружный блок оснащён функцией теплового насоса, установите патрубок отвода конденсата наружного блока. По этому патрубку будет отводиться конденсат, образующийся при работе наружного блока в режиме нагрева.

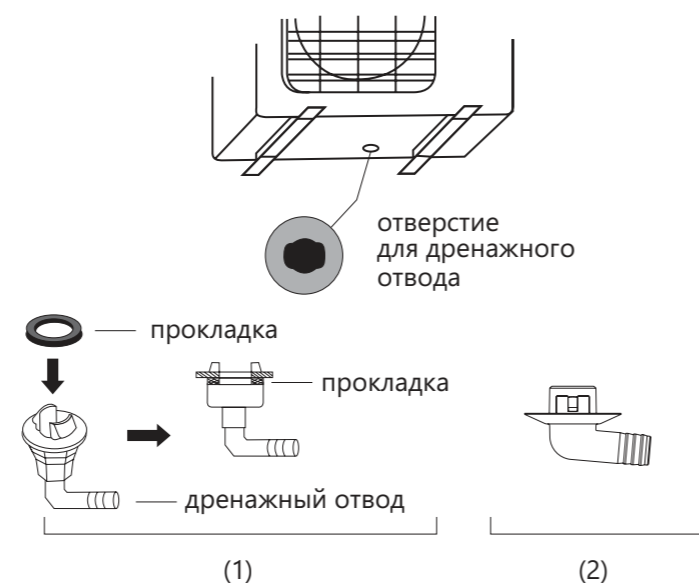
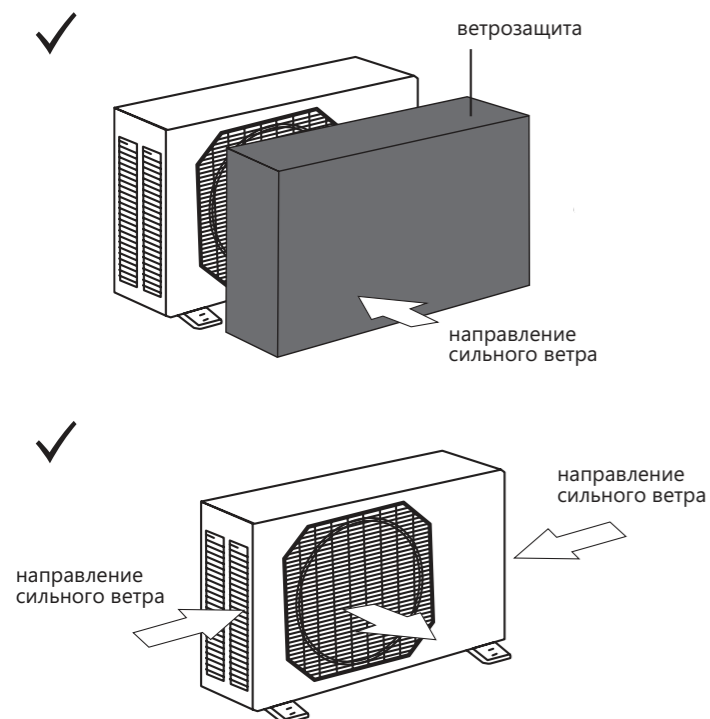

**Примечание:** изображение конструкции дренажного патрубка приведено для справки. Конструкция дренажного патрубка вашего кондиционера может отличаться (например, может отсутствовать резиновая прокладка)

## Общие требования к установке

### Запрещается устанавливать наружные блоки сплит-систем в следующих местах

- В местах, в которых присутствуют минеральные масла (или их пары), например, смазочные.
- В условиях морского климата с большим содержанием солей в воздухе (в зависимости от модели и вида антикоррозийной обработки наружного блока).
- В условиях присутствия вызывающих коррозию газов, например, сернистых.
- В условиях сильных колебаний напряжения в сети (на промышленных предприятиях).
- В автомобильном транспорте или на водном транспорте.
- В местах, где присутствуют сильные электромагнитные поля.
- В местах, где имеются горючие газы или материалы.
- В местах, где имеются пары кислот и щелочей, а также в других особых условиях.
- В местах, где в окружающем воздухе присутствует большое количество взвешенных механических частиц.
- В помещениях.

### Установочные данные для наружных блоков

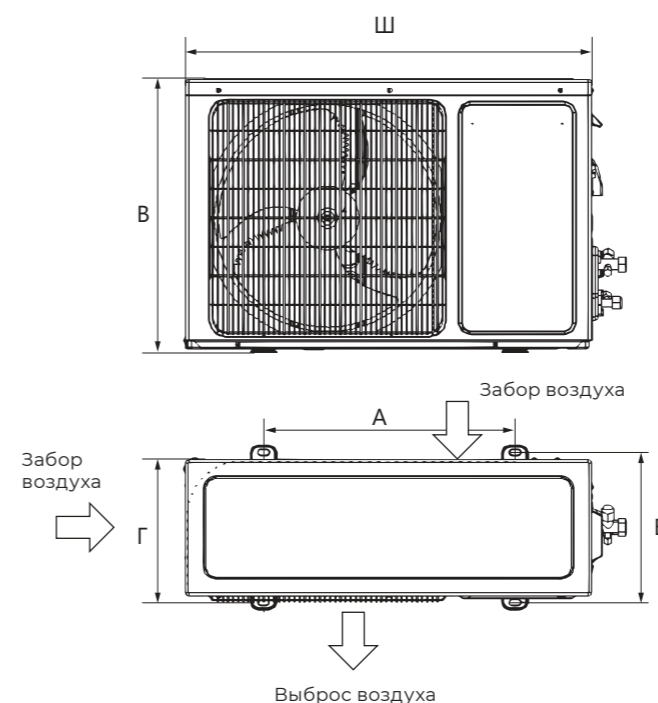

Модель	Размеры наружного блока Ш×В×Г, мм	Размер А, мм	Размер Б, мм
AS-07HW4RLRKA00W AS-09HW4RLRKA01W AS-12HW4RLRKA01W	660×482×240	438	264
AS-18HW4RMSKA00W	780×540×260	530	290
AS-24HW4RBSKA00W	860×667×310	542	341

**Примечание:** приведенные установочные размеры являются справочными и могут быть изменены без предварительного уведомления.

Схема подключения электропитания

Параметр / Индекс модели	7	9 / 12 / 18	24
Сторона подключения электропитания	Внутренний блок	Внутренний блок	Внутренний блок
Силовой кабель, мм <sup>2</sup>	3×1,5	3×2,5	3×2,5
Межблочный кабель, мм <sup>2</sup>	5×1,5	5×2,5	3×2,5+3×0,75

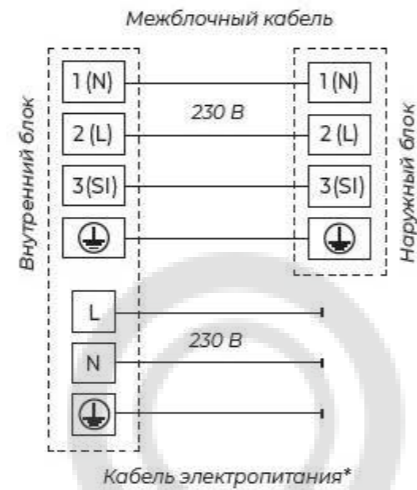

Дисплей внутреннего блока

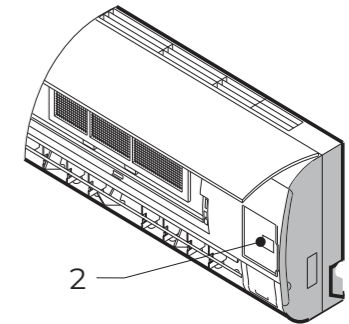
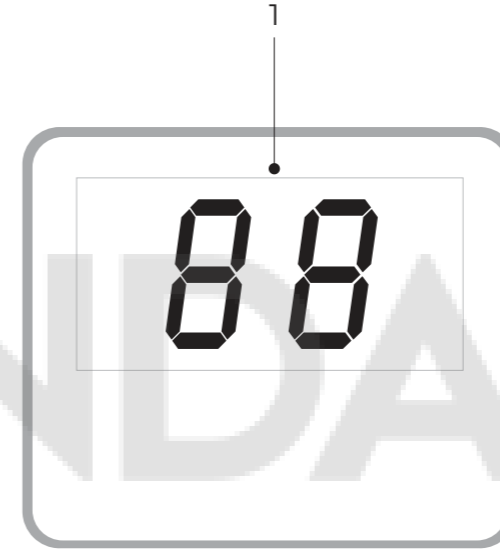

Подключение электропитания и осуществление межблочных соединений

При подключении электропитания и межблочных соединений соблюдайте следующие требования:

- Оборудование должно иметь выделенную линию электропитания и отдельный автомат токовой защиты.
- Все контакты должны быть закреплены надёжно, резьбовые соединения должны быть затянуты. Протяните все резьбовые соединения, так как они могли ослабнуть от вибрации при транспортировке. Удалите все посторонние предметы и крепления, использовавшиеся при транспортировке.
- Электропитание соответствует спецификации данного оборудования.
- Мощность линии электропитания соответствует максимальной потребляемой мощности кондиционера.
- Убедитесь, что при пуске оборудования не происходит изменения параметров электросети более чем на 10 % от номинального рабочего напряжения, указанного в спецификации оборудования.
- Убедитесь, что сечение кабеля соответствует спецификации оборудования.
- В сырых и влажных помещениях всегда используйте УЗО.
- Убедитесь, что исключена возможность возникновения проблем с электропитанием, т.к. они могут повлечь частые срабатывания реле, что приведёт к выходу из строя контактов, а также к неправильному функционированию защиты от перегрузки.
- Предусмотрите возможность одновременного отключения от источника питания всех питающих проводов.
- Подключение электропитания и осуществление межблочных соединений должны выполняться квалифицированным персоналом.

- 1 Индикатор температуры
- 2 Панель аварийного включения/выключения без пульта ДУ (включения/выключение кондиционера, сброс индикации загрязненного фильтра после замены фильтра)

## Управление прибором

### Пульт ДУ

Как вставить батарейки

1. Снимите крышку отсека по направлению стрелки.
2. Вставьте новые батарейки, соблюдая полярность.
3. Закройте крышку отсека батареек.

#### Примечание:

Используйте 2 батарейки LR03 AAA(1.5В) (не входят в комплект поставки). Не используйте аккумуляторы. Замените батарейки, когда дисплей начнет терять свою яркость.

#### Хранение пульта и советы по использованию

Пульт может быть закреплен на стене с помощью держателя

#### Примечание:

Держатель для пульта может быть недоступен для некоторых моделей.

Как использовать

Для управления кондиционером с помощью пульта ДУ направьте пульт на кондиционер. Пульт ДУ будет управлять кондиционером на расстоянии до 8 м при отсутствии преград.

Примечания:

Для беспрепятственной передачи сигнала с пульта ДУ на внутренний блок, убедитесь, что приемник сигнала внутреннего блока расположен вдали от следующих предметов:

- Прямых солнечных лучей и других источников яркого света.
- ТВ и других приборов, которые реагируют на пульт.

Более того, пульт ДУ не будет работать, если шторы, двери или другие преграды препятствуют прохождению сигналов от пульта ДУ к внутреннему блоку. Если сигнал не передается должным образом, переместите блокирующие сигнал предметы в другое место.



## Управление прибором

### Описание пульта ДУ

Пульт дистанционного управления передает сигналы сплит-системе.

#### 1. КНОПКА ON/OFF

Используется для включения/выключения сплит-системы.

#### 2. КНОПКА MODE

Используется для выбора режима работы сплит-системы (охлаждение, осушение, нагрев, авто, вентиляция).

#### 3. КНОПКА TIMER

Используется для установки или отмены работы таймера включения/выключения.

#### 4. КНОПКА SUPER

Используется для включения/выключения режима быстрого охлаждения/нагрева.

#### 5. КНОПКА FAN

Используется для выбора скорости вращения вентилятора в порядке: Авто -> Максимальная -> Высокая -> Средняя -> Низкая -> Минимальная

#### 6. КНОПКА SWING (горизонтальные жалюзи)

Используется для включения/выключения качания горизонтальных жалюзи (вверх-вниз) и выбора желаемого положения.

#### 7. КНОПКА FUNCTION

Используется для входа/выхода в меню дополнительных функций.

#### 8. КНОПКА SLEEP

Используется для включения/выключения и выбора режима комфортного сна.

#### 9,11. КНОПКА TEMP +/-

Используется для выбора желаемой температуры в комнате, а также для настройки таймера.включения/выключения кондиционера

#### 10. КНОПКА SWING (вертикальные жалюзи)

Используется для включения/выключения качания вертикальных жалюзи (вправо-влево) и выбора желаемого положения.

#### 12. КНОПКА DIMMER

Используется для включения/выключения дисплея внутреннего блока. При нажатии любой клавиши на пульте – дисплей на некоторое время включится.

#### 13. КНОПКА OK

Используется для подтверждения выбора или отмены настройки в меню дополнительных функций. Нажмите и удерживайте эту кнопку, чтобы сбросить все настройки в меню дополнительных функций. (Например, если включена функция блокировки кнопок, нажатие и удержание кнопки «OK» позволит отменить эту функцию).

В меню дополнительных функций, кнопка работает также, как кнопка «OK».

\* Неактивна в данной серии.

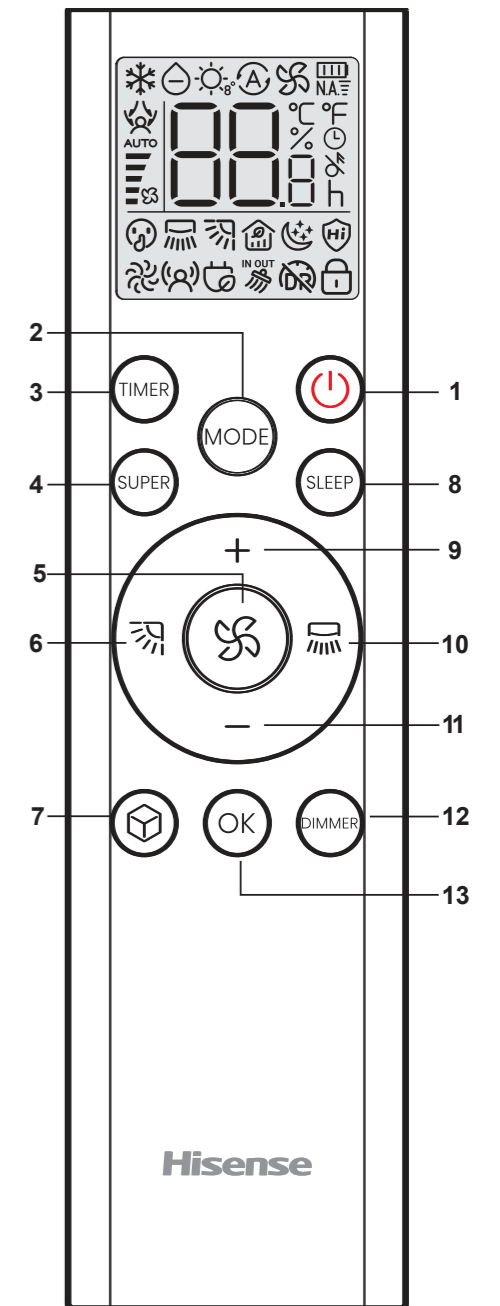

## Управление прибором

### Индикация дисплея

Символы индикации на дисплее

- |                              |                                       |   |
|------------------------------|---------------------------------------|---|
| ❄️ Режим охлаждения          | 🌀 Минимальная скорость вентилятора    | 🔥 Режим поддержания температуры 8°C (дежурный обогрев)          |
| ☁️ Режим осушения            | 🌀 Низкая скорость вентилятора         | 🌿 Режим ECO   |
| ☀️ Режим нагрева             | 🌀 Средняя скорость вентилятора        | 🌪️ Режим SUPER  |
| 🚗 Режим авто                 | 🌀 Высокая скорость вентилятора        | 👂 Функция IFEEL   |
| 🌀 Режим вентиляции           | 🌀 Максимальная скорость вентилятора   | 🧼 Функция Clean (IN – внутреннего блока, OUT – наружного блока) |
| 🕒 Таймер                     | 🌀 Автоматическая скорость вентилятора | 🔒 Функция блокировки кнопок пульта ДУ                           |
| 🌙 Режим SLEEP                | 🌀 «Режим «Quiet»                      | 👤 Функция ионизатора HI-NANO                                    |
| 📶 Индикатор передачи сигнала |                                       |   |
| 🔋 Индикатор заряда батареи   |                                       |   |

NA Индикатор невозможности выполнения команды (например, при попытке выполнения команды в не соответствующем ей режиме)

🕒 Индикатор температуры/индикатор таймера

### Режимы работы

#### Выбор режима

:Каждый раз нажатие кнопки **MODE** сменяет режим в следующем порядке



❗ «Режим нагрева недоступен в моделях «только холод»

❗ В режиме «Авто» кондиционер, в зависимости от текущей температуры воздуха в помещении, может автоматически менять режим работы, температуру, скорость вращения вентилятора внутреннего блока и направление воздушного потока, создавая комфортные условия для пользователя

### Скорость вращения

:Каждый раз нажатие кнопки **FAN** сменяет скорость вращения в следующем порядке



❗ .Скорость «Авто» недоступна в режиме вентиляции

❗ .В режиме осушения скорость вентилятора устанавливается на «Авто», кнопка «FAN» недоступна

❗ .В некоторых моделях, количество доступных скоростей может быть ограничено до трех

### Установка температуры

.Нажмите кнопку **+** 1 раз, чтобы увеличить значение температуры на 1°C или 1°F

Нажмите кнопку **-** 1 раз, чтобы уменьшить значение температуры на 1°C или 1°F.

Диапазоны установки температуры	
Охлаждение/нагрев	16°C~+30°C (61°F~86°F)+
Осушение, авто	7°C-/+
Вентиляция	Невозможно установить

❗ Одновременно нажмите **MODE** и **+**, удерживайте и в течение 3 секунд для изменения единиц отображения температуры между °C и °F на дисплее пульта ДУ

«Режим нагрева недоступен в моделях «только холод»  
В режиме осушения и авто возможно уменьшение или увеличение температуры в пределах 7°C от стандартного для создания комфортных условий

## Управление прибором

### Включение и выключение прибора

Нажмите кнопку **POWER** для включения или выключения прибора. На экране внутреннего блока загорится индикатор работы кондиционера (при наличии), или активируется цифровой дисплей.

Режимы и функции SWING, SUPER, QUIET, TIMER, ECO, IFEEL, DIMMER, SLEEP и поддержания температуры 8°C (дежурный обогрев) и др. будут описаны на следующих страницах.

❗ При изменении режимов работы иногда блок реагирует не сразу. Подождите 3 минуты.

- При активации режима нагрева вентилятор включается не сразу. Подождите 2-5 минут: вентилятор начнет работать, когда теплообменник внутреннего блока прогреется до нужной температуры.
- Подождите 3 минуты перед следующим выключением/включением устройства.

### Таймер включения/выключения

Используйте таймер, чтобы подготовить микроклимат в помещении к вашему приходу домой. Также можно установить таймер, чтобы обеспечить комфортные условия в помещении к моменту вашего пробуждения.

#### Как настроить таймер?

**Настройка таймера на включение кондиционера:** когда кондиционер выключен (находится в режиме ожидания), нажмите кнопку **TIMER**, и далее кнопками **+** и **-** выберите желаемое время, через которое кондиционер включится: «0,5ч-1ч-1,5ч...10ч-11ч...24ч-OFF».

После окончания настройки времени таймера, нажмите кнопку **TIMER** для подтверждения, или не нажимайте кнопки в течение 3 секунд для автоматического подтверждения.

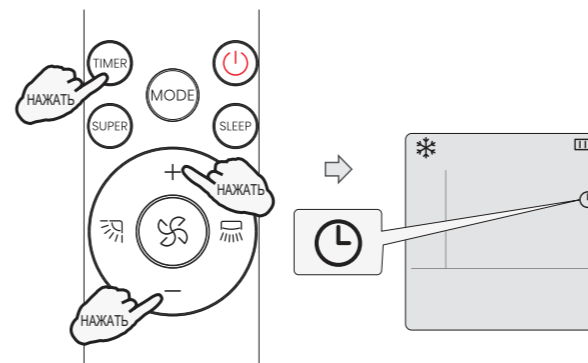

**Настройка таймера на выключение кондиционера:** когда кондиционер включен (работает), нажмите кнопку **TIMER**, далее кнопками **+** и **-** выберите желаемое время, через которое кондиционер выключится: «0,5ч-1ч-1,5ч...10ч-11ч...24ч-OFF» После окончания настройки времени таймера, нажмите кнопку **TIMER** для подтверждения, или не нажимайте кнопки в течение 3 секунд для автоматического подтверждения.

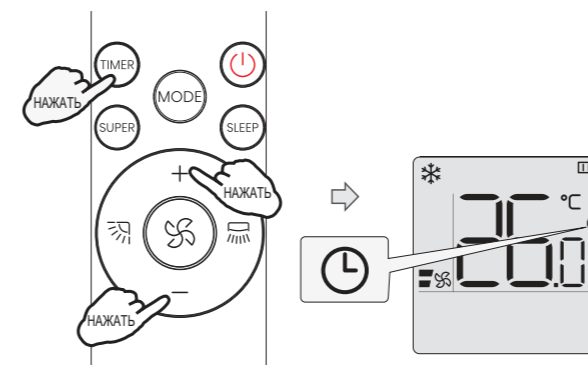

Для отмены таймера включения/выключения: Нажмите кнопку **TIMER**, далее кнопками **+** и **-** установите время на 0 ч. После окончания настройки времени таймера, нажмите кнопку **TIMER** для подтверждения, или не нажимайте кнопки в течение 3 секунд для автоматического под-

тверждения. Управление воздушным потоком (недоступно для некоторых моделей).

Управление воздушным потоком осуществляется нажатием кнопок **SWING** и **SWING** на пульте управления.

### Контроль горизонтальных жалюзи (вверх-вниз) (с помощью пульта управления)

В любом режиме нажмите кнопку **UP** для включения или выключения качания горизонтальных жалюзи (вверх-вниз). Для выбора определенного положения, нажмите кнопку **UP** для остановки жалюзи в выбранном положении.

### Контроль вертикальных жалюзи (влево-вправо) (с помощью пульта управления)

В любом режиме нажмите кнопку **RIGHT** для включения или выключения качания вертикальных жалюзи (влево-вправо). Для выбора определенного положения, нажмите кнопку **RIGHT** для остановки жалюзи в выбранном положении.

❗ Если устройство не оснащено функцией 4D Auto Air, вы можете отрегулировать положение вертикальных жалюзи вручную (доступно для некоторых моделей).

1. Не поворачивайте горизонтальные жалюзи вручную, в противном случае может возникнуть неисправность. Если это произойдет, сначала выключите устройство и отключите питание, а затем снова включите питание.
2. Не оставляйте горизонтальные жалюзи в крайних положениях на длительное время в режиме охлаждения или осушения, чтобы предотвратить образование на них конденсата.
3. Не вставляйте пальцы в воздуховыпускное отверстие, чтобы избежать травм и поломки устройства. Вентилятор вращается с высокой скоростью!

### Режим SUPER (режим высокой производительности)

Режим SUPER предназначен для быстрого охлаждения или быстрого нагрева помещения. В этом режиме вы можете выбрать желаемую температуру, направление воздушного потока или установить таймер.

#### Как настроить режим SUPER?

Нажмите кнопку **SUPER** в режиме охлаждения, осушения или вентиляции.

Режим работы изменится на охлаждение, установленная температура изменится на +16°C (61°F), скорость вентилятора изменится на максимальную.

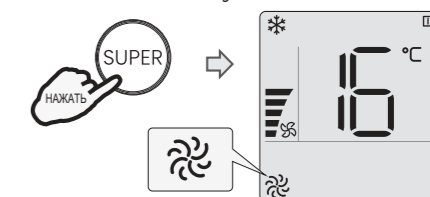

Нажмите кнопку **SUPER** в режиме нагрева.

Установленная температура автоматически изменится на +30°C (86°F). Скорость вентилятора изменится на «Авто».

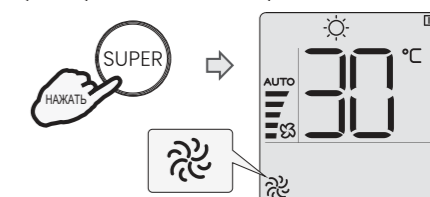

## Управление прибором

### Как отменить режим SUPER?

Для отмены нажмите кнопку POWER, SUPER, MODE, FAN SPEED, SLEEP; режим SUPER будет отменен.  
Примечание: функция SUPER недоступна в режимах, AUTO и при активной функции ECONOMY.

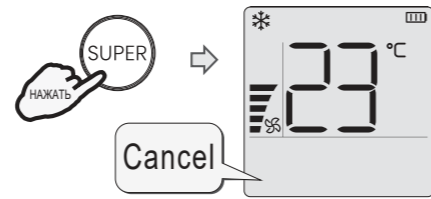

### Режим SLEEP

Режим SLEEP можно установить в режимах охлаждения, нагрева или осушения. Эта функция обеспечивает более комфортные условия для сна.

- Прибор автоматически выключится через 8 часов работы.
- Скорость вентилятора автоматически установится на низкую.

### Как настроить режим SLEEP?

Каждое нажатие кнопки изменяет режимы в следующей последовательности:



На дисплее пульта ДУ появится соответствующая иконка.

### SLEEP 1 (НОЧНОЙ РЕЖИМ 1)

- Режим охлаждения — установленная температура повышается на 1 °C в час в течение первых 2 часов после запуска режима SLEEP 1 (суммарно на 2 °C), и далее остается постоянной на протяжении 6 часов.
- Режим нагрева — установленная температура снижается на 1 °C в час в течение первых 2 часов после запуска режима SLEEP 1 (суммарно на 2 °C), и далее остается постоянной на протяжении 6 часов. Картинка.



### SLEEP 2 (НОЧНОЙ РЕЖИМ 2)

- Режим охлаждения — установленная температура повышается на 1 °C в час в течение первых 2 часов после запуска режима SLEEP 2 (суммарно на 2 °C), далее снижается на 1 °C через 6 часов после запуска режима SLEEP 2, затем повторно снижается на 1 °C через 7 часов после запуска режима SLEEP 2, и далее остается постоянной на протяжении 1 часа.
- Режим нагрева — установленная температура снижается на 1 °C в час в течение первых 2 часов после запуска режима SLEEP 2 (суммарно на 2 °C) далее снижается на 1 °C через 6 часов после запуска режима SLEEP 2, затем повторно снижается на 1 °C через 7 часов после запуска режима SLEEP 2, и далее остается постоянной на протяжении одного часа



\* Неактивна в данной серии.

## Управление прибором

### SLEEP 3 (НОЧНОЙ РЕЖИМ 3)

- Режим охлаждения — установленная температура повышается на 1 °C через 1 час после запуска режима SLEEP 3, далее повышается на 2 °C через 2 часа после запуска режима SLEEP 3, далее снижается на 2 °C через 6 часов после запуска режима SLEEP 3, затем повторно снижается на 1 °C через 7 часов после запуска режима SLEEP 3, и далее остается постоянной на протяжении 1 часа.
- Режим нагрева — установленная температура снижается на 2 °C через 1 час после запуска режима SLEEP 3, далее снижается на 2 °C через 2 часа после запуска режима SLEEP 3, далее повышается на 2 °C через 6 часов после запуска режима SLEEP 3, затем повторно повышается на 2 °C через 7 часов после запуска режима SLEEP 3, и далее остается постоянной на протяжении 1 часа.

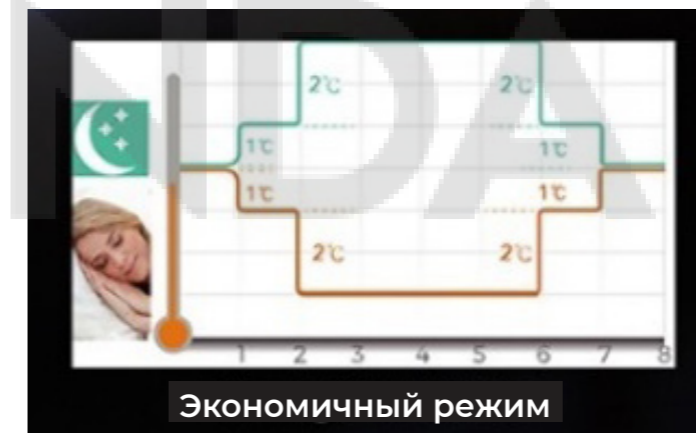

### SLEEP 4 (НОЧНОЙ РЕЖИМ 4)

- Установленная температура остается постоянной на протяжении 8 часов.

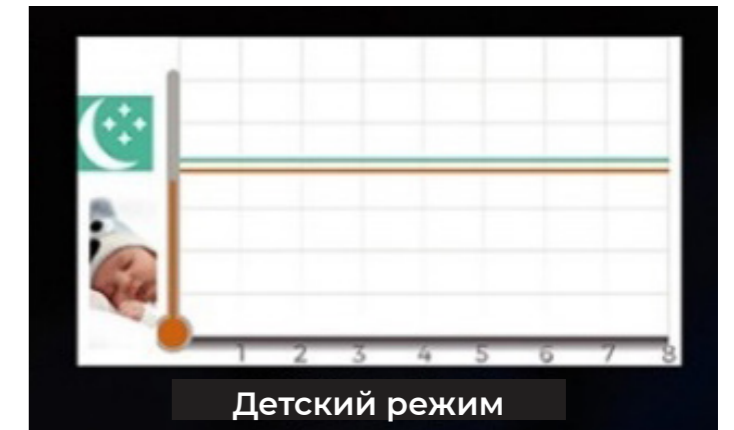

- Режим SLEEP доступен только в режимах охлаждения, осушения, нагрева.
- При включении режима SLEEP скорость вентилятора автоматически изменяется на низкую. Нажатие кнопок SUPER, MODE, ON/OFF, FAN, а также включение функции ECO – отключает режим SLEEP.

### Функция DIMMER (отключение дисплея внутреннего блока)

#### Как использовать функцию DIMMER?

Нажмите кнопку для того, чтобы включить/выключить подсветку дисплея на блоке.

- Если подсветка дисплея внутреннего блока выключена, кондиционер включит ее на 5 секунд при получении любого сигнала.

#### Кнопка OK

В меню дополнительных функций выберите соответствующую функцию и нажмите эту кнопку, чтобы включить или выключить выбранную функцию.

1. Кнопка активна только при выборе функций в меню дополнительных функций
2. Для получения дополнительной информации о функциях в меню см. описание в разделе «Дополнительные функции».
3. Нажатие и удержание этой кнопки при нахождении в базовом меню пульта ДУ позволяет отменить все предварительно настроенные/включенные функции из меню дополнительных функций (например, если функция блокировки кнопок пульта ДУ включена, нажатие и удержание этой кнопки позволяет отменить функцию блокировки кнопок).

### Дополнительные функции Выбор режима/функции

1. Нажмите кнопку для того, чтобы войти/выйти в меню дополнительных функций.

После входа в меню дополнительных функций нажмите кнопку "+", "-", "Fan", или "Hi": чтобы выбрать функцию. После выбора функции соответствующая иконка на экране начнет мигать.

2. Нажмите кнопку или для того, чтобы включить/выключить выбранную функцию.

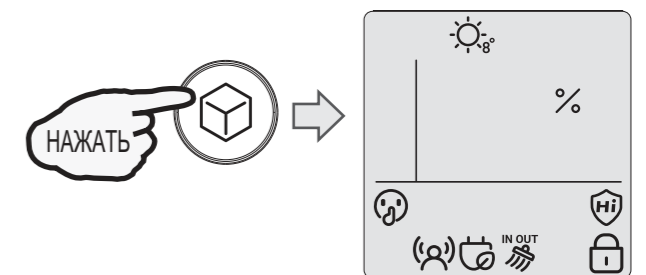

#### Примечание:

1. После входа в меню дополнительных функций нажмите кнопку POWER, FUNCTION, SLEEP, MODE, DIMMER, SUPER, TIMER и т.д. или не выполняйте никаких действий более 30 секунд, после чего программа выйдет из меню выбора режима.
2. Находясь в базовом меню пульта ДУ, нажмите и удерживайте кнопку в течение 5 секунд, чтобы сбросить все настройки функций из меню дополнительных функций.

## Управление прибором

### Режим QUIET

В этом режиме кондиционер будет работать с низким уровнем шума за счет низкой частоты вращения вентилятора и компрессора (регулировка частоты вращения компрессора может быть недоступна для вашей модели).

1. Если установлен режим SUPER, то он будет отменен одновременно с включением режима QUIET.
2. Нажмите кнопку POWER, MODE, FAN, SUPER и т.д., чтобы отменить режим QUIET.

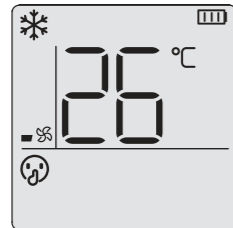

### Функция IFEEL

В этом режиме активируется датчик температуры, встроенный в пульт дистанционного управления. Прибор будет измерять температуру помещения с датчика температуры в пульте ДУ в непосредственной близости к пользователю и передавать сигнал обратно в устройство для точного поддержания желаемых условий.

- По умолчанию режим IFEEL отключен

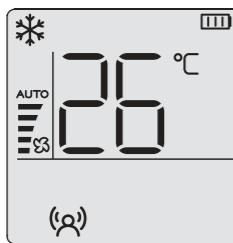

### Режим ECO

В этом режиме кондиционер обеспечивает экономию энергии за счет снижения потребляемой мощности

- Режим ECONOMY неэффективен в режимах SUPER, AUTO и POWER CONTROL.
- Нажмите кнопку POWER, MODE, FAN и т.д., чтобы отменить ECONOMY режим.



### Функция самоочистки замораживанием ICE CLEAN / FULL ICE CLEAN (недоступна для некоторых моделей)

Функция очистки замораживанием может быть включена в любом режиме (кроме режимов SLEEP и TIMER)

1. Через 30 минут после активации функции самоочистки замораживанием, с экрана пульта ДУ пропадет иконка самоочистки замораживанием.
2. Нажатие кнопок POWER или MODE отключает функцию самоочистки замораживанием.
3. На работу функции будут влиять условия температурные и влажностные условия воздуха внутри и снаружи помещения. При низкой влажности и высокой температуре, работа функции может занять больше времени, а слой инея может оказаться меньше.
4. Функция самоочистки замораживанием внутреннего и наружного блока не могут быть запущены одновременно.
5. При активации функции самоочистки замораживанием, такие кнопки, как повышение или понижение температуры, SWING и FAN, не работают.

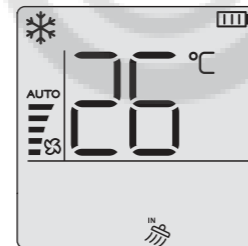

Очистка внутреннего блока

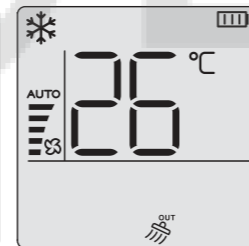

Очистка внешнего блока

### Функция блокировки кнопок пульта ДУ

Функция блокировки кнопок пульта ДУ может быть включена в любом режиме. В режиме блокировки все кнопки, кроме кнопки ОК, блокируются.

- Нажмите и удерживайте кнопку ОК для выхода из режима блокировки

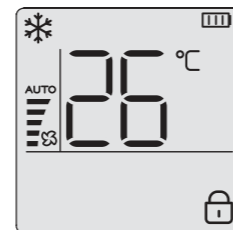

### Функция HI-NANO (ионизатор) (недоступен для некоторых моделей)

• В этом режиме кондиционер вырабатывает отрицательно и положительно заряженные частицы для обеззараживания окружающего воздуха. На дисплее пульта ДУ появится соответствующая иконка. Когда наступит время отключения устройства по таймеру, функция HI-NANO будет отключена одновременно с ним.

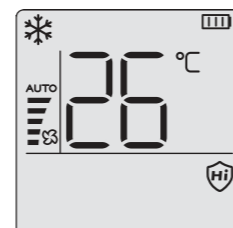

## Управление прибором

### Функция ограничения энергопотребления (недоступен для некоторых моделей)

Этот режим можно установить только в режиме охлаждения.

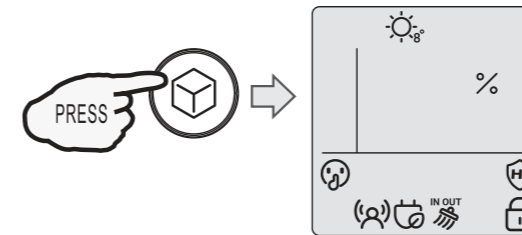

1. Нажмите кнопку для того, чтобы войти/выйти в меню дополнительных функций.

После входа в меню используйте кнопки "+", "-", "ON/OFF" или "M" чтобы выбрать иконку "%"

2. Нажмите кнопку или , чтобы настроить ограничения энергопотребления

используйте кнопки "+", "-", "ON/OFF" или "M" для выбора режима ограничения энергопотребления. Режимы выбираются последовательно:

75% → 55% → 35% → OF

- OF означает отключения функции

3. Нажмите кнопку или , чтобы завершить настройку. Максимальный уровень энергопотребления кондиционера будет ограничен выбранным в пункте 2 значением (75%/55%/35%).

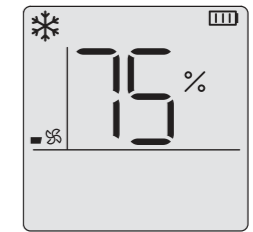

1. Функция ограничения энергопотребления не активна в режимах SUPER и ECONOMY
2. Нажатие кнопок POWER, SUPER, "+", "-" и др. отключает функцию ограничения энергопотребления
3. При включении функции ограничения энергопотребления вентилятор автоматически перейдет на низкие обороты, но вы можете изменить скорость, нажав на кнопку

Режим поддержания температуры 8°C (дежурный обогрев) Функция дежурного обогрева может быть включена в режиме нагрев. Когда функция включена, скорость вращения вентилятора переключается автоматически.

- Нажатие кнопок POWER, SUPER, "+", "-" и др. выключает режим нагрева 8°C

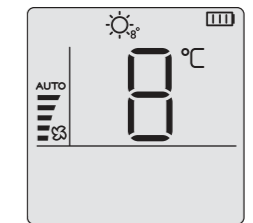

## Модуль Wi-Fi

### Системные требования

#### Системные требования к смартфону

Ниже приведены минимальные технические характеристики, необходимые для успешного запуска приложения на смартфоне:

Устройство пользователя	ОС	Разрешение
Android	Android 6 или выше	1920x1080 или выше
iOS	iOS 11 или выше	960x640 или выше

#### Требования к беспроводному маршрутизатору

Ниже приведены минимальные технические характеристики, необходимые для успешного запуска приложения на смартфоне:

Стандарт	IEEE 802.11b/g/n
Диапазон частот	2,402-2,483,5ГГц
Безопасность	128 бит WPA-PSK/WPA2-PSK
Выходная мощность	802.11b: 11дВМ(11 Мбит/с) 802.11g: 15дВМ(54 Мбит/с) 802.11n: 11дВМ(72,2 Мбит/с)
Скорость передачи данных	802.11b: 11 Мбит/с 802.11g: 54 Мбит/с 802.11n: 72,2 Мбит/с
Чувствительность	802.11b: 11 Мбит/с 802.11g: 54 Мбит/с 802.11n: 72,2 Мбит/с
Модуляция	QPSK+OFDM

- Пожалуйста, старайтесь использовать сертифицированный беспроводной маршрутизатор 2,4G.
- Требования к беспроводному маршрутизатору являются общими техническими требованиями.
- В зависимости от окружения может быть доступно несколько точек доступа к
- Важно убедиться, что точка, с помощью которой осуществляется подключение, правильная.
- Для брандмауэра маршрутизатора может быть установлен высокий уровень безопасности или родительский контроль, и данные настройки будут блокировать некоторые сетевые порты, требуемые для устройства.
- Следующие сетевые порты должны быть открыты/внесены в белый список на маршрутизаторе: 80/443/55020/55030 (Инструкции по настройке брандмауэра смотрите в руководстве пользователя для маршрутизатора.)
- Модуль Wi-Fi не поддерживает новое сертифицированное исполнение и нестандартный тип сертификации Wi-Fi.

#### Советы по подключению к домашней сети Wi-Fi

- Расположите бытовой прибор как можно ближе к беспроводному маршрутизатору.
- При слабом уровне Wi-Fi сигнала может произойти отключение устройства и приложения, в зависимости от мощности сигнала Wi-Fi. Приобретите усилитель Wi-Fi сигнала (расширитель диапазона), чтобы повысить уровень сигнала Wi-Fi.
- Убедитесь, что к устройству не прикреплены металлические предметы, и нет других факторов, создающих помехи для передачи Wi-Fi сигнала.
- При динамическом сетевом соединении может выйти время ожидания ответа на запрос. В таком случае перезапустите подключение к сети.
- При завершении процессов управления динамическим сетевым подключением приложение и устройство могут отображать противоречивую информацию о настройках. Подключитесь к сети повторно для синхронизации информации.

## Модуль Wi-Fi

### Прочие требования и меры предосторожности

- При первом соединении с бытовым прибором смартфон должен быть подключен к Wi-Fi, а не к сети 3G/4G/5G;
- Использование данных сотовой сети при работе Приложения может привести к дополнительным расходам, если телефон подключен к сети с помощью 3G/4G/5G;
- Соединение с интернетом может не работать из-за наличия брандмауэров. В этом случае рекомендуется обратиться к Вашему интернет-провайдеру;
- Если интернет-провайдеру требуется идентификационный номер или пароль для подключения к Интернету, необходимо их ввести.

### Параметры производительности Wi-Fi модуля

Модель Wi-Fi модуля	АЕН-W4H1/АЕН-W4H2	АЕН-W0H1/АЕН-W0H2
Передаваемая частота	2,4 ГГц	2,4 ГГц
Мощность передачи	≤19 дБм	≤19 дБм
Электропитание	5В/450 мА	3,3В/400 мА
Рабочая температура	-20~70°C	-20~70°C
Допустимая влажность	20~85%	20~85%

### Как установить ConnectLife.TRIR

Найдите приложение ConnectLife.TRIR для смартфона в магазине Google Play или Apple App. Следуйте инструкциям по загрузке и установке приложения. Либо отсканируйте указанный ниже QR-код.



### Как добавлять и удалять устройства

#### Добавление устройств

1. Откройте приложение **ConnectLife.TRIR**.
2. Перейдите в **меню** в верхнем левом углу -> **Устройства** -> нажмите на «+» в правом верхнем углу или на картинку внизу -> **ДОБАВИТЬ НОВОЕ УСТРОЙСТВО** -> **Очистка воздуха** -> выберите свое устройство.
3. Следуйте инструкциям **ШАГИ** -> **ДАЛЕЕ** -> перейдите в Настройки смартфона, подключите смартфон к устройству (начните с 'HIS-') -> вернитесь в приложение и нажмите **НАСТРОЙКИ** -> выберите беспроводной маршрутизатор из списка и введите пароль, подождите некоторое время для подключения.

- Одно устройство можно подключить только к одной учетной записи. Для подключения к другой учетной записи устройство необходимо отвязать от первой учетной записи.

- **ВНИМАНИЕ!**  
Не активируйте функцию притока свежего воздуха при выключенном устройстве. Это может привести к образованию конденсата. Попадание конденсата на внутренние части прибора может вызвать его поломку.

## Модуль Wi-Fi

**ПРИМЕЧАНИЕ:** Перед подключением устройства убедитесь, что оно подключено к Интернету с помощью беспроводного маршрутизатора. Смартфон и устройство не могут быть соединены с помощью сети 3G/4G/5G.

Для Кондиционера Воздуха: нажмите кнопку «Горизонтальный поток воздуха» на пульте дистанционного управления 6 раз, при этом 5 раз прозвучит зуммер, и дождитесь индикации «77» на дисплее. Либо 8 раз нажмите кнопку «Сон» на проводном пульте дистанционного управления, соединение будет выполнено после того, как Вы услышите сигнал сети кондиционирования воздуха.

Для Портативного Кондиционера Воздуха: нажмите кнопку «ВРАЩЕНИЕ» на пульте дистанционного управления 6 раз, при этом зуммер прозвучит 5 раз, и дождитесь индикации «77» на дисплее;

Для Оконного Кондиционера Воздуха: нажмите и удерживайте кнопку «СОЕДИНИТЬ» на панели устройства в течение 5 секунд, после чего индикатор WiFi начнет мигать;

Для Осушителя: одновременно нажмите кнопки «режим» и «вентилятор», при этом 3 раза прозвучит зуммер, и дождитесь индикации «P2» на дисплее.

### Удаление устройств

1. Откройте приложение **ConnectLife.TRIR**.
2. Перейдите в **меню** в нижнем левом углу -> **Предпочтения** -> **НАСТРОЙКИ УСТРОЙСТВА**, выберите устройство и нажмите **«Отсоединить»**.

### Коротко об автоматических функциях

Имеется три варианта автоматизации: Ручной запуск, Запуск в определенное время, Статус устройства. Ниже приведены рекомендации для пользователя по их добавлению в **ConnectLife.TRIR**.

1. Откройте приложение **ConnectLife.TRIR**.
2. Перейдите в **меню** в верхнем левом углу -> **Автоматизация** -> **ДОБАВИТЬ СЦЕНАРИЙ**.

**Ручной запуск:** пользователь может использовать эту функцию для включения/отключения сценария вручную. Установленный пользователем сценарий может запускаться им вручную. При ручном запуске поддерживается работа с несколькими устройствами.

**Запуск в определенное время:** это таймер 7x24. Пользователь может установить время и выбрать дни недели, а затем установить действия, которые будут выполняться в это время.

**Статус устройства:** Пользователи могут устанавливать различные критерии условий для устройств, например, мощность, режим, температура (влажность), скорость вентилятора; при соблюдении установленных условий будут выполняться действия, заданные пользователем.

 **Все функции автоматизации** поддерживают работу с несколькими устройствами.

### Поиск проблем

#### 1. Не удается пройти регистрацию

##### Причина:

1. Неверное название учетной записи или пароль;
2. Неверный формат электронной почты;
3. Не удалось получить письмо с кодом для активации учетной записи.

##### Решение:

1. Пожалуйста, следуйте подсказкам;
2. Зарегистрируйтесь с помощью электронной почты, указанной в верном формате;
3. Проверьте, не находится ли письмо с кодом в корзине или другой папке, либо обратитесь в местную службу поддержки за помощью.

#### 2. Не удается войти в учетную запись

##### Причина:

1. Ошибка сети;
2. Неверный пароль от учетной записи;
3. Учетная запись неактивна.

##### Решение:

1. Убедитесь, что все в порядке с соединением;
2. Введите верный пароль;
3. Проверьте, был ли использован отправленный на электронную почту код.

## Модуль Wi-Fi

### 3. Бытовой прибор не подключается к Приложению

#### Причина:

1. Не включено питание бытового прибора;
2. Слабый сигнал беспроводной сети из-за нахождения маршрутизатора вне диапазона сети;
3. Беспроводная сеть не может быть подключена к Интернету;
4. Устройство не находится в режиме «Соединение»;
5. Приложение работает некорректно;
6. Неверный пароль для беспроводного маршрутизатора.

#### Решение:

1. Убедитесь, что питание устройства включено;
2. Отрегулируйте расположение беспроводного маршрутизатора или устройства;
3. Свяжитесь с местным сетевым провайдером;
4. Обратитесь к разделу «Добавление устройств»;
5. Отключите Wi-Fi на смартфоне, затем заново откройте или перезагрузите смартфон;
6. Введите верный пароль для беспроводного маршрутизатора.

### 4. Бытовой прибор постоянно находится вне сети

#### Причина:

1. Не включено питание бытового прибора;
2. Ошибка сети;
3. Бытовой прибор работает некорректно;
4. Соединение с приложением некорректно.

#### Решение:

1. Убедитесь, что питание устройства включено;
2. Отрегулируйте расположение беспроводного маршрутизатора или устройства, либо свяжитесь с местным Интернет-провайдером;
3. Отключите устройство от сети питания на 10 секунд и затем снова включите;
4. Перезапустите Приложение, либо отключите и снова запустите Wi-Fi на смартфоне

### 5. Устройство не реагирует при дистанционном управлении

#### Причина:

1. Питание бытового прибора не включено;
2. Питание беспроводного маршрутизатора не включено;
3. Ошибка сети;
4. Соединение с приложением некорректно.

#### Решение:

1. Убедитесь, что питание устройства включено;
2. Убедитесь, что питание беспроводного маршрутизатора включено;
3. Отрегулируйте расположение беспроводного маршрутизатора или устройства, либо свяжитесь с местным Интернет-провайдером;
4. Перезапустите Приложение, либо отключите и снова запустите Wi-Fi на смартфоне.

### 6. Приложение внезапно закрывается

#### Причина:

1. Приложение для смартфона внезапно закрывается из-за нехватки памяти у смартфона;
2. В результате сетевой ошибки или перегрузки сервера, либо нестабильности соединения;
3. При обновлении системы Android или iOS.

#### Решение:

1. Закройте все ненужные приложения, работающие в фоновом режиме, перед использованием приложения;
2. Попробуйте войти снова чуть позже;
3. Пожалуйста, свяжитесь с сервисной службой.

### Голосовое управление

Голосовое управление улучшает контакт пользователя и устройства. Умным устройством **ConnectLife.TRIR** можно управлять с помощью

голосовых помощников **Amazon Алекса** и **Google home speaker**.  
**Соединение с Amazon Echo**

Пользователям необходимо иметь учетную запись **ConnectLife.TRIR** в приложении **ConnectLife.TRIR**. Чтобы создать учетную запись, загрузите приложение **ConnectLife.TRIR** из Play Store (Android) или App Store (iOS) и создайте Облачную учетную запись для Вашего бытового прибора.

#### Шаг 1: Вход в приложение **ConnectLife.TRIR**

Войдите в приложение **ConnectLife.TRIR** с помощью своей учетной записи **ConnectLife.TRIR**. Убедитесь, что учетная запись подтверждена, и устройства, которыми необходимо управлять с помощью **Echo**, сохранены в учетной записи.

#### Шаг 2: Установите подходящие имена для устройств

Важно использовать уникальные, особые имена, которые легко запомнить и отличить от других подключенных бытовых приборов, например, «Спальня портативный» или «охладитель». Если названия приборов слишком похожи или одинаковы, Вам будет сложно управлять ими с помощью голоса.

Старайтесь избегать использования похожих по звучанию имен или добавления цифр к названиям Ваших устройств. Такие имена, как «кондиционер 1», «кондиционер 2» и т.д. могут оказаться сложными для голосового управления. Поскольку **Алекса** использует слова-триггеры для активации устройств, избегайте глаголов в повелительном наклонении в именах бытовых приборов.

## Модуль Wi-Fi

### Шаг 3: Перейдите в «Навыки и Игры» в приложении Алекса

Откройте приложение Алекса на своем телефоне. Нажмите на пункт внизу «Ещё» и выберите из списка «Навыки и игры».

**Шаг 4:** Введите в поле поиска «Connect Life» и нажмите на первый результат. Нажмите «Включить На вык». Введите данные для учетной записи ConnectLife.TRIR и нажмите «Войти». Либо следуйте инструкциям на экране для завершения процесса подключения.

### О голосовых командах

При использовании Алексой навыка укажите имя устройства для использования. Есть два способа определить его/их:

1. Используйте установленные Вами имена бытовых приборов. Они отображаются в приложении **ConnectLife.TRIR** и могут быть изменены;
2. Создайте группу для управления. Выберите значок **Устройства** . Используйте уже установленные имена групп или создайте собственные, а затем нажмите «Далее». Выберите устройства для включения в группу и затем нажмите «Сохранить». Для создания группы устройства необходимо добавлять по одному. Для более подробной информации посетите сайт <http://amzn.to/2965dCE>.

После того, как имена приборов/устройств установлены, Вам нужно произнести пробуждающее слово «Алекса», а затем сказать Amazon Echo какой навык необходимо выполнить Вашим устройствам/приборам. Текущие голосовые команды Алексы для продукции ConnectLife.TRIR приведены ниже (следите за обновлениями, поскольку мы продолжаем добавлять голосовые команды):

### Управление ВКЛ/ВЫКЛ:

- «Алекса, включи <имя устройства>»
- «Алекса, включи питание <имя устройства>»
- «Алекса, выключи <имя устройства>»
- «Алекса, отключи питание <имя устройства>»

### Установка температуры (требуется в режимах охлаждения и нагрева):

- «Алекса, установи на <имя устройства> температуру (25) градусов»
- «Алекса, установи <имя устройства> на (25) градусов»

### Настройки режима:

- «Алекса, установи <имя устройства> на охлаждение»
- «Алекса, установи <имя устройства> на нагрев»

### Увеличение/уменьшение температуры на заданное значение:

- «Алекса, увеличь < имя устройства > на (2~4) градуса»
- «Алекса, снизь < имя устройства > на (2~4) градуса»
- «Алекса, сделай < имя устройства > теплее»
- «Алекса, сделай < имя устройства > холоднее»

### Запрос статуса устройства:

- «Алекса, какая температура у < имя устройства > ? »
- «Алекса, на сколько установлен < имя устройства > ? »
- «Алекса, какой режим у < имя устройства > ? »

## Модуль Wi-Fi

### Устранение неполадок Amazon Алекса

#### 1. Бытовой прибор не подключается





По Цельсию температура 16°C~32°C; По Фаренгейту температура 61°F~90°F.

#### 2. Как изменить температуру между шкалой Фаренгейта и Цельсия?

1. Откройте приложение Алекса;
2. Нажмите пункт «Ещё» снизу;
3. Выберите «**Настройки устройства**»;
4. Найдите «**Единицы измерения**», выберите между Цельсием и Фаренгейтом.

#### 3. Как удалить или сбросить соединение между Amazon Echo и моими бытовыми приборами?

Можно удалить соединение на странице Умный Дом. Для удаления соединения выполните, пожалуйста, следующие действия:

1. Выберите значок Устройства ;
2. Выберите «**ВАШИ НАВЫКИ УМНЫЙ ДОМ**»;
3. Коснитесь навыка и нажмите «**Отключить НАВЫК**» рядом с навыком, который вы хотите отключить. В окне подтверждения выберите «**ОТКЛЮЧИТЬ**», либо нажмите «**ОТМЕНА**», если не хотите сбрасывать соединение. Либо выберите **Устройства** . Выберите тип **Устройства умного дома** или выберите **Все Устройства**. Выберите устройство умного дома, затем **Настройки** . Выберите **Корзина** .

#### 4. Что делать, если Алекса говорит «Извините, <имя устройства> не отвечает?»

Наиболее вероятная причина в том, что устройство **ConnectLife.TRIR** не подключено к сети. Пожалуйста, проверьте сеть и питание устройства. Войдите в приложение **ConnectLife.TRIR** и убедитесь, что Ваше устройство подключено к сети.

#### 5. Что делать, когда Алекса говорит «Извините, я могу установить температуру только от (X) до (X) градусов?»

Алекса придерживается минимальной и максимальной температуры в соответствии с логикой устройства. Вы получите сообщение об ошибке в следующих случаях:

- Если минимальная температура составляет 16°C (61°F), а Вы просите Алексу установить температуру на 15°C (60°F) или ниже;
- Если минимальная температура составляет 16°C (61°F), а текущая температура составляет 17°C (62°F), и Вы просите снизить температуру на 2 градуса;
- Если максимальная температура составляет 32°C (90°F), и Вы просите Алексу установить температуру 33°C (91°F) или выше;
- Если максимальная температура составляет 32°C (90°F), а текущая температура составляет 31°C (89°F), и Вы просите увеличить температуру на 2 градуса.

#### 6. Что делать, если Алекса говорит «Извините, я не понимаю запрос?»

Говорите медленно и четко, а также убедитесь, что фоновый шум минимален.

Вы можете перейти в «**Настройки – Персональные Алекса**» и проверить, верно ли Алекса записала то, что Вы хотите сказать, если нет, Вы можете отправить подробный отзыв с названием «**Голосовое обучение**».

#### 7. Что делать, если Алекса говорит: «XX находится в режиме, в котором невозможно принять запросы. Пожалуйста, измените его режим в Приложении или на самом устройстве?»

Запрос на установку температуры принимается только в режиме охлаждения или нагрева.

#### 8. Что делать, если Алекса говорит: «Пожалуйста, попробуйте ещё раз, используя проценты яркости или градусы температуры?»

Для настройки температуры слово «градусы» должно следовать за значением.

#### 9. Что делать, если Алекса говорит: «Извините, мне не удалось найти устройства или группы с именем <имя устройства> в Вашей учетной записи?»

Этот ответ означает, что Алекса могла не понять имя Вашего устройства. Пожалуйста, убедитесь, что Вы используете правильное имя устройства и его легко понять (следуйте инструкциям в разделе «**Установите подходящие имена для устройств**».

#### 10. Что делать, если Алекса говорит: «Поиск завершен. Мне не удалось найти ни одного устройства?»

Если Алекса не может найти Ваши устройства, выполните шаги, указанные ниже:

- a) Убедитесь, что Amazon Echo и Ваше устройство подключены к сети Wi-Fi. Убедитесь, что устройство присутствует в Вашей учетной записи **ConnectLife.TRIR** и находится в сети;
- b) Убедитесь, что навык «**ConnectLife.TRIR**» находится в разделе «**Навыки умного дома**», выберите для навыка статус «**Включен**», введите адрес электронной почты и пароль, затем нажмите «**Авторизовать**».

### 11. Как мне проверить, подключено ли мое устройство к Amazon Echo?

Пожалуйста, выберите значок Устройства . Вы найдете список устройств.

### 12. Должны ли мои бытовые приборы и Amazon Echo находиться в одной сети Wi-Fi?

Нет необходимости находиться в одной сети Wi-Fi, возможно нахождение в разных сетях.

#### Соединение с Google Ассистентом



Пользователям необходимо иметь учетную запись **ConnectLife.TRIR** в приложении **ConnectLife.TRIR**. Чтобы создать учетную запись, загрузите приложение ConnectLife.TRIR из Play Store (Android) или App Store (iOS) и создайте Облачную учетную запись для Вашего бытового прибора.

#### Шаг 1: Вход в приложение ConnectLife.TRIR

Войдите в приложение ConnectLife.TRIR с помощью своей учетной записи ConnectLife.TRIR. Убедитесь, что учетная запись подтверждена, и устройства, которыми необходимо управлять с помощью Echo, сохранены в учетной записи.

#### Шаг 2: Соедините умные бытовые приборы со своим звуковым устройством

1. Откройте приложение Google Home .
2. Нажмите **Добавить** в левом верхнем углу -> **Настроить устройство** -> Было ли что-то уже установлено?
3. Найдите **ConnectLife.TRIR** и Выберите его из списка.
4. Следуйте инструкциям в приложении, чтобы завершить настройку.

#### Шаг 3: Управляйте умными бытовыми приборами Установка имен для устройств

Вы можете выбрать имена для вызова умных бытовых приборов.

1. Откройте приложение Google Home .
2. Выберите **Ваше устройство** -> **Настройки** -> **Имя**.
3. Введите имя - >нажмите **Сохранить**.

ПРИМЕЧАНИЕ: Имена устройств являются альтернативным способом обозначения умных приборов в приложении Google Home. Имена, которые Вы присвоили умным приборам в приложении Google Home, не отображаются в приложении производителя устройства.

#### Привязка устройств к комнате

Для простоты управления устройствами привяжите их к комнате в доме. Вы можете создать новый дом или добавить устройства в уже существующую комнату. Каждое устройство можно добавить только в одну комнату.

Примечание: Все живущие в доме могут управлять всеми бытовыми приборами в этом доме.

#### Добавить устройство в комнату в Вашем нынешнем доме

Вы можете выбрать имена для вызова умных бытовых приборов.

1. Откройте приложение Google Home .
2. Нажмите на устройство, которое Вы хотите добавить в комнату -> **Настройки** -> **Комната** -> **Выбрать комнату** -> **Сохранить**.

#### Удалить комнату

1. Откройте приложение Google Home .
2. Сверху выберите дом с комнатой, которую хотите удалить.
3. Коснитесь названия комнаты, которую хотите удалить.
4. Нажмите **Настройки** -> **Удалить комнату** -> **Удалить**.

ПРИМЕЧАНИЕ: Все устройства будут удалены из этой комнаты. Вы можете добавить их в другую комнату.

#### Поиск новых устройств

Синхронизировать все устройства  
«Синхронизировать мои устройства»

#### Шаг 4: Управление умными бытовыми приборами

После настройки устройств Вы можете использовать голосовые команды и приложение

#### О голосовых командах

После того, как установлены имена устройств/приборов, нужно начать с пробуждающего слова «ОК Google», затем сообщить Google Home, какое действие необходимо выполнить устройствам/приборам. Текущие голосовые команды Google для бытовых приборов приведены ниже (следите за обновлениями, поскольку мы продолжаем добавлять голосовые команды):

#### Управление ВКЛ/ВЫКЛ:

«ОК Google, включи/выключи <имя устройства>.»

#### Установка температуры (требуется в режимах охлаждения и нагрева):

«ОК Google, установи для <имя устройства> температуру (75) градусов.»

«ОК Google, установи <имя устройства> на (75) градусов.»

«ОК Google, увеличь/снизь <имя устройства> на (2~4) градуса.»

#### Установка режима:

«ОК Google, установи <имя устройства> на охлаждение/нагрев.»

#### Установка скорости вентилятора:

«ОК Google, установи для <имя устройства> низкую/среднюю/высокую скорость вентилятора.»

#### Запрос статуса устройства:

«ОК Google, какая температура у < имя устройства > ? »

«ОК Google, что установлено для < имя устройства > ? »

«ОК Google, какая скорость вентилятора < имя устройства > ? »

«ОК Google, какой режим у < имя устройства > ? »

Google Home для управления ими. Узнайте, как управлять умными бытовыми приборами с Google Nest and Home devices.

#### Шаг 5: Отключение устройств от приложения Google Home

При удалении устройства из дома:

- Произойдет отключение устройства от всех жильцов дома.
- Оно будет отвязано от учетной записи Google.
- Данные, связанные с этим устройством, такие, как архив видео, будут удалены.

Примечание: некоторые основные данные устройства могут остаться связанными с домом.

1. Откройте приложение Google Home .
2. Коснитесь устройства-> **Настройки** -> **Отключить** или **Удалить устройство, Отключить** или **Удалить**.

**Устранение неполадок Google Ассистента**

**1. В каком диапазоне устанавливается температура?**

По шкале Фаренгейта температура 61°F~90°F; по шкале Цельсия температура 16°C~32°C.

**2. Что делать, если Google Home говорит: «имя устройства» нельзя установить на эту температуру?»**

Google Home придерживается минимальной и максимальной температуры в соответствии с логикой устройства. Вы получите сообщение об ошибке в следующих случаях:

- Если минимальная температура составляет 61°F (16°C), а Вы просите Google Home установить температуру на 60°F (15°C) или ниже;
- Если минимальная температура составляет 61°F (16°C), а текущая температура составляет 62°F (17°C), и Вы просите Google Home снизить температуру на 2 градуса;
- Если максимальная температура составляет 90°F (32°C), и Вы просите Google Home установить температуру 91°F (33°C) или выше;
- Если максимальная температура составляет 90°F (32°C), а текущая температура составляет 89°F (31°C), и Вы просите Google Home увеличить температуру на 2 градуса.

**3. Что нужно делать, если Google Home говорит «Данный режим недоступен для устройства <имя устройства>»?**

При переменном токе запрос на установку температуры принимается только в режиме охлаждения или нагрева.

**4. Должны ли мои устройства Hisense HiSmart и Google Home находиться в одной сети Wifi?**

Нет необходимости находиться в одной сети Wi-Fi, возможно нахождение в разных сетях.

Примечание:



Не во всех странах может поддерживаться голосовой помощник Google. Свяжитесь, пожалуйста, с местной службой поддержки.

**Очистка передней панели**

- Отключите питание прибора**  
Перед отключением питания отключите прибор с пульта ДУ 
- Для снятия панели зафиксируйте ее в верхнем положении и тяните на себя** 
- Протрите панель мягкой и сухой тряпкой**  
При сильных загрязнениях промойте теплой водой (до 40°C) 
- Запрещается использовать растворители, бензин и абразивные чистящие средства для чистки поверхностей прибора** 
- Никогда не брызгайте и не лейте воду непосредственно на блок** 
- Установите и закройте панель** 

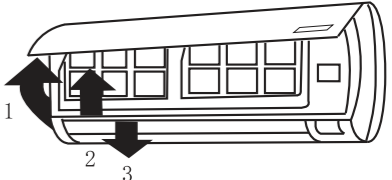

**Чистка и замена воздушного фильтра**

Необходимо производить очистку воздушного фильтра каждые 100 часов работы

- Отключите прибор и снимите фильтр**  
1. Откройте переднюю панель  
2. Аккуратно потяните за рычаг фильтра  
3. Извлеките фильтр 
- Произведите очистку фильтра и установите его обратно во внутренний блок**   
Промойте фильтр в теплой воде при необходимости. Просушите фильтр в тени. Установите фильтр обратно
- Закройте переднюю панель**  
  - ✓ Производите очистку фильтра каждые две недели при эксплуатации прибора в загрязненном помещении
  - ✓ При установке внутреннего блока на расстоянии менее 20 см от потолка необходимо проводить чистку внутреннего блока и его фильтров не реже 2-х раз в неделю при активном использовании кондиционера

## Устранение неисправностей

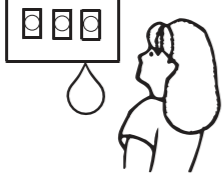
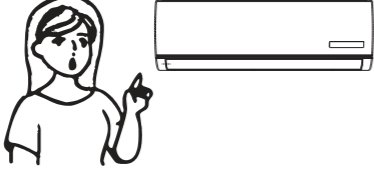
Следующие случаи не всегда являются признаками поломок. Пожалуйста, попробуйте использовать для устранения ошибок следующие рекомендации, прежде чем обратится в сервисный центр

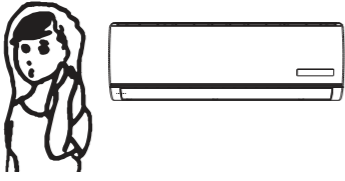
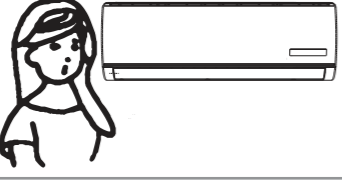
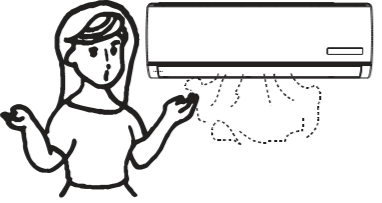
Ошибка	Возможные причины и пути устранения ошибок
<p><b>Прибор не работает</b></p> 	<ul style="list-style-type: none"> <li>• Подождите 3 минуты и включите прибор. Возможно прибор был отключен защитным устройством.</li> <li>• Возможно разряжены аккумуляторы пульта ДУ</li> <li>• Проверьте подключение к сети питания</li> </ul>
<p><b>Отсутствует подача теплого / холодного воздуха (в зависимости от выбранного режима)</b></p> 	<ul style="list-style-type: none"> <li>• Проверьте степень загрязнения фильтра</li> <li>• Проверьте, не перекрыты ли отверстия воздухозабора и воздухоотдачи внутреннего воздуха</li> <li>• Проверьте, корректно ли установлена температура воздуха на пульте ДУ</li> <li>• Проверьте, закрыты ли окна, двери</li> </ul>
<p><b>Задержка при переключении режима работы</b></p> 	<ul style="list-style-type: none"> <li>• Смена режимов работы в ходе эксплуатации может занимать до 3-х минут</li> </ul>
<p><b>При работе слышен звук журчащей воды</b></p> 	<ul style="list-style-type: none"> <li>• Данный звук может быть вызван движением хладагента. Это нормальный режим работы.</li> <li>• Данный звук также характерен для прибора в режиме размораживания наружного блока при работе в режиме нагрева</li> </ul>
<p><b>Слышно потрескивание</b></p> 	<ul style="list-style-type: none"> <li>• Данный звук может возникать под влиянием изменения температуры корпуса</li> </ul>
<p><b>Возникновение конденсата в виде тумана</b></p> 	<ul style="list-style-type: none"> <li>• Туман может возникать при снижении температуры воздуха в помещении и высокой влажности</li> </ul>
<p><b>Индикатор компрессора горит постоянно, а внутренний вентилятор не работает</b></p>	<ul style="list-style-type: none"> <li>• Режим работы кондиционера был изменен с режима нагревания на режим охлаждения. Индикатор погаснет в течение 10 минут и вернется в режим нагревания</li> </ul>

 Минимально допустимое расстояние между внутренним блоком кондиционера и потолком — 200 мм. В случае, если внутренний блок установлен с нарушением этого правила, кондиционер гарантийному обслуживанию не подлежит.

## Технические характеристики

Параметр / Серия	CITY 2.0 Classic A		
	AS-07HW4RLRKA00	AS-09HW4RLRKA01	AS-12HW4RLRKA01
Модель, комплект	AS-07HW4RLRKA00G	AS-09HW4RLRKA01G	AS-12HW4RLRKA01G
Модель, внутренний блок	AS-07HW4RLRKA00W	AS-09HW4RLRKA01W	AS-12HW4RLRKA01W
Модель, наружный блок	AS-07HW4RLRKA00W	AS-09HW4RLRKA01W	AS-12HW4RLRKA01W
Электропитание, В/Гц/Ф	220-240/50/1	220-240/50/1	220-240/50/1
Холодопроизводительность, кВт	2,35	2,60	3,40
Теплопроизводительность, кВт	2,45	2,60	3,40
Номинальный ток (охлаждение/нагрев), А	3,40 / 3,10	3,50 / 3,20	4,70 / 4,20
Номинальная мощность (охлаждение/нагрев), Вт	730 / 678	810 / 720	1055 / 940
Коэффициент EER / Класс энергоэффективности (охлаждение)	3,22 / A	3,21 / A	3,22 / A
Коэффициент COP / Класс энергоэффективности (нагрев)	3,61 / A	3,61 / A	3,62 / A
Расход воздуха внутреннего блока, м³/ч	300/350/400/450/500	330/380/450/520/550	330/380/450/530/580
Уровень шума внутреннего блока, дБ(А)	23,5/25/28,5/30/32	23,5/25/28,5/30/32	27,5/30/32,5/33,5/35
Расход воздуха наружного блока, м³/ч	1600	1600	1600
Уровень шума наружного блока, дБ(А)	52	52	53
Бренд компрессора	GREE	GREE	GREE
Тип хладагента	R32	R32	R32
Заводская заправка, кг	0,37	0,41	0,56
Дозаправка (свыше номинальной длины труб), г/м	20	20	20
Размеры внутреннего блока (ШхВхГ), мм	790×255×200	790×255×200	790×255×200
Размеры внутреннего блока в упаковке (ШхВхГ), мм	850×260×320	850×260×320	850×260×320
Размеры наружного блока (ШхВхГ), мм	660×482×240	660×482×240	660×482×240
Размеры наружного блока в упаковке (ШхВхГ), мм	770×530×315	770×530×315	770×530×315
Вес нетто / брутто внутреннего блока, кг	7,2 / 8,5	7,8 / 9,0	7,9 / 9,2
Вес нетто / брутто наружного блока, кг	21,4 / 23,0	21,5 / 23,1	24,5 / 26,2
Максимальная длина труб, м	15	15	15
Макс. перепад по высоте между внутренним и наружным блоками, м	8	8	8
Минимальная длина труб, м	3,0	3,0	3,0
Номинальная длина труб, м	5,0	5,0	5,0
Диаметр дренажа, мм	18,0	18,0	18,0
Диаметр жидкостной трубы, мм (дюйм)	6,35 (1/4")	6,35 (1/4")	6,35 (1/4")
Диаметр газовой трубы, мм (дюйм)	9,53 (3/8")	9,53 (3/8")	12,7 (1/2")
Рабочие температурные границы наружного воздуха (охл.), °C	+19...+43	+19...+43	+19...+43
Рабочие температурные границы наружного воздуха (нагр.), °C	-10...+24	-10...+24	-10...+24
Сторона подключения электропитания	Внутренний блок	Внутренний блок	Внутренний блок
Межблочный кабель, мм²*	5×1,5	5×2,5	5×2,5
Силовой кабель, мм²*	3×1,5	3×2,5	3×2,5
Автомат защиты, А*	10	10	10
Максимальная потребляемая мощность, кВт	1,00	1,10	1,40
Максимальный потребляемый ток, А	5,50	5,50	7,50
Пусковой ток, А	18,00	18,00	25,00
Класс пылевлагозащиты, внутренний / наружный блок	IPX0 / IPX4	IPX0 / IPX4	IPX0 / IPX4
Класс электрозащиты, внутренний / наружный блок	I / I	I / I	I / I

\* Приведены рекомендуемые сечения кабелей и автомата защиты. Вы можете самостоятельно подобрать кабель и автомат защиты после консультации с сертифицированным электриком или подобрав кабель и автомат защиты для ваших условий по ПУЭ. Межблочный кабель не входит в комплект поставок сплит-систем, докупаются отдельно.

## Технические характеристики

Параметр / Серия	CITY 2.0 Classic A	
Модель, комплект	AS-18HW4RMSKA00	AS-24HW4RBSKA00
Модель, внутренний блок	AS-18HW4RMSKA00G	AS-24HW4RBSKA00G
Модель, наружный блок	AS-18HW4RMSKA00W	AS-24HW4RBSKA00W
Электропитание, В/Гц/Ф	220-240/50/1	220-240/50/1
Холодопроизводительность, кВт	5,50	7,00
Теплопроизводительность, кВт	5,70	7,10
Номинальный ток (охлаждение/нагрев), А	7,40 / 6,80	10,00 / 9,30
Номинальная мощность (охлаждение/нагрев), Вт	1660 / 1525	2180 / 2076
Коэффициент EER / Класс энергоэффективности (охлаждение)	3,31 / A	3,21 / A
Коэффициент COP / Класс энергоэффективности (нагрев)	3,74 / A	3,42 / B
Расход воздуха внутреннего блока, м³/ч	550/600/690/820/860	600/660/760/910/950
Уровень шума внутреннего блока, дБ(А)	33,5/36/38/40/42	33,5/37/39/41/43
Расход воздуха наружного блока, м³/ч	2300	3300
Уровень шума наружного блока, дБ(А)	54	56
Бренд компрессора	GMCC	GMCC
Тип хладагента	R32	R32
Заводская заправка, кг	1,13	1,07
Дозаправка (свыше номинальной длины труб), г/м	20	20
Размеры внутреннего блока (ШхВхГ), мм	890×300×224	890×300×224
Размеры внутреннего блока в упаковке (ШхВхГ), мм	960×300×365	960×300×365
Размеры наружного блока (ШхВхГ), мм	780×540×260	860×667×310
Размеры наружного блока в упаковке (ШхВхГ), мм	910×600×360	995×720×420
Вес нетто / брутто внутреннего блока, кг	10,8 / 12,5	11,0 / 12,6
Вес нетто / брутто наружного блока, кг	36,0 / 38,2	46,4 / 49,5
Максимальная длина труб, м	20	20
Макс. перепад по высоте между внутренним и наружным блоками, м	10	10
Минимальная длина труб, м	3,0	3,0
Номинальная длина труб, м	5,0	5,0
Диаметр дренажа, мм	18,0	18,0
Диаметр жидкостной трубы, мм (дюйм)	6,35 (1/4")	6,35 (1/4")
Диаметр газовой трубы, мм (дюйм)	12,7 (1/2")	15,88 (5/8")
Рабочие температурные границы наружного воздуха (охл.), °С	+19...+43	+19...+43
Рабочие температурные границы наружного воздуха (нагр.), °С	-10...+24	-10...+24
Сторона подключения электропитания	Внутренний блок	Внутренний блок
Межблочный кабель, мм²*	5×2,5	3×2,5+3×0,75
Силовой кабель, мм²*	3×2,5	3×2,5
Автомат защиты, А*	16	20
Максимальная потребляемая мощность, кВт	2,10	3,00
Максимальный потребляемый ток, А	10,50	16,10
Пусковой ток, А	38,00	54,50
Класс пылевлагозащиты, внутренний / наружный блок	IPX0 / IPX4	IPX0 / IPX4
Класс электрозащиты, внутренний / наружный блок	I / I	I / I



**ОСТОРОЖНО!**  
ОПАСНОСТЬ ПОЖАРА  
R32



## Транспортировка и хранение

1. Кондиционеры должны транспортироваться и храниться в упакованном виде. Упакованные кондиционеры могут транспортироваться любым видом крытого транспорта. При транспортировке должны быть исключены любые возможные удары и перемещения упаковки внутри транспортного средства. Транспортирование и хранение прибора должно соответствовать указаниям манипуляционных знаков на упаковке.

2. Хранение кондиционеров должно осуществляться в сухих проветриваемых помещениях, при температуре от -30 до +50 °С и влажности воздуха от 15 до 85 % без конденсата.

## Комплектация

- Крепление для монтажа на стену (для внутреннего блока)
- Пульт ДУ
- Инструкция (руководство пользователя)
- Гарантийный талон
- Дополнительные принадлежности:
- UHD-фильтр (ULTRA Hi Density)

### UHD-фильтр

Фильтр высокой очистки нового поколения. Удаляет более 90 % пыли и других частиц из воздуха в помещении.

## Срок эксплуатации

Срок эксплуатации прибора составляет 10 лет при условии соблюдения соответствующих правил по установке и эксплуатации.

## Утилизация

---

По истечению срока службы прибор должен подвергаться утилизации в соответствии с нормами, правилами и способами, действующими в месте утилизации.

Не выбрасывайте прибор вместе с бытовыми отходами.

По истечении срока службы прибора, сдавайте его в пункт сбора для утилизации, если это предусмотрено нормами и

правилами вашего региона. Это поможет избежать возможного влияния на окружающую среду и здоровье человека, а также будет способствовать повторному использованию компонентов изделия.

Информацию о том, где и как можно утилизировать прибор, можно получить от местных органов власти.



## Дата изготовления

---

Дата изготовления указана на приборе.

## Сертификация

---

### Товар соответствует требованиям:

ТР ТС 004/2011 «О безопасности низковольтного оборудования»,  
ТР ТС 020/2011 «Электромагнитная совместимость технических средств»  
ТР ЕАЭС 037/2016 «Об ограничении применения опасных веществ в изделиях электротехники и радиоэлектроники»

### Адрес изготовителя / Manufacturer's address:

Хайсенс Интернешнл Ко., Лтд,  
Юридический адрес: No. 218 Цяньванган Роуд, Циндао Экономик & Текнолоджикал Дивелопмент зоун, Китай.  
Hisense International Co., Ltd,  
No. 218 Qianwangang Road, Qingdao Economic & Technological Development Zone, P. R. China.

### Импортер в РФ:

ООО «Компания БИС»  
Юридический адрес: 119180, Россия, г. Москва, ул. Большая Полянка, д. 42, стр. 1, помещ. 7/5.  
Тел.: 8 495 150-50-05  
E-mail: climate@breez.ru

Произведено в Китае

© LUNDA

**Hisense**  
INVERTER EXPERT

© LUNDA

8 (800) 500-71-91

**ФЕДЕРАЛЬНАЯ  
ГАРАНТИЙНАЯ  
ПОДДЕРЖКА**

**ЭКСПЕРТ  
КЛИМАТА**

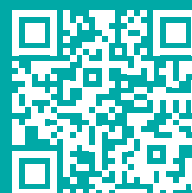

[expert-climate.com](http://expert-climate.com)

[hisense-air.ru](http://hisense-air.ru)