

BIS Крепёж для вентиляции



BIS Крепёж для вентиляционных



BIS RapidRail® Крепёжная система



BIS Подвеска-трапеция для профлиста VdS



BIS Yeti® Кровельные опоры



BIS Струбцины, модель C

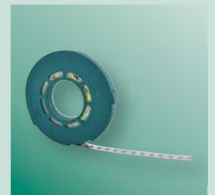

BIS Перфолента

- Большой ассортимент крепёжных материалов для вентиляции
- Системы BIS RapidRail® и BIS RapidStrut®: профили и монтажные элементы

Последние новинки:

- BIS Aero®: новое поколение вентиляционных хомутов
- BIS Yeti®: поддерживающие опоры для кровельных конструкций





BIS Крепёж для вентиляции

Ваш правильный выбор!

Walraven предлагает большой ассортимент крепёжных материалов для подвешивания и поддержки вентиляционных каналов, круглых воздуховодов или климатического оборудования.

BIS Aero® инновация

Совершенно уникальные вентиляционные хомуты BIS Aero® для круглых воздуховодов. Это первые в мире вентиляционные хомуты, резиновый вкладыш на которых заправлен в перфорацию хомута. Вкладыш не выпадает при скольжении воздуховода!

Инновационный профиль BIS Aero® – лёгкий, но прочный, специально разработан для поддержки вентиляционных каналов.

BIS Yeti® Система кровельных опор

Для надёжного и удобного монтажа конструкций на кровле Walraven предлагает систему BIS Yeti®.

Теперь монтаж на кровле с уклоном или мягкой кровле очень прост и удобен.

Большой ассортимент

Чтоб ознакомиться с полным ассортиментом продукции посетите наш веб-сайт www.walraven.com.

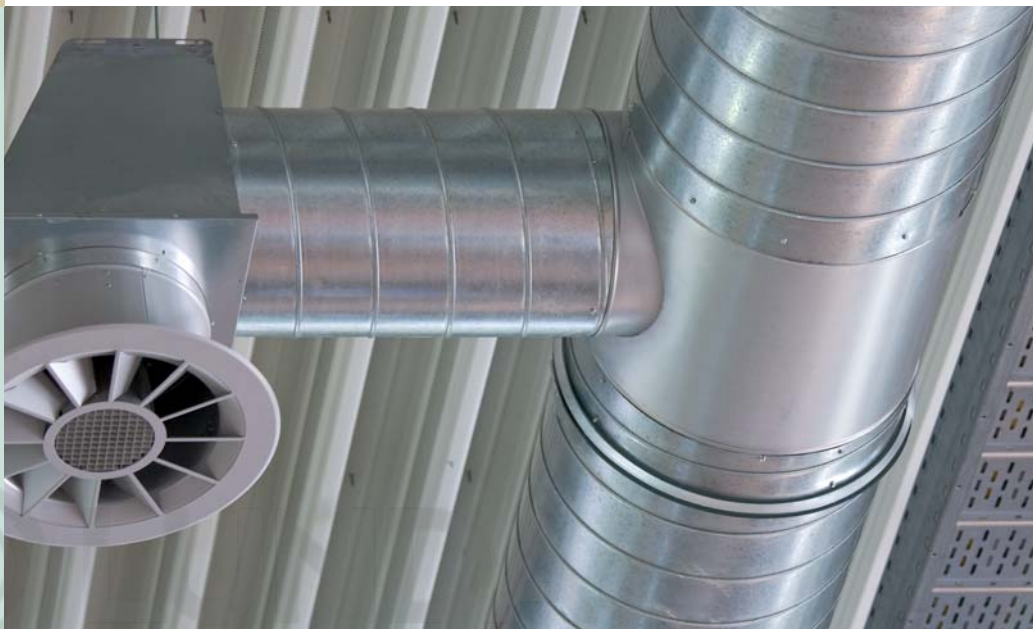

BIS Aero® Монтажный профиль



Свойства и преимущества

- Специально разработан для поддержки вентиляционных каналов
- Рёбра жёсткости для дополнительной прочности
- Материал: сталь 1.0242, гальваническая оцинковка

Арт. №	Тип	Размеры (мм)	L (м)
650 2 210	BIS Aero® 10	25 x 20 x 1,0	2
650 2 220	BIS Aero® 20	25 x 40 x 1,2	2

BIS Aero® Резиновый профиль

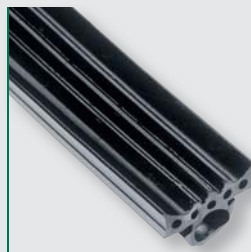

Свойства и преимущества

- Звукоизоляционный вкладыш для профиля BIS Aero®
- Подходит для крепления со шпильками M8 и M10
- Звукоизоляция согласно DIN 4109
- Материал: EPDM резина, чёрная

Арт. №	L (м)
656 2 001	30

BIS Aero® Вентиляционные хомуты

Новое поколение хомутов для воздуховодов

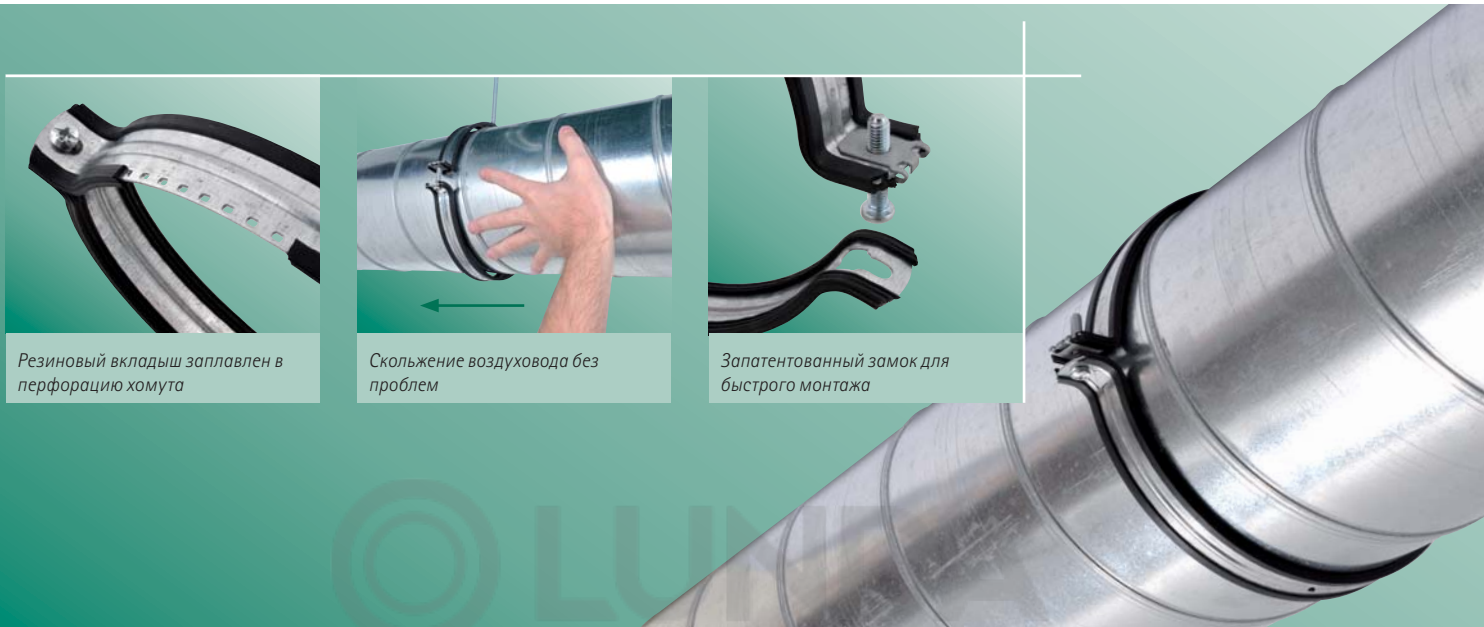

Резиновый вкладыш заплавлен в перфорацию хомута

Скольжение воздуховода без проблем

Запатентованный замок для быстрого монтажа

BIS Aero® Вентиляционные хомуты

Резиновый вкладыш не выпадает
Хомут BIS Aero® уникален. Резиновый вкладыш заплавлен в перфорацию и не выпадает при передвижении воздуховода.

Запатентованный замок

Замок разработан для безопасного и простого монтажа воздуховодов. Для всех диаметров воздуховодов от 80 до 1250 мм.

Свойства и преимущества

- Уникальный вкладыш (не выпадает при передвижении воздуховода)
- Запатентованный замок для быстрого монтажа
- Изготовлены из стали, оцинкованы гальванически
- Звукоизоляционный вкладыш из TPE резины, черный

Запатентованный замок для быстрого монтажа ($D \leq 400$ мм)*

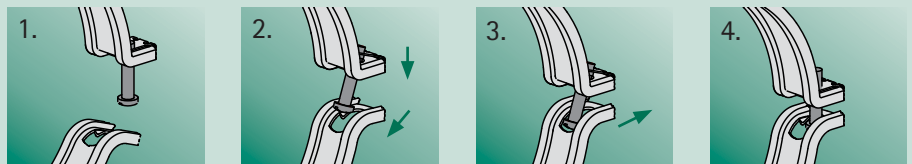

* $D \geq 450$: Замок - 2 шестигранных болта с гайками.

Арт. №	G	D (мм)	Fa,z* (N)
411 5 080	M8	80	700
411 5 100	M8	100	700
411 5 125	M8	125	700
411 5 140	M8	140	720
411 5 150	M8	150	720
411 5 160	M8	160	720
411 5 180	M8	180	720
411 5 200	M8	200	720
411 5 250	M8	250	720
411 5 315	M8	315	720
411 5 355	M8	355	720
411 5 400	M8	400	720

$D \leq 400$ мм запатентованный замок.

Арт. №	G	D (мм)	Fa,z* (N)
411 5 450	M8/M10	450	1.150
411 5 500	M8/M10	500	1.150
411 5 560	M8/M10	560	1.150
411 5 600	M8/M10	600	1.150
411 5 630	M8/M10	630	1.150
411 5 710	-	710	1.150
411 5 800	-	800	1.150
411 5 900	-	900	1.150
411 5 999	-	1.000	1.150
411 5 997	-	1.120	1.150
411 5 998	-	1.250	1.150

$D \geq 450$ мм замок - 2 шестигранных болта с гайками.

* Макс. допустимая нагрузка (Fa,z) была рассчитана статистическим методом определения пределов прочности, исходя из макс. допустимой деформации в 1,5 мм или 2% от номинального диаметра хомута.

BIS Перфолента и аксессуары

Мультифункциональная система



BIS Перфолента

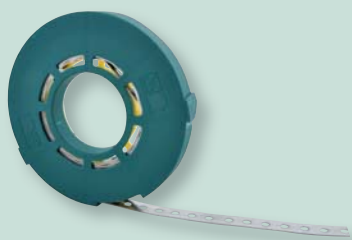

Свойства и преимущества

- С перфорацией по всей длине (по запросу без перфорации)
- Материал: сталь, оцинковка гальваническая

Арт. №	L (м)	Размеры (мм)	Fa,z (N)
083 0 012	10	12 x 1,0	880
083 0 017	10	17 x 1,0	1.230
083 1 012	10	12 x 0,8	700
083 1 017	10	17 x 0,8	980
083 1 026	10	25 x 1,0	1.400

BIS Перфолента – пластифицированная



Свойства и преимущества

- С перфорацией по всей длине (по запросу без перфорации)
- Материал: сталь, покрытая PVC, гальваническая оцинковка

Арт. №	L (м)	Размеры (мм)	Fa,z (N)
083 2 714	10	14 x 3,0	880
083 2 719	10	19 x 3,0	1.230
083 2 728	10	26 x 3,2	1.400
083 2 019*	10	19 x 3,0	1.230

* Упакована в картонную коробку

BIS HK-S



Свойства и преимущества

- Для крепления в бетоне при статических нагрузках
- Для перфоленты шириной до 25 мм
- Испытан на пожарную безопасность (CSTB)
- Материал: нержавеющей сталь 1.4301

CSTB
le futur en construction

Арт. №

6107 3 524

BIS Петлевые гайки (тип 680)

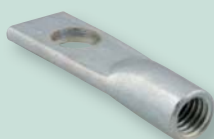

Свойства и преимущества

- Большие нагрузки
- Материал: сталь, гальваническая оцинковка

Арт. №	G	Fa,z (N)
680 3 008	M8	2.580
680 3 010	M10	3.540
680 3 012	M12	7.750

BIS Петлевые гайки (тип 617)



Свойства и преимущества

- Материал: сталь, гальваническая оцинковка

Арт. №	Размеры
617 3 650	H6 x 50 мм

BIS Петлевые саморезы по дереву



Свойства и преимущества

- Материал: сталь, гальваническая оцинковка

Арт. №	Размеры	Fa,z (N)
681 3 650	H6 x 45 мм	1.140
681 3 850	H8 x 55 мм	1.800

BIS Петлевые болты – метрические



Свойства и преимущества

- Материал: сталь, гальваническая оцинковка

Арт. №	Размеры	Fa,z (N)
681 3 625	M6 x 25 мм	1.140
681 3 830	M8 x 30 мм	1.800



Крепёжная система BIS RapidRail®

Для лёгких и средних нагрузок

BIS RapidRail® Монтажные профили

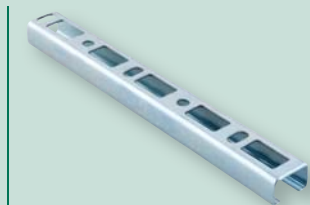

L (м)	WM0 27 x 18 мм	WM1* 30 x 15 мм	WM15* 30 x 20 мм	WM2* 30 x 30 мм	WM30 30 x 45 мм	WM35 38 x 40 мм
2	650 5 000	650 5 001 ⁽¹⁾	650 5 015 ⁽¹⁾	650 5 002 ⁽¹⁾	650 5 030 ⁽¹⁾	650 5 235 ⁽¹⁾
6	650 5 600	650 5 601 ⁽¹⁾	650 5 615 ⁽¹⁾	650 5 602 ⁽¹⁾	650 5 630 ⁽¹⁾	650 5 635 ⁽¹⁾

Оцинкованы гальванически. ⁽¹⁾ = RAL Сертифицированы. * Также изготавливаются из нерж. стали

BIS RapidRail® Стеновые консоли

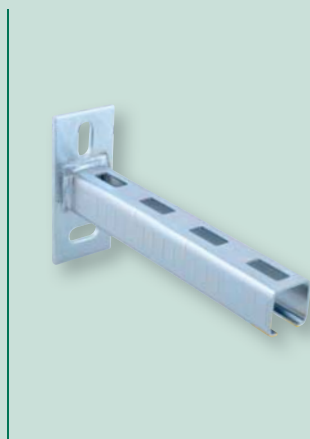

L (мм)	WM0 27 x 18 мм	WM1 30 x 15 мм	WM15 30 x 20 мм	WM2 30 x 30 мм	WM30 30 x 45 мм	WM35 38 x 40 мм
150	660 3 015	660 3 115	660 3 715	660 3 215	-	-
200	660 3 019	660 3 120*	660 3 720	660 3 220	-	660 3 6820
250	-	660 3 125	660 3 725	660 3 225	-	660 3 6825
300	-	660 3 130	-	660 3 230*	-	660 3 6830
350	-	-	-	-	-	660 3 6835
400	-	-	-	660 3 240	-	660 3 6840
450	-	-	-	660 3 245	-	-
500	-	-	-	660 3 250*	660 2 350 ⁽¹⁾	660 3 6850
600	-	-	-	-	-	660 3 6860

Оцинкованы гальванически. ⁽¹⁾ = Горячая оцинковка. * Также изготавливаются из нерж. стали

Монтажные элементы

BIS RapidRail® Болты быстрого монтажа

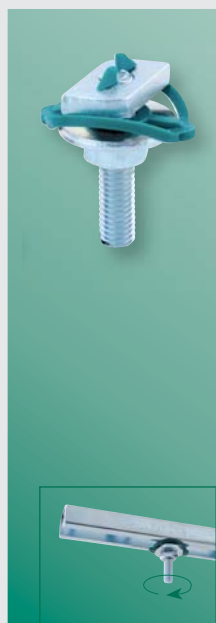

L (мм)	M8	M10
25	652 3 802	652 3 002
30	652 3 803	652 3 003
40	652 3 804*	652 3 004*
50	652 3 805	652 3 005
60	652 3 806	652 3 006
70	652 3 807	652 3 007
80	652 3 808*	652 3 008*
90	652 3 809	652 3 009
100	652 3 810	652 3 010
120	652 3 812	-
150	652 3 815	-
160	652 3 816	652 3 016
180	652 3 818	652 3 018
200	652 3 820	-

* Также изготавливаются из нерж. стали

BIS RapidRail® Гайки быстрого монтажа



Тип	Арт. №
M6	651 3 106*
M8	651 3 108*
M10	651 3 110*

* Также изготавливаются из нерж. стали

Преимущества

- Быстрый и простой монтаж в профиле
- Предварительно собраны и готовы к использованию
- Для лёгких и средних нагрузок
- Перфорация профилей WM15, WM30 и WM35 позволяет делать монтаж с двух сторон
- Экономия до 40% времени!

BIS RapidRail® T- и X-образные соединители

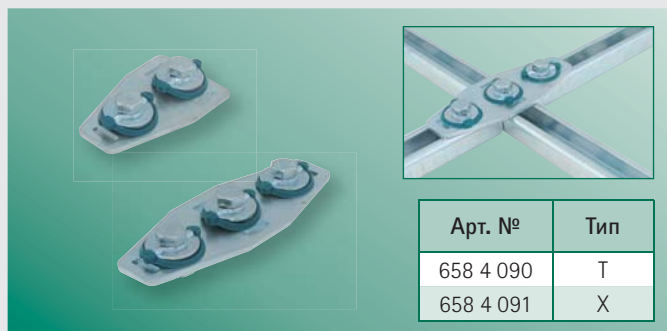

BIS RapidRail® Продольный соединитель

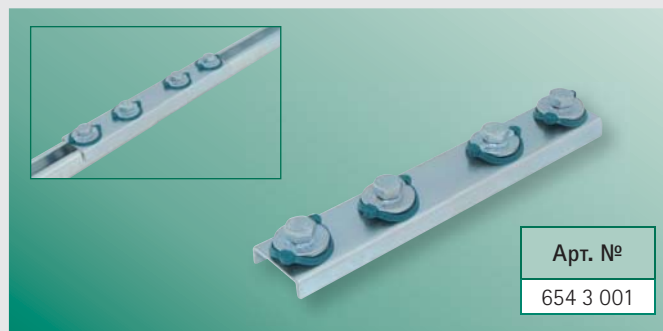

BIS RapidRail® Седельные соединители

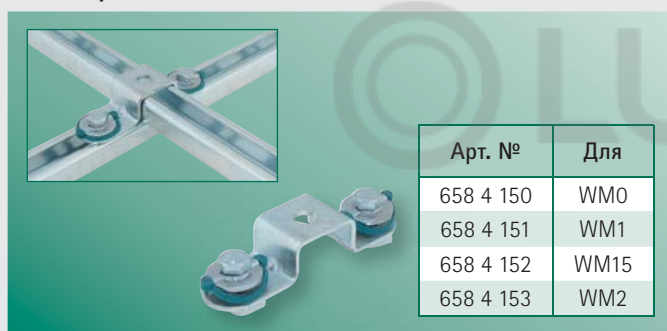

BIS RapidRail® Уголки 90°

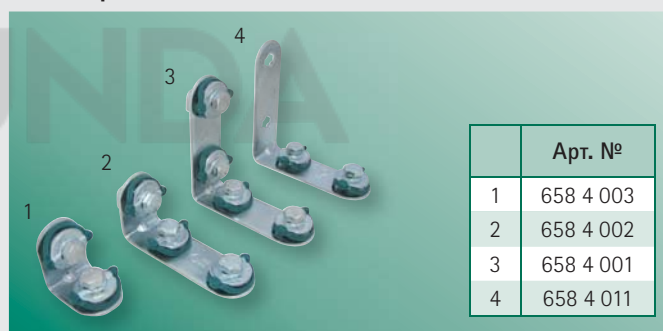

BIS RapidRail® Уголки 135°

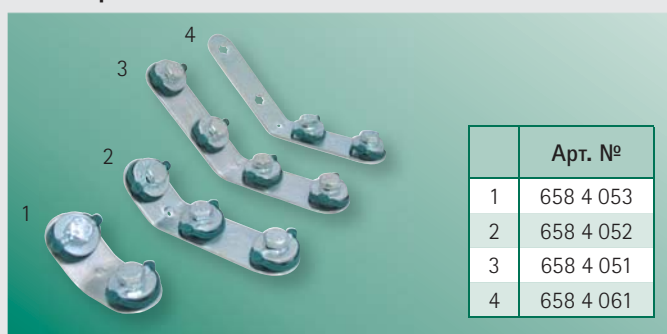

BIS RapidRail® Балочный зажим

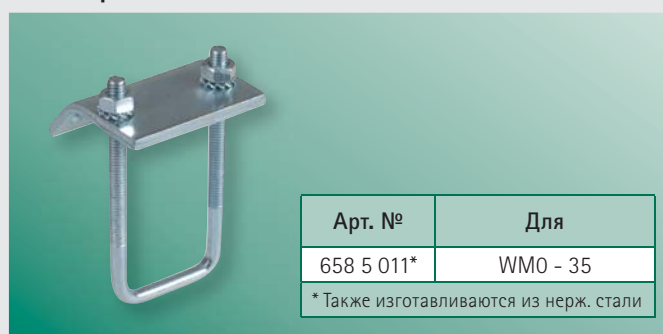

BIS RapidRail® Регулятор высоты



BIS Резиновый профиль



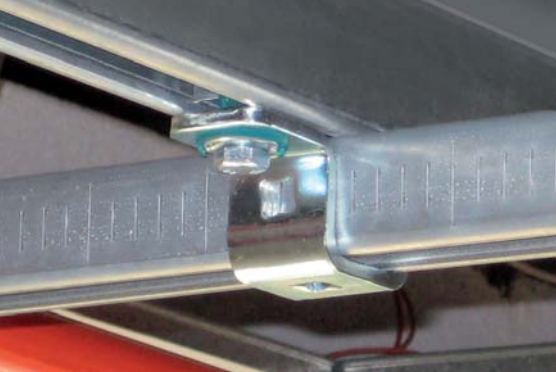

Крепёжная система BIS RapidStrut®

Для средних и больших нагрузок

BIS RapidStrut® Монтажные профили

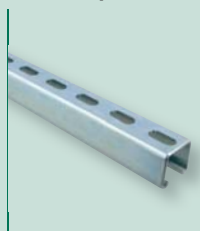

L (м)	41 x 21 1,50 мм	41 x 21 2,00 мм	41 x 41 1,50 мм	41 x 41 2,00 мм	41 x 21 2,50 мм	41 x 41 2,50 мм	41 x 62 2,50 мм	41 x 82 2,50 мм
2	650 5 224	650 5 222	650 5 244	650 5 242	650 5 225	650 5 245	-	-
3	650 5 324	650 5 322	650 5 344	650 5 342	650 5 325	650 5 345	650 5 365	650 5 385
6	650 5 624	650 5 622	650 5 644	650 5 642	650 5 625*	650 5 645*	650 5 665*	650 5 685

Оцинкованы гальванически. * Также изготавливаются из нерж. стали

BIS RapidStrut® Монтажные профили (двойные)

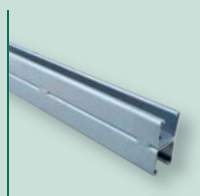

L (м)	41 x 21D 2,50 мм	41 x 41D 2,50 мм	41 x 62D 2,50 мм	41 x 82D 2,50 мм
3	650 5 326	-	-	-
6	650 5 626	650 5 646	650 5 666	650 5 686

Оцинкованы гальванически.

BIS RapidStrut® Стеновые консоли



Тип	L = 150 мм	L = 200 мм	L = 300 мм	L = 450 мм	L = 600 мм	L = 750 мм
Strut 41 x 21	-	660 3 831	660 3 832	-	-	-
Strut 41 x 41	660 3 861*	-	660 3 862*	660 3 863*	660 3 864*	660 3 865*

Оцинкованы гальванически. Консоли Strut 41 x 41 x 2,5 проверены на огнестойкость. * Также изготавливаются из нерж. стали

Монтажные элементы

BIS RapidStrut® Болты быстрого монтажа



Арт. №	G	L (мм)	LU (мм)
652 7 804	M8	40	16
652 7 805	M8	50	26
652 7 806	M8	60	36
652 7 808	M8	80	56
652 7 810	M8	100	76
652 7 815	M8	150	126
652 7 004	M10	40	12
652 7 006	M10	60	32
652 7 008	M10	80	52
652 7 010	M10	100	72
652 7 204	M12	40	10
652 7 206	M12	60	30
652 7 208	M12	80	50

652 7 815: не из серии BIS RapidStrut®

BIS RapidStrut® Гайки быстрого монтажа



Арт. №	G
6651 7 106	M6
6651 7 108	M8
6651 7 110	M10
6651 7 112	M12

Преимущества

- Для средних и больших нагрузок
- Грани с зубцами загнуты во внутрь для дополнительной блокировки гаек
- Профили и консоли тестированы на пожарную безопасность
- Элементы подходят для всех видов профилей Strut
- Элементы предварительно собраны
- Быстрый и простой монтаж в профиле
- Экономия до 40% времени монтажа!

BIS RapidStrut® Продольные соединители

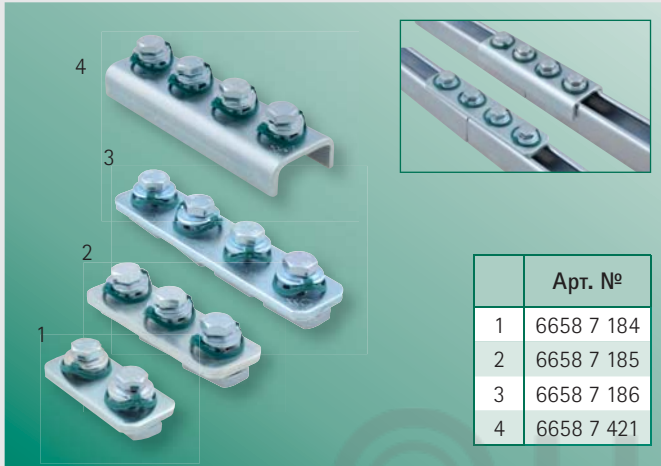

BIS RapidStrut® T- и X-образные соединители

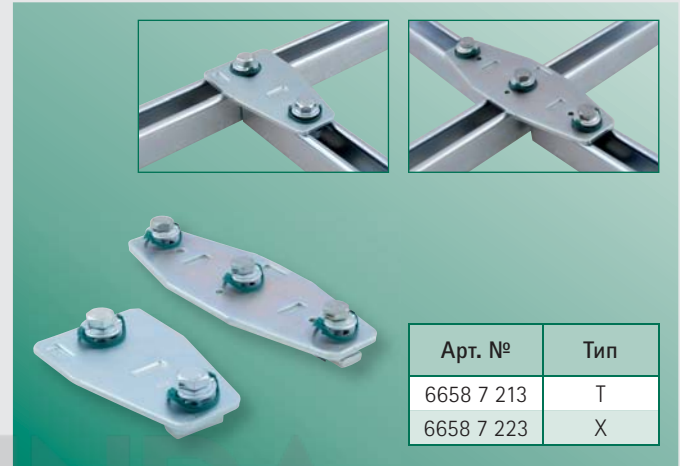

BIS RapidStrut® Седельные соединители

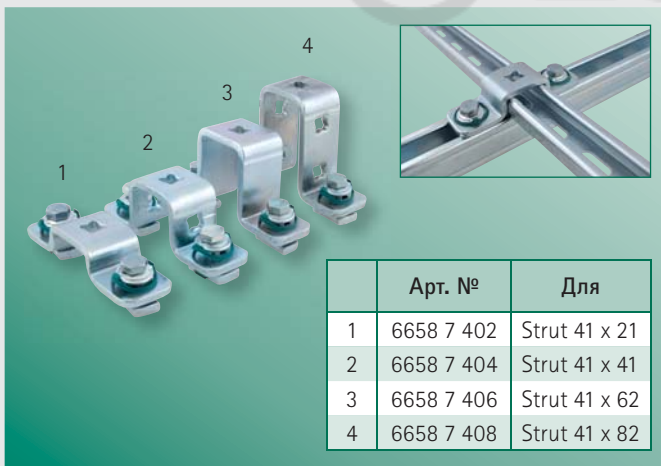

BIS RapidStrut® Уголки 90° / 135°



BIS Strut Балочные зажимы (горячая оцинковка)



BIS Strut Резиновый профиль





BIS Yeti®

Поддерживающая система для конструкций на кровле

BIS Yeti®

Свойства и преимущества

- Модульная система для установки кондиционеров, солнечных батарей, трубопроводов и др. на плоской кровле
- Возможность регулирования для множества применений
- С нескользящим антивибрационным ковриком
- Простое и надёжное решение для конструкций на кровле
- Инновационная и мультифункциональная



Компенсирует уклоны кровли до 7° (type 480)



Адаптер под профиль Strut 41x41 мм вращается на 360°



Нескользящий антивибрационный коврик



Возможность использовать бетонные блоки для придания конструкции дополнительной устойчивости

Другие решения для конструкций на кровле

BIS Ursus Кровельные опоры

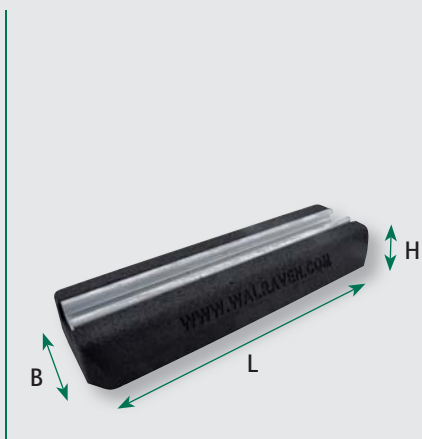

Свойства и преимущества

- Для монтажа легких трубопроводов, воздухопроводов и кабельных трасс
- Также для поддержки кондиционеров, трубопроводов, пешеходных дорожек на плоских крышах
- Материал: вулканизированная резина, черная; (устойчива к УФ)
- Профиль Strut 41x21 из стали 1.0242

Арт. №	В x L (мм)	Н (мм)
6768 7 250	130 x 250	50
6768 7 400	130 x 400	50
6768 7 600	220 x 600	95



BIS
КРЕПЁЖНЫЕ СИСТЕМЫ

BIS Yeti® 335 Кровельная опора

Монтаж оборудования на крыше

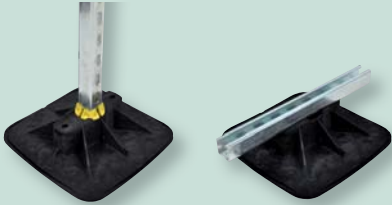

Для горизонтального и вертикального монтажа
335 x 335 мм, Fa,z: 2.000 N

Арт. №	BIS Yeti® 335	Упаковка
6768 5 201	BIS Yeti® 335 - С нескользящим антивибрационным ковриком	1 шт. / пакет
6768 5 211	BIS Yeti® 335 - С нескользящим антивибрационным ковриком	2 шт. / Уп-ка
6768 5 302	BIS Yeti® 335 Н - Комплект (без профиля Strut): 2x BIS Yeti 335 - С нескользящим антивибрационным ковриком 2x BIS Strut Заглушки для профиля 2x BIS Strut Уголки 90° (горячая оцинковка) + крепление* *6 шестигранных болтов, монтажных гаек и шайб (горячая оцинковка)	1 шт. / пакет

BIS Yeti® 480 Кровельная опора

Для плоской и наклонной крыши для более значительных нагрузок



BIS Yeti® 480 Вертикальный монтаж
480 x 480 мм
Fa,z: 2.500 N

BIS Yeti® 480
Горизонтальный монтаж
480 x 480 мм
Fa,z: 2.500 N

Бетонные блоки
для BIS Yeti® 480
100 x 380 x 110 мм
Вес 8 кг

Арт. №	BIS Yeti® 480	Упаковка
6768 5 001	BIS Yeti® 480 Вертикальная - с нескользящим антивибрационным ковриком	1 шт. / пакет
6768 5 011	BIS Yeti® 480 Вертикальная - с нескользящим антивибрационным ковриком	2 шт. / Уп-ка
6768 5 101	BIS Yeti® 480 Горизонтальная - с нескользящим антивибрационным ковриком	1 шт. / пакет
6768 5 111	BIS Yeti® 480 Горизонтальная - с нескользящим антивибрационным ковриком	2 шт. / Уп-ка
6768 5 401	BIS Yeti® 480 Бетонный блок	1 шт. / без упаковки
6768 5 301	BIS Yeti® 480 Н - комплект (без профиля Strut): 2x BIS Yeti® 480 Вертикальные - с нескользящим антивибрационным ковриком 2x BIS Strut Заглушки для профиля 2x BIS Strut Уголки 90° (горячая оцинковка) + крепление* *6 шестигранных болтов, монтажных гаек и шайб (горячая оцинковка)	1 шт. / пакет

BIS Опора для воздуховода



Свойства и преимущества

- Спиральная труба может быть прикреплена к опоре монтажной лентой или хомутом
- Штатив с регулируемой высотой и наружной резьбой M8
- Материал: сталь, оцинкована электролитически

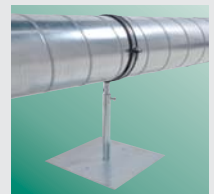

Арт. №	Описание
412 5 031	Опорная пластина 100 x 150 мм + штатив M8
412 5 036	Опорная пластина 300 x 300 мм + штатив M8
412 5 039	U-образный соединитель M8 для воздуховодов Ø 80 - 125 мм
412 5 038	U-образный соединитель M8 для воздуховодов Ø 160 - 630 мм

Крепёж для вентканалов

Большой выбор элементов

BIS Крепёж для прямоугольных вентиляционных каналов



L
412 5 001

Z
412 5 003

Свойства и преимущества

- Металлические части из стали, оцинкованы гальванически; амортизатор из TPE резины, черный
- Звукоизоляция согласно DIN 4109

Арт. №	Тип	G	Fa,z (N)
412 5 001	L	Ø 9 мм	700
412 5 003	Z	Ø 9 мм	700

BIS Крепёж для круглых вентиляционных каналов



V
412 5 004

A
412 5 005

Свойства и преимущества

- Металлические части из стали, оцинкованы гальванически; амортизатор из TPE резины, черный
- Звукоизоляция согласно DIN 4109

Арт. №	Тип	G	Fa,z (N)
412 5 004	V	Ø 9 мм	1.500
412 5 005	A	Ø 9 мм	1.500

BIS Саморезы по металлу



В

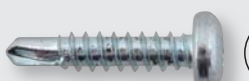

С

Свойства и преимущества

- Материал: сталь, оцинкованы гальванически

Арт. №	Размеры (мм)	Тип
6186 1 31052	3,5 x 10	B
6186 1 31652	3,5 x 16	B
6186 5 41662	4,2 x 16	C

BIS Крепление для вентиляционных каналов



Свойства и преимущества

- Для монтажа прямоугольных вент. каналов
- Материал: сталь, оцинкованы гальванически

Арт. №	Максимальное открытие (мм)
412 5 020	21

BIS BIS Подвеска-трапеция VdS



Свойства и преимущества

- Для монтажа к профлисту посредством заклепок или шпильки
- Материал: сталь, оцинковка по методу Сендимира
- Макс. нагрузка 2.300 N. Максимальная нагрузка зависит от нагрузочных характеристик профлиста

Арт. №	G	Сертификация
678 5 001	Ø 13 мм	VdS
678 5 008	M8	VdS
678 5 010	M10	VdS

BISCLIPS® Rapid RTB Подвеска-трапеция



Свойства и преимущества

- Для монтажа к профлисту
- Быстрый монтаж: собрана и готова к монтажу
- Материал: сталь, оцинковка по методу Сендимира

Арт. №	Тип	G
678 1 108	RTB 8	M8
678 1 110	RTB 10	M10
678 1 013	RTB 13	Ø 13 мм

BIS Перфоратор-пробойник для профлиста

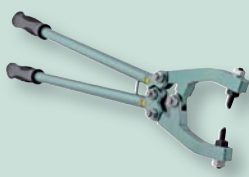

Свойства и преимущества

- Для прокалывания отверстий в профлисте
- Вес: прибл. 5,5 кг
- Максимальное открытие: 90 мм
- В комплекте с резами Ø 10,5 мм

Арт. №	Описание
692 0 012	BIS Перфоратор
692 0 013	BIS Комплект сменных резов

BIS Виброгаситель



Свойства и преимущества

- Звукопоглощающий амортизатор для монтажа воздуховодов
- Материал: металлические части из стали оцинкованы гальванически; амортизатор из TPE-резины, черный
- Звукоизоляция согласно DIN 4109

Арт. №	Модель
412 5 007	Male M10
412 5 008	Female M10
412 5 006	Male + Female M10

Другое

Дополнительные элементы для монтажа вентиляционных систем

BIS Струбцина, модель С

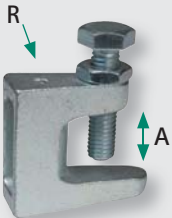

Свойства и преимущества

- Для монтажа на стальных балках без сварки или сверления
- Материал: литой чугуна; болт из закаленной стали
- Максимальная нагрузка 2.500 N

Арт. №	A (мм)	R	Сертификация
600 3 206	≤ 18	M6	UL
600 3 106	≤ 23	M6	UL
600 3 208	≤ 18	M8	VdS, UL
600 3 108	≤ 23	M8	VdS, UL
600 3 110	≤ 20	M10	VdS, UL, FM
600 3 310	≤ 28	M10	VdS, FM
600 3 905	≤ 18	Ø 9 мм	VdS, UL
600 3 908	≤ 23	Ø 9 мм	VdS, UL
600 3 910	≤ 20	Ø 11 мм	VdS, UL, FM

BIS Алюминиевые хомуты для воздуховодов



Свойства и преимущества

- Двухвинтовой хомут
- Максимальная нагрузка 850 N

Арт. №	D (мм)	G
412 0 080	80	M8
412 0 090	90	M8
412 0 100	100	M8
412 0 110	110	M8
412 0 130	130	M8
412 0 150	150	M8
412 0 180	180	M8
412 0 200	200	M8
412 0 250	250	M8
412 0 300	300	M8

BIS Алюминиевые хомуты



Свойства и преимущества

- Одноэлементный хомут с шурупом
- Максимальная нагрузка 450 N

Арт. №	D (мм)
410 9 070	70
410 9 080	80
410 9 090	90
410 9 100	100
410 9 110	110
410 9 130	130
410 9 150	150

BIS Шпильки резьбовые

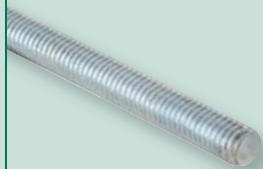

Свойства и преимущества

- Согласно DIN 976-1
- Материал: сталь, оцинковка электролитическая
- Тестированы на пожарную безопасность

Арт. №	G	L (m)
630 3 008*	M8	1
630 3 208*	M8	2
630 3 010*	M10	1
630 3 210	M10	2

* Также изготавливаются из нерж. стали

BIS Переходники



Свойства и преимущества

- Для увеличения или уменьшения соединительной резьбы хомутов и т.д.
- Материал: сталь оцинковка электролитическая
- M8 От M8 испытаны на пожарную безопасность

Арт. №	Мужчина	Женщина
647 3 206	M8	M6
647 3 210*	M8	M10
647 3 212	M8	M12
647 3 221	M8	1/2"
647 3 308*	M10	M8
647 3 312	M10	M12
647 3 316	M10	M16
647 3 321	M10	1/2"

* Также изготавливаются из нерж. стали

BIS Соединительные муфты (F/F)



Свойства и преимущества

- Для соединения 2-ух резьбовых элементов
- Материал: сталь оцинковка электролитическая

Арт. №	G
645 8 925	M8/10

BIS Соединительные муфты



Свойства и преимущества

- Для соединения 2-х резьбовых элементов
- Материал: сталь оцинковка электролитическая

Арт. №	Размеры
645 3 830*	M8 x 30 мм
645 3 930*	M10 x 30 мм
645 3 940	M10 x 40 мм

* Также изготавливаются из нерж. стали

BIS Дюбели и анкера

BIS TSM Саморезы по бетону



Свойства и преимущества

- Для монтажа в бетоне, кирпиче, натуральном камне
- Дюбели не нужны
- Материал: сталь 1.5523

Арт. №	G	L (мм)	SW1 (мм)	Fa,z (N)
625 3 606	M8/10	55	13	800

BIS Латунные анкера



Свойства и преимущества

- Для монтажа в бетоне, натуральном и искусственном камне, кирпиче, твердой древесине
- С метрической резьбой
- Регулируемая глубина вкручивания

Арт. №	G	L (мм)	Fa,z (N)
610 7 008	M8	28	1.100
610 7 010	M10	32	1.600

BIS Стальной распорный анкер



Свойства и преимущества

- Крепление в цельном и растрескавшемся бетоне
- Техническая характеристика и подтверждение по запросу
- Материал: сталь оцинковка электролитическая

Арт. №	Модель	G	L (мм)	Fa,x (N)
610 3 008	Анкер	M8	30	500
610 3 010	Анкер	M10	40	500
691 8 008	Установочный инструмент	M8	-	-
691 8 010	Установочный инструмент	M10	-	-

BIS TWIST®



Свойства и преимущества

- Для монтажа среднетяжёлых конструкций в массивных или полых материалах
- С плоской головкой, не проваливается
- Для метрической резьбы и шурупов
- Материал: сталь оцинковка электролитическая, белое пассивирование

Арт. №	Model	L (мм)	HØ (мм)
611 9 141	вкл. саморезы (TF)*	45	8
611 9 641	вкл. саморезы (TF)*	50	10
611 9 731	вкл. болты (TH)*	50	10

* и шайбы.



Россия

ООО Вальравен | Walraven LLC
129343 Москва (RU)
Проезд Серебрякова 14, стр. 14
Тел. +7 (495) 664 35 08
Факс +7 (495) 740 05 80
moscow@walraven.com
www.walraven-group.ru

Україна

ТОВ Вальравен
пр-т Відрадний, 95х
03061, м. Київ (UA)
Тел./факс +38 044 351 27 47
Тел. +38 044 223 59 70
info@walraven.com.ua

Walraven Group

Mijdrecht (NL) · Tienen (BE) · Bayreuth (DE)
Banbury (GB) · Malmö (SE) · Grenoble (FR)
Madrid (ES) · Barcelona (ES) · Kraków (PL)
Mladá Boleslav (CZ) · Moscow (RU)
Kyiv (UA) · Detroit (US) · Shanghai (CN)

walraven.com

Ваш поставщик: