

FUNAI

Future and air

КОНДИЦИОНЕР ВОЗДУХА
(СПЛИТ-СИСТЕМА БЫТОВАЯ)

AKOYA Inverter AKOYA NERO Inverter



AKOYA NERO Inverter

Наружный блок

RAC-I-AN25HP.D01/U

RAC-I-AN30HP.D01/U

RAC-I-AN35HP.D01/U

RAC-I-AN55HP.D02/U

RAC-I-AN75HP.D02/U

Внутренний блок

RAC-I-AN25HP.D01/S

RAC-I-AN30HP.D01/S

RAC-I-AN35HP.D01/S

RAC-I-AN55HP.D02/S

RAC-I-AN75HP.D02/S

AKOYA Inverter

Наружный блок

RAC-I-AK25HP.D01/U

RAC-I-AK30HP.D01/U

RAC-I-AK35HP.D01/U

RAC-I-AK55HP.D02/U

RAC-I-AK75HP.D02/U

Внутренний блок

RAC-I-AK25HP.D01/S

RAC-I-AK30HP.D01/S

RAC-I-AK35HP.D01/S

RAC-I-AK55HP.D02/S

RAC-I-AK75HP.D02/S

Уважаемый покупатель!

Поздравляем вас с покупкой и благодарим за удачный выбор кондиционера воздуха марки FUNAI.

Перед началом эксплуатации прибора просим вас внимательно ознакомиться с руководством по эксплуатации.

СОДЕРЖАНИЕ

1. Назначение прибора	2
2. Используемые обозначения	2
3. Правила безопасной эксплуатации	3
4. Устройство прибора	4
5. Общие требования к установке	5
6. Управление прибором	10
7. Удаленное управление по Wireless Network	19
8. Уход и техническое обслуживание	27
9. Устранение неполадок	28
10. Условия эксплуатации	29
11. Транспортировка и хранение	29
12. Срок эксплуатации	30
13. Утилизация	30
14. Сертификация	30
15. Комплектация	31
16. Дата изготовления	31
17. Технические характеристики	32

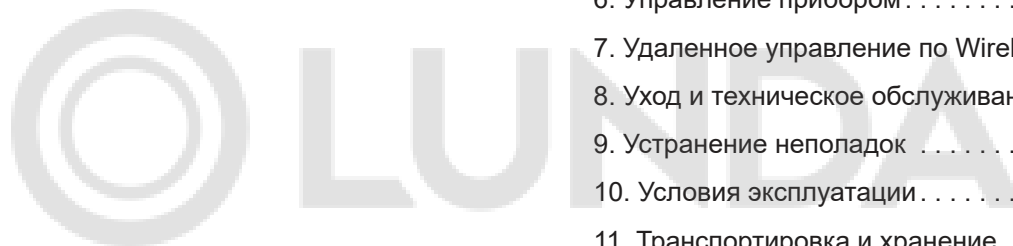

1 НАЗНАЧЕНИЕ ПРИБОРА

Кондиционер бытовой с наружным и внутренним блоком (сплит-система) предназначен для поддержания оптимальной температуры воздуха в жилых помещениях.

Кондиционер осуществляет охлаждение, нагрев, осушение, очистку воздуха и вентиляцию в бытовых помещениях.

2 ИСПОЛЬЗУЕМЫЕ ОБОЗНАЧЕНИЯ

ОСТОРОЖНО!

Требования, несоблюдение которых может привести к серьезной травме или летальному исходу.



ПРЕДУПРЕЖДЕНИЕ
Данное устройство
заполнено
хладагентом R32

- Не используйте хладагент, отличный от указанного (R32) для дозаправки или перезаправки изделия. В противном случае в контуре охлаждения может образоваться недопустимо высокое давление, что может привести к неисправности или взрыву изделия.
- Техническое обслуживание и ремонт кондиционера, работающего на хладагенте R32 должны осуществляться после проверки устройства на безопасность, чтобы минимизировать риски возникновения опасных инцидентов.

ПРИМЕЧАНИЕ

1. Если поврежден кабель питания, он должен быть заменен производителем или авторизованной сервисной службой или другим квалифицированным специалистом, во избежание серьезных травм.
2. Кондиционер должен быть установлен с соблюдением существующих местных норм и правил эксплуатации электрических сетей.
3. После установки кондиционера электрическая вилка должна находиться в доступном месте.
4. Неисправные батарейки пульта должны быть заменены.
5. Кондиционер должен быть установлен на достаточно надежных кронштейнах.
6. Производитель оставляет за собой право без предварительного уведомления покупателя вносить изменения в конструкцию, комплектацию или технологию изготовления изделия с целью улучшения его свойств.
7. В тексте и цифровых обозначениях инструкции могут быть допущены опечатки.
8. Если после прочтения инструкции у вас останутся вопросы по эксплуатации прибора, обратитесь к продавцу или в специализированный сервисный центр для получения разъяснений.
9. На изделии присутствует этикетка, на которой указаны технические характеристики и другая полезная информация о приборе.

ВНИМАНИЕ!

Требования, несоблюдение которых может привести к тяжелой травме или серьезному повреждению оборудования.

ИСПОЛЬЗУЕМЫЕ ЗНАКИ БЕЗОПАСНОСТИ НА УПАКОВКЕ



ПРЕДУПРЕЖДЕНИЕ

Этот символ показывает, что в данном приборе используется легковоспламеняющийся хладагент. Если хладагент протекает и подвергается воздействию внешнего источника возгорания, существует риск возгорания.



ВНИМАНИЕ

Этот символ указывает на то, что обслуживающий персонал должен обращаться с этим оборудованием со ссылкой на руководство по установке.



ВНИМАНИЕ

Этот символ означает, что следует внимательно прочитать руководство по эксплуатации.



ВНИМАНИЕ

Этот символ показывает, что доступна такая информация, как руководство по эксплуатации или инструкция по установке.

3 ПРАВИЛА БЕЗОПАСНОЙ ЭКСПЛУАТАЦИИ

НЕСОБЛЮЖДЕНИЕ ДАННЫХ ТРЕБОВАНИЙ МОЖЕТ ПРИВЕСТИ К ТЯЖЕЛОЙ ТРАВМЕ, ЛЕТАЛЬНОМУ ИСХОДУ ИЛИ ПОВРЕЖДЕНИЮ ОБОРУДОВАНИЯ!

1. Прочитайте данное руководство эксплуатации перед началом использования кондиционера и строго следуйте всем указанным в нем инструкциям.
2. Монтаж кондиционера необходимо осуществлять только силами квалифицированных специалистов официального дилера.
3. Ремонт кондиционера необходимо осуществлять только силами квалифицированных специалистов авторизованного сервисного центра.
4. Перед установкой необходимо убедиться, что параметры местной электрической сети соответствуют параметрам, указанным на табличке с техническими данными прибора.
5. Использовать кондиционер допускается только по назначению, указанному в данной инструкции.
6. Нарращивание кабеля питания не допускается, т. к. это может привести к перегреву и пожару.
7. Все электрические кабели и розетки должны соответствовать техническим характеристикам прибора и электрической сети.
8. При длительном простое кондиционера необходимо отключать кабель электропитания.
9. Используйте кондиционер только по назначению, указанному в данной инструкции.
10. Запрещено устанавливать кондиционер вблизи источников тепла.
11. Кондиционер должен быть надежно заземлен.
12. Запрещена установка кондиционера в местах возможного скопления легко воспламеняющихся газов и помещениях с повышенной влажностью (ванные комнаты, зимние сады).
13. Запрещена установка наружного блока в местах возможного попадания на него соленой морской воды во избежание сильной коррозии кондиционера.
14. Перед техническим обслуживанием питания кондиционера необходимо отключать.
15. Необходимо обеспечить свободное пространство в зоне воздухозабора и воздухоотдачи внутреннего и наружного блока. Перекрытие зон воздухозабора или воздухоотдачи может привести к падению производительности кондиционера, к его перегреву и выходу из строя.
16. Запрещено хранить бензин, другие летучие и другие легковоспламеняющиеся жидкости вблизи кондиционера.
17. Запрещено отключать кондиционер от электрической сети, вынимая вилку из розетки не выключив кондиционер кнопкой ВКЛ./ВЫКЛ. (POWER).
18. Не засовывайте посторонние предметы в воздухозаборные решетки кондиционера. Это опасно, т.к. вентилятор вращается с высокой скоростью.
19. Не охлаждайте и не нагревайте воздух в помещении очень сильно, если в нем находятся дети или инвалиды.
20. Кондиционер не дает притока свежего воздуха. Чаще проветривайте помещение, особенно если в помещении работают приборы на жидком топливе, которые снижают количество кислорода в воздухе.
21. Кондиционер не предназначен для использования лицами (включая детей) с ограниченными физическими способностями, недостатком опыта и знаний, пока они не получили инструкцию по использованию данного кондиционера от человека, который отвечает за их безопасность.
22. Дети не осознают опасности, которая может возникнуть при использовании электроприборов. Поэтому не разрешайте им использовать или играть прибором без вашего присмотра. Не оставляйте шнур питания в зоне досягаемости для детей, даже если электроприбор выключен.
23. Храните упаковочные материалы (картон, пластик и т.д.) в недоступном для детей месте, поскольку они могут представлять опасность для детей.

4 УСТРОЙСТВО ПРИБОРА

Внутренний блок

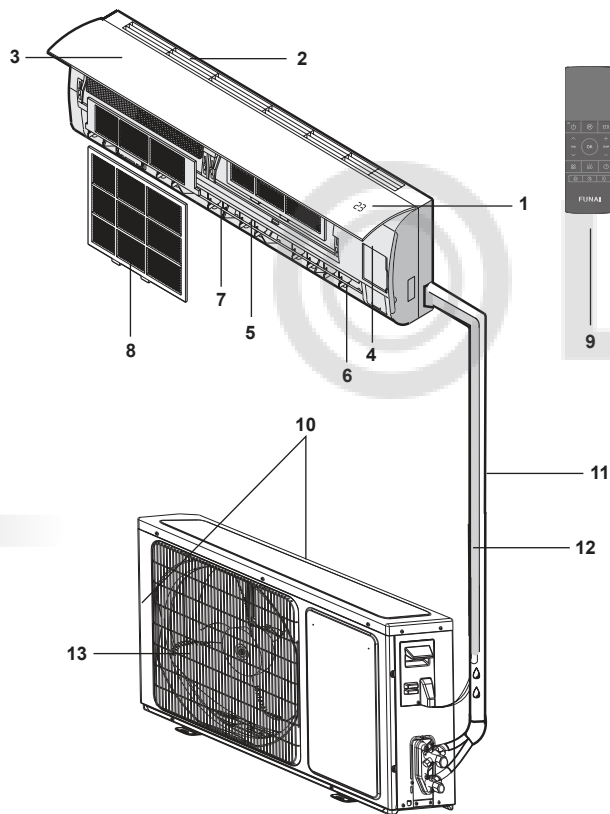

Наружный блок

- | | |
|---|--|
| 1. Дисплей | 7. Горизонтальные жалюзи |
| 2. Решетка воздухозабора | 8. Воздушный противопылевой фильтр |
| 3. Передняя панель | 9. Пульт ДУ |
| 4. Панель аварийного включения / выключения без пульта ДУ (включения / выключение кондиционера, сброс индикации загрязненного фильтра после замены фильтра) | 10. Забор воздуха (сзади, слева сбоку) |
| 5. Выход воздуха | 11. Фреоновая трасса |
| 6. Вертикальные жалюзи | 12. Дренажная трубка |
| | 13. Воздуховыпускная решетка |

Внешний вид кондиционера может отличаться от изображений, представленных в данной инструкции.

5 ОБЩИЕ ТРЕБОВАНИЯ К УСТАНОВКЕ

Требования по установке внутренних блоков сплит-систем:

- Устанавливайте внутренний блок вдали от нагревательных приборов, источников пара или горючих газов.
- Выберите место, где ничего не будет препятствовать входящему и исходящему потокам воздуха из внутреннего блока.
- Убедитесь, что конденсат от внутреннего блока будет отводиться полностью и беспрепятственно. Также убедитесь в надежности и герметичности всех соединений отвода конденсата.
- Проверьте, что все трубы надёжно теплоизолированы.
- Трубопровод отвода конденсата должен быть проложен с наклоном, обеспечивающим удаление конденсата самотеком (при условии, если не используются специализированные дренажные помпы, иначе следуйте рекомендациям в инструкции к дренажной помпе).
- Не устанавливайте внутренний блок над входом в помещение.
- Определите и запомните место прохождения скрытой проводки, чтобы не повредить её при монтаже.
- Минимальная длина трубопровода хладагента составляет 3 или 4 метра (в зависимости от модели кондиционера). Это ограничение необходимо для снижения вибрации и шума.
- При изменении длины трубопровода свыше номинальной (стандартной), скорректируйте количество хладагента в холодильном контуре в соответствии с рекомендациями.
- При установке внутреннего блока убедитесь, что соблюдаются требования по минимальным расстояниям до препятствий (см. рисунок).

МИНИМАЛЬНОЕ РАССТОЯНИЕ ДО ПРЕПЯТСТВИЙ

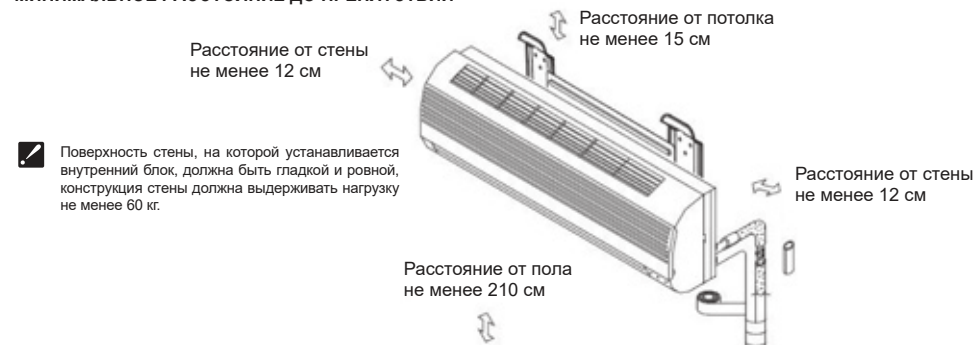

- При установке внутреннего блока убедитесь, что монтажная пластина (панель) будет находиться в правильном положении.



- Не прокладывайте дренажный трубопровод так, как изображено на рисунке:

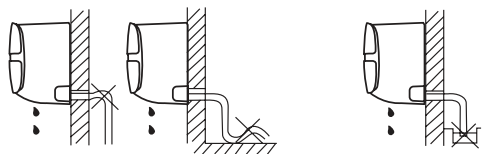

Не делайте подъёмов и петель

Не опускайте конец трубопровода в воду

Требования по установке наружных блоков сплит-систем:

- Если над наружным блоком установлен навес, защищающий от солнца или дождя, убедитесь, что он не препятствует теплообмену конденсатора наружного блока.
- Не помещайте животных или растения под входящим или исходящим воздушным потоком от наружного блока.
- Наружный блок должен быть установлен выше уровня снежного покрова региона установки минимум на 15 см.
- Выберите место установки наружного блока учитывая его вес, а также чтобы шум и вибрация были минимальными.
- Выбирайте место установки так, чтобы тёплый воздух от кондиционера и шум его работы не мешали окружающим.
- Устанавливайте наружный блок вдали от нагревательных приборов, источников тепла, пара или горючих газов.
- Убедитесь, что после установки наружный блок будет находиться строго в вертикальном положении. Не допускается перекося наружного блока при его работе.
- Если наружный блок устанавливается на крышу, убедитесь, что перепад высоты между внутренним и наружным блоком не превышает максимально допустимого значения (зависит от модели кондиционера).
- Убедитесь, что длина трассы между внутренним и наружным блоком не превышает максимально допустимого значения (зависит от модели кондиционера).
- Убедитесь, что структура перекрытий/фасада и креплений выдержит вес оборудования.
- Если наружный блок устанавливается на крышу или стену/фасад здания в труднодоступном месте, это может затруднить последующее сервисное обслуживание.
- При установке наружного блока убедитесь, что соблюдаются требования по минимальным расстояниям до препятствий (см. рисунок):

МИНИМАЛЬНОЕ РАССТОЯНИЕ ДО ПРЕПЯТСТВИЙ

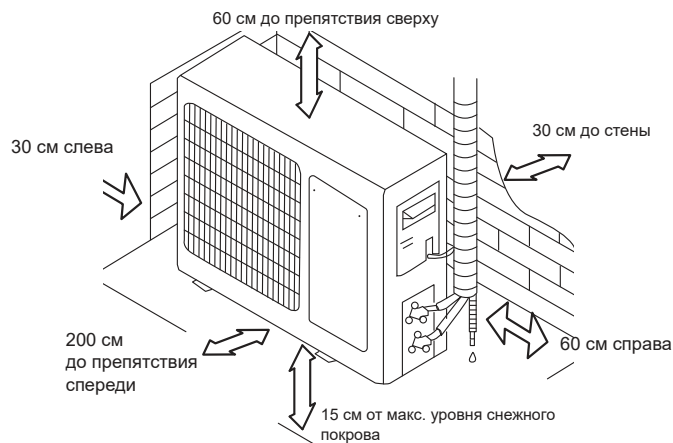

- В случае, если в месте установки возможны сильные порывы ветра (например, на побережье), убедитесь, что вентилятор вращается без затруднений, и блок расположен вдоль стены, или используйте заграждение от ветра (см. рисунок). По возможности, устанавливайте наружный блок с подветренной стороны.

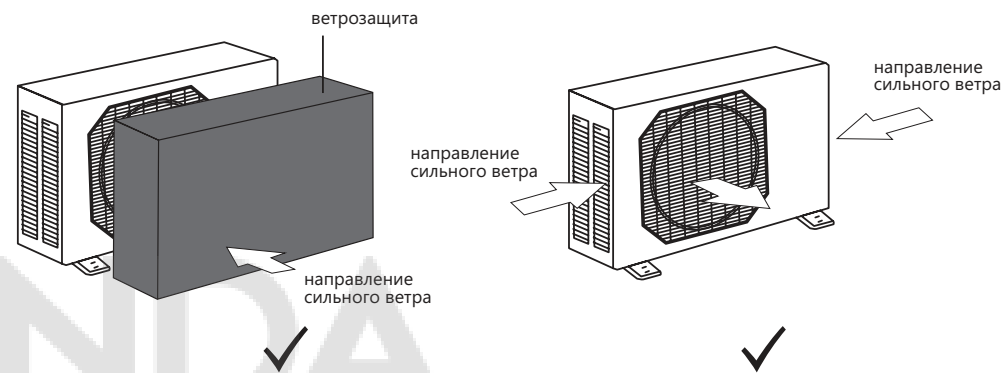

- Если наружный блок оснащён функцией теплового насоса, установите патрубок отвода конденсата наружного блока. По этому патрубку будет отводиться конденсат, образующийся при работе наружного блока в режиме нагрева.

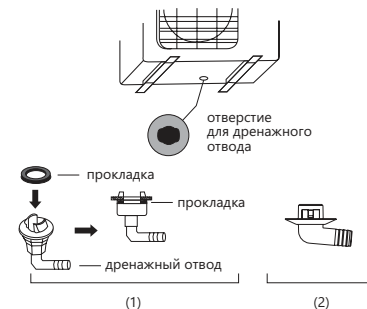

ПРИМЕЧАНИЕ

Изображение конструкции дренажного патрубка приведено для справки. Конструкция дренажного патрубка вашего кондиционера может отличаться (например, может отсутствовать резиновая прокладка)

ЗАПРЕЩАЕТСЯ УСТАНАВЛИВАТЬ НАРУЖНЫЕ БЛОКИ СПЛИТ-СИСТЕМ В СЛЕДУЮЩИХ МЕСТАХ:

- В местах, в которых присутствуют минеральные масла (или их пары), например, смазочные.
- В условиях морского климата с большим содержанием солей в воздухе (в зависимости от модели и вида антикоррозийной обработки наружного блока).
- В условиях присутствия вызывающих коррозию газов, например, сернистых.
- В условиях сильных колебаний напряжения в сети (на промышленных предприятиях).
- В автомобильном транспорте или на водном транспорте.
- В местах, где присутствуют сильные электромагнитные поля.
- В местах, где имеются горючие газы или материалы.
- В местах, где имеются пары кислот и щелочей, а также в других особых условиях.
- В местах, где в окружающем воздухе присутствует большое количество взвешенных механических частиц.
- В помещениях.

УСТАНОВОЧНЫЕ ДАННЫЕ ДЛЯ НАРУЖНЫХ БЛОКОВ:

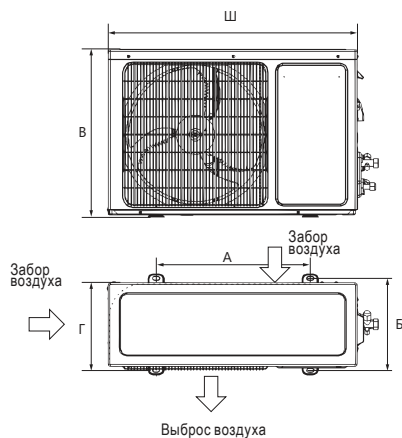

Модель кондиционера	Размеры наружного блока Ш×В×Г, мм	Размер А, мм	Размер Б, мм
RAC-I-AK25HP.D01/U RAC-I-AN25HP.D01/U	668×469×252	430	231
RAC-I-AK30HP.D01/U RAC-I-AN30HP.D01/U			
RAC-I-AK35HP.D01/U RAC-I-AN35HP.D01/U	720×495×270	452	255
RAC-I-AK55HP.D02/U RAC-I-AN55HP.D02/U	805×554×330	511	317
RAC-I-AK75HP.D02/U RAC-I-AN75HP.D02/U	890×673×342	663	348

ПРИМЕЧАНИЕ

Установочные размеры являются справочными и могут быть изменены без предварительного уведомления.

ПОДКЛЮЧЕНИЕ ЭЛЕКТРОПИТАНИЯ И ОСУЩЕСТВЛЕНИЕ МЕЖБЛОЧНЫХ СОЕДИНЕНИЙ

При подключении электропитания и межблочных соединений, соблюдайте следующие требования:

- Оборудование должно иметь выделенную линию электропитания и отдельный автомат токовой защиты.
- Все контакты должны быть закреплены надёжно, резьбовые соединения должны быть затянуты. Протяните все резьбовые соединения, так как они могли ослабнуть от вибрации при транспортировке. Удалите все посторонние предметы и крепления, использовавшиеся при транспортировке.
- Электропитание соответствует спецификации данного оборудования.
- Мощность линии электропитания соответствует максимальной потребляемой мощности кондиционера.
- Убедитесь, что при пуске оборудования не происходит изменения параметров электросети

более чем на 10 % от номинального рабочего напряжения, указанного в спецификации оборудования.

- Убедитесь, что сечение кабеля соответствует спецификации оборудования.
- В сырых и влажных помещениях всегда используйте УЗО.
- Убедитесь, что исключена возможность возникновения проблем с электропитанием, т.к. они могут повлечь частые срабатывания реле, что приведёт к выходу из строя контактов, а также к неправильному функционированию защиты от перегрузки.
- Предусмотрите возможность одновременного отключения от источника питания всех питающих проводов.
- Подключение электропитания и осуществление межблочных соединений должны выполняться квалифицированным персоналом.

СХЕМЫ МЕЖБЛОЧНЫХ СОЕДИНЕНИЙ

Параметр/Индекс модели	25, 30, 35	55, 75
Сторона подключения электропитания	Внутренний блок	Наружный блок
Силовой кабель	3×1,5	3×2,5
Межблочный кабель	4×1,5	5×2,5

Внутренний блок

Плата управления внутреннего блока

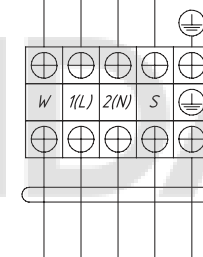

От наружного блока

Наружный блок

Плата управления наружного блока

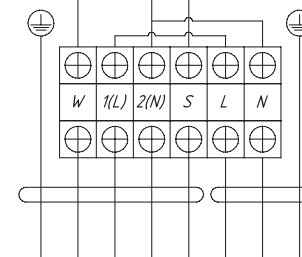

К внутреннему блоку К электропитанию

Параметры рекомендуемых к применению межблочных и силовых кабелей вы можете посмотреть в разделе «Технические характеристики».



ПРИМЕЧАНИЕ

Данные схемы приведены только для справки. Если схема подключений на вашем блоке отличается, для осуществления подключений воспользуйтесь схемой электроподключений, приведенной на вашем кондиционере.

ПРИМЕЧАНИЕ

Если на внутреннем и наружном блоке присутствуют отдельные кабели с собственными разъёмами, соедините их.

6 УПРАВЛЕНИЕ ПРИБОРОМ

Панель индикации внутреннего блока

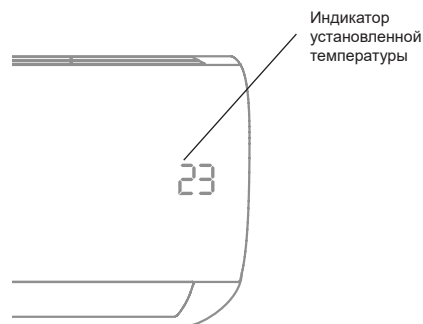

Описание пульта дистанционного управления

Подавая команды с пульта дистанционного управления, направляйте ИК-излучатель на приёмник сигналов ДУ, расположенный на внутреннем блоке. Держите пульт ДУ на расстоянии не более 8 м от внутреннего блока.

- Если задано время включения или отключения кондиционера по таймеру, то пульт ДУ в заданное время автоматически посылает управляющий сигнал на внутренний блок.
- Если пульт дистанционного управления находится в таком месте, откуда затруднён приём сигналов, то включение или отключение кондиционера по таймеру будет производиться с задержкой в 15 минут.

ВНИМАНИЕ!

- Пульт ДУ не будет работать, если между ним и внутренним блоком расположены шторы, двери или другие предметы.
- Не допускайте попадания на пульт воды и не подвергайте его воздействию прямых солнечных лучей и источников тепла.
- Во избежание нарушения приёма сигналов пульта ДУ не допускайте попадания прямых солнечных лучей на приёмник ИК-сигналов, расположенный на внутреннем блоке.
- Если другие электроприборы реагируют на сигналы пульта ДУ, отодвиньте их от кондиционера или проконсультируйтесь с представителем торговой организации, у которой вы приобрели кондиционер.

Пульт дистанционного управления

- Включение/выключение кондиционера
- Выбор режима работы: Авто — Охлаждение — Осушение — Нагрев — Вентиляция
- Включение / Выключение режима ECO
Изменение скорости вращения вентилятора: нажимайте кнопку (AUTO — 20% — 40% — 60% — 80% — 100%). Нажмите кнопку или для уменьшения/увеличения скорости с шагом 1%
- Изменение скорости вращения вентилятора: нажимайте кнопку (AUTO — 100% — 80% — 60% — 40% — 20%). Нажмите кнопку или для уменьшения/увеличения скорости с шагом 1%
- Увеличение температуры с шагом 0,5 °C (1 °F). Макс. температура 30 °C (86 °F)
- Удерживайте кнопки и вместе в течение 3 секунд для отображения температуры в °C и °F поочередно
- Уменьшение температуры с шагом 0,5 °C (1 °F). Мин. температура 16 °C (60 °F)
- Подтверждение выбранной функции
Выбор режимов: функция ионизации, функция самоочистки, интеллектуальный контроль влажности, SMART Feel, режим AP, SMART Sleep. Каждое нажатие кнопки выбора режимов переключает выбор на следующую функцию. Для подтверждения выбора функции нажмите кнопку OK или подождите 5 секунд для автоматического подтверждения выбора*
Режим TURBO.
- Режим TURBO. Используется для быстрого охлаждения или нагрева помещения
- Таймер для включения / выключения кондиционера
- Включение / выключение светодиодного дисплея и звука подтверждения команд внутреннего блока
- Включение/выключение движения горизонтальных жалюзи.
- Включение/выключение движения вертикальных жалюзи.

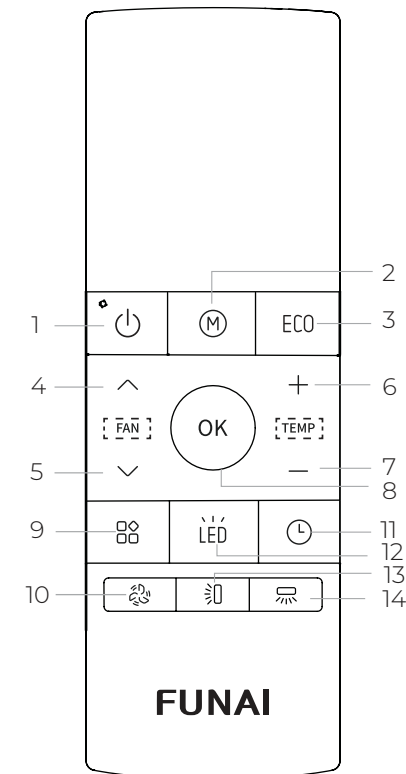

* Некоторые функции могут быть недоступны в вашей модели кондиционера.

Панель индикации пульта ДУ

SMART Away Не активная функция* **SMART Feel** Самоочистка Управление по Wireless Network Низкий заряд (если мигает)

Интеллектуальный контроль влажности* Режим комфортного сна Режим умного глаза* Функция ионизации Режим энергопотребления** Не активная функция*

Температура/ Таймер/ Скорость вентилятора
 Отображение заданной температуры (по умолчанию), скорости вращения вентилятора или настройки таймера при использовании функций включения/выключения по таймеру

Скорость вращения вентилятора						
AUTO	Тихая	Низкая	Средняя	Высокая	Максимальная	
☼ AUTO	☼	☼	☼	☼	☼	
	1%	2-20%	21-40%	41-60%	61-80%	81-100%

Примечание: скорость вращения вентилятора нельзя регулировать в режимах **AUTO** и **ОСУШЕНИЕ**

Передача сигнала **ECO** Тихий режим Режим **TURBO** Не активная функция* Отображается при ошибочной функции

Таймер ВКЛ. Таймер ВЫКЛ. Работа горизонтальных жалюзи Работа вертикальных жалюзи

Режим работы: **AUTO** – Охлаждение – Осушение – Нагрев – Вентиляция

AUTO **COOL** **DRY** **HEAT** **FAN**

Примечание: все индикаторы, приведенные выше, предназначены для ознакомления. Некоторые функции и их индикаторы могут быть недоступны / неактивны в вашей сплит-системе.

* Не активна в данной серии.
 **Можно активировать через приложение.

Инструкция по эксплуатации пульта управления

Автоматический режим

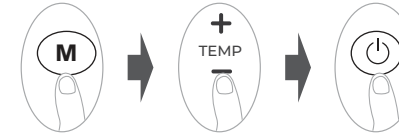

1. Выберите режим **AUTO** при помощи кнопки **M**
2. Установите желаемую температуру при помощи кнопок **+** и **-**
3. Нажмите на кнопку включения для запуска прибора.

Примечание:

1. В автоматическом режиме устройство автоматически выберет функцию охлаждения, вентиляции или нагрева в зависимости от выбранной температуры.
2. В автоматическом режиме скорость вращения вентилятора установить невозможно.

Режим охлаждения или нагрева

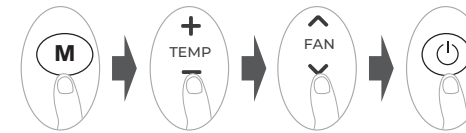

1. Выберите режим охлаждения/нагрева при помощи кнопки **M**
2. Установите желаемую температуру при помощи кнопок **+** и **-**
3. Установите желаемую скорость вращения вентилятора при помощи кнопок **^** и **v**
4. Нажмите на кнопку включения для запуска прибора.

Режим осушения

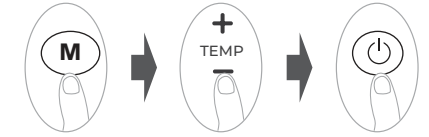

1. Выберите режим осушения при помощи кнопки **M**
2. Установите желаемую температуру при помощи кнопок **+** и **-**
3. Нажмите на кнопку включения для запуска прибора.

Примечание:

В режиме осушения скорость вращения вентилятора установить невозможно, так как она уже регулируется автоматически. Скорость вентилятора не будет отображаться на дисплее пульта ДУ.

Режим вентиляции

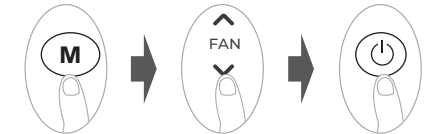

1. Выберите режим вентиляции при помощи кнопки **M**
2. Установите желаемую температуру при помощи кнопок **+** и **-**
3. Нажмите на кнопку включения для запуска прибора.

Примечание:

В режиме вентиляции нельзя установить желаемую температуру. Соответственно на дисплее температура при данном режиме не отображается.

Установка таймера

⌚ Установите время, по истечении которого устройство будет автоматически включаться/выключаться.

Таймер на включение

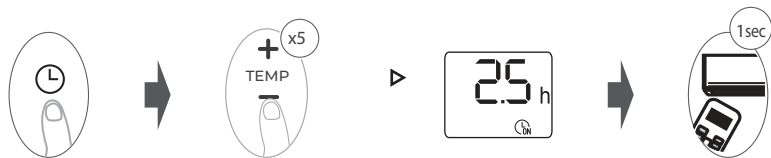

1. Нажмите на кнопку «Таймер» ⌚
2. Используйте кнопки + и - установите время включения. Направьте пульт ДУ на внутренний блок кондиционера, таймер будет установлен в течение 1 секунды.

Таймер на выключение

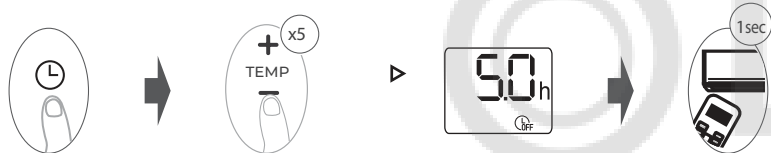

1. Нажмите на кнопку «Таймер» ⌚
2. Используйте кнопки + и - установите время выключения. Направьте пульт ДУ на внутренний блок кондиционера, таймер будет установлен в течение 1 секунды.

Примечание:

При включении или выключении таймера время будет увеличиваться с шагом в 30 минут при каждом нажатии, до 10 часов. После 10 часов и до 24 часов оно будет увеличиваться с шагом в 1 час. (Например, нажмите 5 раз, чтобы получить 2,5 часа, и нажмите 10 раз, чтобы получить 5 часов). Через 24 часа таймер вернется к 0,0.

Настройка таймера на включение и отключение одновременно

Важно учитывать, что те сроки, которые вы установите для обеих функций, относятся к часам установленным после текущего времени. Например, предположим, что текущее время час дня, и вы хотите, чтобы блок включился автоматически в 15:30. После этого отработал в течение 2-х с половиной часов, затем автоматически выключился в 6 часов вечера.

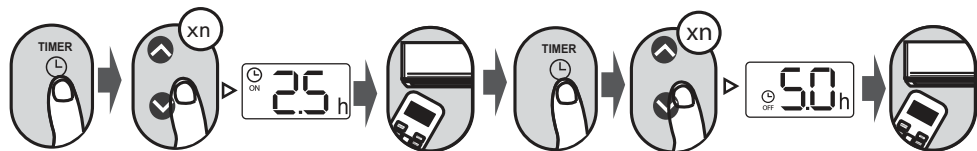

Например: установка таймера на включение через 2,5 часа, рабочее время 2,5 часа и затем автоматическое выключение (см. рисунок ниже)

Дисплей пульта ДУ

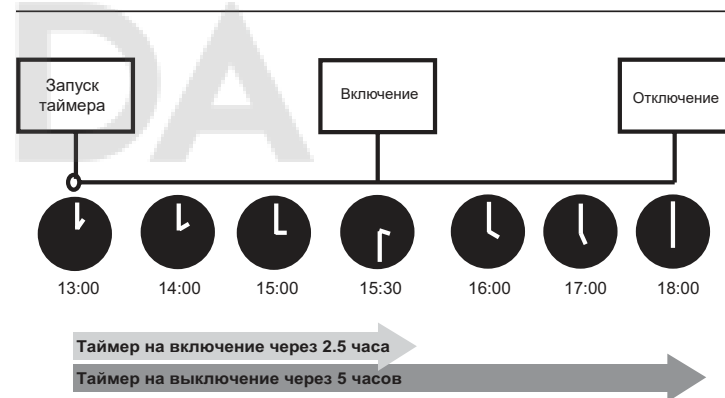

Контроль горизонтальных жалюзи

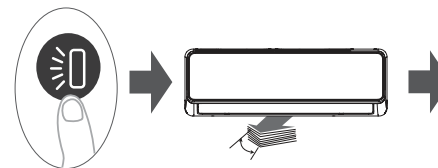

1. Нажимайте кнопку ☀️ с паузой менее 3 секунд изменения положения горизонтальных жалюзи (вверх-вниз) в следующей последовательности: Выключение качания → Включение качания → Положение 1 → Положение 2 → Положение 3 → Положение 4 → Положение 5.
2. Нажимайте кнопку ☀️ с паузой более 3 секунд для изменения положения горизонтальных жалюзи в следующей последовательности: Центральное положение → Включение качания → Выключение качания.

Контроль вертикальных жалюзи

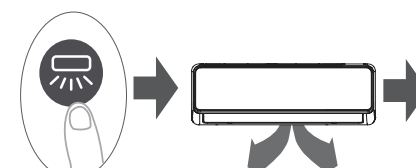

Нажмите и удерживайте кнопку ☀️ для включения / отключения качания вертикальных жалюзи (влево-вправо)*.

Отключение дисплея и звуковых сигналов внутреннего блока

1. Нажмите кнопку **LED** для включения или отключения LED-дисплея и звуковых сигналов внутреннего блока.
2. Нажмите и удерживайте кнопку **LED** более чем 5 секунд и на дисплее отразится фактическая температура помещения*.
3. Повторное нажатие на кнопку **LED** более, чем на 5 секунд приведет к отображению заданной температуры.

Бесшумный режим

Нажмите и удерживайте в течение 2 секунд кнопку **ECO**, чтобы включить / выключить режим тишины. Из-за низкой частоты работы компрессора мощность охлаждения и нагрева может быть недостаточной. Нажмите любую из этих кнопок, чтобы отключить режим тишины: **ON**, **M**, **AI**, **ECO**.

Режим TURBO

При выборе функции **TURBO** в режиме охлаждения устройство будет подавать холодный воздух с настройкой "сильный ветер", чтобы ускорить процесс охлаждения. При выборе функции **TURBO** в режиме нагрева устройство будет подавать теплый воздух с настройкой "сильный ветер", чтобы ускорить процесс нагрева (некоторые устройства). В устройствах с электрическими нагревательными элементами включается электронагреватель, который запускает процесс нагрева.

Режим ECO

Нажмите кнопку **ECO** при режимах охлаждения/нагрев, скорость вентилятора изменится на автоматическую. Заданная температура останется неизменной, что обеспечит более комфортные ощущения и экономию энергии, а также уменьшит колебания температуры.

Примечание: эта функция доступна только в режиме охлаждения или нагрева. Функции **TURBO** и бесшумный режим будут отменены при активации функции **ECO**. Включение функции Самоочистка, **TURBO**, бесшумный режим или нажатие кнопки **M** или **ON** отменит функцию **ECO**.

Режим SMART Sleep

Активируется с помощью кнопки **ON**. Режим комфортного сна предназначен для более комфортных условий в ночное время. Устройство увеличит температуру на 1 °C (2 °F) через 1 час и увеличит еще на 1 °C (2 °F) еще через час.

В режиме нагрева устройство уменьшит температуру на 1 °C (2 °F) через 1 час и уменьшит еще на 1 °C (2 °F) еще через час. Через два часа температура больше не будет меняться, а функция сна автоматически отключится через восемь часов.

Примечание: скорость вентилятора можно регулировать в режиме охлаждения/нагрева. В автоматическом режиме скорость вентилятора фиксирована. Режим комфортного сна не доступен в режимах вентиляции и осушения.

Выбор функций

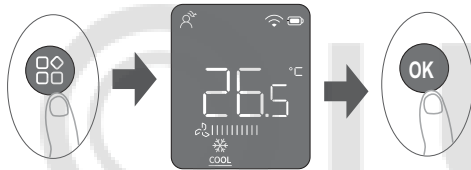

1. Нажимайте кнопку выбора функции. Вы увидите, что поочередно будут отображаться следующие функции:

Интеллектуальный контроль влажности* **AI** —
Функция ионизации **AI** — **SMART Away** **AI** —
SMART Feel **AI** — Самоочистка **AI** — Работа **AI**
через приложение Wireless Network **AI**

2. Символ выбранной функции будет мигать на дисплее, нажмите кнопку **OK**, чтобы активировать выбранную функцию.
3. Чтобы отключить выбранную функцию, повторите пункты 1 и 2.

Интеллектуальный контроль влажности*

Активируйте эту функцию в режиме охлаждения, скорость вентилятора изменится на «Авто», заданная температура останется неизменной. Система может контролировать влажность в помещении, чтобы оно не было слишком сухим или слишком влажным, поддерживая комфортную температуру.

Примечание: эта функция доступна только, когда устройство находится в режиме охлаждения. Когда активирована функция интеллектуального управления влажностью, функции **TURBO**, **ECO**, бесшумный режим, самоочистка автоматически выключаются, если они включены на устройстве. При выключении устройства или запуске функции Самоочистки или **ECO** функция интеллектуального управления влажностью автоматически выключается.

Функция ионизации

При запуске функции ионизации активируется функция ионизации, плазменной или УФ-очистки (зависит от модели). Во внутреннем блоке данной серии установлен встроенный супермощный ионизатор – **SMART Ionizer**, генерирующий аэроионы и обеспечивающий антибактериальную обработку воздуха. Аэроионы активизируют работу эритроцитов в крови человека, которые в свою очередь увеличивают газообмен в легких. Активировать функцию ионизации можно через кнопку **ОПЦИИ** (№9 на схеме).

SMART Away

Используйте эту функцию, чтобы избежать прямого потока воздуха, обдувающего тело, и почувствовать себя укутанным шелковистой прохладой.

SMART Feel

Позволяет пульту дистанционного управления измерять температуру в своем текущем местоположении и отправлять этот сигнал в кондиционер каждые 3 минуты.

При использовании режимов **AUTO**, охлаждение или нагрев измерение температуры окружающей среды с пульта дистанционного управления (а не с самого внутреннего блока) позволит кондиционеру оптимизировать температуру вокруг вас и обеспечить максимальный комфорт. Нажимайте последовательно на кнопку «**ОПЦИИ**» («**SET**») до тех пор, пока на дисплее не начнет моргать символ затем нажмите кнопку **OK** для выбора функции. Повторное нажатие кнопки отключает данную функцию.

Запоминание состояния функции SMART Feel

Нажмите и удерживайте в течение 7 секунд кнопку **TURBO** чтобы включить/выключить функцию запоминания **SMART Feel** (включение/выключение кондиционера, изменение режима или пропадание питания не будут деактивировать функцию **SMART Feel**).

Когда функция запоминания **SMART Feel** активирована, на дисплее внутреннего блока появятся символы "On".

Когда функция запоминания **SMART Feel** деактивирована, на дисплее внутреннего блока появятся символы "OF".

Примечания:

- Убедитесь, что при работе данной функции пульт ДУ и внутренний блок кондиционера находятся в прямой видимости, на расстоянии не более 8 метров.

- Не загораживайте воздухообменное отверстие на задней части пульта ДУ, оно необходимо для корректных замеров температуры встроенным термодатчиком.
- Данная функция автоматически отключится, если кондиционер не будет получать информацию от пульта ДУ в течение 7 мин.

Функция самоочистки SMART Ice Clean

Технология **SMART Ice Clean** удаляет пыль и плесень, которые могут вызывать неприятные запахи. Функция **SMART Ice Clean** быстро замораживает и размораживает теплообменник, чтобы удалить прилипший к нему материал. При включении этой функции на дисплее внутреннего блока отображается "CL". Через 20-130 минут устройство автоматически выключится и прекратит работу функции очистки.

Режим сопряжения AP (Wireless Network)

Используйте кнопку выбора режимов для выбора режима сопряжения **AP** для начала сопряжения блока с приложением **Wireless Network**. Если функция недоступна на этом блоке, нажмите кнопку **LED** 7 раз в течение 10 секунд для запуска режима сопряжения **AP**.

Встроенные функции кондиционеров

Функция теплового пуска

(защита от обдува холодным воздухом)

Кондиционеры данной серии оснащены функцией теплового пуска, которая предотвращает запуск вентилятора внутреннего блока на средней или высокой скорости до момента прогрева теплообменника внутреннего блока. Если вы выбрали высокую или среднюю скорость, вентилятор будет вращаться с низкой скоростью до момента прогрева теплообменника.

Функция температурной компенсации

(защита от простуды)

Кондиционеры данной серии оснащены функцией температурной компенсации, которая позволяет учесть температурное расслоение воздуха по высоте помещения и точно поддерживать температуру именно в месте расположения пользователя. Данная функция активна как в режиме нагрева (кондиционер будет нагревать дольше, чтобы достичь желаемой температуры на уровне пользователя), так и в режиме охлаждения (кондиционер будет охлаждать меньше, т.к. температура в месте нахождения пользователя достигается раньше, чем на уровне внутреннего блока).

Примечание: данная функция не работает, пока используется функция **iFEEL**.

Функция автоматического перезапуска

Кондиционеры данной серии оснащены функцией автоматического перезапуска в случае внезапного

* Неактивно в данной серии.

* Неактивно в данной серии

отключения электропитания. После возобновления подачи электропитания, кондиционер продолжит работу, сохранив настройки режима, температуры, скорости вращения вентилятора.

Функция запоминания положения жалюзи

Кондиционеры данной серии оснащены функцией запоминания положения жалюзи. После выключения и повторного включения кондиционера, жалюзи будут выставлены в ранее заданное пользователем положение.

Функция «SMART Defrost» (умное оттаивание)

Кондиционеры данной серии оснащены функцией умного оттаивания и не используют дополнительный датчик температуры на наружном блоке. Если в режиме нагрева происходит замораживание теплообменника наружного блока, то автоматически запускается режим оттаивания (приблизительно на 5–10 минут).

Функция самодиагностики

Микроконтроллер кондиционера в постоянном режиме отслеживает возникновение нестандартных режимов работы или неисправностей узлов и автоматически останавливает систему, защищая её от поломки. В это время на дисплее внутреннего блока отображается код ошибки или аварии.

Противопылевой фильтр высокой плотности

Кондиционеры данной серии оснащены воздушным противопылевым фильтром высокой плотности с повышенной очищающей способностью. Размер ячеек фильтра составляет 0,54 мм, или 225 отверстий на 1 см².

Фильтры тонкой очистки

Кондиционеры данной серии оснащаются дополнительными фильтрами тонкой очистки воздуха — фильтр с активным серебром (Silver Ion): серебро в ионном виде обладает бактерицидным, противовирусным, ярко выраженным антигрибковым и антисептическим действием.

Антикоррозийное покрытие

Кондиционеры данной серии имеют специальное покрытие Golden Fin, которое увеличивает эффективность теплообмена, а также продлевает срок службы кондиционера.

Шумоизоляция компрессора

Кондиционеры данной серии оснащены шумоизоляцией компрессора наружного блока, благодаря чему удалось значительно снизить уровень шума.

Двухстороннее подключение дренажа

Кондиционеры данной серии оснащены двухсторонним дренажным поддоном внутреннего блока для упрощения выбора места размещения внутреннего блока и максимального сокращения времени монтажа.

Индикация утечки хладагента

Кондиционеры данной серии оснащены функцией индикации утечки хладагента. При обнаружении недостатка хладагента, работа кондиционера будет заблокирована, а на дисплее будет отображаться код EC (EL 0C).

Защитная наклейка на вентили наружного блока

Кондиционеры данной серии оснащены наклейкой на вентили наружного блока. Наклейка защищает вентили от повреждения во время транспортировки и в процессе эксплуатации.

Управление кондиционером без пульта ДУ

При утере пульта ДУ или выходе из строя элементов питания управление кондиционером производится следующим образом.

Для доступа к панели управления поднимите переднюю панель.

Освободите концы панели. Откройте панель и поднимите вверх до положения, в котором она фиксируется (до щелчка).

Нажмите на нижние концы панели с двух сторон и закройте до упора.

Откройте и поднимите переднюю панель вверх, пока она не зафиксируется со щелчком. В моделях с производительностью 24000 БТЕ используйте стойки, чтобы поддержать панель. При нажатии кнопки ручного управления, режим функционирования переключается в следующем порядке: «AUTO», «COOL», «OFF». (Температура по умолчанию установлена 24 °C / 76 °F).

Надежно закройте панель в первоначальном положении.

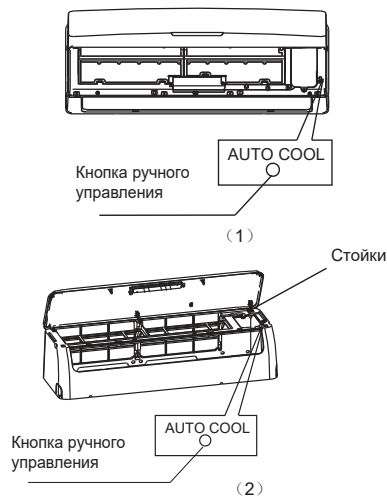

7 УДАЛЕННОЕ УПРАВЛЕНИЕ ПО WIRELESS NETWORK

Опция Wireless Network позволяет управлять кондиционером через приложение на мобильных устройствах с операционными системами Android и iOS. Доступно управление только через беспроводные сети стандарта 2,4 ГГц.

Совместимые системы:

iOS (Версия 9.0 и выше),
Android (Версия 4.4 и выше)

Примечание: перед установкой приложения убедитесь, что операционная система вашего мобильного устройства обновлена до последней версии. Не все системы iOS и Android совместимы с приложением. Компания не несет ответственность за какие-либо проблемы, вызванные несовместимостью.

Безопасная беспроводная сеть

Wireless Network адаптер поддерживает только шифрование WPA-PSK/WPA2-PSK.

Скачивание и установка приложения

Внимание: данные QR-Коды применяются только для установки приложения.

Пользователи Android: отсканируйте QR-код A или перейдите на Google Play, найдите приложение «NetHome Plus» и загрузите его.

Пользователи iOS: отсканируйте QR-код B или перейдите в App Store, найдите приложение «NetHome Plus» и загрузите его.



QR Code A



QR Code B

Регистрация пользователя

- Убедитесь, что ваше мобильное устройство подключено к беспроводной сети.
- Для регистрации лучше использовать ваш адрес электронной почты.
- После регистрации, активируйте аккаунт по ссылке в присланном письме.
- Если вы забудете пароль, воспользуйтесь кнопкой восстановления пароля.
- Вы можете зайти в аккаунт, используя внешние сервисы.

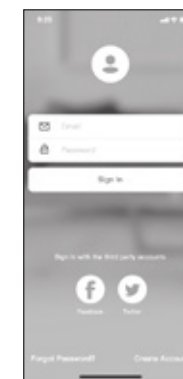

Android

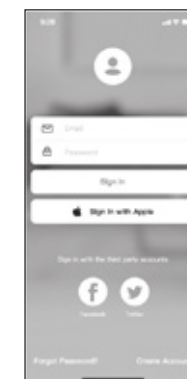

iOS

Для регистрации нового пользователя:

1. Нажмите Create Account (создать пользователя);
2. Введите адрес электронной почты и пароль, затем нажмите «Register» (Регистрация).

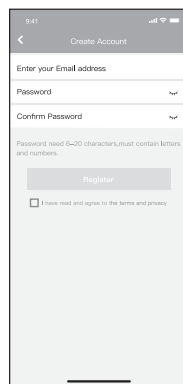

Конфигурация сети

Внимание: убедитесь, что устройство Android или iOS подключается именно к той беспроводной сети, которую вы хотите настроить. Убедитесь в корректной работе функции беспроводной связи устройства Android или iOS, и в возможности последующего автоматического подключения к вашей первоначальной беспроводной сети.

Примечание: пользователь должен успеть произвести все шаги по настройке в течение 8 минут после включения питания кондиционера, иначе может потребоваться повторное переподключение.

Использование устройства iOS и Android для настройки сети

Убедитесь, что ваше мобильное устройство уже было подключено к беспроводной сети, которую вы хотите использовать. Кроме того, вам нужно отключить автоподключение к другим сетям, так как это повлияет на процесс настройки.

Отключите питание кондиционера.

Подключите питание кондиционера и 7 раз в течение 10 секунд нажмите кнопку «LED» (отключение подсветки дисплея) или кнопку «DO NOT DISTURB».

Кондиционер отобразит символы «Ap», это будет означать, что кондиционер вступил в режим сопряжения.

Примечание: есть два способа завершить настройку сети: с помощью Bluetooth или ручная настройка с выбором типа устройства.

Настройка сети с помощью Bluetooth

Примечание: убедитесь, что режим Bluetooth на вашем мобильном устройстве включен.

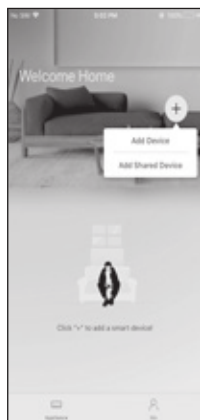

1. Нажмите «Add Device» (добавить устройство)

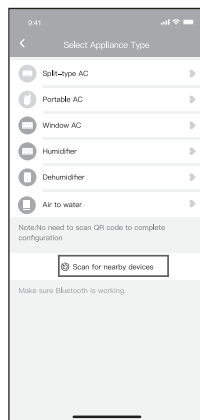

2. Нажмите «Scan for nearby Devices» (искать устройства поблизости)

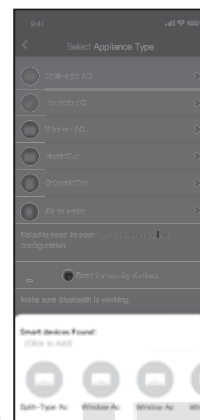

3. Подождите, пока устройство будет найдено, затем нажмите, чтобы добавить его.

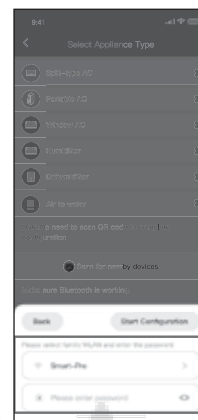

4. Выберите домашнюю беспроводную сеть и введите пароль.

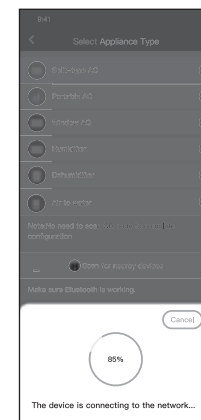

5. Дождитесь соединения с сетью.

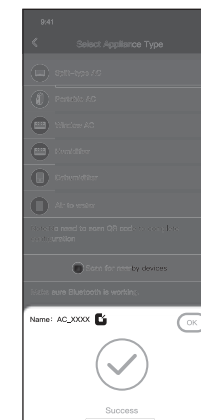

6. Настройка выполнена успешно, теперь вы можете изменить имя устройства.

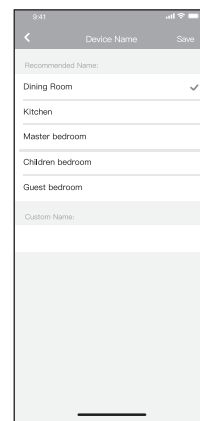

7. Вы можете выбрать одно из предложенных имен или создать новое.

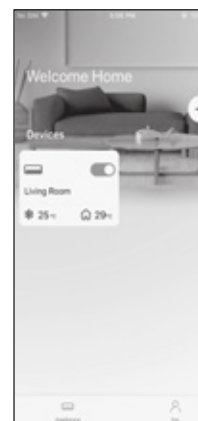

8. Настройка с помощью Bluetooth завершена успешно, теперь вы можете увидеть устройство в списке подключений.

Ручная настройка сети с выбором типа устройства

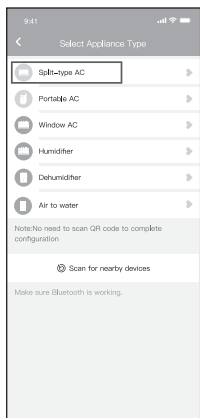

1. Если настройка с помощью Bluetooth не может быть осуществлена, проведите ручную настройку, выбрав тип устройства

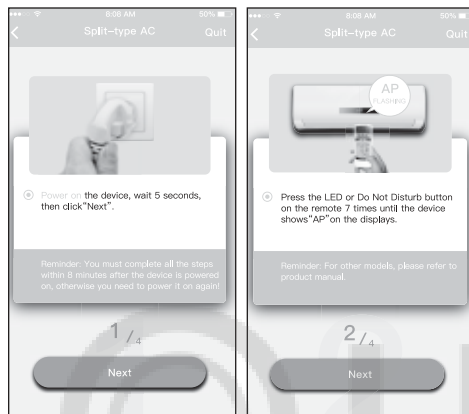

2. Следуйте пошаговой инструкции, для подключения режима «AP»

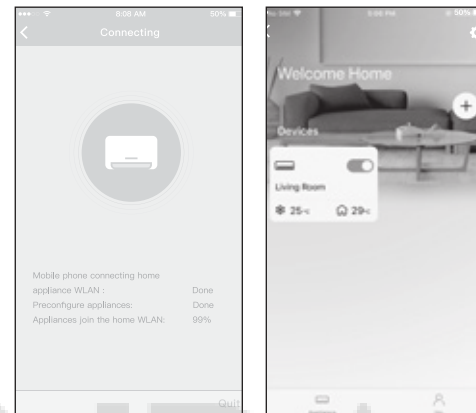

7. Настройка выполнена успешно. Теперь вы можете видеть устройство в списке подключенных.

Как использовать приложение

Пожалуйста, убедитесь в том, что оба устройства (мобильное устройство и кондиционер) подключены к интернету перед началом работы с приложением. Для управления работой кондиционера при помощи мобильного устройства следуйте пошаговой инструкции:

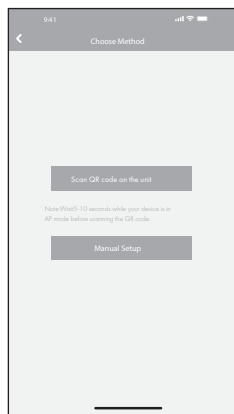

3. Выберите необходимый вам способ настройки



4. Выберите метод сканирования QR-кода

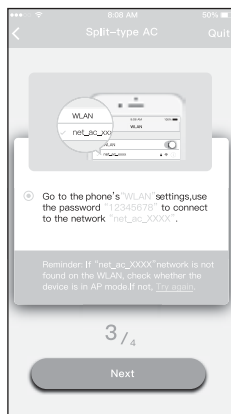

5. Выберите "Manual Setup" (Android) или подключитесь к беспроводной сети (iOS)

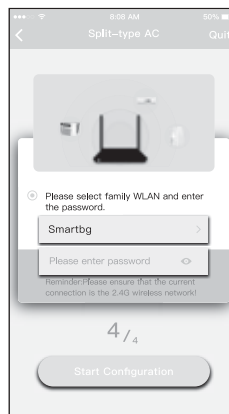

6. Введите свой пароль.

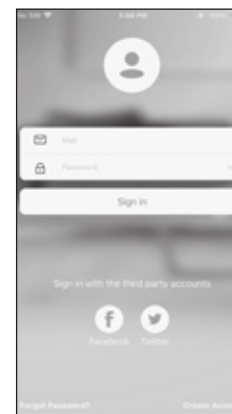

1. Нажмите «Sign in» (войти).

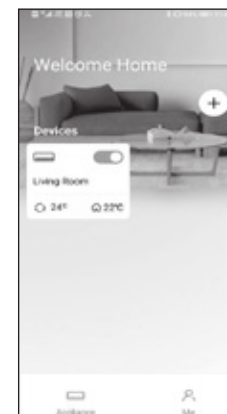

2. Выберите устройство.



3. При помощи приложения пользователь может включать/выключать кондиционер, выбирать режим работы, скорость, температуру и т.д.

Примечание: шаг 3 и 4 будут актуальны только для устройств Android.

Примечание: не все режимы и функции будут доступны к управлению через приложение. Возможность управления конкретными функциями через приложение будет зависеть от модели кондиционера.

Специальные функции

График

Пользователю доступна еженедельная настройка времени автоматического включения/выключения устройства, так же настройка режима работы.

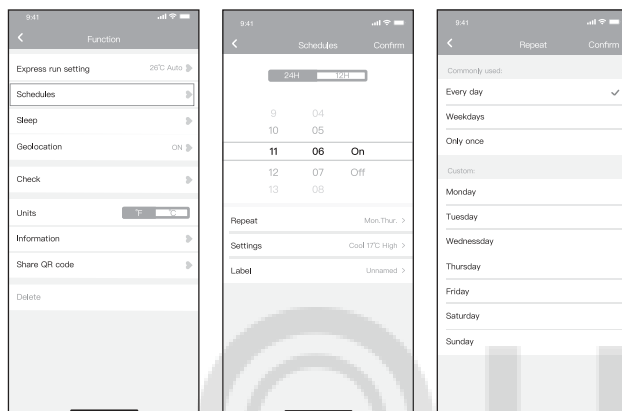

Режим Sleep

Пользователь может настроить комфортный для сна температурный режим.

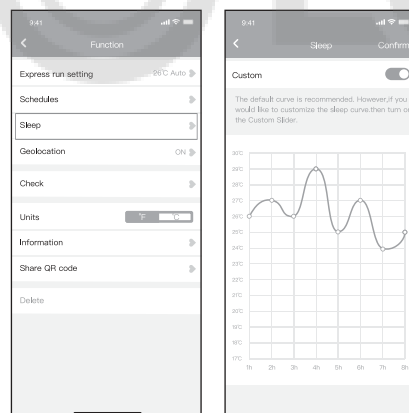

Проверка

С помощью данной функции пользователь может провести проверку работы своего кондиционера, выявить показатели его работы, отклонения от нормальной работы и получить всю детальную информацию о работе устройства.

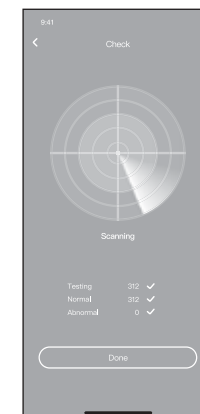

Совместное управление

Управление работой устройства может производиться с нескольких аккаунтов одновременно при помощи данной функции. Для этого необходимо произвести следующие шаги:

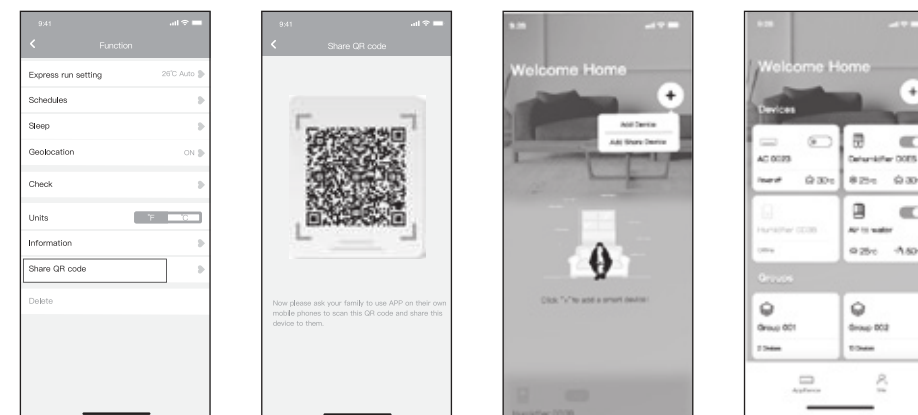

1. Нажмите «Shared QR code (поделиться QR-кодом)»

2. Появившийся QR-код необходимо будет отсканировать на втором устройстве

3. Дополнительные пользователи должны зарегистрироваться в приложении «Nethome Plus», затем нажать «Add Share Device» (добавить устройство общего доступа) на своем мобильном устройстве, затем отсканировать QR-код

4. Теперь другие пользователи добавлены к совместному управлению устройством

Управление с помощью голосовых помощников

Данное оборудование поддерживает управление с помощью голосового помощника «Яндекс Алиса».

Для подключения управления с помощью умного помощника, воспользуйтесь инструкцией по ссылке ниже.



Инструкция для установки
голосового помощника

8 УХОД И ТЕХНИЧЕСКОЕ ОБСЛУЖИВАНИЕ

ОЧИСТКА ПЕРЕДНЕЙ ПАНЕЛИ

1. Отключите прибор с помощью пульта ДУ.
2. Снимите панель, зафиксировав ее в верхнем положении и потянув на себя.
3. Протрите панель сухой мягкой тряпкой.
При сильных загрязнениях промойте теплой (до 40 °С) водой.
4. Запрещается использование абразивных чистящих средств, растворителей, бензина.
5. Не лейте и не брызгайте воду непосредственно на внутренний блок прибора. Это крайне опасно.
6. Установите и закройте панель.

ОЧИСТКА И ЗАМЕНА ВОЗДУШНЫХ ФИЛЬТРОВ

1. Воздушные фильтры необходимо очищать каждые 100 часов работы.
2. Отключите прибор, откройте панель.
3. Аккуратно потяните за рычаг фильтра.
4. Извлеките фильтр.
5. Прочистите фильтр.
6. Аккуратно установите его обратно во внутренний блок.
7. При необходимости промойте фильтр теплой водой. После этого его необходимо просушить (избегая воздействия прямых солнечных лучей).
8. В комплекте с кондиционером поставляются 2 фильтра, которые позволяют дополнительно очищать воздух. Замену такого фильтра необходимо осуществлять не реже 1 раза в 12 месяцев в зависимости от загрязненности воздуха.

ОБЩИЕ РЕКОМЕНДАЦИИ

1. Перед очисткой блока убедитесь, что он выключен, а шнур питания отключен от электросети.
2. Если прибор работает в загрязненном помещении, прочищайте фильтры каждые 3 недели.
3. Если внутренний блок установлен менее чем в 30 см от потолка, и кондиционер эксплуатируется активно, проводите чистку не реже чем 2 раза в неделю.
4. Не прикасайтесь к алюминиевым ребрам теплообменника во внутреннем блоке, чтобы избежать травм.

9 УСТРАНЕНИЕ НЕПОЛАДОК

Описанные ситуации не всегда являются признаками поломки прибора. Рекомендуется воспользоваться нижеследующими рекомендациями перед обращением в Сервисный центр.

ПРОБЛЕМА	ВОЗМОЖНЫЕ ПРИЧИНЫ И ПУТИ РЕШЕНИЯ
Прибор не работает	Подождите 3 минуты и снова попробуйте включить прибор. Возможно отключение вызвано срабатыванием защитного устройства. Проверьте, исправны ли и не разряжены аккумуляторы в пульте ДУ. Проверьте подключение прибора к электросети.
Нет подачи теплого / холодного воздуха (в зависимости от режима)	Проверьте, не загрязнился ли фильтр. Проверьте, не перекрыты ли отверстия воздухозабора и воздухоотдачи. Проверьте, корректно ли установлена температура воздуха на пульте ДУ. Проверьте, закрыты ли окна и двери.
Задержка при переключении режима работы	Смена режимов может занимать до 3-х минут.
При эксплуатации слышен звук льющейся воды	Звук может быть вызван движением хладагента и не является признаком неисправности. Также такой звук может возникать при режиме размораживания наружного блока (при работе в режиме нагрева).
При эксплуатации слышно потрескивание	Звук может возникать вследствие изменения температуры корпуса компрессора.
Образуется конденсат в виде тумана	Возникает при сочетании снижения температуры воздуха и высокой влажности.
Постоянно горит индикатор компрессора, внутренний вентилятор не работает	Режим работы компрессора был переключен с нагрева на охлаждение. Индикатор погаснет в течение 10 минут, и прибор продолжит работать в режиме нагрева.
Ошибка 13: срабатывание устройства защиты в результате повышенной температуры в линии нагнетания компрессора	Недостаточная заправка хладагента в системе или неисправен датчик температуры в линии нагнетания компрессора. Необходимо обратиться в авторизованный сервисный центр.
Ошибка 15: срабатывание устройства защиты в результате повышенной температуры в линии нагнетания компрессора	Недостаточная заправка хладагента в системе или разомкнута цепь датчика температуры в линии нагнетания компрессора. Необходимо обратиться в авторизованный сервисный центр.

КОДЫ ОШИБОК

Название ошибки	Код ошибки	
	Версия 1	Версия 2
Ошибка чтения EEPROM, внутренний блок	E0	EH 00
Ошибка связи внутреннего и наружного блока (для некоторых моделей)	E1	EL 01
Ошибка контроля перехода сигнала через 0 (для некоторых моделей)	E2	EH 02
Неисправность (нет контроля) двигателя вентилятора внутреннего блока	E3	EH 03
Ошибка датчика температуры внутреннего блока (воздушного, T1)	E4	EH 60
Ошибка датчика температуры внутреннего блока (трубного, T2)	E5	EH 61
Ошибка связи платы управления и платы дисплея внутреннего блока	E7	EH 0b
Утечка/недостаток хладагента	EC	EL 0C
Ошибка датчика температуры наружного блока (трубного, T3) (для некоторых моделей)	F2	
Ошибка датчика температуры наружного блока (трубного, T3) или ошибка датчика температуры наружного блока (воздушного, T4) (для некоторых моделей)		EC 52
Неисправность (нет контроля) двигателя вентилятора наружного блока (для некоторых моделей)	F5	EC 07
Защита по высокому давлению (некоторые модели)	P6	PC 03

ПРИМЕЧАНИЕ

Коды ошибок приведены для справки и могут быть изменены без предварительного уведомления.

ВНИМАНИЕ!

Не являются ошибками следующие коды: SC (работа функции самоочистки); FP (работа функции дежурного нагрева); dF (работа режима разморозки); CF (защита от обдува холодным воздухом); ON (индикатор включения функций); OF (индикатор выключения функций).

10 УСЛОВИЯ ЭКСПЛУАТАЦИИ

ДИАПАЗОН РАБОЧИХ ТЕМПЕРАТУР

Устройство защиты может автоматически отключить прибор во время эксплуатации при температурах, выходящих за пределы указанных ниже диапазонов:

РЕЖИМ НАГРЕВА	Температура наружного воздуха от -15°C до +24°C
	Температура воздуха в помещении от 0°C до +30°C
РЕЖИМ ОХЛАЖДЕНИЯ	Температура наружного воздуха от -15°C до +50°C
	Температура воздуха в помещении от +16°C до +32°C
РЕЖИМ ОСУШЕНИЯ	Температура воздуха в помещении от +10°C до +32°C
	Температура наружного воздуха от -15°C до +50°C

ЗАЩИТНОЕ УСТРОЙСТВО

- При срабатывании защитного устройства возобновление работы прибора возможно не ранее чем через 3 минуты. Для включения воспользуйтесь кнопкой ON/OFF.
- При подключении к электросети кондиционер начинает работу не ранее чем через 20 сек.
- При отключении вследствие срабатывания защитного устройства все настройки таймера сбрасываются.

РАБОТА В РЕЖИМЕ НАГРЕВА

После включения режима нагрева, теплый воздух начнет поступать в помещение не ранее чем через 2-5 минут. Также в этом режиме время от времени активируется режим размораживания наружного блока. Это занимает в среднем 2-5 минут. Во время размораживания работа вентиляторов внутреннего блока останавливается.

11 ТРАНСПОРТИРОВКА И ХРАНЕНИЕ

- Кондиционеры надлежит транспортировать и хранить только в упакованном виде во избежание их повреждений. Упакованные кондиционеры допускается транспортировать любым видом крытого транспорта. Транспортирование и хранение прибора должно соответствовать указаниям манипуляционных знаков на упаковке.
- Соблюдайте осторожность при распаковке кондиционера.
- Рекомендуется привлекать к транспортировке двух или более людей, либо использовать вилочный погрузчик;
- Помещение для хранения кондиционера должно соответствовать следующим требованиям:
 - Сухое и хорошо проветриваемое;
 - Температура воздуха: -30..+50 °C;
 - Влажность воздуха: 15–85%, без конденсата.
- При транспортировке и хранении запрещается бросать прибор, подвергать его излишней вибрации или ударам о другие предметы.

12 СРОК ЭКСПЛУАТАЦИИ

Срок службы кондиционера воздуха составляет 10 лет.

13 УТИЛИЗАЦИЯ

По истечению срока службы прибор должен подвергаться утилизации в соответствии с нормами, правилами и способами, действующими в месте утилизации. Не выбрасывайте прибор вместе с бытовыми отходами. По истечении срока службы прибора сдавайте его в пункт сбора для утилизации, если это предусмотрено нормами и правилами вашего региона. Это поможет избежать возможного влияния на окружающую среду и здоровье человека, а также будет способствовать повторному использованию компонентов изделия. Информацию о том, где и как можно утилизировать прибор, можно получить от местных органов власти.

Разряженные батарейки, которые были использованы в пульте дистанционного управления, также подлежат утилизации согласно местному законодательству.



14 СЕРТИФИКАЦИЯ

Товар соответствует требованиям:

ТР ТС 004/2011 «О безопасности низковольтного оборудования».

ТР ТС 020/2011 «Электромагнитная совместимость технических средств».

ТР ЕАЭС 037/2016 «Об ограничении применения опасных веществ в изделиях электротехники и радиоэлектроники».

Адрес изготовителя / Manufacturer's address:

«Джи Ди Мидеа Эйр-Кондишенинг Эквипмент Ко., Лтд.». Юридический адрес: 22 Линганг Род, Хотерн Но 5 Индастриал Дистрикт Бэйцзяо, Шуньдэ, Фошань, Гуандун, Китай.

“GD Midea Air-Conditioning Equipment Co.Ltd.”, 22 Lingang Road, Northern of No.5

Industrial District Beijiao, Shunde, Foshan, Guangdong, China.

Импортер в РФ:

ООО «Компания БИС». Юридический адрес: 19180, Россия, г. Москва, ул. Большая Полянка, д. 42, стр. 1, помещ. 7/5. Тел.: +7 495 150-50-05. E-mail: climate@breez.ru

Произведено в Китае



В тексте и цифровых обозначениях руководства могут быть допущены опечатки.

В целях улучшения качества продукции производитель оставляет за собой право изменять комплектующие части изделия для разных партий поставок, цветовую гамму и внешний вид прибора без предварительного уведомления, что не нарушает принятые на территории страны производства, транзита, реализации стандарты качества и нормы законодательства. Индикаторы на кондиционере могут не совпадать с графическим изображением, данным в руководстве по эксплуатации, это зависит от серии выпуска прибора.

15 КОМПЛЕКТАЦИЯ

Внутренний блок:

1. Кондиционер, сплит-система бытовая (внутренний блок), 1 шт.
2. Крепления для монтажа на стену (только для внутреннего блока), 1 комплект.
3. Пульт ДУ, 1 шт.
4. Дренажный патрубок наружного блока и уплотнительное кольцо к нему, 1 шт.
5. Комплект гаек для вальцовочных соединений внутреннего блока (на фреоновых трубах), 1 комплект.
6. Комплект фильтров тонкой очистки воздуха, 2 шт.
7. Инструкция (руководство пользователя), 1 шт.
8. Гарантийный талон, 1 шт.

Наружный блок:

1. Кондиционер, сплит-система бытовая (наружный блок), 1 шт.
2. Комплект гаек для вальцовочных соединений наружного блока (на фреоновых вентилях), 1 комплект.

Примечание: производитель оставляет за собой право изменять комплектацию без предварительного уведомления.

16 ДАТА ИЗГОТОВЛЕНИЯ

Дата изготовления указана на стикере, размещенном на корпусе прибора.

17 ТЕХНИЧЕСКИЕ ХАРАКТЕРИСТИКИ

Параметр / Серия	AKOYA Inverter / AKOYA NERO Inverter		
Модель, комплект	RAC-I-AK25HP.D01 / RAC-I-AN25HP.D01	RAC-I-AK30HP.D01 / RAC-I-AN30HP.D01	RAC-I-AK35HP.D01 / RAC-I-AN35HP.D01
Модель, внутренний блок	RAC-I-AK25HP.D01/S / RAC-I-AN25HP.D01/S	RAC-I-AK30HP.D01/S / RAC-I-AN30HP.D01/S	RAC-I-AK35HP.D01/S / RAC-I-AN35HP.D01/S
Модель, наружный блок	RAC-I-AK25HP.D01/U / RAC-I-AN25HP.D01/U	RAC-I-AK30HP.D01/U / RAC-I-AN30HP.D01/U	RAC-I-AK35HP.D01/U / RAC-I-AN35HP.D01/U
Электропитание, В/Гц/Ф	220-240/50/1	220-240/50/1	220-240/50/1
Номинальная холодопроизводительность (диапазон), кВт	2,30 (1,17-2,78)	2,70 (1,17-2,78)	3,55 (1,29-3,66)
Номинальная теплопроизводительность (диапазон), кВт	2,50 (0,91-2,78)	2,90 (0,91-2,99)	3,75 (1,06-3,99)
Номинальный ток (охлаждение), А	2,73 (0,40-4,69)	3,97 (0,40-4,69)	5,34 (1,25-5,63)
Номинальный ток (нагрев), А	2,89 (0,60-3,81)	3,63 (0,60-3,81)	4,57 (1,30-5,21)
Номинальная мощность (диапазон) (охлаждение), Вт	646 (100-1030)	826 (100-1030)	1106 (280-1270)
Номинальная мощность (диапазон) (нагрев), Вт	653 (140-820)	777 (140-820)	1000 (300-1180)
Коэффициент EER / Класс энергоэфф-ти (охлаждение)	3,56 / А	3,27 / А	3,21 / А
Коэффициент COP / Класс энергоэфф-ти (нагрев)	3,83 / А	3,73 / А	3,75 / А
Расход воздуха внутреннего блока, м³/ч	250/285/310/360/420/470/510	250/285/310/360/420/470/510	250/310/360/400/440/480/550
Уровень шума внутреннего блока, дБ(А)	20/22/24/27/30/33/36	20/22/24/27/30/33/36	20/23/25/28/32/34/36
Расход воздуха наружного блока, м³/ч	1300	1300	1800
Уровень шума наружного блока, дБ(А)	51	51	55
Бренд компрессора	GMCC	GMCC	GMCC
Тип хладагента	R32	R32	R32
Заводская заправка, кг	0,45	0,45	0,53
Дозаправка (свыше номинальной длины труб), г/м	12	12	12
Размеры внутреннего блока (ШхВхГ), мм	723×286×199	723×286×199	813×289×201
Размеры внутреннего блока в упаковке (ШхВхГ), мм	780×365×270	780×365×270	870×365×270
Размеры наружного блока (ШхВхГ), мм	668×469×252	668×469×252	720×495×270
Размеры наружного блока в упаковке (ШхВхГ), мм	765×515×270	765×515×270	828×530×298
Вес нетто / брутто внутреннего блока, кг	7,5 / 9,6	7,5 / 9,6	8,1 / 10,5
Вес нетто / брутто наружного блока, кг	17,9 / 19,5	17,9 / 19,5	20,6 / 22,4
Максимальная длина труб, м	25	25	35
Макс. перепад по высоте между внутр. и наруж. блоками, м	10	10	10
Минимальная длина труб, м	3	3	3
Номинальная длина труб, м	5	5	5
Диаметр дренажа, мм	16,0	16,0	16,0
Диаметр жидкостной трубы, мм (дюйм)	6,35 (1/4")	6,35 (1/4")	6,35 (1/4")
Диаметр газовой трубы, мм (дюйм)	9,53 (3/8")	9,53 (3/8")	9,53 (3/8")
Рабочие температурные границы наружного воздуха (охл.), °C	-15...+50	-15...+50	-15...+50
Рабочие температурные границы наружного воздуха (нагр.), °C	-15...+24	-15...+24	-15...+24
Сторона подключения электропитания	Внутренний блок	Внутренний блок	Внутренний блок
Межблочный кабель, мм²*	4×1,5	4×1,5	4×1,5
Силовой кабель, мм²*	3×1,5	3×1,5	3×1,5
Автомат защиты, А*	10	10	16
Максимальная потребляемая мощность, кВт	2,03	2,03	2,30
Максимальный потребляемый ток, А	9,0	9,0	10,5
Класс пылевлагозащиты, внутренний / наружный блок	IP20 / IPX4	IP20 / IPX4	IP20 / IPX4
Класс электрозащиты, внутренний / наружный блок	I / I	I / I	I / I

Параметр / Серия	AKOYA Inverter / AKOYA NERO Inverter	
Модель, комплект	RAC-I-AK55HP.D02 / RAC-I-AN55HP.D02	RAC-I-AK75HP.D02 / RAC-I-AN75HP.D02
Модель, внутренний блок	RAC-I-AK55HP.D02/S / RAC-I-AN55HP.D02/S	RAC-I-AK75HP.D02/S / RAC-I-AN75HP.D02/S
Модель, наружный блок	RAC-I-AK55HP.D02/U / RAC-I-AN55HP.D02/U	RAC-I-AK75HP.D02/U / RAC-I-AN75HP.D02/U
Электропитание, В/Гц/Ф	220-240/50/1	220-240/50/1
Номинальная холодопроизводительность (диапазон), кВт	5,60 (1,79-5,89)	7,50 (1,99-7,62)
Номинальная теплопроизводительность (диапазон), кВт	6,00 (1,29-6,20)	7,80 (1,58-8,00)
Номинальный ток (охлаждение), А	7,12 (0,60-9,30)	11,02 (1,80-19,00)
Номинальный ток (нагрев), А	6,15 (0,90-7,73)	10,93 (1,30-11,36)
Номинальная мощность (диапазон) (охлаждение), Вт	1605 (140-2100)	2492 (420-3900)
Номинальная мощность (диапазон) (нагрев), Вт	1402 (220-1730)	2137 (300-2560)
Коэффициент EER / Класс энергоэфф-ти (охлаждение)	3,49 / А	3,01 / В
Коэффициент COP / Класс энергоэфф-ти (нагрев)	4,28 / А	4,10 / А
Расход воздуха внутреннего блока, м³/ч	315/370/410/462/568/700/850	450/550/606/752/850/920/1039
Уровень шума внутреннего блока, дБ(А)	20/26/31/34/38/41/43	20/27/31/36/40/43/46
Расход воздуха наружного блока, м³/ч	2100	3500
Уровень шума наружного блока, дБ(А)	57,5	60
Бренд компрессора	GMCC	GMCC
Тип хладагента	R32	R32
Заводская заправка, кг	0,80	0,95
Дозаправка (свыше номинальной длины труб), г/м	12	12
Размеры внутреннего блока (ШхВхГ), мм	975×308×218	1055×330×231
Размеры внутреннего блока в упаковке (ШхВхГ), мм	1065×385×300	1130×405×310
Размеры наружного блока (ШхВхГ), мм	805×554×330	890×673×342
Размеры наружного блока в упаковке (ШхВхГ), мм	915×615×370	995×730×398
Вес нетто / брутто внутреннего блока, кг	10,4 / 13,4	12,4 / 15,9
Вес нетто / брутто наружного блока, кг	30,3 / 32,8	38,3 / 41,5
Максимальная длина труб, м	30	50
Макс. перепад по высоте между внутр. и наруж. блоками, м	20	25
Минимальная длина труб, м	3	3
Номинальная длина труб, м	5	5
Диаметр дренажа, мм	16,0	16,0
Диаметр жидкостной трубы, мм (дюйм)	6,35 (1/4")	6,35 (1/4")
Диаметр газовой трубы, мм (дюйм)	12,70 (1/2")	12,70 (1/2")
Рабочие температурные границы наружного воздуха (охл.)	-15...+50	-15...+50
Рабочие температурные границы наружного воздуха (нагр.)	-20...+24	-20...+24
Сторона подключения электропитания	Наружный блок	Наружный блок
Межблочный кабель, мм²*	5×2,5	5×2,5
Силовой кабель, мм²*	3×2,5	3×2,5
Автомат защиты, А*	16	25
Максимальная потребляемая мощность, кВт	2,80	3,90
Максимальный потребляемый ток, А	13,0	19,0
Класс пылевлагозащиты, внутренний / наружный блок	IPX0 / IPX4	IPX0 / IPX4
Класс электрозащиты, внутренний / наружный блок	I / I	I / I

*Приведены рекомендуемые значения сечений кабелей и автомата защиты. Вы можете самостоятельно подобрать кабель и автомат защиты после консультации с сертифицированным электриком или подбора кабелей и автомата защиты для ваших условий по ПУЭ. Межблочный кабель не входит в комплект поставок сплит-систем, докупается отдельно.



ОСТОРОЖНО!
ОПАСНОСТЬ ПОЖАРА R32

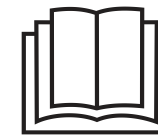



funai-air.ru

© LUNDA